

Wash-basins

Vasques | Раковины





Wash-basins

Vasques | Раковины

190

+DESIGN

Hera 
Klea
Emma Square
Urban
Soft
Slim
Albus
Bowl
Circle
Casual

214

COUNTERTOP

VASQUES À ENCASTRER
ВРЕЗНЫЕ РАКОВИНЫ

Óvalo
Emma Square
Circle
Jara
Nila
Street square
Nexus

218

UNDER-COUNTERTOP

VASQUES SOUS PLAN
РАКОВИНЫ,
ВСТРАИВАЕМЫЕ
ПОД СТОЛЕШНИЦУ

Aída
Nexus
Egeo
Flex

220

SEMI-RECESSED

VASQUES
SEMI-ENCASTRÉES
ПОЛУВСТРАИВАЕМЫЕ
РАКОВИНЫ

Albus
Circle
Jara

222

VANITY WASH-BASINS

VASQUES À POSER
SUR MEUBLE
РАКОВИНЫ-
СТОЛЕШНИЦЫ

Luc 
Mid
Klea

226

WALL-HUNG

VASQUES À
FIXATION MURALE
НАСТЕННЫЕ РАКОВИНЫ

Albus
Flex
Casual

230

WASH STAND

LAVE-MAINS
РУКОМОЙНИКИ

Isla
Aris
Emma Square
Smart
Mid
Albus

Slim



Hera



Klea



Hera



+ Design

WASH-BASINS



Hera **N**



29243

HERA ROUND
Ø38 cm



HERA wash-basin
No overflow
No taphole
Lavabo HERA
Sans trop-plein
Sans trou de robinetterie
Раковина HERA
Без перелива
Без отверстия под смеситель

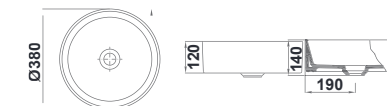

COLOUR OPTIONS | FINITIONS | ЦВЕТОВЫЕ ВАРИАНТЫ



08 **Black**
Noir
Черный



21 **Matt white**
Blanc mat
Белый
Матовый



OPTIONAL | EN OPTION | ДОПОЛНИТЕЛЬНО

48434 Fixed open drain with ceramic cover
Bonde fixe ouverte avec couvercle en céramique
Открытый фиксированный слив с керамической крышкой

01 **White**
Blanc
Белый цвет

08 **Matt Black**
Noir Mat
Черный

21 **Matt white**
Blanc Mat
Белый матовый

Note: Hera wash-basins are supplied in carton boxes.
Note: Les vasques Hera sont fournies dans des cartons.
Примечание: Врезные раковины поставляются упакованными в картонную коробку.

+ Design

Wash-basins | Vasques | Раковины



Hera N



29241 **HERA SQUARE**
38x38 cm 10 48

HERA SQ wash-basin
No overflow
No taphole
Lavabo HERA SQ
Sans trop-plein
Sans trou de robinetterie
Раковина HERA SQ
Без перелива
Без отверстия под смеситель

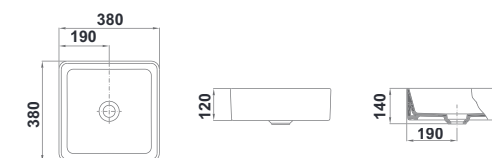

COLOUR OPTIONS | FINITIONS | ЦВЕТОВЫЕ ВАРИАНТЫ



08 **Black**
Noir
Черный



21 **Matt white**
Blanc mat
Белый
Матовый

+ OPTIONAL | EN OPTION | ДОПОЛНИТЕЛЬНО

48434 Fixed open drain with ceramic cover
Bonde fixe ouverte avec couvercle en céramique
Открытый фиксированный слив с керамической крышкой

01 **White**
Blanc
Белый цвет

08 **Matt Black**
Noir Mat
Черный

21 **Matt white**
Blanc Mat
Белый матовый

Note: Hera wash-basins are supplied in carton boxes.
Note: Les vasques Hera sont fournies dans des cartons.
Примечание: Врезные раковины поставляются упакованными в картонную коробку.

+ Design

Wash-basins | Vasques | Раковины



Hera N



29242 **HERA 60x38**  
60x38 cm

HERA 60x38 cm wash-basin
No overflow
No taphole

Lavabo HERA 60x38 cm.
Sans trop-plein
Sans trou de robinetterie
Раковина HERA 60x38 см
Без перелива
Без отверстия под смеситель

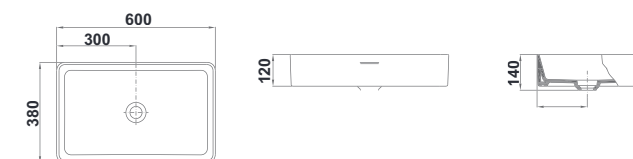

COLOUR OPTIONS | FINITIONS | ЦВЕТОВЫЕ ВАРИАНТЫ



08 **Black**
Noir
Черный



21 **Matt white**
Blanc mat
Белый матовый



OPTIONAL | EN OPTION | ДОПОЛНИТЕЛЬНО

48434 Fixed open drain with ceramic cover
Bonde fixe ouverte avec couvercle en céramique
Открытый фиксированный слив с керамической крышкой

01 **White**
Blanc
Белый цвет

08 **Matt Black**
Noir Mat
Черный



21 **Matt white**
Blanc Mat
Белый матовый

Note: Hera wash-basins are supplied in carton boxes.
Note: Les vasques Hera sont fournies dans des cartons.
Примечание: Врезные раковины поставляются упакованными в картонную коробку.



Klea





33040 **KLEA**
90x40 cm  

Without overflow. Template cut to 74x37 cm

Sans trop-plein. Gabarit de découpe de 74x37 cm

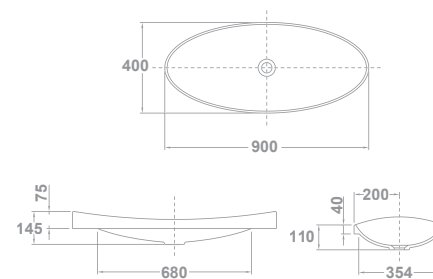
Без отверстия под смеситель. Шаблон для установк. раковины 74x37 см



33050 **KLEA**
65x35 cm  

Without overflow. Template cut to 53x32 cm

Sans trop-plein. Gabarit de découpe de 53x32 cm

Без отверстия под смеситель. Шаблон для установк. раковины 53x32 см

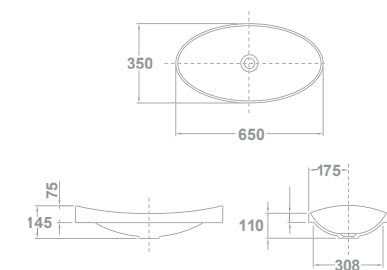

COLOUR OPTIONS | FINITIONS | ЦВЕТОВЫЕ ВАРИАНТЫ



08 **Black**
Noir
Черный



21 **Matt white**
Blanc mat
Белый
Матовый



08 **Black**
Noir
Черный



21 **Matt white**
Blanc mat
Белый
Матовый

Note: KLEA countertop wash-basins are supplied in carton boxes.
Note: Les vasques à encastrer KLEA sont fournies dans des cartons.
Примечание: Врезные раковины поставляются упакованными в картонную коробку.

+ Design

Wash-basins | Vasques | Раковины



Emma Square



27050 **EMMA SQUARE** 50x38 cm  

Without overflow.
Without tap-hole.

Sans trop-plein et sans trou de robinetterie.

Без перелива.
Без отверстия под смеситель.

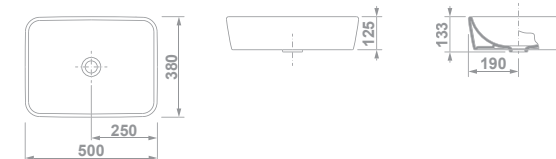

COLOUR OPTIONS | FINITIONS | ЦВЕТОВЫЕ ВАРИАНТЫ



02 **Black**
Noir
Черный



21 **Matt white**
Blanc mat
Белый
Матовый

Note: Emma Square wash-basins are supplied with trimming for overflow. Over-counter wash-basins are supplied in carton boxes.

Note: Les lavabos Emma Square sont fournis avec enjoliveur de trop-plein. Les vasques à poser sont fournies dans des cartons.

Примечание: Раковины Emma Square поставляются с заглушкой для перелива. Накладные раковины упакованы в картонную коробку.

+ Design

Wash-basins | Vasques | Раковины

Urban



13040 **URBAN**
Ø 45 cm



Without deck or overflow.

Sans plage de robinetterie
et sans trop-plein.

Без выступа без перелива.

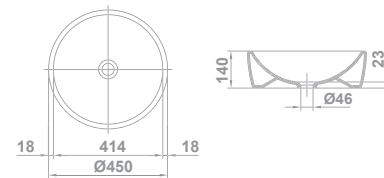

COLOUR OPTIONS | FINITIONS | ЦВЕТОВЫЕ ВАРИАНТЫ



02 **Black**
Noir
Черный



21 **Matt white**
Blanc mat
Белый
Матовый



Note: Urban countertop wash-basins are supplied in carton boxes.
Note: Les vasques à encastrer Urban sont fournies dans des cartons.
Примечание: Urban Врезные раковины поставляются упакованными в картонную коробку.

+ Design

Wash-basins | Vasques | Раковины

Urban



13030 **URBAN**
Ø 45 cm
 with deck and overflow.
 Avec plage de robinetterie
 et trop-plein.
 С выступом под кран и с переливом.

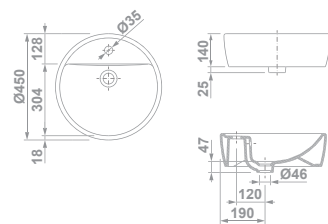

Soft



13050 **SOFT**
57,5 x 45 cm
 Without overflow.
 Sans trop-plein.
 Без перелива.

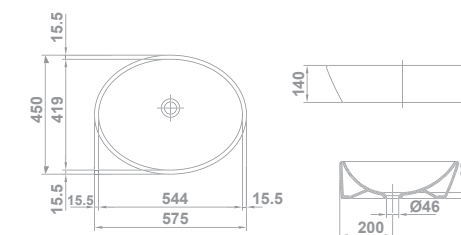

Note: Urban and Soft countertop wash-basins are supplied in carton boxes.
Note: Les vasques à encastrer Urban, Soft sont fournies dans des cartons.
Примечание: Urban, Soft Врезные раковины поставляются упакованными в картонную коробку.

Slim



29245 **SLIM**
60x37 cm



Without overflow.
Without tap-hole.

Sans trop-plein.
Sans trou de robinetterie.

Без перелива.
Без отверстия под смеситель.

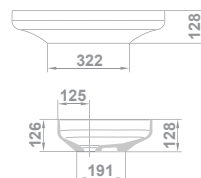
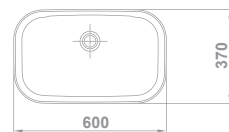

29240 **SLIM**
50x33 cm



Without overflow.
Without tap-hole.

Sans trop-plein.
Sans trou de robinetterie.

Без перелива.
Без отверстия под смеситель.

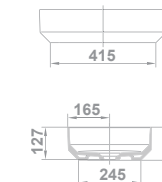
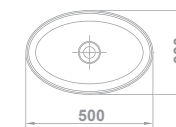

Note: Urban and Soft countertop wash-basins are supplied in carton boxes.
Note: Les vasques à encastrer Urban, Soft sont fournies dans des cartons.
Примечание: Urban, Soft Врезные раковины поставляются упакованными в картонную коробку.

Albus



10211 **ALBUS**
81 x 45 cm
With overflow.
With tap-hole.
Avec trop-plein.
Avec trou de robinetterie.
С переливом.
С отверстием под смеситель.

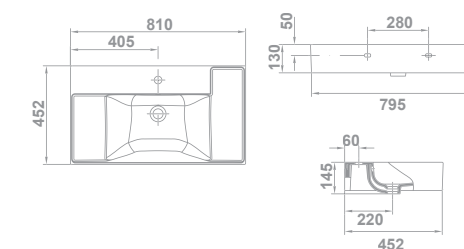

10213 **ALBUS**
61 x 45 cm
With overflow.
With tap-hole.
Avec trop-plein.
Avec trou de robinetterie.
С переливом.
С отверстием под смеситель.

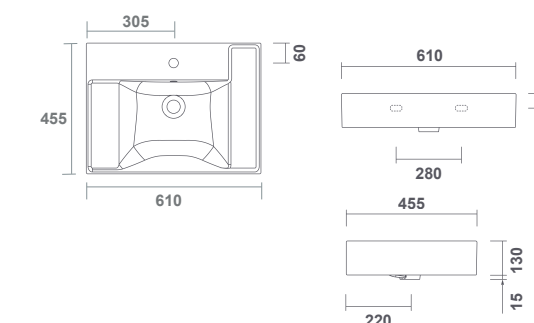

10207 **ALBUS**
101 x 45 cm
With overflow.
With tap-hole.
Avec trop-plein.
Avec trou de robinetterie.
С переливом.
С отверстием под смеситель.

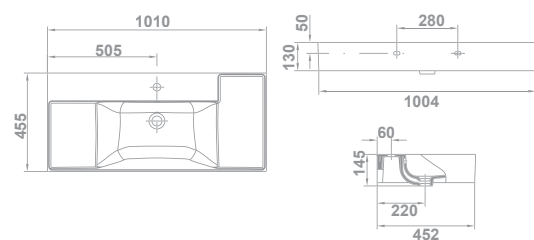

Note: Albus Over-counter wash-basins are supplied in carton boxes.
Note: Les vasques à poser Abus sont fournies dans des cartons.
Примечание: Albus Накладные раковины упакованы в коробку.

Albus



10215 **ALBUS**
60 x 45 cm



Without overflow. With tap-hole. Glazed on four sides.

Sans trop-plein. Avec trou de robinetterie. Émaillé sur les quatre côtés.

Без перелива. С отверстием под смеситель. Глазуванная с четырех сторон.

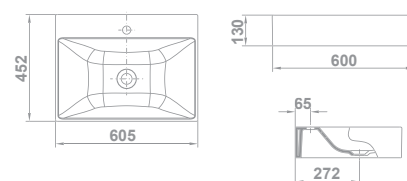

10219 **ALBUS**
45 x 45 cm



Without overflow. With tap-hole. Glazed on four sides.

Sans trop-plein. Avec trou de robinetterie. Émaillé sur les quatre côtés.

Без перелива. С отверстием под смеситель. Глазуванная с четырех сторон.

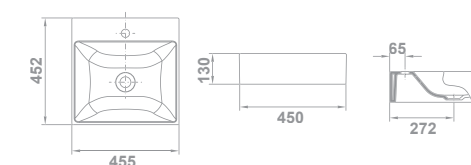

10217 **ALBUS**
60 x 45 cm



Without overflow. With tap-hole. Glazed on four sides.

Sans trop-plein. Avec trou de robinetterie. Émaillé sur les quatre côtés.

Без перелива. С отверстием под смеситель. Глазуванная с четырех сторон.

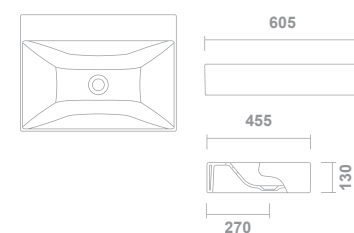

10221 **ALBUS**
45 x 45 cm



Without overflow. With tap-hole. Glazed on four sides.

Sans trop-plein. Avec trou de robinetterie. Émaillé sur les quatre côtés.

Без перелива. С отверстием под смеситель. Глазуванная с четырех сторон.

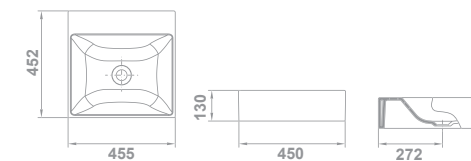

Note: Albus Over-counter wash-basins are supplied in carton boxes.
Note: Les vasques à poser Abus sont fournies dans des cartons.
Примечание: Albus Накладные раковины упакованы в коробку.

+ Design

Wash-basins | Vasques | Раковины



Bowl



10041 **BOWL**
Ø 41 cm
With overflow.
Avec trop-plein.
С переливом.

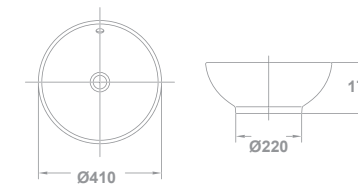

Circle



04330 **CIRCLE**
Ø 39,5 cm

Without overflow. Without tap-hole. Over-counter, countertop or semi-recessed installation option. Template cut to Ø 31,2 cm for over-counter installation option.

Sans trop-plein. Sans trou de robinetterie. Possibilité d'installation comme vasque à poser, vasque à encastrer ou semi-encastrée. Gabarit de découpe de Ø 31,2 cm pour installation comme vasque à poser.

Без перелива. Без отверстия под смеситель. Возможность установки врезной, накладной или полувстраиваемой раковины. Шаблон 31,2 см для установки накладной раковины.

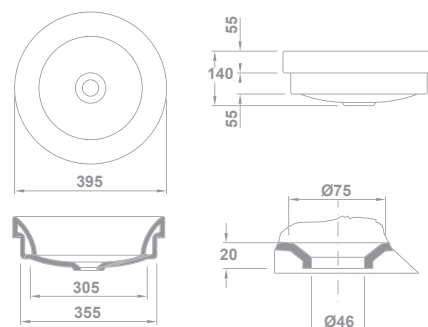

Casual



13010 **CASUAL**
80x47,5 cm

Without overflow. Fixing kit included. Over-counter or wall-hung installation option.

Sans trop-plein et avec jeu de fixation. Possibilité d'installation comme vasque à poser ou murale.

Без перелива, с установочным комплектом. Возможность установки на столешницу или на стену.

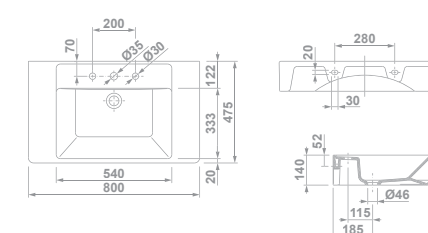

13020 **CASUAL**
60x47,5 cm

Without overflow. Fixing kit included. Over-counter or wall-hung installation option.

Sans trop-plein et avec jeu de fixation. Possibilité d'installation comme vasque à poser ou murale.

Без перелива, с установочным комплектом. Возможность установки на столешницу или на стену.

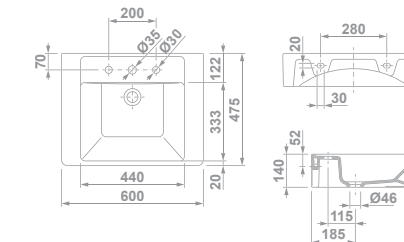

Note: Circle and Casual Over-counter wash-basins are supplied in carton boxes. **Note:** Les vasques à poser sont fournies dans des cartons. **Примечание:** Накладные раковины упакованы в коробку.

Countertop wash-basins

Vasques à encastrer | Врезные раковины



04320 **ÓVALO**
63,5x39 cm



Without overflow. Without tap-hole. Template cut to 61,2x36,2 cm

Sans trop-plein. Sans trou de robinetterie. Gabarit de découpe de 61,2x36,2 cm

Без отверстия под смеситель. Шаблон для установки раковины 61,2 x 36,2 cm

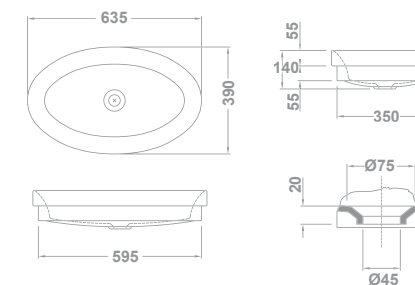

27060 **EMMA SQUARE**
55x42 cm



With overflow. Template cut to 50,5 x 37,5 cm

Avec trop-plein. Gabarit de découpe de 50,5x37,5 cm

С переливом. Шаблон для установки раковины 50,5 x 37,5 cm

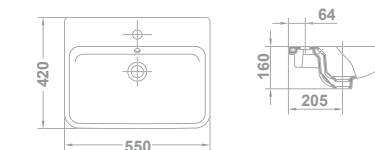

04220 **JARA**
Ø 39,5 cm



With overflow. Without tap-hole. Countertop or semi-recessed installation option. Circular template Ø 37 cm for countertop or semi-recessed installation.

Avec trop-plein. Sans trou de robinetterie. Possibilité d'installation à encastrer ou semi-encastrée. Gabarit de découpe circulaire de Ø 37cm pour installation à encastrer ou semi-encastrée.

Без перелива. Без отверстия под смеситель. Возможность установки врезной или полувстраиваемой раковины. Круглый шаблон Ø 37 см для установки врезной или полувстраиваемой раковины.

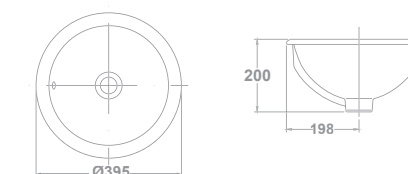

17060 **NILA**
56,5x47 cm



With overflow. Template cut to 53,5 x 44 cm

Avec trop-plein. Gabarit de découpe de 53,5 x 44 cm

С переливом. Шаблон для установки раковины 53,5 x 44 cm

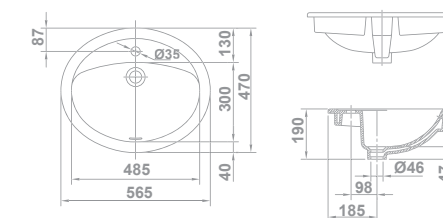

04330 **CIRCLE**
Ø 39,5 cm



Without overflow. Without tap-hole. Circular template Ø 36 cm. Countertop, over-counter or semi-recessed installation option.

Sans trop-plein. Sans trou de robinetterie. Gabarit de découpe circulaire de Ø 36 cm. Possibilité d'installation à encastrer, vasque à poser ou semi-encastrée.

Без перелива. Без отверстия под смеситель. Круглый шаблон Ø 36 см

Варианты установки: полувстраиваемая, врезная или накладная.

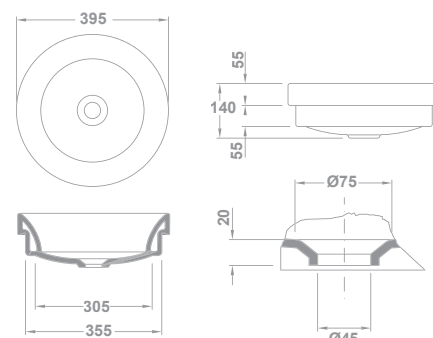

Note: Emma Square wash-basins are supplied with trimming for overflow. Countertop wash-basins are supplied in carton boxes.

Note: Les lavabos Emma Square sont fournis avec enjoliveur de trop-plein. Les vasques à encastrer sont fournies dans des cartons.

Примечание: Раковины Emma Square поставляются с заглушкой для перелива. Врезные раковины поставляются упакованными в коробку.



Countertop wash-basins

Vasques à poser | Накладные раковины



Street Square

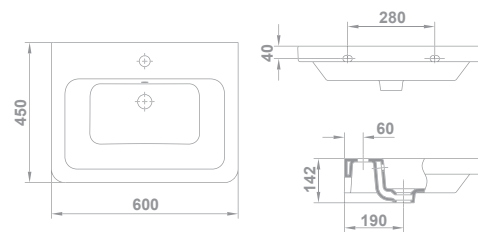

STREET SQUARE

05035 **60x45 cm**  
 Template cut to 53,6 x 41,8 cm
 Gabarit de découpe de 53,6 x 41,8 cm
 Шаблон для установки раковины 53,6 x 41,8 см



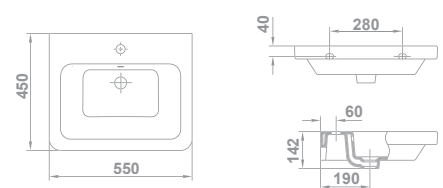

05045 **55x45 cm**  
 Template cut to 48,7 x 41,8 cm
 Gabarit de découpe de 48,7 x 41,8 cm
 Шаблон для установки раковины 48,7 x 41,8 см



Nexus



04160 **NEXUS**  
56x40 cm
 With overflow. Without tap-hole. Countertop or under countertop installation option. Template cut to 52,5x35,8 cm for countertop installation option.

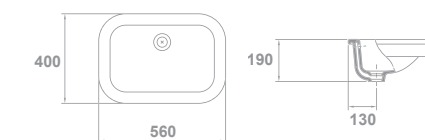

Avec trop-plein. Sans trou de robinetterie. Possibilité d'installation comme vasque à encastrer ou vasque sous plan. Gabarit de découpe de 52,5x35,8 cm pour installation à encastrer

С переливом. Без отверстия под смеситель. Возможность установки врезной или встраиваемой под столешницу раковины. Шаблон для установки врезной раковины 52,5 x 35,8 см

Note: With the exception of Nila model, countertop washbasins are supplied in carton boxes.

Note: Les vasques à encastrer sont fournies dans des cartons, sauf le modèle Nila.

Примечание: Врезные раковины поставляются упакованными в картонную коробку, за исключением модели Nila.

Under-counter top

Vasques sous plan | Раковины, встраиваемые под столешницу

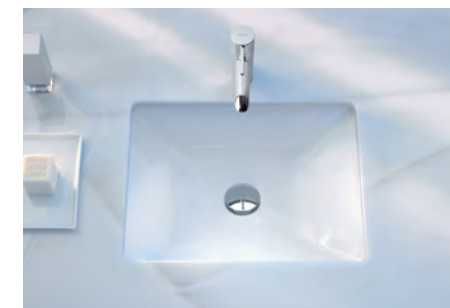

04070 **AIDA**
54,5x43 cm



With overflow and fixing kit.
Template cut to 46,5 x 35 cm

Avec trop-plein et jeu de fixation. Gabarit de découpe de 46,5 x 35 cm

С переливом и установочным комплектом. Шаблон для установки раковины 46,5 x 35 см

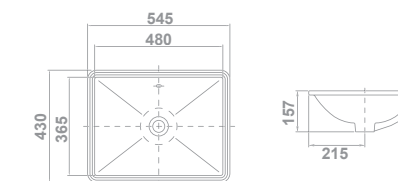

04160 **NEXUS**
56x40 cm



With overflow. Without tap-hole. Under countertop or countertop installation option. Template cut to 46 x 29,5 cm for under countertop installation option.

Avec trop-plein. Sans trou de robinetterie. Possibilité d'installation comme vasque sous plan ou vasque à encastrer. Gabarit de découpe de 46 x 29,5 cm pour installation de vasque sous plan.

С переливом. Без отверстия под смеситель. Возможность установки врезной или встраиваемой под столешницу раковины. Шаблон 46 x 29,5 см для установки встраиваемой под столешницу раковины.



29220 **EGEO**
57x42 cm



With overflow and fixing kit. Without tap-hole. Template cut to 50 x 35,2 cm

Avec trop-plein et jeu de fixation. Sans trou de robinetterie. Gabarit de découpe de 50 x 35,2 cm

С переливом и установочным комплектом. Без отверстия под смеситель. Шаблон для установки раковины 50 x 35,2 см

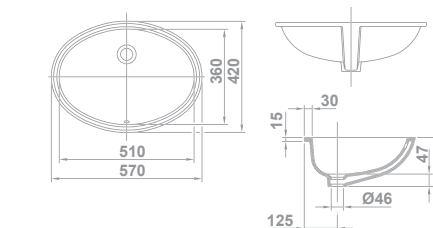

26020 **FLEX**
49x37 cm



With overflow and fixing kit. Without tap-hole. Template cut to 42,5 x 30,5 cm

Avec trop-plein et jeu de fixation. Sans trou de robinetterie. Gabarit de découpe de 42,5 x 30,5 cm

С переливом и установочным комплектом. Без отверстия под смеситель. Шаблон для установки раковины 50 x 35,2 см

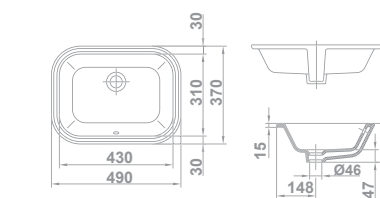

Note: Under-counter top wash-basins are supplied in carton boxes.
Note: Les vasques sous plan sont fournies dans des cartons.
Примечание: встраиваемые под столешницу раковины поставляются упакованными в картонную коробку.

Semi-recessed

Vasques sous plan | Раковины, встраиваемые под столешницу



10225 **ALBUS**
47,5 cm



With overflow. With tap-hole.
Avec trop-plein. Avec trou de robinetterie.

С переливом. С отверстием под смеситель.

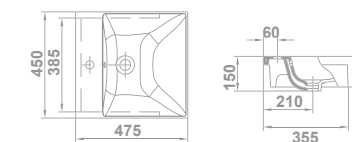

04330 **CIRCLE**
Ø 39,5 cm



Without overflow. Without tap-hole. Countertop, over-counter or semi-recessed installation option. Circular template Ø 36 cm for countertop or semi-recessed installation.

Sans trop-plein. Sans trou de robinetterie. Possibilité d'installation de vasque à encastrer, vasque à poser ou semi-encastree. Gabarit de découpe circulaire de Ø 36 cm pour installation de vasque à encastrer ou semi-encastree.

Без перелива. Без отверстия под смеситель. Варианты установки: полувстраиваемая, врезная или накладная. Круглый шаблон Ø 36 см для установки полувстраиваемой или врезной раковины.

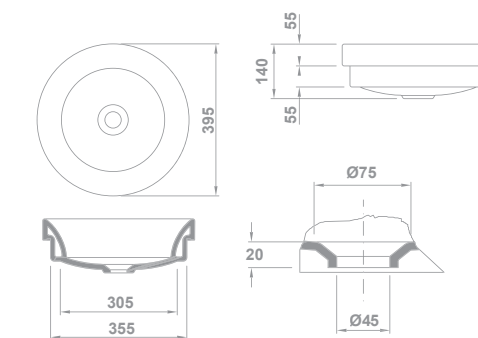

04220 **JARA**
Ø 39,5 cm



With overflow. Without tap-hole. Semi-recessed or countertop installation option. Circular template cut to Ø 37 cm

Avec trop-plein. Sans trou de robinetterie. Possibilité d'installation à encastrer ou semi-encastree. Gabarit de découpe circulaire de Ø 37cm

С переливом. Без отверстия под смеситель. Варианты установки: полувстраиваемая или врезная. Шаблон для установки раковины Ø 37 cm

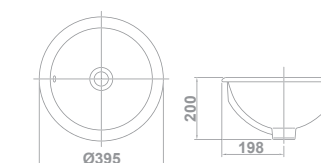

Note: Semi-recessed wash-basins are supplied in carton boxes.

Note: Les vasques semi-encastrees sont fournies dans des cartons.

Примечание: Полувстраиваемые раковины поставляются упакованными в картонную коробку.

Vanity wash-basins











Lavabos à poser sur meuble | Раковины-столешницы

Luc 



LUC

With overflow.
Avec trop-plein.
С переливом.

- | | | | |
|-------|------------------|--|--|
| 10127 | 121x46 cm |  22 |  20 |
| 10126 | 101x46 cm |  16,5 |  24 |
| 10124 | 81x46 cm |  16 |  24 |
| 10123 | 71x46 cm |  14 |  24 |
| 10122 | 61x46 cm |  12 |  32 |

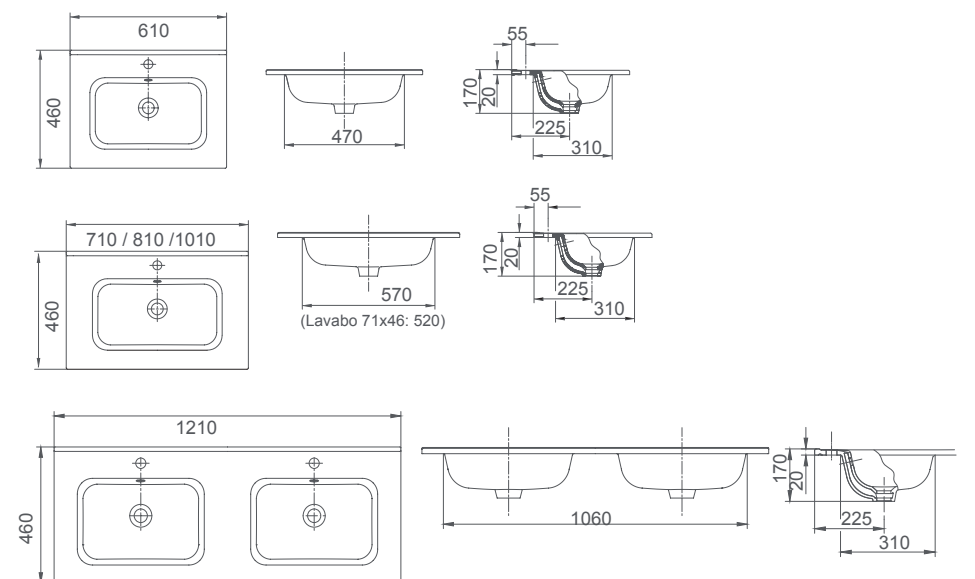

Vanity wash-basins

Lavabos à poser sur meuble | Раковины-столешницы

Mid



40090 **MID ASYMMETRIC**
91x46 cm
With overflow.
MID ASYMÉTRIQUE 91X46 CM
vec trop-plein.
MID АСИММЕТРИЧНЫЙ 91X46 CM
С переливом.

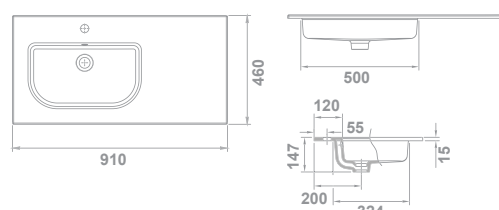

MID
With overflow.
Avec trop-plein.
С переливом.

40060 **101x46 cm**

40065 **81x46 cm**

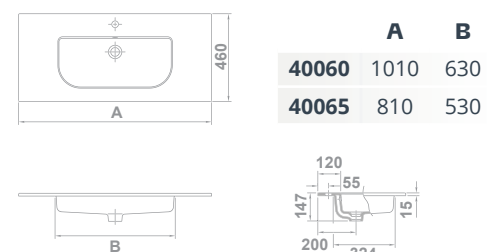

KLEA
With overflow.
Avec trop-plein.
С переливом.

33070 **101x46 cm**

33075 **81x46 cm**

33080 **61x46 cm**

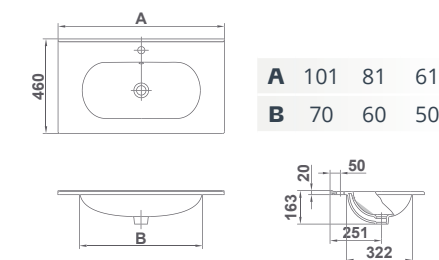

Wall-hung

Lavabos à fixation murale | Настенные раковины



Albus



ALBUS

With overflow and fixing kit.

Avec trop-plein et jeu de fixation.

С переливом и установочным комплектом.

10208 **101x45 cm**



10212 **81x45 cm**



10214 **61x45 cm**

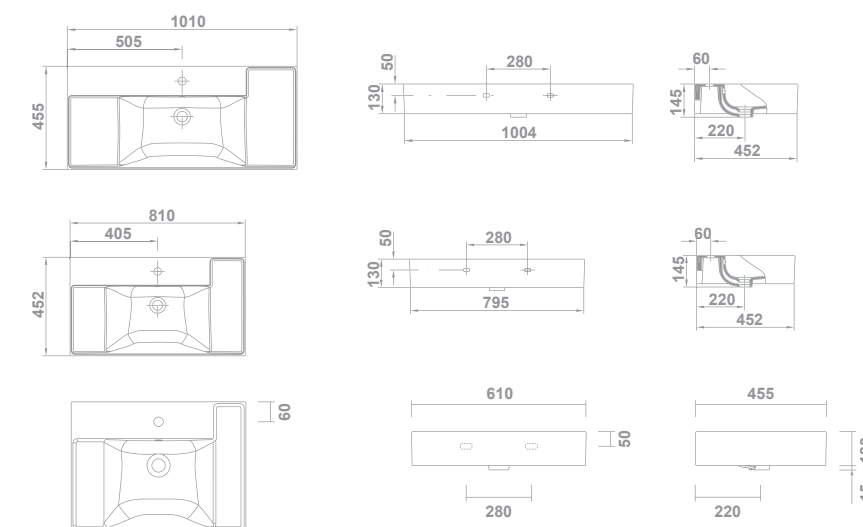

Nota: Wall-hung-basins are supplied in carton boxes.
Note: Les lavabos muraux sont fournis dans des cartons.
Примечание: Раковины упакованы в картонную коробку..

Wall-hung

Lavabos à fixation murale | Настенные раковины

Flex



26030 **FLEX**
80x47,5 cm
With overflow and fixing kit.
Avec trop-plein et jeu de fixation.
С переливом и установочным комплектом.

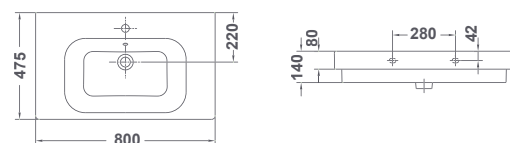

+ SPARES AND ACCESSORIES
PIÈCES DE RECHANGE ET ACCESSOIRES
ЗАПАСНЫЕ ЧАСТИ И ДОПОЛНИТЕЛЬНОЕ ОБОРУДОВАНИЕ €/u

53511 Trimming for overflow for Flex wash-basins
Enjoliveur pour trop-plein pour lavabos Flex
Облицовка перелива раковины Flex

Casual



CASUAL
Without overflow and fixing kit.
Wall-hung or over-counter
installation option.
Sans trop-plein et jeu de fixation. Possibilité
d'installation murale ou comme vasque à poser.
С переливом и установочным
комплектom. Варианты установки:
настенная или врезная.

13010 **80x47,5 cm**
13020 **60x47,5 cm**

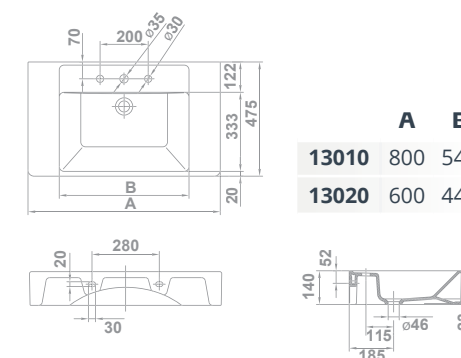

Nota: Wall-hung-basins are supplied in carton boxes.
Note: Les lavabos muraux sont fournis dans des cartons.
Примечание: Раковины упакованы в картонную коробку..

Wash-stands

Lave-mains | Рукомойники



Isla



04410 **ISLA**
Ø 39,5 cm
 With overflow and fixing kit.
 Wall hung corner installation.
 Avec trop-plein et jeu de fixation.
 Installation murale en coin.
 С переливом и установочным комплектом. Угловая установка на стену.

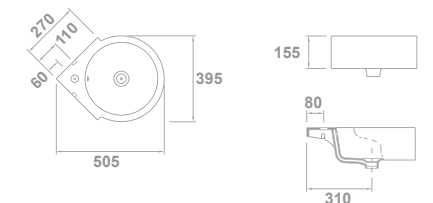

Aris



47010 **ARIS**
40x40 cm
 With overflow and fixing kit.
 For pedestal, semi-pedestal or wall-hung installation.
 Avec trop-plein et jeu de fixation.
 Possibilité d'installation avec colonne, semi-colonne ou murale.
 С переливом и установочным комплектом.
 Возможность установки на пьедестал, полупьедестал или стену.

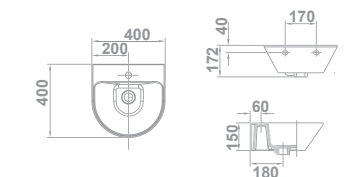

+ SPARES AND ACCESSORIES
 PIÈCES DE RECHANGE ET ACCESSOIRES
 ЗАПАСНЫЕ ЧАСТИ И ДОПОЛНИТЕЛЬНОЕ ОБОРУДОВАНИЕ €/u

53280 Fixing kit wash-stand.
 Jeu de fixation lavemains.
 Установочный комплект для рукомойников.

Note: Wash-stands are supplied in carton boxes.
Note: Les lave-mains sont fournies dans des cartons.
 Примечание: Рукомойники упакованы в картонную коробку.

Wash-stands

Lave-mains | Рукомойники

Emma Square



27075 **EMMA SQUARE**
48x37,5 cm



With integrated pedestal, overflow and fixing kit. Wall-hung installation.

Colonne intégrée, trop-plein et jeu de fixation. Installation murale.

Со встроенным пьедесталом, переливом и установочным комплектом.

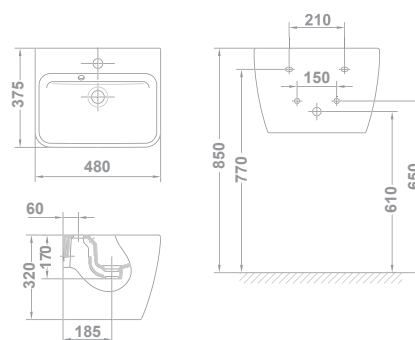

27080 **EMMA SQUARE**
50x35 cm



With overflow and fixing kit. Wall-hung or over-counter installation option.

Avec trop-plein et jeu de fixation. Possibilité d'installation murale ou comme vasque à poser.

С переливом и установочным комплектом. Варианты установки: настенная или врезная.

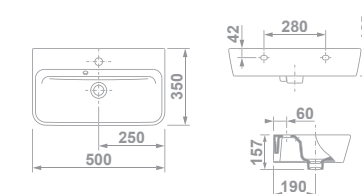

27095 **EMMA SQUARE**
50x25 cm



With overflow and fixing kit. Wall-hung or over-counter installation option.

Avec trop-plein et jeu de fixation. Possibilité d'installation murale ou comme vasque à poser.

С переливом и установочным комплектом. Варианты установки: настенная или врезная.

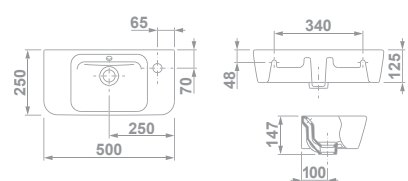

27085 **EMMA SQUARE**
42x32 cm



With overflow and fixing kit. Wall-hung or over-counter installation option.

Avec trop-plein et jeu de fixation. Possibilité d'installation murale ou comme vasque à poser.

С переливом и установочным комплектом. Варианты установки: настенная или врезная.

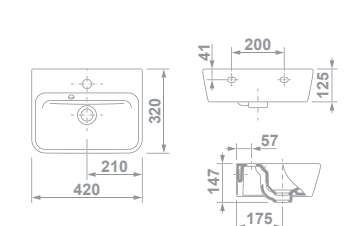

SPARES AND ACCESSORIES PIÈCES DE RECHANGE ET ACCESSOIRES ЗАПАСНЫЕ ЧАСТИ И ДОПОЛНИТЕЛЬНОЕ ОБОРУДОВАНИЕ

53511 Trimming for overflow for Emma Square wash-basins.
Enjoliveur pour trop-plein pour lavabos Emma Square.
Облицовка перелива раковины Emma Square.

53280 Fixing kit for wall-hung wash-basins.
Jeu de fixation lavabos muraux.
Установочный комплект для настенных рукомойников.

Note: Emma Square wash-stands are supplied with trimming for overflow. Wash-stands are supplied in carton.

Note: Les lave-mains Emma Square sont fournies avec enjoliveur de trop-plein. Les lave-mains sont fournies dans des cartons.

Примечание: Рукомойники Emma Square поставляются с заглушкой для перелива. Рукомойники упакованы в картонную коробку.

Wash-stands

Smart



25090 **SMART**
45x36 cm
 With overflow and fixing kit.
 Wall-hung installation.
 Avec trop-plein et jeu de fixation.
 Installation murale.
 С переливом и установочным
 комплектом. Настенная установка.

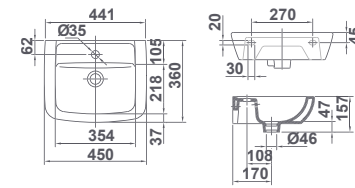

Albus



10227 **ALBUS**
40x23 cm
 Without overflow and with
 fixing kit.
 Sans trop-plein et avec jeu de
 fixation.
 С переливом и установочным
 комплектом.

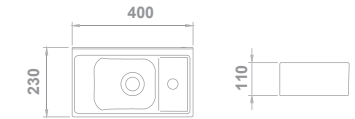

Mid



40080 **MID**
45x45 cm
 With overflow and fixing kit.
 Wall-hung installation.
 Avec trop-plein et jeu de fixation.
 Installation murale.
 С переливом и установочным
 комплектом. Настенная установка.

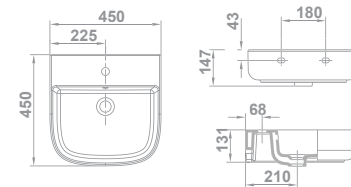

+ SPARES AND ACCESSORIES
 PIÈCES DE RECHANGE ET ACCESSOIRES
 ЗАПАСНЫЕ ЧАСТИ И ДОПОЛНИТЕЛЬНОЕ ОБОРУДОВАНИЕ € / u

53280 Fixing kit wash-stand.
 Jeu de fixation lavemains.
 Установочный комплект для раковины.