



2  
0  
2  
4

## TARIFA REPUESTOS 2024

Price List parts | liste de prix piece de rechange | Прайс-лист Запчасти

# El 100% de nuestro consumo de energía proviene de energías renovables.

100% of our power consumption comes from renewable energies.

100 % de notre consommation d'électricité provient des énergies renouvelables.

100% нашего электроснабжения получено из возобновляемых источников энергии.

2.128 paneles solares proporcionan el 15% de la energía consumida en nuestra planta de Burgos.

En Gala asumimos un profundo compromiso con el bienestar medioambiental, esforzándonos por garantizar un futuro sostenible para las generaciones venideras.

Gala, cerca de ti.

2,128 solar panels provide 15% of the power consumed in our plant in Burgos.

At Gala, we embrace a deep commitment to environmental well-being, striving to ensure a sustainable future for generations to follow.

Gala, close to you.

2.128 panneaux solaires fournissent à notre usine de Burgos 15 % de notre consommation d'électricité.

Chez Gala, nous prenons soin de l'environnement qui nous entoure et nous voulons assurer l'avenir des générations futures.

Gala est proche de vous

2128 солнечных панелей обеспечивают на нашем заводе в Бургосе 15% потребляемой электроэнергии.

Gala бережно относится к окружающей среде и заботится о будущих поколениях.

Gala рядом с тобой!

**gala**

**gala**

**2024** tarifa repuestos

price list spare parts

liste de prix pièces  
de rechange

прейскурант цен  
на дополнительное  
оборудование

# gala

## 2024 tarifa repuestos

price list spare parts

liste de prix pièces  
de rechange

прейскурант цен  
на дополнительное  
оборудование

- |   |   |   |   |
|---|---|---|---|
| <ul style="list-style-type: none"><li>Los precios de producto indicados en esta tarifa son precios unitarios.</li><li>Para cualquier duda o aclaración sobre esta tarifa puede contactar en:<br/><br/>general@gala.es<br/>Servicio de asistencia técnica 902110643*</li></ul> <p>*Teléfono disponible sólo para España.</p> | <ul style="list-style-type: none"><li>Product prices listed are unit price.</li><li>Queries and this price list, please contact:<br/><br/>general@gala.es</li></ul> <p>*Telephone number only available in Spain.</p> | <ul style="list-style-type: none"><li>Les prix des produits indiqués dans ce catalogue sont à l'unité.</li><li>Pour tout type de renseignements complémentaires sur nos tarifs, veuillez nous contacter au:<br/><br/>general@gala.es</li></ul> <p>*Téléphone seulement disponible en Espagne.</p> | <ul style="list-style-type: none"><li>Цены, указанные в этом каталоге, являются стоимостью единицы товара.</li><li>За более подробными разъяснениями по поводу данного каталога обращаться:<br/><br/>general@gala.es</li></ul> <p>*Контактный телефон для звонков по Испании.</p> |
|---|---|---|---|

### Síguenos en:

Follow us on:  
Retrouvez-nous sur:  
Следите за нами



[www.facebook.com/gala.bano/](https://www.facebook.com/gala.bano/)



[www.twitter.com/gala\\_bano](https://www.twitter.com/gala_bano)

### Información complementaria

Further information  
De plus amples informations  
Дополнительная информация

[www.gala.es/descargas/catalogos](http://www.gala.es/descargas/catalogos)

01		shower toilet	shower toilet	shower toilet	shower toilet	2
02		colecciones de baño	bathroom collections	collections salle de bains	Коллекции ваннных комнат	12
03		grifería	tapfittings	robinetterie	смесители	59
04		muebles de baño	bathroom furniture	meubles de bain	мебель для ванной комнаты	127
05		accesorios	accessories	accessoires	аксессуары	182
06		urinarios	urinals	urinoirs	писсуары	188
07		platos de ducha	shower trays	receveurs de douche	душевые поддоны	192
08		mamparas	enclosures	parois de douche	душевые двери	200
09		spas	spas	spas	spas- спа	234
10		bañeras de hidromasaje	hydromassage baths	baignoires avec hydromassage	ванны гидромассажа	240
11		cabinas de hidromasaje	steam / hydromassage cabins	cabines d'hydromassage	кабины гидромассажа	258
12		columnas de hidromasaje	hydromassage columns	colonnes d'hydromassage	гидромассажные панели	267
13		anexo despiece	breakdown of parts	liste de pièces détaillée	каталог деталей	278

01



## shower toilet shower toilet shower toilet

### индекс

- 04 - 10. **Gala Innova**  
Gala Innova  
Gala Innova  
Gala Innova
- 283-390. **despiece Gala Innova**  
breakdown of parts Gala Innova  
liste de pièces détaillée Gala Innova  
каталог деталей shower Gala innova



consultar despiece  
en páginas 293-300  
check parts breakdown  
on pages 283-290  
consulter liste de pièces détaillée pages  
283-290  
см. каталог деталей душевых дверей на  
стр. 283-290

02



## Colecciones de baño Bathroom collections Collections salle de bains

### коллекции ванных комнат

soportes y complementos para aparatos  
suspensos / adosados a pared  
support frames and complements for wall-  
hung / back-to-wall pieces  
supports et compléments pour des pièces  
suspendues / collées au mur  
кронштейны и дополнительные детали для  
подвесных / крепящихся к стене моделей

- 14-22. **placa accionamiento**  
push-button  
plaque de commande  
активационная панель
24. **juego de fijación soporte mural**  
fixations support  
jeu de fixation support  
комплект для крепления кронштейна
- 25-32. **manguitos**  
elbows  
manchettes  
муфты
32. **goma enchufe**  
inlet valve  
robinet flotteur  
Резиновая прокладка
- 32-34. **mecanismo de alimentación**  
inlet valve  
robinet flotteur  
механизм подвода
- 34-36. **fijación**  
fixation  
fixation  
комплект
36. **rejilla vertedero**  
plastic grid for slop hopper  
grille déversoir  
Пластиковая решетка для водослива
36. **embellecedores**  
trimmings  
enjolveurs  
декоративные элементы
- 37-42. **sujeciones inodoro**  
fixations wc  
fixations cuvette  
крепления для унитаза
43. **sujeciones bidé**  
fixations bidet  
fixations bidet  
крепления для биде
- 44-46. **topes asiento**  
seats bumpers  
tampons abattant  
ограничители для сиденья
- 46-47. **manguitos y conexiones**  
elbows and connections  
manchettes et raccords  
муфты и подсоединения
48. **fijación inodoro-bidé**  
fixing kit wc-bidet  
fixation cuvette-bidet  
крепление унитаза-биде
- 48-49. **fijación lavabo**  
fixing kit wash-basin  
fixation lavabo  
крепление раковины
49. **fijación semipedestal**  
fixing kit semi-pedestal  
fixation semi-colonne  
крепление полупьедестала
- 49-52. **mecanismos**  
mechanisms  
mécanismes  
механизмы
- 53-54. **alimentador**  
inlet valve  
robinet flotteur  
подвод воды
55. **descargador**  
flush valve  
mécanisme de cloche  
сливной механизм
56. **varillas**  
rods  
tiges  
шпильки
- 56-57. **pulsador**  
push-button  
poussoir  
кнопки смыва
- 57-58. **junta cierre mecanismo**  
sealing washer mechanism  
joint de cloche  
прокладка закрывания механизм
- 58-59. **fijación cisterna-inodoro**  
fixing kit cistern-wc fixation  
fixation réservoir-cuvette  
крепление цистерна-унитаз



consultar despiece  
en páginas 291-326  
check parts breakdown  
on pages 291-326  
consulter liste de pièces détaillée pages 291-  
326  
см. каталог деталей душевых дверей на стр.  
291-326

## 03

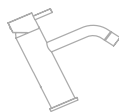
**grifería**  
**tap fitting**  
**robinetterie**  
**смесители**

- 62-65. **cartuchos lavabo y bidé**  
cartridges wash-basin and bidet  
cartouches lavabo et bidet  
картриджи для раковины и биде
- 66-70. **cartuchos ducha y baño-ducha**  
cartridges shower and bath/shower  
cartouches douche et bain/douche  
картридж и для душа и ванны-душа
- 71-74. **aireadores lavabo**  
aerators wash-basin  
aérateurs lavabo  
аэраторы для
75. **aireadores bidé**  
aerators bidet  
aérateurs bidet  
аэратор биде
- 75-79. **aireadores baño-ducha**  
aerators bath-shower  
aérateurs bain-douche  
аэратор ванна-душ
79. **monturas**  
disk valves  
montures  
крепления
- 79-82. **fijaciones lavabo-bidé**  
fixations wash-basin-bidet f  
ixations lavabo-bidet  
крепление раковины-биде
83. **fijaciones caño alto**  
fixations high spout  
fixations bec haut  
крепление высокого крана
- 84-85. **rótulas completas bidé**  
complete ball-joints bidet  
rotules complètes bidet  
комплект шаровых шарниров для биде
- 86-87. **ducha de mano**  
hand shower  
douchette à main  
ручной душ
- 88-89. **soporte ducha de mano y barra**  
Hand shower holder and shower bar  
support  
douchette à main et barre de douche  
держатель для ручного душа и душевая стойка
- 89-90. **varilla**  
rod  
tige  
шпилька
- 90-95. **florón con excéntrica**  
excentric plate  
fleuron avec excentrique  
плафон с эксцентриком
- 95-97. **inversor desviador**  
inverter diverter  
inverseur déviateur  
инвертор отвод
- 98-110. **maneta**  
lever  
poignée  
переключатель
- 111-112. **base lavabo-bidé**  
base washbasin-bidet  
base lavabo-bidet  
основание для раковины-биде
- 113-115. **conexiones**  
connection hoses  
raccords  
подключение
- 116-117. **flexibles de ducha**  
flexibles shower hose  
flexibles de douche  
подключение для душа
118. **desagüe automático**  
automatic waste valves  
vidage automatique  
автоматический водослив
- 119-121. **rociador conjunto grifería**  
rain shower set  
pomme de douche ensemble  
robinetterie  
комплект смесителей для лейки душа
122. **enganche cadenilla grifos**  
clip for chain tap fittings  
crochet chaînette robinetterie  
крепление отверстия для смесителей
122. **sensores y transformadores**  
sensors and transformers  
capteurs et transformateurs  
датчики и трансформаторы
- 122-127. **placas**  
plates  
plaques  
Панели

## 04

**muebles de baño**  
**bathroom furniture**  
**meubles de bain**  
**мебель для ванной комнаты**

- 130-131. **espejos**  
mirrors  
miroirs  
зеркала
- 131-132. **muebles**  
furniture units  
meubles  
мебель
- 133-136. **columnas y vitrinas**  
column units and display  
cabinets colonnes et vitrines  
пеналы и витрины
135. **fijaciones**  
fixations  
fixations  
крепления
- 135-136. **guías y conjunto cajón mueble**  
rails and drawer set furniture unit  
rails et ensemble tiroir meuble  
направляющие и комплекты ящик шкафа
- 161-162. **complementos guías y cajones**  
complements for rails and drawers  
compléments rails et tiroirs  
дополнительные детали к направляющим и ящикам
- 163-164. **bisagras**  
hinges  
charnières  
петли
- 165-167. **tiradores**  
handles  
poignées  
ручки
- 168-169. **patas**  
leg supports  
pieds
170. **luminarias**  
lighting  
luminaires  
подсветка
- 171-172. **bandejas**  
trays  
étagères  
панели
- 173-181. **puertas**  
doors  
portes  
двери
181. **topes sujeción**  
fixing stops  
butoirs fixation



consultar despiece  
en páginas 293-300  
check parts breakdown  
on pages 327-371  
consulter liste de pièces détaillée  
pages 327-371  
см. каталог деталей душевых дверей на  
стр. 327-371

05



### accesorios accessoires аксессуары

- 184-185. **fijaciones**  
fixations  
fixations  
крепления
186. **Jaboneras, vasos y estanterías**  
soap dishes, glasses and shelves  
porte-savons, verres et étagères  
мыльницы, стаканы и полки
187. **Cepillos**  
brushes  
brosses  
щетки
187. **Bomba dispensador**  
dispenser pump  
pompe doseur  
насос дозатора
187. **Kit accesorios**  
kit accessories  
kit d'accessoires  
комплект аксессуаров

06



### urinarios urinais urinoirs писсуары

- 190-191. **accesorios para urinarios**  
urinal accessories accessoires  
urinoirs  
аксессуары для писсуаров
191. **válvula desagüe urinario**  
waste valve urinal  
vidage urinoir  
сливной клапан писсуара
191. **goma enchufe urinario**  
urinal rubber inlet connector  
joint à lèvres urinoir  
резиновая прокладка для писсуара
191. **juego de fijación urinario**  
urinal fixing kit  
jeu de fixation urinoir  
набор для крепления писсуара
191. **tapa urinario**  
urinal cover  
couverture urinoir  
крышка писсуара
191. **accesorios**  
accessories  
accessoires  
аксессуары

07



### platos de ducha shower trays receveurs de douche душевые поддоны

194. **válvulas de desagüe**  
drain valves  
bondes  
Сливные клапаны для душевых поддонов
- 195-196. **tapas de desagüe**  
drain valve covers  
dômes  
крышки водосливов для душевых поддонов
- 197-199. **kit de reparación platos ducha**  
repair kit shower trays  
kit réparation receveurs de douche  
комплект для ремонта душевых поддонов

08



### grifería tap fitting robinetterie смесители

202. **tiradores**  
handles  
poignées  
ручки
- 202-203. **cierres magnéticos**  
magnetic seals  
fermetures magnétiques  
магнитные защелки
- 203-206. **juntas estanqueidad**  
watertightness joints  
joints d'étanchéité  
профиль и водонепроницаемые профили
- 206-207. **fijaciones a pared**  
fixations to wall  
fixations au mur  
настенное крепление
- 208-216. **perfiles y raíles**  
profiles and rails  
profils et rails  
профили и направляющие
- 216-219. **kit de accesorios**  
kit accessories  
kit d'accessoires  
комплект аксессуаров
- 220-231. **vidrios**  
glass  
vitres  
стекла
231. **rodamientos**  
bearings  
roulements  
ролики
- 232-233. **embellecedores**  
trimmings  
enjolveurs  
декоративные элементы
233. **topes**  
stops  
butoirs  
Ограничители



consultar despiece  
en páginas 293-300  
check parts breakdown  
on pages 373-410  
consulter liste de pièces détaillée pages  
373-410  
см. каталог деталей душевых дверей на стр.  
373-410



09



**spas**  
**spas**  
**spas**  
**spas - спа**

236. **motores**  
pumps  
pompes  
моторы
237. **teclados**  
control panel  
module clavier  
модуль клавиатуры
237. **cajas electrónicas**  
electronic control boxes  
boîtiers électroniques  
электронные блоки
237. **resistencias calefactoras**  
heating resistors  
résistances chauffantes  
нагревательные резисторы
238. **generador de ozono**  
ozone generator  
générateur d'ozone  
озоногенераторы
238. **soplador**  
blower  
blower  
воздухонагнетатель
- 238-239. **varios**  
miscellaneous  
divers  
разное
239. **filtros**  
filters  
filtres  
фильтры
239. **reposacabezas**  
headrests  
appui-têtes  
подголовники

10



**bañeras de hidromasaje**  
**hydromassage baths**  
**baignoires avec hydromassage**  
**ванна с гидромассажем**

242. **distribuidores**  
manifolds  
distributeurs  
распределители
242. **válvulas y doble loop**  
check valves and double loop  
clapets et siphon  
клапаны и сифоны
- 242-244. **pulsadores**  
push-buttons  
poussoirs  
кнопки
244. **reguladores de aire**  
air controllers  
régulateurs d'air  
регуляторы воздуха
245. **venturis electrónicos**  
electronic venturis  
venturis électroniques  
электронные аппараты вентури
245. **paneles digitales**  
touch pads  
panneaux digitaux  
цифровые панели
- 245-246. **inyectores**  
jets  
jets  
инжекторы
246. **sistemas aire**  
air Systems  
systèmes d'air  
системы воздуха
247. **codos, roscas y rejillas aspiración**  
elbows, threads and suction covers  
coudes, filets et crépines d'aspiration  
патрубки, винты и заборные решетки
247. **roscas enlace motor**  
pump connection threads  
filets raccordement pompe  
винты соединение мотора
- 248-249. **placas electrónicas**  
electronic control boxes  
cartes électroniques  
электронные панели
250. **motores**  
pumps  
pompes  
насосы
251. **presostatos**  
pressure switches  
pressostats  
прессостаты
251. **sensores y sondas temperatura**  
sensors and temperature probes  
senseurs et sondes de température  
датчики и зонды температуры
252. **sopladores**  
blowers  
blowers  
воздухонагнетатели
252. **focos**  
spotlights  
spots  
светильники
252. **calentador**  
heater  
réchauffeur  
нагреватель
253. **kit desinfección**  
disinfection kit  
kit de désinfection  
комплект для дезинфекции
253. **kit reparador**  
repair kit  
kit réparation  
комплект для дезинфекции
- 253-254. **desagües**  
wastes  
vidages  
водосливы
255. **tapones y rebosaderos**  
plugs and overflows  
volants et trop-pleins  
заглушки и переливные отверстия
255. **asas**  
handles  
poignées  
ручки-дужки
- 255-256. **reposacabezas**  
headrest  
appui-têtes  
подголовники
256. **piezas especiales**  
special pieces  
pièces spéciales  
специальные изделия
257. **accesorios para faldones**  
accessories panels  
accessoires tabliers  
аксессуары для панелей

11



**cabinas de hidromasaje**  
**hydromassage cabins**  
**cabines d' hydromassage**  
**кабины гидромассажа**

260. **rociadores**  
overhead showers  
ромпеаух  
лейки для душа
260. **teleducha**  
hand shower  
douchette  
ручной душ
260. **flexibles**  
flexible hoses  
flexibles  
шланги
261. **conjuntos griferías**  
tap fittings sets  
ensembles robinetteries  
комплекты смесителей
261. **crucetas**  
knobs  
croisillons  
вентили "барашек"
262. **jets**  
jets  
jets  
форсунка
262. **calderines de vapor**  
steam generators  
chaudières à vapeur  
паровой котел
263. **pulsadores y teclados**  
push-buttons and touchpads  
et claviers  
кнопки и клавиатуры
264. **cajas electrónicas**  
electronic boxes  
boitiers électroniques  
электронные блоки
264. **electroválvulas**  
solenoid valves  
électrovannes  
электроклапаны
265. **desagües**  
wastes  
vidages  
водосливы
265. **rodamientos**  
bearings  
roulements  
подшипники
265. **reductor de presión**  
pressure reducer  
réducteur pression  
редуктор давления
- 266-267. **cartuchos termostáticos y distribuidores**  
thermostatic cartridges and diverters  
cartouches  
thermostatiques et distributeurs  
термостатические и распределительные картриджи

12



**columnas de hidromasaje**  
**hydromassage columns**  
**colonnes d' hydromassage**  
**гидромассажные панели**

270. **rociadores**  
shower heads  
ромпеаух  
лейка для душа
- 270-271. **teleducha**  
hand shower  
douchette  
Ручной душ
271. **soportes teleducha**  
hand shower holders  
supports douchette  
кронштейн для ручного душа
271. **flexibles**  
flexible hoses  
flexibles  
шланги
272. **cuerpos grifería**  
tap fitting units  
corps robinetterie  
основы смесителей
- 272-273. **crucetas**  
knobs  
croisillons  
вентили "барашек"
274. **jets**  
jets  
jets  
форсунка
274. **fijaciones a pared**  
fixations to wall  
au mur  
настенные крепления
- 275-277. **cartuchos**  
cartridges  
cartouches  
картриджи
277. **complementos**  
complements compléments  
дополнительные элементы

## 13

**Despiece Gala innova**  
**Breakdown of parts Gala innova**  
**Liste de pièces détaillée Gala innova**  
**Каталог деталей Gala innova**

280

280-281. **accesorios WC WH Gala innova**  
 accessories WH WC Gala innova  
 accessoires WC suspendu Gala innova  
 аксессуары WC WH Gala innova

282-283. **accesorios WC FS Gala innova**  
 accessories WH FS Gala innova  
 accessoires WC au sol Gala innova  
 аксессуары WC FS Gala innova

284-285. **asiento y tapa (componentes exteriores)**  
 seat and cover (external components)  
 abattant et couvercle (éléments extérieurs)  
 сиденье и крышка (внешние компоненты)

286-287. **asiento y tapa (componentes electrónicos)**  
 seat and cover (electronic components)  
 abattant et couvercle (éléments électroniques)  
 сиденье и крышка (электронные компоненты)

**Despiece de sistemas de instalación**  
**Breakdown of parts installation systems**  
**Liste de pièces détaillée systèmes d'installation**  
**Каталог деталей монтажных систем**

288

288-289. WC full frame compact pro

290-291. bidé frame compact pro

292-293. WC half frame compact basic

294-295. WC tank compact basic

296-297. WC full frame pro

298-299. WC half frame basic

300-301. WC tank basic

302-307. WC full frame intern

308. pulsador PL3 / PL8 / PL9  
 push- button PL3 / PL8 / PL9  
 poussoir PL3 / PL8 / PL9  
 кнопки смыва PL3 / PL8 / PL9

309. pulsador doble descarga PL62  
 dualflush push-button PL62  
 poussoir double décharge PL62  
 клавиша двойного смыва PL62

310-311. Basic Tank EON Compact

312-313. Basic WC EON Compact

314-315. WC EON

316-317. WC EON Freestanding

318-319. WC EON Compact

320-321. WC EON Smart

322-323. Plate Models EON 9, EON y EON 3

**Despiece de muebles**  
**Breakdown of parts furnitures**  
**Liste de pièces détaillée meubles**  
**Каталог деталей мебель**

324

324-326. Klea

327-336. Ágata

337-356. Jade

357-364. Ámbar

365-367. Nura

368. Petit

369-377. Dane

378-409. Handy

410-425. Shona

426-430. Mik

**Despiece de mamparas**  
**Breakdown of parts shower enclosures**  
**Liste de pièces détaillée parois de douche**  
**Каталог деталей душевых перегородок**

431

431-436. Walk-in N

437-442. Klevan

445-456. Step

457-468. New Step

**Mano de obra y desplazamiento**

469.

**Condiciones generales**  
**General sales conditions**  
**Conditions générales de ventes**  
**Общие условия продажи**

470-474.

# 01

## Shower Toilet

Parts breakdown | Pièces détaillée | Каталог деталей

---

04 - 10 gala innova  
gala innova  
gala innova  
gala innova



**Shower toilet**

01

## Shower toilet

Gala Innova | Gala Innova | Gala Инновации



€ / u

	<b>DESPIECE MATERIALES</b>	<b>PARTS BREAKDOWN</b>	<b>PIÈCES DÉTAILLÉE</b>	<b>КАТАЛОГ ДЕТАЛЕЙ</b>	
 <p>5399900</p> <p>280</p>	<p>Piezas de fijacion</p> <p>  GALA INNOVA  </p>	<p>Fixing pieces</p> <p>  GALA INNOVA  </p>	<p>Fixations</p> <p>  GALA INNOVA  </p>	<p>Детали крепления</p> <p>  GALA INNOVA  </p>	27,3
 <p>5400000</p> <p>280</p>	<p>Control remoto con logo Gala</p> <p>  GALA INNOVA  </p>	<p>Remote control with Gala logo</p> <p>  GALA INNOVA  </p>	<p>Contrôle à distance avec logo Gala</p> <p>  GALA INNOVA  </p>	<p>Пульт дистанционного управления с логотипом Gala</p> <p>  GALA INNOVA  </p>	116,1
 <p>5400100</p> <p>280</p>	<p>Base y soporte control remoto</p> <p>  GALA INNOVA  </p>	<p>Base and support for remote control</p> <p>  GALA INNOVA  </p>	<p>Base et support du contrôle à distance</p> <p>  GALA INNOVA  </p>	<p>Подставка и крепление пульта дистанционного управления</p> <p>  GALA INNOVA  </p>	20,5
 <p>5400200</p> <p>280</p>	<p>Conjunto de panel lateral derecho e izquierdo</p> <p>  GALA INNOVA  </p>	<p>Side panel left and right</p> <p>  GALA INNOVA  </p>	<p>Panneau latéral à gauche et à droite</p> <p>  GALA INNOVA  </p>	<p>Комплект правой и левой боковой панели</p> <p>  GALA INNOVA  </p>	71,1
 <p>5400300</p> <p>280</p>	<p>Cubierta de ensamblado</p> <p>  GALA INNOVA  </p>	<p>Cover</p> <p>  GALA INNOVA  </p>	<p>Couvercle</p> <p>  GALA INNOVA  </p>	<p>Накладка на сборку</p> <p>  GALA INNOVA  </p>	34,2

		<b>DESPIECE MATERIALES</b>	<b>PARTS BREAKDOWN</b>	<b>PIÈCES DÉTAILLÉE</b>	<b>КАТАЛОГ ДЕТАЛЕЙ</b>	
		5400400 Cubiertas sec adoras + boquillas   GALA INNOVA	Cover dryers + nozzles   GALA INNOVA	Couvercle séchoir + buses   GALA INNOVA	Накладки на сушилки и форсунки   GALA INNOVA	6,8
		5400500 Amortiguadores + soportes   GALA INNOVA	Shock-absorbers + supports   GALA INNOVA	Amortisseurs + supports   GALA INNOVA	Амортизаторы + крепежи   GALA INNOVA	55,2
		5400600 Conjunto de PCB boquilla y secadora   GALA INNOVA	Set of PCB nozzle and dryer   GALA INNOVA	Ensemble buse PCB   GALA INNOVA	Комплект PCB et séchoir форсунка и сушилка   GALA INNOVA	300,4
		5400700 Módulo calentador   GALA INNOVA	Heating unit   GALA INNOVA	Conjunto de PCB bouilla y secadora   GALA INNOVA	Каталог деталей   GALA INNOVA	327,8
		5400800 Sensor   GALA INNOVA	Sensor   GALA INNOVA	Capteur   GALA INNOVA	Датчик   GALA INNOVA	34,2
		5400900 Fusible térmico   GALA INNOVA	Thermal fuse   GALA INNOVA	Fusible thermique   GALA INNOVA	Тепловой предохранитель   GALA INNOVA	23,1
		5401000 Cable de alimentación eléctrico   GALA INNOVA	Electric power cable   GALA INNOVA	Câble d'alimentation électrique   GALA INNOVA	Электрический кабель питания   GALA INNOVA	26,0









Gala Innova

Gala Innova

Gala Innova

Gala Innova

€ / u

		<b>DESPIECE MATERIALES</b>	<b>PARTS BREAKDOWN</b>	<b>PIÈCES DÉTAILLÉE</b>	<b>КАТАЛОГ ДЕТАЛЕЙ</b>	
		5401100 PCB SW3.0   GALA INNOVA	PCB SW3.0   GALA INNOVA	PCB SW3.0   GALA INNOVA	PCB SW3.0   GALA INNOVA	185,6
		5401200 Secadora   GALA INNOVA	Dryer   GALA INNOVA	Séchoir   GALA INNOVA	Сушилка   GALA INNOVA	40,9
		5401300 Boquilla   GALA INNOVA	Nozzle   GALA INNOVA	Buse   GALA INNOVA	Форсунка   GALA INNOVA	40,9
		5401400 Tapa de la boquilla de 1 agujero   GALA INNOVA	Nozzle cover 1 hole   GALA INNOVA	Couvercle de buse   GALA INNOVA	Крышка форсунки с 1 отверстием   GALA INNOVA	4,1
		5401500 Nueva boquilla de 3 agujeros   GALA INNOVA	New 3-hole nozzle   GALA INNOVA	Nouvelle buse à trois trous   GALA INNOVA	Подставка и крепление пульта дистанционного управления   GALA INNOVA	4,1
		5401600 T-3 Sensor ASSY   GALA INNOVA	T-3 Sensor ASSY   GALA INNOVA	Capteur T-3 ASSY   GALA INNOVA	T-3 Датчик ASSY   GALA INNOVA	31,7
		5401700 Juego de bomba de agua + tubo neumático 7 mm + 9 mm   GALA INNOVA	Set of water pump + pneumatic pipe 7 mm + 9 mm   GALA INNOVA	Ensemble pompe à eau + tuyau pneumatique 7 mm + 9 mm   GALA INNOVA	Комплект водяной насос + пневмотрубка 7 мм + 9 мм   GALA INNOVA	46,4



Gala Innova











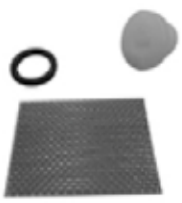



Gala Innova

Gala Innova

Gala Innova

€/u

gala

	<b>DESPIECE MATERIALES</b>	<b>PARTS BREAKDOWN</b>	<b>PIÈCES DÉTAILLÉE</b>	<b>КАТАЛОГ ДЕТАЛЕЙ</b>	
	5401800  Filtro, tapon o'ring y tanque de enchufe    GALA INNOVA	Filter, o'ring cap and connector    GALA INNOVA	Filtre, bouchon o'ring et join    GALA INNOVA	Фильтр, заглушка, уплотнительное кольцо и бак штепсельной вилки    GALA INNOVA	8,2
	5401900  Conjunto nuevo sensor completo    GALA INNOVA	Set complete new sensor    GALA INNOVA	Ensemble nouveau capteur complet    GALA INNOVA	Полный набор нового датчика    GALA INNOVA	38,2
	5402000  Interruptor de vacío, tubo neumático Diam, 7 mm + 9 mm    GALA INNOVA	Vacuum switch, pneumatic pipe 7 mm + 9 mm    GALA INNOVA	Interrupteur à vide, tuyau pneumatique 7 mm + 9 mm    GALA INNOVA	Вакуумный переключатель, пневмотрубка 7 мм + 9 мм    GALA INNOVA	12,2
	5402100  Electroválvula RPE    GALA INNOVA	Solenoid valve RPE    GALA INNOVA	Électrovanne RPE    GALA INNOVA	Электромагнитный клапан RPE    GALA INNOVA	61,5
	5402200  Electroválvula / protector ASSY    GALA INNOVA	Solenoid valve / ASSY protector    GALA INNOVA	Électrovanne / protecteur ASSY    GALA INNOVA	Электромагнитный клапан / ASSY    GALA INNOVA	84,6
	5402301  Asiento Tapa + aro + kit topes    GALA INNOVA	Seat and cover + kit bumpers    GALA INNOVA	Abattant et couvercle + kit tampons    GALA INNOVA	Сиденье + крышка + набор упоров    GALA INNOVA	160,0
	5402500  Kit topes aro + tapa    GALA INNOVA	Kit bumpers seat and cover    GALA INNOVA	Kit tampons abattant et couvercle    GALA INNOVA	Набор упоров для сиденья и крышки    GALA INNOVA	5,3















Gala Innova

Gala Innova

Gala Innova

Gala Innova

€ / u

	<b>DESPIECE MATERIALES</b>	<b>PARTS BREAKDOWN</b>	<b>PIÈCES DÉTAILLÉE</b>	<b>КАТАЛОГ ДЕТАЛЕЙ</b>	
	5402600  Piezas complementarias aro e-bidé (complementos)   GALA INNOVA	Complementary items e-bidet ring   GALA INNOVA	Pièces complémentaires lunette e-bidet   GALA INNOVA	Дополнительные детали для электронного сиденья-биде   GALA INNOVA	1,3
	5402700  Latiguillo 3/8"М - 3/8"Н (L-750 mm) Alimentacion tanque   GALA INNOVA BTW	Tube 3/8"М - 3/8"Н (L-750 mm) Tank inlet   GALA INNOVA BTW	Tige 3/8"М - 3/8"Н (L-750 mm) Alimentation réservoir   GALA INNOVA BTW	Гибкая подводка 3/8"М - 3/8"Н (L-750 мм) Подача воды в бачок   GALA INNOVA BTW	18,3
	5402800  Latiguillos 3/8"М - 3/8"Н (L-560 mm) y 1/2"Н - 3/4"Н (L-515 mm)   GALA INNOVA BTW	Тubes 3/8"М - 3/8"Н (L-560 mm) and 1/2"Н - 3/4"Н (L-515 mm)   GALA INNOVA BTW	Tiges 3/8"М - 3/8"Н (L-560 mm) et 1/2"Н - 3/4"Н (L-515 mm)   GALA INNOVA BTW	Гибкие подводки 3/8"М - 3/8"Н (L-560 мм) и 1/2"Н - 3/4"Н (L-515 мм)   GALA INNOVA BTW	48,3
	5402900  Llave de corte 3/8"М - 1/2"М con filtro   GALA INNOVA SUSPENDIDO	Shut-off valve 3/8"М - 1/2"М   GALA INNOVA WALL-HUNG	Robinet d'arrêt 3/8"М - 1/2"М   GALA INNOVA SUSPENDUE	Запорный вентиль 3/8"М - 1/2"М с фильтром   GALA INNOVA ПОДВЕСНОГО	13,3
	5403000  Filtro colocado en inodoro   GALA INNOVA BTW	Filter placed in WC   GALA INNOVA BTW	Filtre dans la cuvette WC   GALA INNOVA BTW	Фильтр, помещенный в унитаз   GALA INNOVA BTW	139,3
	5403100  Varilla M8x200 mm roscada de fijación codo curvo   GALA INNOVA	Threaded rod M8x200 elbow   GALA INNOVA	Tige filetée M8x200 coude courbe   GALA INNOVA	Шпилька с резьбой M8x200 мм для крепления поворотного патрубка   GALA INNOVA	11,6
	5403200  Enchufe 1,50 m conexion 3 cables   GALA INNOVA	Connector 1,50 m 3-cable connection   GALA INNOVA	Joint 1,50 m connexion 3 câbles   GALA INNOVA	Штекер 1,50 м подключение на 3 провода   GALA INNOVA	16,0

Gala Innova

Gala Innova

Gala Innova

Gala Innova

€ / u

gala

	<b>DESPIECE MATERIALES</b>	<b>PARTS BREAKDOWN</b>	<b>PIÈCES DÉTAILLÉE</b>	<b>КАТАЛОГ ДЕТАЛЕЙ</b>	
	5403300  Llave de corte 3/8" M-1/2" M   GALA INNOVA BTW	Shut-off valve 3/8" M-1/2" M   GALA INNOVA BTW	Robinet d'arrêt 3/8" M-1/2" M   GALA INNOVA BTW	Запорный вентиль 3/8" M-1/2" M   GALA INNOVA BTW	10,7
	5403400  Bracket y fijación   GALA INNOVA BTW	Bracket and fixation   GALA INNOVA BTW	Support et fixation   GALA INNOVA BTW	Монтажная скоба и крепление   GALA INNOVA BTW	107,1
	5328000  Fijación inodoro a pared   GALA INNOVA BTW	WC fixations to wall   GALA INNOVA BTW	Fixations cuvette WC au mur   GALA INNOVA BTW	Крепление унитаза к стене   GALA INNOVA BTW	5,6
	5027900  Conjunto mecanismo doble pulsador 4,5/3 litros Alimentación inferior BTW   GALA INNOVA	Double push 4,5/3L mechanism. Bottom inlet   GALA INNOVA	Mécanisme complet double poussoir 4,5/3L alimentation inférieure   GALA INNOVA	Комплект механизма двойного смыва 4,5/3 л. Нижний подвод воды, пристенный унитаз   GALA INNOVA	127,1
	5052000  Pulsador doble descarga   GALA INNOVA	Dual flush push- button   GALA INNOVA	Poussoir double décharge   GALA INNOVA	Кнопка двойного смыва   GALA INNOVA	13,4
	5049100  Mecanismo de alimentación inferior   GALA INNOVA	Bottom inlet mechanism   GALA INNOVA	Mécanisme d'alimentation inférieure   GALA INNOVA	Механизм нижнего подвода воды   GALA INNOVA	20,0
	5035500  Mecanismo descarga 4,5/3 litro alimentación inferior   GALA INNOVA	Flushing mechanism 4,5/3L. Bottom inlet   GALA INNOVA	Mécanisme de chasse 4,5/3L alimentation inférieure   GALA INNOVA	Механизм смыва 4,5/3 л. нижний подвод воды   GALA INNOVA	34,9

Gala Innova

Gala Innova

Gala Innova

Gala Innova

€ / u

	<b>DESPIECE MATERIALES</b>	<b>PARTS BREAKDOWN</b>	<b>PIÈCES DÉTAILLÉE</b>	<b>КАТАЛОГ ДЕТАЛЕЙ</b>	
 	<p>5369200</p> <p>Juego de unión tanque-inodoro</p> <p>  GALA INNOVA  </p>	<p>Cistern-WC washer connector</p> <p>  GALA INNOVA  </p>	<p>Joint d'union coude réservoir-cuvette</p> <p>  GALA INNOVA  </p>	<p>Прокладка соединения бачка и унитаза</p> <p>  GALA INNOVA  </p>	<p>6,1</p>
 	<p>5372000</p> <p>Manguito curvo desagüe inodoro salida vertical tanque</p> <p>  GALA INNOVA  </p>	<p>Elbow drainage bend wc "s" trap Tank inlet</p> <p>  GALA INNOVA  </p>	<p>Manchette coudé évacuation cuvette sortie verticaleAlimentation réservoir</p> <p>  GALA INNOVA  </p>	<p>Поворотный отвод для слива унитаза с вертикальным выпуском</p> <p>  GALA INNOVA  </p>	<p>17,2</p>
 	<p>5403600</p> <p>Latiguillo 3/8"H-3/4"H (L-310mm)</p> <p>  GALA INNOVA  </p>	<p>Tube 3/8"F-3/4"F (L-310mm)</p> <p>  GALA INNOVA  </p>	<p>Tige 3/8"F-3/4"F (L-310mm)</p> <p>  GALA INNOVA  </p>	<p>Гибкая подводка 3/8"H-3/4"H (L-310mm)</p> <p>  GALA INNOVA  </p>	<p>18,3</p>



## 02

## Colecciones de baño

Parts breakdown | Pièces détaillée | Каталог деталей

soportes y complementos para aparatos  
suspendidos / adosados a paredsupport frames and complements for wall-hung / back-  
to-wall piecessupports et compléments pour des pièces suspendues  
/ collées au murкронштейны и дополнительные детали для подвесных /  
крепящихся к стене моделей**14-23. placa accionamiento**push-button  
plaque de commande  
активационная панель**24. juego de fijación soporte mural**fixations support  
jeu de fixation support  
комплект для крепления кронштейна**25-32. manguitos**elbows  
manchettes  
муфты**32. goma enchufe**inlet valve  
robinet flotteur  
Резиновая прокладка**32-34. mecanismo de alimentación**inlet valve  
robinet flotteur  
механизм подвода**34-36. fijación**fixation  
fixation  
комплект**36. rejilla vertedero**plastic grid for slop hopper  
grille déversoir

Пластиковая решетка для водослива

**36. embellecedores**trimmings  
enjolveurs  
декоративные элементы**37-42. sujeciones inodoro**fixations wc  
fixations cuvette  
крепления для унитаза**43. sujeciones bidé**fixations bidet  
fixations bidet  
крепления для биде**44-46. topes asiento**seats bumpers  
tampons abattant  
ограничители для сиденья**46-47. manguitos y conexiones**elbows and connections  
manchettes et raccords  
муфты и подсоединения**48. fijación inodoro-bidé**fixing kit wc-bidet  
fixation cuvette-bidet  
крепление унитаза-биде**48-49. fijación lavabo**fixing kit wash-basin  
fixation lavabo  
крепление раковины**49. fijación semipedestal**fixing kit semi-pedestal  
fixation semi-colonne  
крепление полупьедестала**49-52. mecanismos**mechanisms  
mécanismes  
механизмы**53-54. alimentador**inlet valve  
robinet flotteur  
подвод воды**55. descargador**flush valve  
mécanisme de cloche  
сливной механизм**56. varillas**rods  
tiges  
шпильки**56-57. pulsador**push-button  
poussoir  
кнопки смыва**57-58. junta cierre mecanismo**sealing washer mechanism  
joint de cloche  
прокладка закрывания механизма**58-59. fijación cisterna-inodoro**fixing kit cistern-wc fixation  
fixation réservoir-cuvette  
крепление цистерна-унитазconsultar despiece  
en páginas 288-323check parts breakdown  
on pages 288-323consulter liste de pièces détaillée pages  
288-323см. каталог деталей душевых дверей на стр.  
288-323



**Colecciones de baño**





02

## Colecciones de baño

Bathroom collections | Collections salle de bains | коллекции ваннных комнат



















€ / u

	PLACA ACCIONAMIENTO	PUSH-BUTTON	PLAQUE DE COMMANDE	АКТИВАЦИОННАЯ ПАНЕЛЬ	
	<p>5536501 Pulsador doble descarga PL3 blanco</p> <p>  PRO   BASIC  </p> <p>En venta hasta fin de existencias</p>	<p>Dual flush push-button PL3 white</p> <p>  PRO   BASIC  </p> <p>On sale while stocks last</p>	<p>Poussoir double décharge PL3 blanc</p> <p>  PRO   BASIC  </p> <p>En vente jusqu' à épuisement de stock</p>	<p>Клавиша двойного смыва PL3 белого цвета</p> <p>  PRO   BASIC  </p> <p>В продаже до полного сбыта имеющегося товара</p>	43,7
	<p>5536569 Pulsador doble descarga PL3 cromo-brillo</p> <p>  PRO   BASIC  </p> <p>En venta hasta fin de existencias</p>	<p>Dual flush push-button PL3 polisse chrome</p> <p>  PRO   BASIC  </p> <p>On sale while stocks last</p>	<p>Poussoir double décharge PL3 chrome brillant</p> <p>  PRO   BASIC  </p> <p>En vente jusqu' à épuisement de stock</p>	<p>Клавиша двойного смыва PL3 хром блестящий</p> <p>  PRO   BASIC  </p> <p>В продаже до полного сбыта имеющегося товара</p>	53,0
	<p>5536570 Pulsador doble descarga PL3 cromo-mate</p> <p>  PRO   BASIC  </p>	<p>Dual flush push-button PL3 matt chrome</p> <p>  PRO   BASIC  </p>	<p>Poussoir double décharge PL3 chrome mat</p> <p>  PRO   BASIC  </p>	<p>Клавиша двойного смыва PL3 хром матовый</p> <p>  PRO   BASIC  </p>	53,0
	<p>5536600 Pulsador simple antivandálico PL3 de acero inoxidable Compatible resto PL3</p> <p>  PRO   BASIC  </p> <p>En venta hasta fin de existencias</p>	<p>Vandal-proof push-button PL3 stainless steel Compatible with all PL3</p> <p>  PRO   BASIC  </p> <p>On sale while stocks last</p>	<p>Plaque anti-vandalisme avec poussoir simple PL3 acier inoxydable Compatible avec PL3</p> <p>  PRO   BASIC  </p> <p>En vente jusqu' à épuisement de stock</p>	<p>Кнопка одинарного смыва антивандальная PL3 из нержавеющей стали. Сочетается с другими деталями линии PL3</p> <p>  PRO   BASIC  </p> <p>В продаже до полного сбыта имеющегося товара</p>	184,6
	<p>5542300 Caja empotramiento</p> <p>  PRO   BASIC  </p>	<p>Built-in box</p> <p>  PRO   BASIC  </p>	<p>Boîte à encastrer</p> <p>  PRO   BASIC  </p>	<p>Встраиваемый короб</p> <p>  PRO   BASIC  </p>	70,4





	<b>PLACA ACCIONAMIENTO</b>	<b>PUSH-BUTTON</b>	<b>PLAQUE DE COMMANDE</b>	<b>АКТИВАЦИОННАЯ ПАНЕЛЬ</b>	
	5542600 Marco para placa PL3, PL8 y PL9    PRO   BASIC	Frame for PL3, PL8 and PL9 push-buttons   PRO   BASIC	Cadre pour plaque PL3, PL8 et PL9   PRO   BASIC	Рамка для панели PL3, PL8 и PL9   PRO   BASIC	60,4
	5542700 Set montaje placa (varillas pulsador PL3 single y dual)    PRO   BASIC	Installation kit push-button (rods PL3 push-button)   PRO   BASIC	Set montage plaque (tiges poussoir PL3)   PRO   BASIC	Комплект для монтажа панели (шпильки для кнопки PL3)   PRO   BASIC	81,9
	5543600 Set montaje placa (varillas pulsador PL8 y PL9)    PRO   BASIC	Installation kit push-button (rods PL8 and PL9 push-buttons)   PRO   BASIC	Set montage plaque (tiges poussoir PL8 et PL9)   PRO   BASIC	Комплект для монтажа панели (шпильки для кнопок PL8 и PL9)   PRO   BASIC	39,1
	5539700 Placa accionamiento    PRO POSTERIOR 2014     BASIC POSTERIOR 2014	Push-button   PRO AFTER 2014     BASIC AFTER 2014	Plaque de commande   PRO APRÈS 2014     BASIC APRÈS 2014	Активационная панель   PRO ПОСЛЕ 2014 Г     BASIC ПОСЛЕ 2014 Г	38,9
	5544100 Placa activación pulsador Anterior a 2017    INTER-N FRAME ANTERIOR 2017     INTER-N SYSTEM ANTERIOR 2017     INTER-N TANK ANTERIOR 2017	Activation plaque for push-button. Previous 2017   INTER-N FRAME BEFORE 2017     INTER-N SYSTEM BEFORE 2017     INTER-N TANK BEFORE 2017	Plaque activation poussoir. Précédent 2017   INTER-N FRAME AVANT 2017     INTER-N SYSTEM AVANT 2017     INTER-N TANK AVANT 2017	Активационна панель кнопки смыва ДО 2017 Г   INTER-N FRAME ДО 2017 Г     INTER-N SYSTEM ДО 2017 Г     INTER-N TANK ДО 2017 Г	21,5
	5546200 Placa activación pulsador Posterior a 2017   INTER-N FRAME POSTERIOR 2017     INTER-N SYSTEM POSTERIOR 2017     INTER-N TANK POSTERIOR 2017	Activation plate for push-button After 2017   INTER-N FRAME AFTER 2017     INTER-N SYSTEM AFTER 2017     INTER-N TANK AFTER 2017	Plaque activation poussoir Après 2017   INTER-N FRAME APRÈS 2017     INTER-N SYSTEM APRÈS 2017     INTER-N TANK APRÈS 2017	Активационная панель клавиши смыва После 2017 г.   INTER-N FRAME ПОСЛЕ 2017 Г     INTER-N SYSTEM ПОСЛЕ 2017 Г     INTER-N TANK ПОСЛЕ 2017 Г	18,6
	5545300 Varillas accionamiento mecanismo descarga    INTER-N FRAME     INTER-N SYSTEM     INTER-N TANK	Rods for operation of the flushing echanism   INTER-N FRAME     INTER-N SYSTEM     INTER-N TANK	Tiges d'actionnement mécanisme de chasse   INTER-N FRAME     INTER-N SYSTEM     INTER-N TANK	Шпильки запускающие механизм смыва   INTER-N FRAME     INTER-N SYSTEM     INTER-N TANK	17,4
	5545400 Placa posicionamiento mecanismo descarga    INTER-N FRAME     INTER-N SYSTEM     INTER-N TANK	Positioning plaque for flushin mechanism   INTER-N FRAME     INTER-N SYSTEM     INTER-N TANK	Plaque de positionnement mécanisme de chasse   INTER-N FRAME     INTER-N SYSTEM     INTER-N TANK	Панель размещения механизма смыва   INTER-N FRAME     INTER-N SYSTEM     INTER-N TANK	7,9
	5546100 Accesorios pulsador Anterior a 2017    INTER-N FRAME     INTER-N SYSTEM     INTER-N TANK	Accessories push-button Previous 2017   INTER-N FRAME     INTER-N SYSTEM     INTER-N TANK	Accessoires plaque de commande Précédent 2017   INTER-N FRAME     INTER-N SYSTEM     INTER-N TANK	Аксессуары для кнопки смыва ДО 2017 Г   INTER-N FRAME     INTER-N SYSTEM     INTER-N TANK	27,8





Soportes y complementos para aparatos suspendidos / Adosados a pared

Support frames and complements for wall-hung / Back-to-wall pieces

Supports et compléments pour des pièces suspendues / Collées au mur

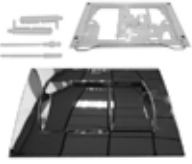
кронштейны и дополнительные детали для подвесных / крепящихся к стене моделей

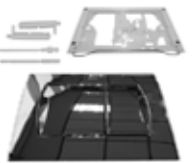
€/u

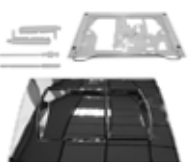
	PLACA ACCIONAMIENTO	PUSH-BUTTON	PLAQUE DE COMMANDE	АКТИВАЦИОННАЯ ПАНЕЛЬ		
	5546300	Accesorios pulsador Posterior a 2017	Push-button accessories After 2017	Accessoires plaque de commande Après 2017	Аксессуары для клавиши смыва После 2017 г.	24,6
		INTER-N FRAME POSTERIOR 2017     INTER-N SYSTEM POSTERIOR 2017     INTER-N TANK POSTERIOR 2017	INTER-N FRAME AFTER 2017     INTER-N SYSTEM AFTER 2017     INTER-N TANK AFTER 2017	INTER-N FRAME APRÈS 2017     INTER-N SYSTEM APRÈS 2017     INTER-N TANK APRÈS 2017	INTER-N FRAME ПОСЛЕ 2017 Г     INTER-N SYSTEM ПОСЛЕ 2017 Г     INTER-N TANK ПОСЛЕ 2017 Г	
	5540701	Pulsador doble descarga PL62 compatible versión anterior 2017 blanco	Dual flush push-button PL62 compatible with version before 2017 white	Poussoir double décharge PL62 compatible avec version avant 2017 blanc	Клавиша двойного смыва PL62 Совместимо с версией до 2017г. белого цвета	29,8
		INTER-N FRAME ANTERIOR 2017     INTER-N SYSTEM ANTERIOR 2017     INTER-N TANK ANTERIOR 2017	INTER-N FRAME BEFORE 2017     INTER-N SYSTEM BEFORE 2017     INTER-N TANK BEFORE 2017	INTER-N FRAME AVANT 2017     INTER-N SYSTEM AVANT 2017     INTER-N TANK AVANT 2017	INTER-N FRAME ДО 2017 Г     INTER-N SYSTEM ДО 2017 Г     INTER-N TANK ДО 2017 Г	
	5540769	Pulsador doble descarga PL62 compatible versión anterior 2017 cromo-brillo	Dual flush push-button PL62 compatible with version before 2017 polische chrome	Poussoir double décharge PL62 compatible avec version avant 2017 chrome brillant	Клавиша двойного смыва PL62 Совместимо с версией до 2017г. хром блестящий	49,2
		INTER-N FRAME ANTERIOR 2017     INTER-N SYSTEM ANTERIOR 2017     INTER-N TANK ANTERIOR 2017	INTER-N FRAME BEFORE 2017     INTER-N SYSTEM BEFORE 2017     INTER-N TANK BEFORE 2017	INTER-N FRAME AVANT 2017     INTER-N SYSTEM AVANT 2017     INTER-N TANK AVANT 2017	INTER-N FRAME ДО 2017 Г     INTER-N SYSTEM ДО 2017 Г     INTER-N TANK ДО 2017 Г	
	5540770	Pulsador doble descarga PL62 compatible versión anterior 2017 cromo-mate	Dual flush push-button PL62 compatible with version before 2017 matt chrome	Poussoir double décharge PL62 compatible avec version avant 2017 chrome mat	Клавиша двойного смыва PL62 Совместимо с версией до 2017г. хром матовый	49,2
		INTER-N FRAME ANTERIOR 2017     INTER-N SYSTEM ANTERIOR 2017     INTER-N TANK ANTERIOR 2017	INTER-N FRAME BEFORE 2017     INTER-N SYSTEM BEFORE 2017     INTER-N TANK BEFORE 2017	INTER-N FRAME AVANT 2017     INTER-N SYSTEM AVANT 2017     INTER-N TANK AVANT 2017	INTER-N FRAME ДО 2017 Г     INTER-N SYSTEM ДО 2017 Г     INTER-N TANK ДО 2017 Г	
	5539501	Pulsador doble descarga PL62 blanco	Dual flush push-button PL62 white	Poussoir double décharge PL62 blanc	Клавиша двойного смыва PL62 белого цвета	30,9
		INTER-N FRAME 2017     INTER-N SYSTEM 2017     INTER-N TANK 2017	INTER-N FRAME 2017     INTER-N SYSTEM 2017     INTER-N TANK 2017	INTER-N FRAME 2017     INTER-N SYSTEM 2017     INTER-N TANK 2017	INTER-N FRAME 2017     INTER-N SYSTEM 2017     INTER-N TANK 2017	
	5539569	Pulsador doble descarga PL62 cromo-brillo	Dual flush push-button PL62 polische chrome	Poussoir double décharge PL62 chrome brillant	Клавиша двойного смыва PL62 хром блестящий	48,0
		INTER-N FRAME 2017     INTER-N SYSTEM 2017     INTER-N TANK 2017	INTER-N FRAME 2017     INTER-N SYSTEM 2017     INTER-N TANK 2017	INTER-N FRAME 2017     INTER-N SYSTEM 2017     INTER-N TANK 2017	INTER-N FRAME 2017     INTER-N SYSTEM 2017     INTER-N TANK 2017	

Soportes y complementos para aparatos suspendidos / Adosados a pared







Support frames and complements for wall-hung / Back-to-wall pieces

Supports et compléments pour des pièces suspendues / Collées au mur

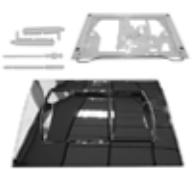
кронштейны и дополнительные детали для подвесных / крепящихся к стене моделей

€/u

gala

		PLACA ACCIONAMIENTO	PUSH-BUTTON	PLAQUE DE COMMANDE	АКТИВАЦИОННАЯ ПАНЕЛЬ	
	5539570	Pulsador doble descarga PL62 cromo-mate   INTER-N FRAME 2017     INTER-N SYSTEM 2017     INTER-N TANK 2017	Dual flush push-button PL62 matt chrome   INTER-N FRAME 2017     INTER-N SYSTEM 2017     INTER-N TANK 2017	Poussoir double décharge PL62 chrome mat   INTER-N FRAME 2017     INTER-N SYSTEM 2017     INTER-N TANK 2017	Клавиша двойного смыва PL62 хром матовый   INTER-N FRAME 2017     INTER-N SYSTEM 2017     INTER-N TANK 2017	48,0
	5056001	Pulsador doble descarga PL8 blanco   PRO   BASIC   En venta hasta fin de existencias	Dual flush push-button PL8 white   PRO   BASIC   On sale while stocks last	Poussoir double décharge PL8 blanc   PRO   BASIC   En vente jusqu' à épuisement de stock	Клавиша двойного смыва PL8 белого цвета   PRO   BASIC   В продаже до полного сбыта имеющегося товара	49,3
	5056069	Pulsador doble descarga PL8 cromo-brillo   PRO   BASIC	Dual flush push-button PL8 polisse chrome   PRO   BASIC	Poussoir double décharge PL8 chrome brillant   PRO   BASIC	Клавиша двойного смыва PL8 хром блестящий   PRO   BASIC	58,3
	5056070	Pulsador doble descarga PL8 cromo-mate   PRO   BASIC   En venta hasta fin de existencias	Dual flus push-button PL8 matt chrome   PRO   BASIC   On sale while stocks last	Poussoir double décharge PL8 chrome mat   PRO   BASIC   En vente jusqu' à épuisement de stock	Клавиша двойного смыва PL8 хром матовый   PRO   BASIC   В продаже до полного сбыта имеющегося товара	58,3
	5056501	Pulsador doble descarga PL9 blanco   PRO   BASIC   En venta hasta fin de existencias	Dual flus push-button PL9 white   PRO   BASIC   On sale while stocks last	Poussoir double décharge PL9 blanc   PRO   BASIC   En vente jusqu' à épuisement de stock	Клавиша двойного смыва PL9 белого цвета   PRO   BASIC   В продаже до полного сбыта имеющегося товара	49,3
	5056569	Pulsador doble descarga PL9 cromo-brillo   PRO   BASIC   En venta hasta fin de existencias	Dual flus push-button PL9 polisse chrome   PRO   BASIC   On sale while stocks last	Poussoir double décharge PL9 chrome brillant   PRO   BASIC   En vente jusqu' à épuisement de stock	Клавиша двойного смыва PL9 хром блестящий   PRO   BASIC   В продаже до полного сбыта имеющегося товара	58,3
	5056570	Pulsador doble descarga PL9 cromo-mate   PRO   BASIC	Dual flus push-button PL9 matt chrome   PRO   BASIC	Poussoir double décharge PL9 chrome mat   PRO   BASIC	Клавиша двойного смыва PL9 хром матовый   PRO   BASIC	58,3





Soportes y complementos para aparatos suspendidos / Adosados a pared

Support frames and complements for wall-hung / Back-to-wall pieces

Supports et compléments pour des pièces suspendues / Collées au mur

кронштейны и дополнительные детали для подвесных / крепящихся к стене моделей

€ / u

	PLACA ACCIONAMIENTO	PUSH-BUTTON	PLAQUE DE COMMANDE	АКТИВАЦИОННАЯ ПАНЕЛЬ	
 	<b>5551100</b> Caja protectora pulsador empotrado   PRO COMPACT     BASIC COMPACT     BASIC TANK COMPACT	<b>5551100</b> Protective case built-in push-button   PRO COMPACT     BASIC COMPACT     BASIC TANK COMPACT	<b>5551100</b> Boîte de protection poussoir encastré   PRO COMPACT     BASIC COMPACT     BASIC TANK COMPACT	<b>5551100</b> Защитный короб для встроенной кнопки смыва   PRO COMPACT     BASIC COMPACT     BASIC TANK COMPACT	17,9
 	<b>5551300</b> Placa accionamiento pulsador   PRO COMPACT     BASIC COMPACT     BASIC TANK COMPACT	<b>5551300</b> Push-button   PRO COMPACT     BASIC COMPACT     BASIC TANK COMPACT	<b>5551300</b> Plaque de commande poussoir   PRO COMPACT     BASIC COMPACT     BASIC TANK COMPACT	<b>5551300</b> Активационная панель кнопки смыва   PRO COMPACT     BASIC COMPACT     BASIC TANK COMPACT	20,9
 	<b>5551400</b> Piezas internas placa accionamiento pulsador   PRO COMPACT     BASIC COMPACT     BASIC TANK COMPACT	<b>5551400</b> Internal pieces push-button   PRO COMPACT     BASIC COMPACT     BASIC TANK COMPACT	<b>5551400</b> Éléments internes plaque de commande poussoir   PRO COMPACT     BASIC COMPACT     BASIC TANK COMPACT	<b>5551400</b> Внутренние детали активационной панели кнопки смыва   PRO COMPACT     BASIC COMPACT     BASIC TANK COMPACT	19,3
	<b>5056301</b> Pulsador doble descarga EON3 blanco   WC FULL FRAME EON     BASIC WC HALF EON     WC TANK EON	<b>5056301</b> Dual flush push-button EON3 white   WC FULL FRAME EON     BASIC WC HALF EON     WC TANK EON	<b>5056301</b> Poussoir double décharge EON3 blanc   WC FULL FRAME EON     BASIC WC HALF EON     WC TANK EON	<b>5056301</b> Клавиша двойного смыва EON3 белого цвета   WC FULL FRAME EON     BASIC WC HALF EON     WC TANK EON	40,0
	<b>5056369</b> Pulsador doble descarga EON3 cromo-mate   WC FULL FRAME EON     BASIC WC HALF EON     WC TANK EON	<b>5056369</b> Dual flush push-button EON3 matt chrome   WC FULL FRAME EON     BASIC WC HALF EON     WC TANK EON	<b>5056369</b> Poussoir double décharge EON3 chrome mat   WC FULL FRAME EON     BASIC WC HALF EON     WC TANK EON	<b>5056369</b> Клавиша двойного смыва EON3 хром матовый   WC FULL FRAME EON     BASIC WC HALF EON     WC TANK EON	48,5
	<b>5056370</b> Pulsador doble descarga EON3 cromo-brillo   WC FULL FRAME EON     BASIC WC HALF EON     WC TANK EON	<b>5056370</b> Dual flush push-button EON3 polisse chrome   WC FULL FRAME EON     BASIC WC HALF EON     WC TANK EON	<b>5056370</b> Poussoir double décharge EON3 chrome brillant   WC FULL FRAME EON     BASIC WC HALF EON     WC TANK EON	<b>5056370</b> Клавиша двойного смыва EON3 хром блестящий   WC FULL FRAME EON     BASIC WC HALF EON     WC TANK EON	48,5
	<b>5056400</b> Pulsador doble descarga antivandálico EON2   WC FULL FRAME EON     BASIC WC HALF EON     WC TANK EON	<b>5056400</b> Vandal-proof dual flush push-button EON2   WC FULL FRAME EON     BASIC WC HALF EON     WC TANK EON	<b>5056400</b> Plaque anti-vandalisme avec poussoir double décharge EON2   WC FULL FRAME EON     BASIC WC HALF EON     WC TANK EON	<b>5056400</b> Клавиша двойного смыва антивандальная EON2   WC FULL FRAME EON     BASIC WC HALF EON     WC TANK EON	171,0

Soportes y complementos para aparatos suspendidos / Adosados a pared







Support frames and complements for wall-hung / Back-to-wall pieces

Supports et compléments pour des pièces suspendues / Collées au mur

Кронштейны и дополнительные детали для подвесных / крепящихся к стене моделей

€/u

gala

		<b>PLACA ACCIONAMIENTO</b>	<b>PUSH-BUTTON</b>	<b>PLAQUE DE COMMANDE</b>	<b>АКТИВАЦИОННАЯ ПАНЕЛЬ</b>	
	5056101	Pulsador doble descarga E0N8 blanco   WC FULL FRAME EON     BASIC WC HALF EON     WC TANK EON	Dual flush push-button E0N8 white   WC FULL FRAME EON     BASIC WC HALF EON     WC TANK EON	Poussoir double décharge E0N8 blanc   WC FULL FRAME EON     BASIC WC HALF EON     WC TANK EON	Клавиша двойного смыва E0N8 белого цвета   WC FULL FRAME EON     BASIC WC HALF EON     WC TANK EON	45,8
	5056169	Pulsador doble descarga E0N8 cromo-mate   WC FULL FRAME EON     BASIC WC HALF EON     WC TANK EON	Dual flush push-button E0N8 matt chrome   WC FULL FRAME EON     BASIC WC HALF EON     WC TANK EON	Poussoir double décharge E0N8 chrome mat   WC FULL FRAME EON     BASIC WC HALF EON     WC TANK EON	Клавиша двойного смыва E0N8 хром матовый   WC FULL FRAME EON     BASIC WC HALF EON     WC TANK EON	53,0
	5056170	Pulsador doble descarga E0N8 cromo-brillo   WC FULL FRAME EON     BASIC WC HALF EON     WC TANK EON	Dual flush push-button E0N8 polisse chrome   WC FULL FRAME EON     BASIC WC HALF EON     WC TANK EON	Poussoir double décharge E0N8 chrome brillant   WC FULL FRAME EON     BASIC WC HALF EON     WC TANK EON	Клавиша двойного смыва E0N8 хром блестящий   WC FULL FRAME EON     BASIC WC HALF EON     WC TANK EON	53,0
	5056201	Pulsador doble descarga E0N9 blanco   WC FULL FRAME EON     BASIC WC HALF EON     WC TANK EON	Dual flush push-button E0N9 white   WC FULL FRAME EON     BASIC WC HALF EON     WC TANK EON	Poussoir double décharge E0N9 blanc   WC FULL FRAME EON     BASIC WC HALF EON     WC TANK EON	Клавиша двойного смыва E0N9 белого цвета   WC FULL FRAME EON     BASIC WC HALF EON     WC TANK EON	45,8
	5056269	Pulsador doble descarga E0N9 cromo-mate   WC FULL FRAME EON     BASIC WC HALF EON     WC TANK EON	Dual flush push-button E0N9 matt chrome   WC FULL FRAME EON     BASIC WC HALF EON     WC TANK EON	Poussoir double décharge E0N9 chrome mat   WC FULL FRAME EON     BASIC WC HALF EON     WC TANK EON	Клавиша двойного смыва E0N9 хром матовый   WC FULL FRAME EON     BASIC WC HALF EON     WC TANK EON	53,0
	5056270	Pulsador doble descarga E0N9 cromo-brillo   WC FULL FRAME EON     BASIC WC HALF EON     WC TANK EON	Dual flush push-button E0N9 polisse chrome   WC FULL FRAME EON     BASIC WC HALF EON     WC TANK EON	Poussoir double décharge E0N9 chrome brillant   WC FULL FRAME EON     BASIC WC HALF EON     WC TANK EON	Клавиша двойного смыва E0N9 хром блестящий   WC FULL FRAME EON     BASIC WC HALF EON     WC TANK EON	53,0
	5056600	Pulsador doble descarga electrónico EON 3   WC FULL FRAME EON     BASIC WC HALF EON     WC TANK EON	EON 3 electronic dual flush push-button   WC FULL FRAME EON     BASIC WC HALF EON     WC TANK EON	Poussoir double décharge électronique EON 3   WC FULL FRAME EON     BASIC WC HALF EON     WC TANK EON	Электронная клавиша двойного смыва EON 3   WC FULL FRAME EON     BASIC WC HALF EON     WC TANK EON	402,0







Soportes y complementos para aparatos suspendidos / Adosados a pared

Support frames and complements for wall-hung / Back-to-wall pieces

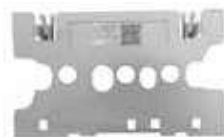
Supports et compléments pour des pièces suspendues / Collées au mur

кронштейны и дополнительные детали для подвесных / крепящихся к стене моделей

€/u

	PLACA ACCIONAMIENTO	PUSH-BUTTON	PLAQUE DE COMMANDE	АКТИВАЦИОННАЯ ПАНЕЛЬ	
 <p>288</p>	<p>5552300 Caja protectora placa pulsador EON compac</p> <p>  WC FULL FRAME EON  </p> <p>  BASIC WC HALF EON  </p> <p>  WC TANK EON  </p> <p>  WC FULL FRAME STRIDE  </p>	<p>Protective case push-button EON compac</p> <p>  WC FULL FRAME EON  </p> <p>  BASIC WC HALF EON  </p> <p>  WC TANK EON  </p> <p>  WC FULL FRAME STRIDE  </p>	<p>Boîte de protection plaque de commande EON compac</p> <p>  WC FULL FRAME EON  </p> <p>  BASIC WC HALF EON  </p> <p>  WC TANK EON  </p> <p>  WC FULL FRAME STRIDE  </p>	<p>Защитный короб для панели с кнопкой смыва EON compac</p> <p>  WC FULL FRAME EON  </p> <p>  BASIC WC HALF EON  </p> <p>  WC TANK EON  </p> <p>  WC FULL FRAME STRIDE  </p>	9,5
 <p>288</p>	<p>5552400 Placa accionamiento externa en bastidor EON compac</p> <p>  WC FULL FRAME EON  </p> <p>  BASIC WC HALF EON  </p> <p>  WC TANK EON  </p>	<p>External push-button in EON compac frame</p> <p>  WC FULL FRAME EON  </p> <p>  BASIC WC HALF EON  </p> <p>  WC TANK EON  </p>	<p>Plaque de commande extérieure bâti-support EON compac</p> <p>  WC FULL FRAME EON  </p> <p>  BASIC WC HALF EON  </p> <p>  WC TANK EON  </p>	<p>Активационная наружная панель на монтажном каркасе EON compac</p> <p>  WC FULL FRAME EON  </p> <p>  BASIC WC HALF EON  </p> <p>  WC TANK EON  </p>	9,5
 <p>288</p>	<p>5552500 Piezas internas placa accionamiento en bastidor EON compac</p> <p>  WC FULL FRAME EON  </p> <p>  BASIC WC HALF EON  </p> <p>  WC TANK EON  </p>	<p>Internal pieces push-button in EON compac frame</p> <p>  WC FULL FRAME EON  </p> <p>  BASIC WC HALF EON  </p> <p>  WC TANK EON  </p>	<p>Pièces internes plaque de commande bâti-support EON compac</p> <p>  WC FULL FRAME EON  </p> <p>  BASIC WC HALF EON  </p> <p>  WC TANK EON  </p>	<p>Внутренние детали активационной панели на монтажном каркасе EON compac</p> <p>  WC FULL FRAME EON  </p> <p>  BASIC WC HALF EON  </p> <p>  WC TANK EON  </p>	7,1
 <p>288</p>	<p>5554800 Marco para placa EON3, EON8, EON9 y EON11</p> <p>  WC FULL FRAME EON  </p> <p>  BASIC WC HALF EON  </p> <p>  WC TANK EON  </p>	<p>Frame for EON3, EON8, EON9 and EON11 push-buttons</p> <p>  WC FULL FRAME EON  </p> <p>  BASIC WC HALF EON  </p> <p>  WC TANK EON  </p>	<p>Cadre pour plaque EON3, EON8, EON9 y EON 11</p> <p>  WC FULL FRAME EON  </p> <p>  BASIC WC HALF EON  </p> <p>  WC TANK EON  </p>	<p>Рамка для панели EON3, EON8, EON9 и EON11</p> <p>  WC FULL FRAME EON  </p> <p>  BASIC WC HALF EON  </p> <p>  WC TANK EON  </p>	17,7
 <p>288</p>	<p>5554900 Set montaje placa (varillas pulsador EON8)</p> <p>  WC FULL FRAME EON  </p> <p>  BASIC WC HALF EON  </p> <p>  WC TANK EON  </p>	<p>Installation kit push-button (rods EON8 push-buttons)</p> <p>  WC FULL FRAME EON  </p> <p>  BASIC WC HALF EON  </p> <p>  WC TANK EON  </p>	<p>Set montage plaque (tiges poussoir EON8)</p> <p>  WC FULL FRAME EON  </p> <p>  BASIC WC HALF EON  </p> <p>  WC TANK EON  </p>	<p>Комплект для монтажа панели (шпильки для кнопок EON8)</p> <p>  WC FULL FRAME EON  </p> <p>  BASIC WC HALF EON  </p> <p>  WC TANK EON  </p>	13,0
 <p>288</p>	<p>5555000 Set montaje placa (varillas pulsador EON9)</p> <p>  WC FULL FRAME EON  </p> <p>  BASIC WC HALF EON  </p> <p>  WC TANK EON  </p>	<p>Installation kit push-button (rods EON9 push-buttons)</p> <p>  WC FULL FRAME EON  </p> <p>  BASIC WC HALF EON  </p> <p>  WC TANK EON  </p>	<p>Set montage plaque (tiges poussoir EON9)</p> <p>  WC FULL FRAME EON  </p> <p>  BASIC WC HALF EON  </p> <p>  WC TANK EON  </p>	<p>Комплект для монтажа панели (шпильки для кнопок EON9)</p> <p>  WC FULL FRAME EON  </p> <p>  BASIC WC HALF EON  </p> <p>  WC TANK EON  </p>	13,0
 <p>288</p>	<p>5555100 Set montaje placa (varillas pulsador EON3)</p> <p>  WC FULL FRAME EON  </p> <p>  BASIC WC HALF EON  </p> <p>  WC TANK EON  </p>	<p>Installation kit push-button (rods EON3 push-buttons)</p> <p>  WC FULL FRAME EON  </p> <p>  BASIC WC HALF EON  </p> <p>  WC TANK EON  </p>	<p>Set montage plaque (tiges poussoir EON3)</p> <p>  WC FULL FRAME EON  </p> <p>  BASIC WC HALF EON  </p> <p>  WC TANK EON  </p>	<p>Комплект для монтажа панели (шпильки для кнопок EON3)</p> <p>  WC FULL FRAME EON  </p> <p>  BASIC WC HALF EON  </p> <p>  WC TANK EON  </p>	13,0

Soportes y complementos para aparatos suspendidos / Adosados a pared

Support frames and complements for wall-hung / Back-to-wall pieces

Supports et compléments pour des pièces suspendues / Collées au mur

Кронштейны и дополнительные детали для подвесных / крепящихся к стене моделей

gala

€/u

	PLACA ACCIONAMIENTO	PUSH-BUTTON	PLAQUE DE COMMANDE	АКТИВАЦИОННАЯ ПАНЕЛЬ	
5056800	Pulsador empotrado slot electrónico   WC FULL FRAME EON     BASIC WC HALF EON     WC TANK EON	Electronic built-in push-button SLOT   WC FULL FRAME EON     BASIC WC HALF EON     WC TANK EON	Poussoir encastré SLOT électronique   WC FULL FRAME EON     BASIC WC HALF EON     WC TANK EON	Встроенная клавиша электронный slot   WC FULL FRAME EON     BASIC WC HALF EON     WC TANK EON	237,0
5556900	Kit placa montaje -marco para placa activación EON 3 electrónica y slot electrónica   PULSADOR EMPOTRADO EON 3 ELECTRÓNICO AUTOFLUSH     SLOT ELECTRÓNICO	Mounting plate kit -frame for activation plate electronic EON3 and electronic SLOT   EON 3 ELECTRONIC AUTOFLUSH BUILT-IN PUSH-BUTTON     SLOT ELECTRONIC	Kit de plaque de montage - cadre pour plaque d'activation EON 3 électronique et SLOT électronique   POUSSOIR ENCASTRÉ EON 3 ÉLECTRONIQUE AUTOFLUSH     SLOT ÉLECTRONIQUE	Монтажный комплект панели - рамка для электронной панели активации EON 3 и электронный SLOT   ВСТРОЕННАЯ КЛАВИША EON 3 ЭЛЕКТРОННАЯ AUTOFLUSH     ЭЛЕКТРОННЫЙ SLOT	4,1
5557000	Kit varillas - EON 3 electrónica (2+3 varillas) y slot electrónica (solo 2 varillas)   PULSADOR EMPOTRADO EON 3 ELECTRÓNICO AUTOFLUSH     SLOT ELECTRÓNICO	Kit rods - EON 3 electronic (2+3 rods) and SLOT electronic (only 2 rods)   EON 3 ELECTRONIC AUTOFLUSH BUILT-IN PUSH-BUTTON     SLOT ELECTRONIC	Kit tiges - EON 3 électronique (2+3 tiges) et SLOT électronique (uniquement 2 tiges)   POUSSOIR ENCASTRÉ EON 3 ÉLECTRONIQUE AUTOFLUSH     SLOT ÉLECTRONIQUE	Набор шпилек - EON 3 электроника (2+3 шпильки) и электронный slot (только 2 шпильки)   ВСТРОЕННАЯ КЛАВИША EON 3 ЭЛЕКТРОННАЯ AUTOFLUSH     ЭЛЕКТРОННЫЙ SLOT	9,3
5557100	Kit unidad ir - activación en pulsador EON 3 electrónica   PULSADOR EMPOTRADO EON 3 ELECTRÓNICO AUTOFLUSH	Kit activation unit for electronic push-button EON 3   EON 3 ELECTRONIC AUTOFLUSH BUILT-IN PUSH-BUTTON     SLOT ELECTRONIC	Kit unité activation dans poussoir EON 3 électronique   POUSSOIR ENCASTRÉ EON 3 ÉLECTRONIQUE AUTOFLUSH	Комплект механизма активации клавиши смыва EON 3 электроника   ВСТРОЕННАЯ КЛАВИША EON 3 ЭЛЕКТРОННАЯ AUTOFLUSH	130,8
5557200	Kit placa descarga EON 3 electrónica   PULSADOR EMPOTRADO EON 3 ELECTRÓNICO AUTOFLUSH	Kit EON 3 electronic operating plate   EON 3 ELECTRONIC AUTOFLUSH BUILT-IN PUSH-BUTTON	Kit plaque de commande EON 3 électronique   POUSSOIR ENCASTRÉ EON 3 ÉLECTRONIQUE AUTOFLUSH	Набор панели смыва EON 3 электроника   ВСТРОЕННАЯ КЛАВИША EON 3 ЭЛЕКТРОННАЯ AUTOFLUSH	97,9
5557300	Kit caja protectora conexión EON 3 electrónica y slot electrónica   PULSADOR EMPOTRADO EON 3 ELECTRÓNICO AUTOFLUSH     SLOT ELECTRÓNICO	Kit protective case connection EON 3 electronic and SLOT electronic   EON 3 ELECTRONIC AUTOFLUSH BUILT-IN PUSH-BUTTON     SLOT ELECTRONIC	Kit boîte de protection raccordement EON 3 électronique et SLOT électronique   POUSSOIR ENCASTRÉ EON 3 ÉLECTRONIQUE AUTOFLUSH     SLOT ÉLECTRONIQUE	Комплект защитного корпуса подключения EON 3 электронная и slot электроника   ВСТРОЕННАЯ КЛАВИША EON 3 ЭЛЕКТРОННАЯ AUTOFLUSH     ЭЛЕКТРОННЫЙ SLOT	7,4
5557400	Kit transformador placa electrónica 12 VOLT. EON 3 electrónica y slot electrónica   PULSADOR EMPOTRADO EON 3 ELECTRÓNICO AUTOFLUSH     SLOT ELECTRÓNICO	Kit transformer electronic plate 12 VOLT. EON 3 electronic and SLOT electronic   EON 3 ELECTRONIC AUTOFLUSH BUILT-IN PUSH-BUTTON     SLOT ELECTRONIC	Kit transformateur plaque électronique 12 VOLT EON 3 électronique et SLOT électronique   POUSSOIR ENCASTRÉ EON 3 ÉLECTRONIQUE AUTOFLUSH     SLOT ÉLECTRONIQUE	Комплект трансформатора электронной панели 12В EON 3 электронная и slot электроника   ВСТРОЕННАЯ КЛАВИША EON 3 ЭЛЕКТРОННАЯ AUTOFLUSH     ЭЛЕКТРОННЫЙ SLOT	35,5
5557500	Kit placa descarga slot electrónico   PULSADOR EMPOTRADO EON 3 ELECTRÓNICO AUTOFLUSH	Kit operating plate SLOT electronic   EON 3 ELECTRONIC AUTOFLUSH BUILT-IN PUSH-BUTTON	Kit plaque de commande SLOT électronique   POUSSOIR ENCASTRÉ EON 3 ÉLECTRONIQUE AUTOFLUSH	Набор панели смыва slot электроника   ВСТРОЕННАЯ КЛАВИША EON 3 ЭЛЕКТРОННАЯ AUTOFLUSH	87,6
5056901	Pulsador empotrado st2 blanco   WC FULL FRAME STRIDE	ST2 built-in push button white   WC FULL FRAME STRIDE	Poussoir encastré ST2 blanc   WC FULL FRAME STRIDE	Встроенная клавиша смыва st2 БЕЛЫЙ   WC FULL FRAME STRIDE	25,8

Soportes y complementos para aparatos suspendidos / Adosados a pared

Support frames and complements for wall-hung / Back-to-wall pieces

Supports et compléments pour des pièces suspendues / Collées au mur

кронштейны и дополнительные детали для подвесных / крепящихся к стене моделей

€/u

	PLACA ACCIONAMIENTO	PUSH-BUTTON	PLAQUE DE COMMANDE	АКТИВАЦИОННАЯ ПАНЕЛЬ	
5056969	Pulsador empotrado st2 CROMO/BRILLO   WC FULL FRAME STRIDE	ST2 built-in push-button CHROME/GLOSS   WC FULL FRAME STRIDE	Poussoir encastré ST2 CHROME/BRILLANT   WC FULL FRAME STRIDE	Встроенная клавиша смыва st2 ХРОМ/ГЛЯНЦЕВЫЙ   WC FULL FRAME STRIDE	38,0
5056970	Pulsador empotrado st2 CROMO/MATE (GRIS LACADO)   WC FULL FRAME STRIDE	ST2 built-in push-button CHROME/MATT (LACQUERED GREY)   WC FULL FRAME STRIDE	Poussoir encastré ST2 CHROME/MAT (GRIS LAQUÉ)   WC FULL FRAME STRIDE	Встроенная клавиша смыва st2 ХРОМ/МАТОВЫЙ (СЕРЫЙ ЛАКИРОВАННЫЙ)   WC FULL FRAME STRIDE	38,0
5056902	Pulsador empotrado st2 NEGRO/MATE   WC FULL FRAME STRIDE	ST2 built-in push-button BLACK/MATT   WC FULL FRAME STRIDE	Poussoir encastré ST2 NOIR/MAT   WC FULL FRAME STRIDE	Встроенная клавиша смыва st2 ЧЕРНЫЙ/МАТОВЫЙ   WC FULL FRAME STRIDE	38,0
5057001	Pulsador empotrado st4 BLANCO   WC FULL FRAME STRIDE	ST4 built-in push-button WHITE   WC FULL FRAME STRIDE	Poussoir encastré ST4 BLANC   WC FULL FRAME STRIDE	Встроенная клавиша смыва st4 БЕЛЫЙ   WC FULL FRAME STRIDE	25,8
5057069	Pulsador empotrado st4 CROMO/BRILLO   WC FULL FRAME STRIDE	ST4 built-in push-button CHROME/GLOSS   WC FULL FRAME STRIDE	Poussoir encastré ST4 CHROME/BRILLANT   WC FULL FRAME STRIDE	Встроенная клавиша смыва st4 ХРОМ/ГЛЯНЦЕВЫЙ   WC FULL FRAME STRIDE	38,0
5057070	Pulsador empotrado st4 CROMO/MATE (GRIS LACADO)   WC FULL FRAME STRIDE	ST4 built-in push-button CHROME/MATT (LACQUERED GREY)   WC FULL FRAME STRIDE	Poussoir encastré ST4 CHROME/MAT (GRIS LAQUÉ)   WC FULL FRAME STRIDE	Встроенная клавиша смыва st4 ХРОМ/МАТОВЫЙ (СЕРЫЙ ЛАКИРОВАННЫЙ)   WC FULL FRAME STRIDE	38,0
5057002	Pulsador empotrado st4 NEGRO/MATE   WC FULL FRAME STRIDE	ST4 built-in push-button BLACK/MATT   WC FULL FRAME STRIDE	Poussoir encastré ST4 NOIR/MAT   WC FULL FRAME STRIDE	Встроенная клавиша смыва st4 ЧЕРНЫЙ/МАТОВЫЙ   WC FULL FRAME STRIDE	38,0
5555900	Placa accionamiento externa/interna y marco en bastidor STRIDE   WC FULL FRAME STRIDE	External/internal operating plate and frame in support STRIDE   WC FULL FRAME STRIDE	Plaque de commande externe/interne et encadrement dans support STRIDE   WC FULL FRAME STRIDE	Панель активации смыва наружная/внутренняя и рамка системы инсталляции STRIDE   WC FULL FRAME STRIDE	8,8
5556000	Piezas internas placa accionamiento en bastidor STRIDE   WC FULL FRAME STRIDE	Internal pieces operating plate in support STRIDE   WC FULL FRAME STRIDE	Pièces internes plaque de commande dans support STRIDE   WC FULL FRAME STRIDE	Внутренние детали панели активации смыва системы инсталляции STRIDE   WC FULL FRAME STRIDE	5,7
5556700	Set montaje placa (VARILLAS PULSADOR EMPOTRADO AC2 Y AC4)   PULSADOR AC2/AC4	Installation set plate (RODS BUILT-IN PUSH-BUTTON AC2 AND AC4)   PUSH-BUTTON AC2/AC4	Set montage plaque (TIGES POUSSOIR ENCASTRÉ AC2 ET AC4)   POUSSOIR AC2/AC4	Монтажный набор панели (ШПИЛЬКИ ВСТРОЕННАЯ КЛАВИША СМЫВА AC2 и AC4)   КЛАВИША СМЫВА AC2/AC4	10,0



Soportes y complementos para aparatos suspendidos / Adosados a pared

Support frames and complements for wall-hung / Back-to-wall pieces

Supports et compléments pour des pièces suspendues / Collées au mur

кронштейны и дополнительные детали для подвесных / крепящихся к стене моделей

€ / u

gala

	PLACA ACCIONAMIENTO	PUSH-BUTTON	PLAQUE DE COMMANDE	АКТИВАЦИОННАЯ ПАНЕЛЬ	
5556800	Marco para placa pulsador empotrado AC2 Y AC4   WC FULL FRAME EON	Frame for plate builtin push-button AC2 and AC4   WC FULL FRAME EON	Encadrement pour plaque poussoir encastré AC2 et AC4   WC FULL FRAME EON	Рамка для панели встроенной клавиши смыва AC2 и AC4   WC FULL FRAME EON	6,1
5056701	Pulsador Eon 11 blanco brillo   EON 11	Eon 11 push-button gloss white   EON 11	Poussoir Eon 11 blanc brillant   EON 11	Кнопка Eon 11 белая глянцевая   EON 11	40,0
5056702	Pulsador Eon 11 negro mate   EON 11	Eon 11 push-button matt black   EON 11	Poussoir Eon 11 noir mat   EON 11	Кнопка Eon 11 черная матовая   EON 11	48,5
5056721	Pulsador Eon 11 blanco mate   EON 11	Eon 11 push-button matt white   EON 11	Poussoir Eon 11 blanc mat   EON 11	Кнопка Eon 11 белая матовая   EON 11	48,5
5056769	Pulsador Eon 11 cromo brillo   EON 11	Eon 11 push-button chrome gloss   EON 11	Poussoir Eon 11 chrome brillant   EON 11	Кнопка Eon 11 хром глянцевая   EON 11	48,5
5056770	Pulsador Eon 11 cromo mate (gris lacado)   EON 11	Eon 11 push-button chrome mat (lacquered grey)   EON 11	Poussoir Eon 11 chrome mat (gris laqué)   EON 11	Кнопка Eon 11 хром матовая (серый лакированный)   EON 11	48,5
5543700	Set montaje placa (varillas pulsador Eon 11)   EON 11	Installation kit push-button (rods Eon 11 push-button)   EON 11	Set montage plaque (tiges poussoir Eon 11)   EON 11	Комплект для монтажа панели (шпильки для кнопки Eon 11)   EON 11	5,3

**NOTA:** \* Consultar precio y disponibilidad.

**NOTE:** \* Check the price and availability.

**NOTE:** \* Consulter le prix et la disponibilité.

**ПРИМЕЧАНИЕ:** \* Проверить цену.









Soportes y complementos para aparatos suspendidos / Adosados a pared

Support frames and complements for wall-hung / Back-to-wall pieces

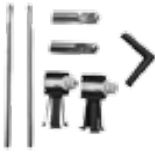
Supports et compléments pour des pièces suspendues / Collées au mur

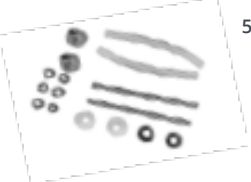
кронштейны и дополнительные детали для подвесных / крепящихся к стене моделей

€/u

	<b>JUEGO DE FIJACIÓN SOPORTE MURAL</b>	<b>FIXATIONS SUPPORT</b>	<b>JEU DE FIXATION SUPPORT</b>	<b>КОМПЛЕКТ ДЛЯ НАСТЕННОГО КРЕПЛЕНИЯ КРОНШТЕЙНА</b>	
	5362900 Juego de sujeción oculta para inodoro y bidé suspendido   UNIVERSAL   EMMA     EMMA SQUARE     EOS   KLEA	Concealed fixations for wall-hung wc and bidet   UNIVERSAL   EMMA     EMMA SQUARE     EOS   KLEA	Jeu de fixation caché cuvette et bidet suspendu   UNIVERSAL   EMMA     EMMA SQUARE     EOS   KLEA	Комплект скрытых креплений для унитаза и подвесного биде   UNIVERSAL   EMMA     EMMA SQUARE     EOS   KLEA	35,0
	5329600 Juego de sujeción oculta para inodoro y bidé suspendido   MID   EMMA RIMLESS     EMMA SQUARE	Concealed fixations for wall-hung wc and bidet   MID   EMMA RIMLESS	Jeu de fixation caché cuvette et bidet suspendu   MID   EMMA RIMLESS	Комплект скрытых креплений для унитаза и подвесного биде   MID   EMMA RIMLESS	38,1
	5329800 Juego de sujeción oculta para inodoro y bidé suspendido   CORAL	Concealed fixations for wall-hung wc and bidet   CORAL	Jeu de fixation caché cuvette et bidet suspendu   CORAL	Комплект скрытых креплений для унитаза и подвесного биде   CORAL	37,5
	5541500 Set de fijación estructura 288   PRO   PRO COMPACT     BASIC   BASIC COMPACT     BIDE PRO COMPACT     BIDE EON COMPACT	Fixations for structure   PRO   PRO COMPACT     BASIC   BASIC COMPACT     BIDE PRO COMPACT     BIDE EON COMPACT	Set de fixation structure   PRO   PRO COMPACT     BASIC   BASIC COMPACT     BIDE PRO COMPACT     BIDE EON COMPACT	Комплект для крепления структуры   PRO   PRO COMPACT     BASIC   BASIC COMPACT     BIDE PRO COMPACT     BIDE EON COMPACT	16,0
	5542000 Set de fijación inodoro 288   PRO   BASIC	Fixations for WC   PRO   BASIC	Set de fixation cuvette   PRO   BASIC	Комплект для крепления унитаза   PRO   BASIC	26,3
	5542100 Set de fijación bidé 288   PRO   BASIC     BIDE PRO COMPACT     BIDE EON COMPACT	Fixations for bidet   PRO   BASIC     BIDE PRO COMPACT     BIDE EON COMPACT	Set de fixation bidet   PRO   BASIC     BIDE PRO COMPACT     BIDE EON COMPACT	Комплект для крепления биде   PRO   BASIC     BIDE PRO COMPACT     BIDE EON COMPACT	28,5
	5543100 Set de fijación urinario   PRO   BASIC	Fixations for urinal   PRO   BASIC	Set de fixation urinoir   PRO   BASIC	Комплект для крепления писсуара   PRO   BASIC	28,5
	5551200 Set de fijación inodoro-bastidor 288   PRO COMPACT     BASIC COMPACT     BIDE PRO COMPACT     BIDE EON COMPACT	Fixing set WC-support   PRO COMPACT     BASIC COMPACT     BIDE PRO COMPACT     BIDE EON COMPACT	Set de fixation cuvette-bâti-support   PRO COMPACT     BASIC COMPACT     BIDE PRO COMPACT     BIDE EON COMPACT	Комплект крепления унитаза-монтажная панель   PRO COMPACT     BASIC COMPACT     BIDE PRO COMPACT     BIDE EON COMPACT	37,3
	5554100 Varillas y embellecedores para la sujeción del inodoro con cisterna empotrada EON / STRIDE 288   WC FULL FRAME EON     BASIC WC HALF EON	Fixing rods and trimmings fixations WC-EON/ STRIDE built-in cistern   WC FULL FRAME EON     BASIC WC HALF EON	Tiges et enjoliveurs fixation WC et réservoir encastré EON/ STRIDE   WC FULL FRAME EON     BASIC WC HALF EON	Шпильки и декоративные элементы крепления унитаза и встроеного бачка EON /STRIDE   WC FULL FRAME EON     BASIC WC HALF EON	23,6

Soportes y complementos para aparatos suspendidos / Adosados a pared









Support frames and complements for wall-hung / Back-to-wall pieces

Supports et compléments pour des pièces suspendues / Collées au mur

кронштейны и дополнительные детали для подвесных / крепящихся к стене моделей

€/u

gala

	MANGUITOS	ELBOWS	MANCHETTES	МУФТЫ	
	5541700 Soporte inferior   PRO ANTERIOR 2014     BASIC ANTERIOR 2014	Lower support   PRO BEFORE 2014     BASIC BEFORE 2014	Support inférieur   PRO AVANT 2014     BASIC AVANT 2014	Нижний кронштейн   PRO ДО 2014Г     BASIC ДО 2014Г	43,3
	5539800 Soporte inferior mecanismo de carga   PRO POSTERIOR 2014     BASIC POSTERIOR 2014	Lower support inlet mechanism   PRO AFTER 2014     BASIC AFTER 2014	Support inférieur robinet flotteur   PRO APRÈS 2014     BASIC APRÈS 2014	Нижний кронштейн для механизма наполнения   PRO ПОСЛЕ 2014Г     BASIC ПОСЛЕ 2014Г	24,2
	5541800 Codo de evacuación inodoro Ø 90-90 mm   PRO   BASIC	Wc pan connector Ø 90-90 mm   PRO   BASIC	Coude d'évacuation cuvette Ø 90-90 mm   PRO   BASIC	Патрубок для выпуска унитаза Ø 90-90 mm   PRO   BASIC	99,0
	5541900 Abrazadera   PRO   BASIC	Clamp   PRO   BASIC	Collier de serrage   PRO   BASIC	Хомут   PRO   BASIC	36,0
	5542200 Codo de evacuación y desagüe bidé   PRO   BASIC     BIDE PRO COMPACT     BIDE EON COMPACT	Bidet drainage bend and waste   PRO   BASIC     BIDE PRO COMPACT     BIDE EON COMPACT	Coude d'évacuation et vidage bidet   PRO   BASIC     BIDE PRO COMPACT     BIDE EON COMPACT	Патрубок для выпуска и слива в биде   PRO   BASIC     BIDE PRO COMPACT     BIDE EON COMPACT	38,2
	5542400 Codo con junta de descarga tanque   PRO   BASIC	Connector with cistern flushing washer   PRO   BASIC	Coude avec joint de décharge réservoir   PRO   BASIC	Патрубок с прокладкой для слива бачка   PRO   BASIC	41,6
	5542500 Juntas descarga tanque   PRO   BASIC	Cistern washers   PRO   BASIC	Joints décharge réservoir   PRO   BASIC	Прокладки для слива бачка   PRO   BASIC	12,4
	TNI020030000000 Junta amortiguadora de ruido   GENERAL	Noise damping gasket   GENERAL	Joint antibruit   GENERAL	Шумопоглощающая прокладка   GENERAL	18,0







Soportes y complementos para aparatos suspendidos / Adosados a pared

Support frames and complements for wall-hung / Back-to-wall pieces

Supports et compléments pour des pièces suspendues / Collées au mur

кронштейны и дополнительные детали для подвесных / крепящихся к стене моделей

€/u

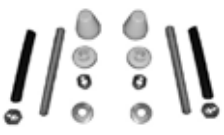
	MANGUITOS	ELBOWS	MANCHETTES	МУФТЫ	
	5542800 Flexible alimentación mural   PRO   BASIC	Flexible hose wall inlet   PRO   BASIC	Flexible alimentation murale   PRO   BASIC	Гибкий настенный подвод   PRO   BASIC	61,4
	5542900 Pasamuro   PRO   BASIC     BIDE PRO COMPACT     BIDE EON COMPACT	Bulkhead   PRO   BASIC     BIDE PRO COMPACT     BIDE EON COMPACT	Passe cloison   PRO   BASIC     BIDE PRO COMPACT     BIDE EON COMPACT	Закладная труба   PRO   BASIC     BIDE PRO COMPACT     BIDE EON COMPACT	53,4
	5543500 Tubos de conexión inodoro   PRO   BASIC	Connecting pipes wc   PRO   BASIC	Tubes de raccordement cuvette   PRO   BASIC	Трубы подводки унитаза   PRO   BASIC	59,5
	5541200 Latiguillo alimentación + llave de corte   PRO   BASIC	Inlet connecting tube plus shut-off valve   PRO   BASIC	Flexible alimentation et robinet d'arrêt   PRO   BASIC	Шланг подвода и запорный вентиль   PRO   BASIC	29,8
	5544300 Codo unión tanque-inodoro   INTER-N FRAME     INTER-N SYSTEM     INTER-N TANK	Cistern-wc connector   INTER-N FRAME     INTER-N SYSTEM     INTER-N TANK	Coude de raccordement réservoir-cuvette   INTER-N FRAME     INTER-N SYSTEM     INTER-N TANK	Соединительный патрубок с бачком и унитазом   INTER-N FRAME     INTER-N SYSTEM     INTER-N TANK	13,1
	5544500 Tubo recto + junta unión tanque-inodoro   INTER-N FRAME     INTER-N SYSTEM     INTER-N TANK	Straight pipe and cistern-wc washer connector   INTER-N FRAME     INTER-N SYSTEM     INTER-N TANK	Tube droit plus joint d'union coude réservoir-cuvette   INTER-N FRAME     INTER-N SYSTEM     INTER-N TANK	Прямая труба и соединительная прокладка для патрубка бачка-унитаза   INTER-N FRAME     INTER-N SYSTEM     INTER-N TANK	24,9
	5544600 Fijación vista inodoro suspendido   INTER-N FRAME     INTER-N SYSTEM	Visible fixation wall-hung wc   INTER-N FRAME     INTER-N SYSTEM	Fixation apparente cuvette suspendue   INTER-N FRAME     INTER-N SYSTEM	Видимое крепление для подвесного унитаза   INTER-N FRAME     INTER-N SYSTEM	33,0

Soportes y complementos para aparatos suspendidos / Adosados a pared

Support frames and complements for wall-hung / Back-to-wall pieces

Supports et compléments pour des pièces suspendues / Collées au mur

кронштейны и дополнительные детали для подвесных / крепящихся к стене моделей

€ / u

gala

	MANGUITOS	FIXATION SUPPORT	JEU DE FIXATION SUPPORT	КОМПЛЕКТ ДЛЯ НАСТЕННОГО	
 	5544700 Tubo recto Ø 90 mm conexión inodoro suspendido   INTER-N FRAME     INTER-N SYSTEM	Straight pipe Ø 90 mm connection wall-hung wc   INTER-N FRAME     INTER-N SYSTEM	Tube droit Ø 90 mm raccordement cuvette suspendue   INTER-N FRAME     INTER-N SYSTEM	Прямая труба Ø 90 мм. для подсоединения подвесного унитаза   INTER-N FRAME     INTER-N SYSTEM	46,8
 	5544800 Abrazadera tubo de conexión inodoro suspendido   INTER-N FRAME	Clamp connecting pipe wall hung wc   INTER-N FRAME	Collier de serrage tube raccordement cuvette suspendue   INTER-N FRAME	Хомут для трубы подсоединения подвесного унитаза   INTER-N FRAME	13,4
 	5545100 Latiguillo alimentación + llave de corte   INTER-N FRAME     INTER-N SYSTEM     INTER-N TANK	Inlet connecting tube plus shut-off valve   INTER-N FRAME     INTER-N SYSTEM     INTER-N TANK	Flexible alimentation et robinet d'arrêt   INTER-N FRAME     INTER-N SYSTEM     INTER-N TANK	Шланг подвода и запорный вентиль   INTER-N FRAME     INTER-N SYSTEM     INTER-N TANK	20,1

Soportes y complementos para aparatos suspendidos / Adosados a pared

Support frames and complements for wall-hung / Back-to-wall pieces

Supports et compléments pour des pièces suspendues / Collées au mur

кронштейны и дополнительные детали для подвесных / крепящихся к стене моделей

€/u

	MANGUITOS	PUSH-BUTTON	PLAQUE DE COMMANDE	АКТИВАЦИОННАЯ ПАНЕЛЬ	
	5545500 Codo de evacuación Ø 90-110 mm   INTER-N FRAME     INTER-N SYSTEM	Drainage bend Ø 90-110 mm   INTER-N FRAME     INTER-N SYSTEM	Coude d'évacuation Ø 90-110 mm   INTER-N FRAME     INTER-N SYSTEM	Патрубок для выпуска Ø 90-110 mm   INTER-N FRAME     INTER-N SYSTEM	35,8
	5545600 Junta mecanismo descarga 288   INTER-N FRAME     INTER-N SYSTEM     INTER-N TANK	Washer flushing mechanism   INTER-N FRAME     INTER-N SYSTEM     INTER-N TANK	Joint mécanisme de cloche   INTER-N FRAME     INTER-N SYSTEM     INTER-N TANK	Шланг подвода и запорный вентиль   INTER-N FRAME     INTER-N SYSTEM     INTER-N TANK	13,9
	5048700 Junta mecanismo descarga   PRO   BASIC	Washer flushing mechanism   PRO   BASIC	Joint mécanisme de cloche   PRO   BASIC	Шланг подвода и запорный вентиль   PRO   BASIC	5,1
	5545700 Abrazadera tubo conexión 288   INTER-N SYSTEM	Clamp connecting tube   INTER-N SYSTEM	Collier de serrage tube de raccordement   INTER-N SYSTEM	Хомут для трубы подсоединения   INTER-N SYSTEM	14,3
	5545900 Conjunto fijación tubos unión tanque-inodoro   INTER-N TANK	Fixations for connecting tubes cistern-wc   INTER-N TANK	Ensemble fixation tubes raccordement réservoir-cuvette   INTER-N TANK	Набор креплений для трубы, соединяющей бачок-унитаз   INTER-N TANK	58,3
	5550100 Codo evacuación inodoro Ø 90-110 mm evacuación 288   PRO COMPACT     BASIC COMPACT	WC pan connector Ø 90-110 mm   PRO COMPACT     BASIC COMPACT	Coude d'évacuation Ø 90-110 mm   PRO COMPACT     BASIC COMPACT	Патрубок Ø 90-110 mm отвода стоковых вод для унитаза   PRO COMPACT     BASIC COMPACT	31,8
	5550200 Codo evacuación inodoro Ø 90-90 mm evacuación 288   PRO COMPACT     BASIC COMPACT	WC pan connector Ø 90-90 mm   PRO COMPACT     BASIC COMPACT	Coude d'évacuation Ø 90-90 mm   PRO COMPACT     BASIC COMPACT	Патрубок Ø 90-90 mm отвода стоковых вод для унитаза   PRO COMPACT     BASIC COMPACT	31,8
	5550300 Tubo conexión inodoro (alimentación y descarga) 288   PRO COMPACT     BASIC COMPACT     BASIC TANK COMPACT	Connecting pipes WC (inlet and flush)   PRO COMPACT     BASIC COMPACT     BASIC TANK COMPACT	Tuyaux de raccordement WC (alimentation et décharge)   PRO COMPACT     BASIC COMPACT     BASIC TANK COMPACT	Трубы подключения унитаза (подводные и сточные)   PRO COMPACT     BASIC COMPACT     BASIC TANK COMPACT	28,9

Soportes y complementos para aparatos suspendidos / Adosados a pared









Support frames and complements for wall-hung / Back-to-wall pieces

Supports et compléments pour des pièces suspendues / Collées au mur

кронштейны и дополнительные детали для подвесных / крепящихся к стене моделей

€/u

gala

	MANGUITOS	FIXATION SUPPORT	JEU DE FIXATION SUPPORT	КОМПЛЕКТ ДЛЯ НАСТЕННОГО	
	5550500 Tubo alimentación inodoro   PRO COMPACT     BASIC COMPACT     BASIC TANK COMPACT	Inlet pipe WC   PRO COMPACT     BASIC COMPACT     BASIC TANK COMPACT	Tube alimentation cuvette WC   PRO COMPACT     BASIC COMPACT     BASIC TANK COMPACT	Подводная труба унитаза   PRO COMPACT     BASIC COMPACT     BASIC TANK COMPACT	17,9
	5550600 Junta union tanque-tubo alimentación acodado   PRO COMPACT     BASIC COMPACT     BASIC TANK COMPACT	Connecting washer cistern-inlet elbow   PRO COMPACT     BASIC COMPACT     BASIC TANK COMPACT	Joint réservoir-tube alimentation coudé   PRO COMPACT     BASIC COMPACT     BASIC TANK COMPACT	Соединительная прокладка цистерны с подводной угловой трубой   PRO COMPACT     BASIC COMPACT     BASIC TANK COMPACT	9,7
	5550700 Junta tubos de alimentación acodado-tubo alimentación horizontal entrada inodoro   PRO COMPACT     BASIC COMPACT     BASIC TANK COMPACT	Inlet elbows-horizontal WC inlet pipe   PRO COMPACT     BASIC COMPACT     BASIC TANK COMPACT	Ensemble tubes alimentation coudés-tube alimentation horizontale wc   PRO COMPACT     BASIC COMPACT     BASIC TANK COMPACT	Набор труб под углом для подвода воды в унитаз - патрубков горизонтального подвода воды   PRO COMPACT     BASIC COMPACT     BASIC TANK COMPACT	8,7
	5550800 Junta del mecanismo de descarga   PRO COMPACT     BASIC COMPACT     BASIC TANK COMPACT	Washer flushin mechanism   PRO COMPACT     BASIC COMPACT     BASIC TANK COMPACT	Joint du mécanisme de décharge   PRO COMPACT     BASIC COMPACT     BASIC TANK COMPACT	Прокладка для механизма смыва   PRO COMPACT     BASIC COMPACT     BASIC TANK COMPACT	15,1
	5551500 Llave de corte alimentación   PRO COMPACT     BASIC COMPACT     BASIC TANK COMPACT	Inlet stopcock valve   PRO COMPACT     BASIC COMPACT     BASIC TANK COMPACT	Robinet d'arrêt alimentation   PRO COMPACT     BASIC COMPACT     BASIC TANK COMPACT	Запорный вентиль на подаче воды   PRO COMPACT     BASIC COMPACT     BASIC TANK COMPACT	34,5
	5551600 Latiguillo alimentación   PRO COMPACT     BASIC COMPACT     BASIC TANK COMPACT	Inlet connecting tube   PRO COMPACT     BASIC COMPACT     BASIC TANK COMPACT	Tuyau d'alimentation   PRO COMPACT     BASIC COMPACT     BASIC TANK COMPACT	Шланг подвода   PRO COMPACT     BASIC COMPACT     BASIC TANK COMPACT	42,8
	5551800 Abrazadera tubo conexión inodoro suspendido   PRO COMPACT	Clamp connecting pipe wall-hung WC   PRO COMPACT	Collier de serrage tube raccordement cuvette suspendue   PRO COMPACT	Хомут для трубы подсоединения подвесного унитаза   PRO COMPACT	9,7
	5552000 Abrazadera tubo conexión inodoro suspendido   BASIC COMPACT	Clamp connecting pipe wall-hung WC   BASIC COMPACT	Collier de serrage tube raccordement cuvette suspendue   BASIC COMPACT	Хомут для трубы подсоединения подвесного унитаза   BASIC COMPACT	8,3
	5552100 Protector tubo alimentación acodado   BASIC TANK COMPACT	Protection inlet elbow   BASIC TANK COMPACT	Protection tube alimentation coudé   BASIC TANK COMPACT	Защитная трубка для подачи воды под углом   BASIC TANK COMPACT	19,3







Soportes y complementos para aparatos suspendidos / Adosados a pared

Support frames and complements for wall-hung / Back-to-wall pieces

Supports et compléments pour des pièces suspendues / Collées au mur

кронштейны и дополнительные детали для подвесных / крепящихся к стене моделей

€/u

	MANGUITOS	PUSH-BUTTON	PLAQUE DE COMMANDE	АКТИВАЦИОННАЯ ПАНЕЛЬ	
	<p>5553100 Codo con junta de descarga tanque EON EON compac</p> <p>288</p> <ul style="list-style-type: none"> <li>  WC TANK EON COMPAC  </li> <li>  WC HALF FRAME EON COMPAC  </li> <li>  WC FULL FRAME EON  </li> <li>  WC FULL FRAME FREESTANDING  </li> <li>  WC FULL FRAME EON COMPAC  </li> </ul>	<p>Connector with EON compac cistern flushing washer</p> <ul style="list-style-type: none"> <li>  WC TANK EON COMPAC  </li> <li>  WC HALF FRAME EON COMPAC  </li> <li>  WC FULL FRAME EON  </li> <li>  WC FULL FRAME FREESTANDING  </li> <li>  WC FULL FRAME EON COMPAC  </li> </ul>	<p>Coude avec joint de décharge réservoir EON compac</p> <ul style="list-style-type: none"> <li>  WC TANK EON COMPAC  </li> <li>  WC HALF FRAME EON COMPAC  </li> <li>  WC FULL FRAME EON  </li> <li>  WC FULL FRAME FREESTANDING  </li> <li>  WC FULL FRAME EON COMPAC  </li> </ul>	<p>Патрубок с прокладкой для слива бачка EON compac</p> <ul style="list-style-type: none"> <li>  WC TANK EON COMPAC  </li> <li>  WC HALF FRAME EON COMPAC  </li> <li>  WC FULL FRAME EON  </li> <li>  WC FULL FRAME FREESTANDING  </li> <li>  WC FULL FRAME EON COMPAC  </li> </ul>	11,8
	<p>5552800 Codo con junta de descarga tanque EON</p> <p>288</p> <ul style="list-style-type: none"> <li>  WC FULL FRAME GALA INNOVA  </li> </ul>	<p>Connector with cistern flushing washer EON</p> <ul style="list-style-type: none"> <li>  WC FULL FRAME GALA INNOVA  </li> </ul>	<p>Cisterncoude avec joint de décharge réservoir EON</p> <ul style="list-style-type: none"> <li>  WC FULL FRAME GALA INNOVA  </li> </ul>	<p>Патрубок с прокладкой для слива бачка EON</p> <ul style="list-style-type: none"> <li>  WC FULL FRAME GALA INNOVA  </li> </ul>	21,3
	<p>5553200 Tubo recto + junta unión tanque-inodoro EON compac /stride</p> <p>288</p> <ul style="list-style-type: none"> <li>  WC FULL FRAME EON  </li> <li>  BASIC WC HALF EON  </li> <li>  WC TANK EON  </li> <li>  WC FULL FRAME STRIDE  </li> </ul>	<p>EON compac / stride straight pipe + cistern-WC washer connector</p> <ul style="list-style-type: none"> <li>  WC FULL FRAME EON  </li> <li>  BASIC WC HALF EON  </li> <li>  WC TANK EON  </li> <li>  WC FULL FRAME STRIDE  </li> </ul>	<p>Tube droit + joint d'union coude réservoir-cuvette EON Compac / Stride</p> <ul style="list-style-type: none"> <li>  WC FULL FRAME EON  </li> <li>  BASIC WC HALF EON  </li> <li>  WC TANK EON  </li> <li>  WC FULL FRAME STRIDE  </li> </ul>	<p>Прямая труба + прокладка на соединении бачок-унитаз EON compac / Stride</p> <ul style="list-style-type: none"> <li>  WC FULL FRAME EON  </li> <li>  BASIC WC HALF EON  </li> <li>  WC TANK EON  </li> <li>  WC FULL FRAME STRIDE  </li> </ul>	7,1
	<p>5553800 Codo evacuación inodoro Ø 90 mm EON /STRIDE</p> <p>288</p> <ul style="list-style-type: none"> <li>  WC HALF FRAME EON COMPAC  </li> <li>  WC FULL FRAME EON  </li> <li>  WC FULL FRAME EON FREESTANDING  </li> <li>  WC FULL FRAME GALA INNOVA  </li> <li>  WC FULL FRAME GALA STRIDE  </li> </ul>	<p>WC pan connector Ø 90 mm EON / STRIDE</p> <ul style="list-style-type: none"> <li>  WC HALF FRAME EON COMPAC  </li> <li>  WC FULL FRAME EON  </li> <li>  WC FULL FRAME EON FREESTANDING  </li> <li>  WC FULL FRAME GALA INNOVA  </li> <li>  WC FULL FRAME GALA STRIDE  </li> </ul>	<p>Coude d'évacuation Ø 90 mm EON / STRIDE</p> <ul style="list-style-type: none"> <li>  WC HALF FRAME EON COMPAC  </li> <li>  WC FULL FRAME EON  </li> <li>  WC FULL FRAME EON FREESTANDING  </li> <li>  WC FULL FRAME GALA INNOVA  </li> <li>  WC FULL FRAME GALA STRIDE  </li> </ul>	<p>Патрубок Ø 90 mm отвода стоковых вод для унитаза EON / STRIDE</p> <ul style="list-style-type: none"> <li>  WC HALF FRAME EON COMPAC  </li> <li>  WC FULL FRAME EON  </li> <li>  WC FULL FRAME EON FREESTANDING  </li> <li>  WC FULL FRAME GALA INNOVA  </li> <li>  WC FULL FRAME GALA STRIDE  </li> </ul>	24,8
	<p>5553400 Codo evacuación inodoro Ø 90mm EON</p> <p>288</p> <ul style="list-style-type: none"> <li>  WC FULL FRAME EON COMPACT  </li> </ul>	<p>Drainage bend wc Ø 90 mm EON</p> <ul style="list-style-type: none"> <li>  WC FULL FRAME EON COMPACT  </li> </ul>	<p>Coude d'évacuation cuvette Ø90 mm EON</p> <ul style="list-style-type: none"> <li>  WC FULL FRAME EON COMPACT  </li> </ul>	<p>Патрубок для отвода стоковых вод для унитаза диам.90 EON</p> <ul style="list-style-type: none"> <li>  WC FULL FRAME EON COMPACT  </li> </ul>	35,4
	<p>5553900 Abrazadera tubo conexión evacuación cisterna empotrada EON</p> <p>288</p> <ul style="list-style-type: none"> <li>  WC FULL FRAME EON  </li> </ul>	<p>Clamp connecting tube flushing EON built-in cistern</p> <ul style="list-style-type: none"> <li>  WC FULL FRAME EON  </li> </ul>	<p>Collier de serrage tube de raccordement évacuation réservoir encastré EON</p> <ul style="list-style-type: none"> <li>  WC FULL FRAME EON  </li> </ul>	<p>Хомут для трубы подсоединения слива встроенного бачка EON</p> <ul style="list-style-type: none"> <li>  WC FULL FRAME EON  </li> </ul>	4,7
	<p>5554000 Tubo recto Ø 90 mm + conexión goma EON compac</p> <p>288</p> <ul style="list-style-type: none"> <li>  WC HALF FRAME EON COMPAC  </li> <li>  WC FULL FRAME EON  </li> <li>  WC FULL FRAME EON FREESTANDING  </li> <li>  WC FULL FRAME GALA INNOVA  </li> <li>  WC FULL FRAME GALA STRIDE  </li> </ul>	<p>Straight pipe Ø 90 mm + rubber connection EON compac</p> <ul style="list-style-type: none"> <li>  WC HALF FRAME EON COMPAC  </li> <li>  WC FULL FRAME EON  </li> <li>  WC FULL FRAME EON FREESTANDING  </li> <li>  WC FULL FRAME GALA INNOVA  </li> <li>  WC FULL FRAME GALA STRIDE  </li> </ul>	<p>Tube droit Ø 90 mm + joint en caoutchouc EON compac</p> <ul style="list-style-type: none"> <li>  WC HALF FRAME EON COMPAC  </li> <li>  WC FULL FRAME EON  </li> <li>  WC FULL FRAME EON FREESTANDING  </li> <li>  WC FULL FRAME GALA INNOVA  </li> <li>  WC FULL FRAME GALA STRIDE  </li> </ul>	<p>Прямая труба Ø 90 мм + резиновая прокладка EON compac</p> <ul style="list-style-type: none"> <li>  WC HALF FRAME EON COMPAC  </li> <li>  WC FULL FRAME EON  </li> <li>  WC FULL FRAME EON FREESTANDING  </li> <li>  WC FULL FRAME GALA INNOVA  </li> <li>  WC FULL FRAME GALA STRIDE  </li> </ul>	21,3



Soportes y complementos para aparatos suspendidos / Adosados a pared

Support frames and complements for wall-hung / Back-to-wall pieces

Supports et compléments pour des pièces suspendues / Collées au mur

кронштейны и дополнительные детали для подвесных / крепящихся к стене моделей

€/u

gala

	MANGUITOS	FIXATION SUPPORT	JEU DE FIXATION SUPPORT	КОМПЛЕКТ ДЛЯ НАСТЕННОГО	
	5554700  288 Abrazadera tubo conexión evacuación cisterna empotrada EON   BASIC WC HALF EON	Clamp connecting tube flushing EON built-in cistern   BASIC WC HALF EON	Collier de serrage tube de raccordement évacuation réservoir encastré EON   BASIC WC HALF EON	Хомут для трубы подсоединения слива встроенного бачка EON   BASIC WC HALF EON	4,7
	5553000  288 Llave de corte alimentación y latiguillo EON / STRIDE   WC TANK EON COMPAC     WC HALF FRAME EON COMPACT     WC FULL FRAME EON     WC FULL FRAME FREESTANDING     WC FULL FRAME EON COMPACT     WC FULL FRAME STRIDE	EON / STRIDE inlet stopcock valve   WC TANK EON COMPAC     WC HALF FRAME EON COMPACT     WC FULL FRAME EON     WC FULL FRAME FREESTANDING     WC FULL FRAME EON COMPACT     WC FULL FRAME STRIDE	Robinet d'arrêt alimentation EON / STRIDE   WC TANK EON COMPAC     WC HALF FRAME EON COMPACT     WC FULL FRAME EON     WC FULL FRAME FREESTANDING     WC FULL FRAME EON COMPACT     WC FULL FRAME SRIDE	Запорный вентиль на подаче воды EON / STRIDE   WC TANK EON COMPAC     WC HALF FRAME EON COMPACT     WC FULL FRAME EON     WC FULL FRAME FREESTANDING     WC FULL FRAME EON COMPACT     WC FULL FRAME STRIDE	52,0
	5552600  288 Llave de corte alimentación y latiguillo EON   WC FULL FRAME GALA INNOVA	Inlet shut-off valve and connecting tube EON   WC FULL FRAME GALA INNOVA	Robinet d'arrêt alimentation et flexible EON   WC FULL FRAME GALA INNOVA	Ключ отключения питания и шланг EON   WC FULL FRAME GALA INNOVA	76,8
	5553600  288 Junta del mecanismo de descarga EON /STRIDE   WC FULL FRAME EON     BASIC WC HALF EON     WC TANK EON     WC FULL FRAME STRIDE	EON / STRIDE washer flushing mechanism   WC FULL FRAME EON     BASIC WC HALF EON     WC TANK EON     WC FULL FRAME STRIDE	Joint du mécanisme de décharge EON / STRIDE   WC FULL FRAME EON     BASIC WC HALF EON     WC TANK EON     WC FULL FRAME STRIDE	Прокладка для механизма смыва EON / STRIDE   WC FULL FRAME EON     BASIC WC HALF EON     WC TANK EON     WC FULL FRAME STRIDE	7,1
	5555200  288 Kit latiguillo + complementos de alimentación   WC FULL FRAME GALA INNOVA	Kit Inleconconnecting tube + inlet complements   WC FULL FRAME GALA INNOVA	Kit tuyau flexible + compléments d'alimentation   WC FULL FRAME GALA INNOVA	Набор гибкая подводка + арматура для подвода воды   WC FULL FRAME GALA INNOVA	94,4
	5555300  288 Kit piezas fijación latiguillos alimentación   WC FULL FRAME GALA INNOVA	Kit fixing pieces + inlet connecting tubes   WC FULL FRAME GALA INNOVA	Kit de pièces de fixation + tuyau flexible d'alimentation   WC FULL FRAME GALA INNOVA	Набор крепежей гибких подводов для воды   WC FULL FRAME GALA INNOVA	9,5
	5555500  288 Reductor de caudal 2,1 L/seg. GRIS para cisterna empotrada EON / STRIDE   EON     WC FULL FRAME STRIDE	Flow restrictor 2.1 L/ sec. GREY for EON / STRIDE built-in cistern   EON     WC FULL FRAME STRIDE	Réducteur de débit 2,1 L/s. GRIS pour réservoir encastré EON / STRIDE   EON     WC FULL FRAME STRIDE	Ограничитель потока 2,1 л/сек. серого цвета для встроенного бачка EON / STRIDE   EON     WC FULL FRAME STRIDE	4,7
	5555600  288 Reductor de caudal 1,75 L/seg. AZUL para cisterna empotrada EON / STRIDE   EON     WC FULL FRAME STRIDE	Flow restrictor 1.75 L/ sec. BLUE for EON / STRIDE built-in cistern   EON     WC FULL FRAME STRIDE	Réducteur de débit 1,75 L/s. BLEU pour réservoir encastré EON / STRIDE   EON     WC FULL FRAME STRIDE	Ограничитель потока 2,1 л/сек. серого цвета для встроенного бачка EON / STRIDE   EON     WC FULL FRAME STRIDE	4,7

Soportes y complementos para aparatos suspendidos / Adosados a pared

Support frames and complements for wall-hung / Back-to-wall pieces

Supports et compléments pour des pièces suspendues / Collées au mur

кронштейны и дополнительные детали для подвесных / крепящихся к стене моделей

€ / u

		<b>MANGUITOS</b>	<b>PUSH-BUTTON</b>	<b>PLAQUE DE COMMANDE</b>	<b>АКТИВАЦИОННАЯ ПАНЕЛЬ</b>	
	5371200	Tubo de alimentación suspendido Blue   BLUE SUSPENDIDO	Inlet pipe BLUE wall-hung   BLUE WALL-HUNG	Tuyau d'alimentation Blue suspendu   BLUE SUSPENDU	ТРУБА ПОДАЧИ ВОДЫ ДЛЯ ПОДВЕСНОЙ МОДЕЛИ BLUE   BLUE ПОДВЕСНОЙ	17,6
		<b>GOMA ENCHUFE</b>	<b>CONNECTING WASHER</b>	<b>JOINT EN CAOUTCHOUC D'UNION</b>	<b>РЕЗИНОВАЯ ПРОКЛАДКА</b>	
	5556600	Abrazadera tubo conexión evacuación cisterna empotrada Stride   WC FULL FRAME STRIDE	Clamp connecting pipe flush built-in cistern STRIDE   WC FULL FRAME STRIDE	Collier de serrage tube raccordement évacuation réservoir encastré STRIDE   WC FULL FRAME STRIDE	Зажим трубы подключения к канализации встроенного бачка STRIDE   WC FULL FRAME STRIDE	7,9
	5544400	Juntas unión tanque-inodoro   INTER-N FRAME     INTER-N SYSTEM	Connecting washers cistern-wc   INTER-N FRAME     INTER-N SYSTEM	Joints d'union réservoir-cuvette   INTER-N FRAME     INTER-N SYSTEM	Прокладки, соединяющие бачок-унитаз   INTER-N FRAME     INTER-N SYSTEM	17,8
	5550400	Junta goma alimentación horizontal a inodoro   PRO COMPACT     BASIC COMPACT     BASIC TANK COMPACT	Connecting washer cistern-wc   PRO COMPACT     BASIC COMPACT     BASIC TANK COMPACT	Joint d'union réservoir-cuvette   PRO COMPACT     BASIC COMPACT     BASIC TANK COMPACT	Резиновая прокладка для горизонтального подвода к унитазу   PRO COMPACT     BASIC COMPACT     BASIC TANK COMPACT	24,5
		<b>MECANISMO DE ALIMENTACIÓN</b>	<b>CONNECTING WASHER</b>	<b>JOINT EN CAOUTCHOUC D'UNION</b>	<b>РЕЗИНОВАЯ ПРОКЛАДКА</b>	
	5535600	Mecanismo de alimentación   MED   COMPAC	Inlet valve   MED   COMPAC	Robinet flotteur   MED   COMPAC	Механизм подвода   MED   COMPAC	48,5
	5541600	Mecanismo de carga   PRO   BASIC	Inlet valve   PRO   BASIC	Robinet flotteur   PRO   BASIC	Механизм наполнения   PRO   BASIC	70,7
	5545000	Mecanismo de carga   INTER-N FRAME     INTER-N SYSTEM     INTER-N TANK	Inlet valve   INTER-N FRAME     INTER-N SYSTEM     INTER-N TANK	Robinet flotteur   INTER-N FRAME     INTER-N SYSTEM     INTER-N TANK	Механизм наполнения   INTER-N FRAME     INTER-N SYSTEM     INTER-N TANK	41,2
	5535700	Mecanismo de descarga   MED   COMPAC	Flush valve   MED   COMPAC	Mécanisme de cloche   MED   COMPAC	Механизм смыва   MED   COMPAC	36,7

Soportes y complementos para aparatos suspendidos / Adosados a pared







Support frames and complements for wall-hung / Back-to-wall pieces

Supports et compléments pour des pièces suspendues / Collées au mur

кронштейны и дополнительные детали для подвесных / крепящихся к стене моделей

€/u

gala

	<b>MECANISMO DE ALIMENTACIÓN</b>	<b>FIXATION SUPPORT</b>	<b>JEU DE FIXATION SUPPORT</b>	<b>КОМПЛЕКТ ДЛЯ НАСТЕННОГО</b>	
	5543300 Mecanismo de descarga   PRO ANTERIOR 2014     BASIC ANTERIOR 2014	Flush valve   PRO BEFORE 2014     BASIC BEFORE 2014	Mécanisme de cloche   PRO AVANT 2014     BASIC AVANT 2014	Механизм смыва   ПРО ДО 2014Г     БАЗИС ДО 2014Г	124,5
	5539900 Mecanismo de descarga   PRO POSTERIOR 2014     BASIC POSTERIOR 2014   6-3 LITROS / 4,5-3 LITROS	Flush valve   PRO BEFORE 2014     BASIC BEFORE 2014   6-3 LITRES / 4,5-3 LITRES	Mécanisme de cloche   PRO AVANT 2014     BASIC AVANT 2014   6-3 LITRES / 4,5-3 LITRES	Механизм смыва   ПРО ДО 2014Г     БАЗИС ДО 2014Г   6-3 ЛИТРОВ / 4,5-3 ЛИТРА	66,4
	5545200 Mecanismo de descarga   INTER-N FRAME     INTER-N SYSTEM     INTER-N SYSTEM	Flush valve   INTER-N FRAME     INTER-N SYSTEM     INTER-N TANK	Mécanisme de cloche   INTER-N FRAME     INTER-N SYSTEM     INTER-N TANK	Механизм смыва   INTER-N FRAME     INTER-N SYSTEM     INTER-N TANK	62,7
	5550900 Mecanismo de descarga   PRO COMPACT     BASIC COMPACT     BASIC TANK COMPACT	Flush valve   PRO COMPACT     BASIC COMPACT     BASIC TANK COMPACT	Mécanisme de cloche   PRO COMPACT     BASIC COMPACT     BASIC TANK COMPACT	Механизм смыва   ПРО COMPACT     БАЗИС COMPACT     БАЗИС TANK COMPACT	52,2
	5551700 Mecanismo de carga   PRO COMPACT     BASIC COMPACT     BASIC TANK COMPACT	Inlet valve   PRO COMPACT     BASIC COMPACT     BASIC TANK COMPACT	Robinet flotteur   PRO COMPACT     BASIC COMPACT     BASIC TANK COMPACT	Механизм наполнения   ПРО COMPACT     БАЗИС COMPACT     БАЗИС TANK COMPACT	37,4
	5553300 Mecanismo de descarga EON   WC FULL FRAME EON     BASIC WC HALF EON     WC TANK EON	EON Flush valve   WC FULL FRAME EON     BASIC WC HALF EON     WC TANK EON	Mécanisme de cloche EON   WC FULL FRAME EON     BASIC WC HALF EON     WC TANK EON	Механизм смыва EON   WC FULL FRAME EON     BASIC WC HALF EON     WC TANK EON	40,2
	5553500 Mecanismo de carga EON   WC FULL FRAME EON     BASIC WC HALF EON     WC TANK EON	EON Inlet valve   WC FULL FRAME EON     BASIC WC HALF EON     WC TANK EON	Robinet flotteur EON   WC FULL FRAME EON     BASIC WC HALF EON     WC TANK EON	Механизм наполнения EON   WC FULL FRAME EON     BASIC WC HALF EON     WC TANK EON	34,3

Soportes y complementos para aparatos suspendidos / Adosados a pared

Support frames and complements for wall-hung / Back-to-wall pieces

Supports et compléments pour des pièces suspendues / Collées au mur

кронштейны и дополнительные детали для подвесных / крепящихся к стене моделей

€ / u

**MECANISMO DE ALIMENTACIÓN**

**INLET VALVE**

**ROBINET FLOTTEUR**

**МЕХАНИЗМ ПОДВОДА**

5556200

Mecanismo de descarga cisterna empotrada STRIDE

Flush valve built-in cistern STRIDE

Mécanisme de chasse réservoir encastré STRIDE

Механизм смыва встроенного бачка STRIDE

33,0



| WC FULL FRAME STRIDE |

| WC FULL FRAME STRIDE |

| WC FULL FRAME STRIDE |

| WC FULL FRAME STRIDE |

5556300

Mecanismo de carga (y latiguillo) cisterna empotrada STRIDE

Flush valve (and connecting tube) built-in cistern STRIDE

Mécanisme de chasse (et tuyau) réservoir encastré STRIDE

Механизм наполнения (и гибкая подводка) встроенного бачка STRIDE

33,0



| WC FULL FRAME STRIDE |

| WC FULL FRAME STRIDE |

| WC FULL FRAME STRIDE |

| WC FULL FRAME STRIDE |

**FIJACIÓN**

**FIXATION**

**FIXATION**

**КОМПЛЕКТ**

5544000

Tornillería fijación superior bastidor

Screws upper fixation frame

Visserie fixation supérieure bâti-support

Болты и гайки для верхнего крепления монтажной панели

33,6



| INTER-N FRAME |

| INTER-N FRAME |

| INTER-N FRAME |

| INTER-N FRAME |

5544200

Fijación lateral bastidor

Side fixation frame

Fixation latérale bâti-support

Боковое крепление для монтажной панели

21,1



| INTER-N FRAME |

| INTER-N FRAME |

| INTER-N FRAME |

| INTER-N FRAME |

5544900

Tornillería fijación inferior bastidor

Screws lower fixation frame

Visserie fixation inférieure bâti-support

Болты и гайки для нижнего крепления монтажной панели

5,7



| INTER-N FRAME |

| INTER-N FRAME |

| INTER-N FRAME |

| INTER-N FRAME |

5545800

Fijación lateral tanque

Cistern side fixation

Fixation latérale réservoir

Боковое крепление бачка

75,6

| INTER-N SYSTEM |  
| INTER-N TANK |

| INTER-N SYSTEM |  
| INTER-N TANK |

| INTER-N SYSTEM |  
| INTER-N TANK |

| INTER-N SYSTEM |  
| INTER-N TANK |

5546000

Kit fijación tanque

Cistern fix tions

Kit fixation réservoir

Комплект креплений для бачка

27,5

| INTER-N TANK |

| INTER-N TANK |

| INTER-N TANK |

| INTER-N TANK |

5550000

Set fijación estructura

Fixations for structure

Set de fixation structure

Комплект для крепления структуры

5,6



| PRO COMPACT |  
| BASIC COMPACT |

| PRO COMPACT |  
| BASIC COMPACT |

| PRO COMPACT |  
| BASIC COMPACT |

| PRO COMPACT |  
| BASIC COMPACT |

5551000

Grapas laterales bastidor

Side brackets support

Fixations métalliques latérales support

Боковые крепления для монтажной панели

56,2



| PRO COMPACT |

| PRO COMPACT |

| PRO COMPACT |

| PRO COMPACT |



Soportes y complementos para aparatos suspendidos / Adosados a pared





Support frames and complements for wall-hung / Back-to-wall pieces

Supports et compléments pour des pièces suspendues / Collées au mur

кронштейны и дополнительные детали для подвесных / крепящихся к стене моделей

€/u

gala

	FIJACIÓN	FIXATION	FIXATION	КОМПЛЕКТ	
	5551900  Grapas laterales fijación tanque   BASIC COMPACT	Side fixin brackets cistern   BASIC COMPACT	Fixations métalliques latérales réservoir   BASIC COMPACT	Боковые крепления для цистерны   BASIC COMPACT	5,6
	5552200  Varillas sujeción tanque   BASIC COMPACT	Fixing rods cistern   BASIC COMPACT	Tiges fixation réservoir   BASIC COMPACT	Шпильки крепления цистерны   BASIC COMPACT	8,3
	5552700  Separadores interior cisterna empotrada EON compac / STRIDE   WC FULL FRAME EON     BASIC WC HALF EON     WC TANK EON     WC FULL FRAME STRIDE	Internal dividers built-in cistern EON COMPAC / STRIDE   WC FULL FRAME EON     BASIC WC HALF EON     WC TANK EON     WC FULL FRAME STRIDE	Séparateurs internes réservoir encastré EON COMPAC / STRIDE   WC FULL FRAME EON     BASIC WC HALF EON     WC TANK EON     WC FULL FRAME STRIDE	Внутренние разделители встроенного бачка EON COMPAC / STRIDE   WC FULL FRAME EON     BASIC WC HALF EON     WC TANK EON     WC FULL FRAME STRIDE	2,4
	5552900  Fijación lateral bastidor EON compac   WC TANK EON	EON compac side fixation frame   WC TANK EON	Fixation latérale bâti-support EON compac   WC TANK EON	Боковое крепление для монтажной панели EON compac   WC TANK EON	9,5
	5553700  Fijación lateral bastidor EON compac   WC FULL FRAME EON	EON compac side fixation frame   WC FULL FRAME EON	Fixation latérale bâti-support EON compac   WC FULL FRAME EON	Боковое крепление для монтажной панели EON compac   WC FULL FRAME EON	4,7
	5554200  Set fijación estructura cisterna empotrada EON compac   WC FULL FRAME EON	Fixing set for structure EON compac built-in cistern   WC FULL FRAME EON	Kit fixation structure réservoir encastré EON compac   WC FULL FRAME EON	Набор крепления каркаса встроенного бачка EON compac   WC FULL FRAME EON	11,8
	5554400  Fijación pies regulables estructura cisterna empotrada EON compac   WC FULL FRAME EON     WC FULL FRAME GALA INNOVA	Fixation adjustable feet for structure EON compac built-in cistern   WC FULL FRAME EON     WC FULL FRAME GALA INNOVA	Fixation pieds réglables structure réservoir encastré EON compac   WC FULL FRAME EON     WC FULL FRAME GALA INNOVA	Крепление регулируемых опор каркаса встроенного бачка EON compac   WC FULL FRAME EON     WC FULL FRAME GALA INNOVA	78,0
	5554300  Fijación pies regulables estructura cisterna empotrada EON   WC FULL FRAME SFREESTANDING	Fixing studs structure EON compac built-in cistern   WC FULL FRAME SFREESTANDING	Taquets fixation structure réservoir encastré EON compac   WC FULL FRAME SFREESTANDING	Дюбели для крепления каркаса встроенного бачка EON compac   WC FULL FRAME SFREESTANDING	159,4
	5554500  Pies regulables estructura cisterna empotrada EON compac   WC FULL FRAME EON COMPAC	Adjustable feet for structure EON compac built-in cistern   WC FULL FRAME EON COMPAC	Pieds réglables structure réservoir encastré EON compac   WC FULL FRAME EON COMPAC	Регулируемые опоры каркаса встроенного бачка EON compac   WC FULL FRAME EON COMPAC	65,0

Accesorios porcelana  
/ Asientos y tapasAccessories for  
porcelain  
/ Seats and coversAccessoires porcelaine  
/ Abattants et  
couvertclesкерамических  
аксессуаров  
/ сиденья и крышки

€/u

5554600 Tornillería fijación  
bastidor cisterna EON  
compac

| BASIC WC HALF EON |

Fixing screws for  
frame EON compac  
cistern

| BASIC WC HALF EON |

Vis de fixation cadre  
réservoir EON  
compac

| BASIC WC HALF EON |

Болты и гайки  
для крепления  
монтажной панели  
бачка EON compac

| BASIC WC HALF EON |

17,7

5555400 Placas de fijación y  
tornillería para cisterna  
empotrada

| EON BASIC TANK |

Fixing plates and  
screws for built-in  
cistern

| EON BASIC TANK |

Plaques de fixation  
et vis pour réservoir  
encastré

| EON BASIC TANK |

Пластины  
крепления, болты  
и гайки для  
встроенного бачка  
| EON BASIC TANK |

11,8

5556100 Fijaciones lateral  
cisterna empotrada  
bastidor STRIDE

| WC FULL FRAME STRIDE |

Side fixations support  
for built-in cistern  
STRIDE

| WC FULL FRAME STRIDE |

Fixations latérales  
réservoir encastré  
support STRIDE

| WC FULL FRAME STRIDE |

Боковые крепления  
встроенного бачка  
система инсталляции  
STRIDE

| WC FULL FRAME STRIDE |

4,1

5556400 Set fijación estructura  
cisterna empotrada

| WC FULL FRAME STRIDE |

Fixing kit structure built-  
in cistern STRIDE

| WC FULL FRAME STRIDE |

Set fixation structure  
réservoir encastré STRIDE

| WC FULL FRAME STRIDE |

Комплект крепления  
структуры встроенного  
бачка STRIDE

| WC FULL FRAME STRIDE |

27,3

5556500 KIT fijación pies  
regulables cisterna  
empotrada STRIDE

| WC FULL FRAME STRIDE |

Fixing kit adjustable feet  
built-in cistern STRIDE

| WC FULL FRAME STRIDE |

Kit fixation pieds  
réglables réservoir  
encastré STRIDE

| WC FULL FRAME STRIDE |

Набор крепления  
регулируемых опор  
встроенного бачка  
STRIDE

| WC FULL FRAME STRIDE |

57,7

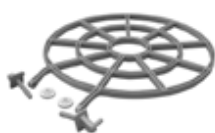
REJILLA  
VERTEDEROPLASTIC GRID FOR  
SLOP HOPPERGRILLE EN PLASTIQUE  
DÉVERSOIRПЛАСТИКОВАЯ РЕШЕТКА  
ДЛЯ ВОДОСЛИВА1012100 Rejilla de plástico  
vertedero

| ZINC |

Plastic grid for slop  
hopper

| ZINC |

Grille en plastique  
déversoir

| ZINC |

Пластиковая решетка  
для водослива

| ZINC |

20,5

## EMBELLECEDORES

## TRIMMINGS

## ENJOLIVEURS

ДЕКОРАТИВНЫЕ  
ЭЛЕМЕНТЫ5048400 Tapón embellecedor  
lateral tanque| ELIA | NILA |  
| STREET | JAZZ |  
| STREET SQUARE | MID |  
| LIZZ |Trimming for side  
holes wc| ELIA | NILA |  
| STREET | JAZZ |  
| STREET SQUARE | MID |  
| LIZZ |Enjoliveur trous latéraux  
cuvette wc| ELIA | NILA |  
| STREET | JAZZ |  
| STREET SQUARE | MID |  
| LIZZ |Декоративная  
накладка на боковые  
отверстия унитаза| ELIA | NILA |  
| STREET | JAZZ |  
| STREET SQUARE | MID |  
| LIZZ |

2,7

5351100 Embellecedor lavabo  
(rebosadero)| EMMA SQUARE |  
| FLEX |Trimming wash-basins  
(overflow)| EMMA SQUARE |  
| FLEX |Enjoliveur lavabos (trop-  
plein)| EMMA SQUARE |  
| FLEX |Декоративный элемент  
для раковины (для  
переливного отверстия)| EMMA SQUARE |  
| FLEX |

3,9

5131600 Embellecedor  
orificios lateral  
inodoro

| GLAM | NEXO | CORAL |

Trimming for  
side holes  
wc

| GLAM | NEXO | CORAL |

Enjoliveur  
trous latéraux  
cuvette wc

| GLAM | NEXO | CORAL |

Декоративная накладка  
на боковые отверстия  
унитаза

| GLAM | NEXO | CORAL |

0,5









Asientos y tapas

Seats and covers

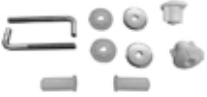
Abattants et couvercles

сиденья и крышки

€/u

		<b>SUJECIONES INODORO</b>	<b>FIXATIONS WC</b>	<b>FIXATIONS CUVETTE</b>	<b>КРЕПЛЕНИЯ ДЛЯ УНИТАЗА</b>	
	5384500	Sujeción asiento fijo urea   STREET	Fixations fixed urea seat   STREET	Fixation abattant fixe urée   STREET	Крепление для сиденья- крышки urea   STREET	6,4
	5384600	Conjunto bisagra completa asiento pp   STREET POLIPROPILENO	Set complete hinges pp seat   STREET POLYPROPYLENE	Ensemble charnière complète abattant pp   STREET POLYPROPYLÈNE	Полный набор петель для сиденья из полипропилена   STREET ПОЛИПРОПИЛЕН	3,7
	5420000	Conjunto bisagras asiento fijo urea   STREET	Set complete hinges fixed urea seat   STREET	Ensemble charnières abattant fixe urée   STREET	Набор петель для сиденья- крышки urea   STREET	8,2
	5420100	Conjunto bisagras asiento fijo pp   STREET POLIPROPILENO	Set complete hinges pp seat   STREET POLYPROPYLENE	Ensemble charnière complète abattant pp   STREET POLYPROPYLÈNE	Полный набор петель для сиденья из полипропилена   STREET ПОЛИПРОПИЛЕН	5,2
	5383800	Conjunto bisagra completa asiento amortiguado   STREET	Set complete hinges soft-closing seat   STREET	Ensemble charnière complète abattant à descente progressive   STREET	Полный комплект петель для установки сиденья с механизмом плавного опускания   STREET	39,0
	5383900	Juego fijación asiento amortiguado   STREET	Set of screws for soft-closing seat   STREET	Jeu de fixation abattant à descente progressive   STREET	Установочный комплект для сиденья с механизмом плавного опускания   STREET	4,9
	5384700	Juego de fijación asiento fijo y amortiguado   JAZZ	Fixations fixed and soft-closing seat   JAZZ	Fixation abattant fixe et à descente progressive   JAZZ	Установочный комплект для сиденья- крышки и сиденья с механизмом плавного опускания   JAZZ	6,3
	5383500	Conjunto bisagra completa asiento fijo (bisagra y juego de fijación)   STREET SQUARE     STREET SQUARE SLIM     ARIS	Set complete hinges fixed seat (hinge and fixing kit)   STREET SQUARE     STREET SQUARE SLIM     ARIS	Ensemble charnière complète abattant fixe (charnière et jeu de fixation)   STREET SQUARE     STREET SQUARE SLIM     ARIS	Полный набор петель для сиденья-крышек (петли и установочный комплект)   STREET SQUARE     STREET SQUARE SLIM     ARIS	21,3







Asientos y tapas

Seats and covers

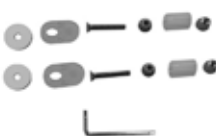
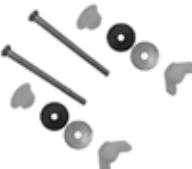
Abattants et couvercles

сиденья и крышки

€ / u

	SUJECIONES INODORO	FIXATIONS WC	FIXATIONS CUVETTE	КРЕПЛЕНИЯ ДЛЯ УНИТАЗА	
	5383600 Conjunto bisagras completa asiento amortiguado "ANTERIOR A 2024"    STREET SQUARE     STREET SQUARE SLIM	Set complete hinges soft-closing seat "BEFORE 2024"    STREET SQUARE     STREET SQUARE SLIM	Ensemble charnière complète abattant à descente progressive "AVANT 2024"    STREET SQUARE     STREET SQUARE SLIM	Полный комплект петель для установки сиденья с механизмом плавного опускания ДО 2024    STREET SQUARE     STREET SQUARE SLIM	50,2
	5383700 Juego fijación asiento fijo y amortiguado    STREET SQUARE     ARIS	Fixations fixed and soft-closing seat    STREET SQUARE     ARIS	Fixations abattant fixe et à descente progressive    STREET SQUARE     ARIS	Установочный комплект для сиденья-крышки и сиденья с механизмом плавного опускания    STREET SQUARE     ARIS	8,5
	5383400 Juego fijación asiento fijo y amortiguado (Sólo para 05120)    STREET SQUARE 05120	Fixations fixed and soft-closing seat (Only for 05120)    STREET SQUARE 05120	Fixations abattant fixe et à descente progressive (Uniquement pour 05120)    STREET SQUARE 05120	Установочный комплект для сиденья-крышки и сиденья с механизмом плавного опускания (Только для 05120)    STREET SQUARE 05120	7,9
	5420500 Conjunto bisagras completa asiento fijo    JAZZ	Set complete hinges fixed seat    JAZZ	Ensemble charnière complète abattant fixe    JAZZ	Полный набор петель для сиденья-крышки    JAZZ	23,3
	5420300 Conjunto bisagras completa asiento amortiguado (bisagras similares medidas)    JAZZ ANTERIOR 2012 Y POSTERIOR 2014	Set complete hinges fixed seat (hinges with similar dimensions)    JAZZ BEFORE 2012 AND AFTER 2014	Ensemble charnière complète abattant à descente progressive (charnières avec des dimensions similaires)    JAZZ AVANT 2012 ET APRÈS 2014	Полный комплект петель для установки сиденья с механизмом плавного опускания (петли аналогичных размеров)    JAZZ ДО 2012 ГИ ПОСЛЕ 2014 Г	47,2
	5384000 Conjunto bisagra completa asiento    ELIA ANTERIOR 2007     ELIA POLIPROPILENO Y ABS     NILA POLIPROPILENO     DIANA     LIZZ PP FIJO	Set complete hinges seat    ELIA BEFORE 2007     ELIA POLYPROPYLENE AND ABS     NILA POLYPROPYLENE     DIA NA     LIZZ PP FIXED SEAT	Ensemble charnière complète abattant    ELIA AVANT 2007     ELIA POLYPROPYLÈNE ET ABS     NILA POLYPROPYLÈNE     DIA NA     LIZZ PP FIXE	Полный набор петель для сиденья    ELIA ДО 2007 Г     ELIA ПОЛИПРОПИЛЕНИ ABS     NILA ПОЛИПРОПИЛЕН     DIANA     ФИКСИРОВАННОЕ СИДЕНЬЕ LIZZ ИЗ ПОЛИПРОПИЛЕНА	5,9
	5384100 Conjunto bisagra completa asiento fijo    ELIA UREA	Set complete hinges fixed seat    ELIA UREA	Ensemble charnière complète abattant fixe    ELIA URÉE	Полный набор петель для сиденья-крышки    ELIA UREA	6,2
	5384200 Conjunto bisagra completa asiento amortiguado "ANTERIOR A 2024"    ELIA UREA	Set complete hinges soft-closing seat "BEFORE 2024"    ELIA UREA	Ensemble charnière complète abattant à descente progressive "AVANT 2024"    ELIA URÉE	Полный комплект петель для установки сиденья с механизмом плавного опускания ДО 2024    ELIA UREA	45,3







## Asientos y tapas

## Seats and covers

## Abattants et couvercles

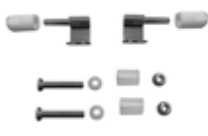
## сиденья и крышки

€/u

	SUJECIONES INODORO	FIXATIONS WC	FIXATIONS CUVETTE	КРЕПЛЕНИЯ ДЛЯ УНИТАЗА	
	5380000 Fijación asiento   MARINA POSTERIOR 2007     METROPOL   SMART     LOA POSTERIOR 2007     EMMA   EMMA SLIM     EMMA SQUARE     EMMA SQUARE SLIM     NEXO	Fixations seat   MARINA AFTER 2007     METROPOL   SMART     LOA AFTER 2007     EMMA   EMMA SLIM     EMMA SQUARE     EMMA SQUARE SLIM     NEXO	Fixations abattant   MARINA APRÈS 2007     METROPOL   SMART     LOA APRÈS 2007     EMMA   EMMA SLIM     EMMA SQUARE     EMMA SQUARE SLIM     NEXO	Крепление сиденья   MARINA ПОСЛЕ 2007 Г     METROPOL   SMART     LOA ПОСЛЕ 2007 Г     EMMA   EMMA SLIM     EMMA SQUARE     EMMA SQUARE SLIM     NEXO	6,2
	5381300 Conjunto bisagra completa asiento fijo   MARINA   METROPOL     SMART     LOA POSTERIOR 2007     EMMA   EMMA SLIM     EMMA SQUARE     EMMA SQUARE SLIM     NEXO	Set complete hinges fixed seat   MARINA   METROPOL     SMART     LOA AFTER 2007     EMMA   EMMA SLIM     EMMA SQUARE     EMMA SQUARE SLIM     NEXO	Ensemble charnière complète abattant fixe   MARINA   METROPOL     SMART     LOA APRÈS 2007     EMMA   EMMA SLIM     EMMA SQUARE     EMMA SQUARE SLIM     NEXO	Полный набор петель для сиденья-крышки   MARINA   METROPOL     SMART     LOA ПОСЛЕ 2007 Г     EMMA   EMMA SLIM     EMMA SQUARE     EMMA SQUARE SLIM     NEXO	15,3
	5381100 Conjunto bisagra completa asiento extraíble "ANTERIOR A 2024"   MARINA   METROPOL     SMART     LOA POSTERIOR 2007     EMMA   EMMA SQUARE	Set complete hinges for pull-out seat "BEFORE 2024"   MARINA   METROPOL     SMART     LOA AFTER 2007     EMMA   EMMA SQUARE	Ensemble charnière complète abattant extractible "AVANT 2024"   MARINA   METROPOL     SMART     LOA APRÈS 2007     EMMA   EMMA SQUARE	Полный комплект петель для установки съемного сиденья ДО 2024   MARINA   METROPOL     SMART     LOA ПОСЛЕ 2007 Г     EMMA   EMMA SQUARE	34,2
	5381200 Conjunto bisagra completa asiento caída amortiguada   MARINA   METROPOL     SMART     LOA POSTERIOR 2007     EMMA   EMMA SLIM     EMMA SQUARE     EMMA SQUARE SLIM     NEXO	Set complété hinges soft-closing sea   MARINA   METROPOL     SMART     LOA POSTERIOR 2007     EMMA   EMMA SLIM     EMMA SQUARE     EMMA SQUARE SLIM     NEXO	Ensemble charnière complète abattant à descente progressive   MARINA   METROPOL     SMART     LOA POSTERIOR 2007     EMMA   EMMA SLIM     EMMA SQUARE     EMMA SQUARE SLIM     NEXO	Полный комплект петель для установки сиденья с механизмом плавного опускания   MARINA   METROPOL     SMART     LOA POSTERIOR 2007     EMMA   EMMA SLIM     EMMA SQUARE     EMMA SQUARE SLIM     NEXO	62,7
	5380100 Juego fijación bisagra extraíble y amortiguada   MARINA   METROPOL     SMART     LOA POSTERIOR 2007     EMMA   EMMA SQUARE     STREET SQUARE AMORTIGUADO   ARIS	Set of screws for pull-out/soft-closing seat   MARINA   METROPOL     SMART   LOA AFTER 2007     EMMA   EMMA SQUARE     STREET SQUARE SOFT-CLOSING   ARIS	Jeu de fixation abattant extractible/ à descente progressive   MARINA   METROPOL     SMART   LOA APRÈS 2007     EMMA   EMMA SQUARE     STREET SQUARE À DESCENTE PROGRESSIVE   ARIS	Набор крепления петель для установки съемного сиденья с механизмом амортизации   MARINA   METROPOL     SMART   LOA ПОСЛЕ 2007 Г     EMMA   EMMA SQUARE     STREET SQUARE С МЕХАНИЗМОМ ПЛАВНОГО ОПУСКАНИЯ   ARIS	6,6









## Asientos y tapas

## Seats and covers

## Abattants et couvercles

## сиденья и крышки

€ / u

		SUJECIONES INODORO	FIXATIONS WC	FIXATIONS CUVETTE	КРЕПЛЕНИЯ ДЛЯ УНИТАЗА	
	5537601	Conjunto bisagra completa asiento amortiguado    NOBLE   En venta hasta fin de existencias	Set complete hinges fixed seat    NOBLE   On sale while stocks last	Ensemble charnière complète abattant à descente progressive    NOBLE   En vente jusqu'à épuisement de stock	Полный комплект петель для установки сиденья с механизмом плавного опускания    NOBLE   В продаже до полного сбыта имеющегося товара	100,0
	5534400	Conjunto bisagra completa asiento    ARQ.	Set complete hinges seat    ARQ.	Ensemble charnière complète abattant    ARQ.	Полный набор петель для сиденья    ARQ.	15,2
	5537000	Conjunto bisagra completa asiento fijo    UNIVERSAL	Set complete hinges fixed seat    UNIVERSAL	Ensemble charnière complète abattant fixe    UNIVERSAL	Полный набор петель для сиденья-крышки    UNIVERSAL	26,6
	5537100	Conjunto bisagra completa asiento amortiguado    UNIVERSAL	Set complete hinges fixed seat    UNIVERSAL	Ensemble charnière complète abattant à descente progressive    UNIVERSAL	Полный комплект петель для установки сиденья с механизмом плавного опускания    UNIVERSAL	78,9
	5537200	Conjunto bisagra completa asiento extraíble    UNIVERSAL	Set complete hinges for pull-out seat    UNIVERSAL	Ensemble charnière complète abattant extractible    UNIVERSAL	Полный комплект петель для установки съемного сиденья    UNIVERSAL	17,6
	5536800	Juego de elementos bisagra asiento    UNIVERSAL	Hinge set for seat    UNIVERSAL	Jeu d'éléments de charnières abattant    UNIVERSAL	Набор петель для крепления сиденья    UNIVERSAL	28,3
	5389000	Conjunto bisagra completa asiento blanco    AUREA	Set complete hinges seat white    AUREA	Ensemble charnière complète abattant blanc    AUREA	Полный набор петель для сиденья белого цвета    AUREA	13,0
	5168200	Conjunto bisagra completa asiento    BABY WC	Set complete hinges seat    BABY WC	Ensemble charnière complète abattant    BABY WC	Полный набор петель для сиденья    BABY WC	20,0









## Asientos y tapas

## Seats and covers

## Abattants et couvercles

## сиденья и крышки

€/u

		SUJECIONES INODORO	FIXATIONS WC	FIXATIONS CUVETTE	КРЕПЛЕНИЯ ДЛЯ УНИТАЗА	
	5382800	Conjunto bisagras asiento fijo (bisagra y juego de fijación)   EOS   KLEA	Set complete hinges fixed seat (hinge and fixing kit)   EOS   KLEA	Ensemble charnière abattant fixe (charnière et jeu de fixation)   EOS   KLEA	Набор петель для сиденья-крышки (петли и установочный комплект)   EOS   KLEA	35,7
	5382700	Conjunto bisagras asiento amortiguado (bisagra y juego de fijación) "ANTERIOR A 2024"   EOS   KLEA	Set complete hinges soft-closing seat (hinge and fixing kit) "BEFORE 2024"   EOS   KLEA	Ensemble charnière abattant à descente progressive (charnière et jeu de fixation) "AVANT 2024"   EOS   KLEA	Набор петель для сиденья с механизмом плавного опускания (петли и установочный комплект) ДО 2024   EOS   KLEA	71,0
	5383000	Juego fijación asiento fijo y amortiguado   EOS   KLEA   MID	Set of screws fixed and soft-closing seat   EOS   KLEA   MID	Jeu fixation abattant fixe et à descente progressive   EOS   KLEA   MID	Набор для крепления петель для сиденья-крышки и сиденья с механизмом плавного опускания   EOS   KLEA   MID	6,8
	5382600	Conjunto bisagra completa asiento fijo (bisagra y juego de fijación)   MID	Set complete hinges fixed seat (hinge and fixing kit)   MID	Ensemble charnière complète abattant fixe (charnière et jeu de fixation)   MID	Полный набор петель для сиденья-крышек (петли и установочный комплект)   MID	20,1
	5382500	Conjunto bisagra completa asiento amortiguado (bisagra y juego de fijación)   MID	Set complete hinges soft-closing seat (hinge and fixing kit)   MID	Ensemble charnière complète abattant à descente progressive (charnière et jeu de fixation)   MID	Полный комплект петель для установки сиденья с механизмом плавного опускания (петли и установочный комплект)   MID	60,0
	5382900	Conjunto bisagra completa asiento amortiguado "ANTERIOR A 2024"   ARIS	Set complete hinges soft-closing seat "BEFORE 2024"   ARIS	Ensemble charnière complète abattant à descente progressive "AVANT 2024"   ARIS	Полный комплект петель для установки сиденья с механизмом плавного опускания ДО 2024   ARIS	41,7
	5396000	Juego fijación asiento madera lacada   BACARA POSTERIOR 2016	Set of screws lacquered wood seat   BACARA AFTER 2016	Jeu de fixation abattant bois laqué   BACARA APRÈS 2016	Установочный комплект сиденья, лакированное дерево   BACARA ПОСЛЕ 2016 Г	13,6
	5422000	Conjunto bisagras completas asiento fijo   STYLO   RECORD	Set complete hinges fixed seat   STYLO   RECORD	Ensemble charnière complète abattant fixe   STYLO   RECORD	Полный набор петель для сиденья-крышек   STYLO   RECORD	16,4









Asientos y tapas

Seats and covers

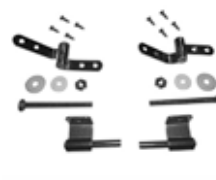
Abattants et couvercles

сиденья и крышки

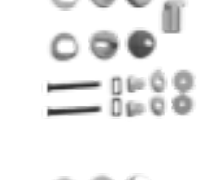
€/u

	SUJECIONES INODORO	FIXATIONS WC	FIXATIONS CUVETTE	КРЕПЛЕНИЯ ДЛЯ УНИТАЗА	
	5422100 Conjunto bisagras completas asiento amortiguado    STYLO   RECORD	Set complete hinges soft-closing seat    STYLO   RECORD	Ensemble charnière complète abattant à descente progressive    STYLO   RECORD	Полный комплект петель для установки сиденья с механизмом плавного опускания    STYLO   RECORD	68,5
	5422200 Conjunto bisagras completas asiento fijo    DUNA	Set complete hinges fixed seat    DUNA	Ensemble charnière complète abattant fixe    DUNA	Полный набор петель для сиденья-крышк    DUNA	22,1
	5532200 Conjunto bisagras asiento fijo    NOSTALGIA 2018	Set hinges fixed seat    NOSTALGIA 2018	Ensemble charnière abattant fixe    NOSTALGIA 2018	Полный набор петель для сиденья-крышк    NOSTALGIA 2018	16,0
	5400500 Conjunto amortiguadores + soportes    GALA INNOVA	Set shock-absorbers + supports    GALA INNOVA	Ensemble amortisseurs + supports    GALA INNOVA	Набор амортизаторы + крепежи    GALA INNOVA	55,2
	5379900 Juego fijación    MARINA ANTERIOR 2007	Set of screws    MARINA BEFORE 2007	Jeu fixation    MARINA AVANT 2007	Установочный комплект    MARINA ДО 2007 Г	6,4
	5381700 Conjunto bisagras completas asiento amortiguado    CORAL	Set complete hinges soft-closing seat    CORAL	Ensemble charnière complète abattant à descente progressive    CORAL	Полный комплект петель для установки сиденья с механизмом плавного опускания    CORAL	61,3
	5381800 Conjuto completo bisagras fijas asiento Coral    CORAL	Complete set of fixed hinges for Coral seat    CORAL	Ensemble complet de charnières fixes abattant Coral    CORAL	Полный комплект фиксированных петель для сиденья coral    CORAL	23,9
	5380900 Fijaciones asiento Lizz Slim Urea (Fijo y amortiguado)    LIZZ UREA	Fixing kit Lizz Slim Urea seat (Fixed and soft-closing)    LIZZ UREA	Fixations abattant Lizz Slim Urée (Fixe et à descente progressive)    LIZZ UREA	Крепления для сиденья Lizz Slim Urea (Фиксированное и с плавным опусканием)    LIZZ UREA	28,7
	5380700 Fijaciones asiento Lizz PP (amortiguado)    LIZZ PP (SOLO AMORTIGUADO)	Fixing kit Lizz pp seat (soft-closing)    LIZZ PP (ONLY SOFT-CLOSING)	Fixations abattant Lizz pp (à descente progressive)    LIZZ PP (À DESCENTE PROGRESSIVE)	Крепления для сиденья Lizz из полипропилена (с механизмом плавного опускания)    / LIZZ PP (ТОЛЬКО С МЕХАНИЗМОМ ПЛАВНОГО ОПУСКАНИЯ)	8,5









## Asientos y tapas

## Seats and covers

## Abattants et couvercles

## сиденья и крышки

€/u

		SUJECIONES BIDÉ	FIXATIONS BIDET	FIXATIONS BIDET	КРЕПЛЕНИЯ ДЛЯ БИДЕ	
	5532901	Juego de fijación tapa bidé blanco "ANTERIOR A 2024"    ELIA POSTERIOR 2007     NILA POSTERIOR 2007	Fixing kit for white bidet cover "BEFORE 2024"    ELIA AFTER 2007     NILA AFTER 2007	Jeu de fixation couvercle bidet blanc "AVANT 2024"    ELIA APRÈS 2007     NILA APRÈS 2007	Установочный комплект для крепления крышки биде белого цвета ДО 2024    ELIA ПОСЛЕ 2007     NILA ПОСЛЕ 2007	5,7
	5529501	Juego de fijación tapa bidé    SMART	Fixing kit for white bidet cover    SMART	Jeu de fixation couvercle bidet    SMART	Установочный комплект для крепления крышки биде    SMART	23,5
	5529600	Juego de fijación tapa bidé    EMMA SQUARE     EMMA	Fixing kit for white bidet cover    EMMA SQUARE     EMMA	Jeu de fixation couvercle bidet    EMMA SQUARE     EMMA	Установочный комплект для крепления крышки биде    EMMA SQUARE     EMMA	22,0
	5383100	Juego de fijación tapa bidé    EOS   KLEA   MID	Fixing kit for white bidet cover    EOS   KLEA   MID	Jeu de fixation couvercle bidet    EOS   KLEA   MID	Установочный комплект для крепления крышки биде    EOS   KLEA   MID	6,8
	5383200	Conjunto bisagra completo tapa bidé fija (bisagra y juego de fijación)    EOS	Complete hinge set for fixed bidet cover (hinge and fixing kit)    EOS	Ensemble charnière complète abattant fixe (charnière et jeu de fixation)    EOS	Полный набор петель для сиденья-крышек (петли и установочный комплект)    EOS	21,4
	5383300	Conjunto bisagra completa tapa bidé amortiguada (bisagra y juego de fijación)    EOS	Complete hinge set for soft-closing bidet cover (hinge and fixing kit)    EOS	Ensemble charnière complète couvercle bidet à descente progressive (charnière et jeu de fixation)    EOS	Полный комплект петель для установки крышки биде с механизмом плавного опускания (петли и установочный комплект)    EOS	40,6
	5421300	Conjunto bisagra completo tapa bidé fijo (bisagra y juego de fijación)    KLEA   MID	Complete hinge set for fixed bidet cover (hinge and fixing kit)    KLEA   MID	Ensemble charnière complète abattant fixe (charnière et jeu de fixation)    KLEA   MID	Полный набор петель для сиденья-крышек (петли и установочный комплект)    KLEA   MID	35,4
	5421400	Conjunto bisagra completa tapa bidé amortiguada (bisagra y juego de fijación)    KLEA	Complete hinge set for soft-closing bidet cover (hinge and fixing kit)    KLEA	Ensemble charnière complète couvercle bidet à descente progressive (charnière et jeu de fixation)    KLEA	Полный комплект петель для установки крышки биде с механизмом плавного опускания (петли и установочный комплект)    KLEA	48,1

Asientos y tapas

Seats and covers

Abattants et couvercles

сиденья и крышки

€/u

	TOPES ASIENTO	SEAT BUMPERS	TAMPONS ABATTANT	ОГРАНИЧИТЕЛИ ДЛЯ СИДЕНЬЯ	
	5427100 Topes asiento fijo urea   STREET UREA	Fixed urea seat bumpers   STREET UREA	Tampons pour abattant fixe urée   STREET URÉE	Ограничитель для сиденья-крышки   STREET UREA	6,3
	5427200 Topes asiento fijo polipropileno   STREET POLIPROPILENO	Fixed urea seat bumpers   STREET POLYPROPYLENE	Tampons pour abattant fixe urée   STREET POLYPROPYLENE	Ограничитель для сиденья-крышки   STREET ПОЛИПРОПИЛЕН	5,3
	5427300 Topes asiento   JAZZ	Seat bumpers   JAZZ	Tampons abattant   JAZZ	Ограничители для сиденья   JAZZ	6,1
	5533100 Topes asiento   ELIA ANTIGUO POLIPROPILENO     NILA     ST.SQUARE SLIM   EMMA SQUARE SLIM   (Bolsa de 6 unidades) Apoyo cónico	Seat bumpers   ELIA ANTIQUE POLYPROPYLENE     NILA     ST.SQUARE SLIM   EMMA SQUARE SLIM   (6 units bag) Conical support	Tampons abattant   ELIA VIEUX POLYPROPYLENE     NILA     ST.SQUARE SLIM   EMMA SQUARE SLIM   (Sac 6 unités) Support conique	Ограничители для сиденья   ELIA СТАРЫЙ ПОЛИПРОПИЛЕН     NILA     ST.SQUARE SLIM   EMMA SQUARE SLIM   (упаковка 6 штук) конические	6,2
	5533200 Topes asiento   ELIA UREA     MARINA ANTERIOR 2007     KLEA INODORO Y BIDÉ     EMMA SQUARE INODORO Y BIDÉ POSTERIOR 2013   ARIS   (Bolsa de 6 unidades) Apoyo plano	Seat bumpers   ELIA UREA     MARINA BEFORE 2007     KLEA WC AND BIDET     EMMA SQUARE WC AND BIDET AFTER 2013   ARIS   (6 units bag) Flat support	Tampons abattant   ELIA URÉE     MARINA AVANT 2007     KLEA CUVETTE ET BIDET     EMMA SQUARE CUVETTE ET BIDET APRÈS 2013   ARIS   (Sac 6 unités) Support plat	Ограничители для сиденья   ELIA UREA     MARINA ДО 2007 Г     KLEA УНИТАЗА И БИДЕ     EMMA SQUARE УНИТАЗА И БИДЕ ПОСЛЕ 2013 Г.   ARIS   (упаковка 6 штук) Плоские	6,0
	5426900 Topes asiento   MARINA ANTERIOR 2010     METROPOL POSTERIOR 2007     SMART BIDÉ POSTERIOR 2013     LOA POSTERIOR 2007     EOS INODORO Y BIDÉ     STREET SQUARE     EMMA SQUARE INODORO Y BIDÉ ANTERIOR 2013     EMMA SQUARE BIDÉ   (Bolsa de 6 unidades)	Seat bumpers   MARINA BEFORE 2010     METROPOL AFTER 2007     SMART BIDÉ AFTER 2013     LOA AFTER 2007     EOS INODORO Y BIDÉ     STREET SQUARE     EMMA SQUARE INODORO Y BIDÉ BEFORE 2013     EMMA SQUARE BIDÉ   (6 units bag)	Tampons abattant   MARINA AVANT 2010     METROPOL APRÈS 2007     SMART BIDÉ APRÈS 2013     LOA APRÈS 2007     EOS INODORO Y BIDÉ     STREET SQUARE     EMMA SQUARE INODORO Y BIDÉ AVANT 2013     EMMA SQUARE BIDÉ   (Sac 6 unités)	Ограничители для сиденья   MARINA ПРЕДЫДУЩИЙ 2010     METROPOL ПОСЛЕ 2007 ГОДА     SMART BIDÉ ПОСЛЕ 2013     LOA ПОСЛЕ 2007 ГОДА     EOS INODORO Y BIDÉ     STREET SQUARE     EMMA SQUARE INODORO Y BIDÉ ПРЕДЫДУЩИЙ 2013     EMMA SQUARE BIDÉ   (Упаковка 6 штук)	6,0
	5427500 Topes asiento   MARN POSTERIOR 2010   (Bolsa de 6 unidades)   EMMA INODORO   (Bolsa de 6 unidades)	Seat bumpers   MARN AFTER 2010   (6 units bag)   EMMA WC   (6 units bag)	Tampons abattant   MARN APRÈS 2010   (Sac 6 unités)   EMMA WC   (Sac 6 unités)	Ограничители для сиденья   MARN ТПОСЛЕ 2010 ГОДА   (Упаковка 6 штук)   EMMA УНИТАЗА   (Упаковка 6 штук)	6,1









## Asientos y tapas

## Seats and covers

## Abattants et couvercles

## сиденья и крышки

€/u

		TOPES ASIENTO	SEAT BUMPERS	TAMPONS ABATTANT	ОГРАНИЧИТЕЛИ ДЛЯ СИДЕНЬЯ	
	5429200	Conjunto topes asiento   SMART INODORO   Conjunto de 2 kit de topes fijo, extraíble y amortiguado	Seat bumpers set   SMART WC   Set 12 kits bumper for fixed, pull-out and soft-closing seats	Ensemble tampons abattant   SMART CUVETTE   Ensemble de 2 kitampons abattants fixe, extractible et à descente progressive	Набор ограничителей для сиденья   SMART УНИТА   комплект из 2-х наборов ограничителей для сиденья-крышки, съемного сиденья и сиденья с механизмом плавного опускания	12,5
	5537800	Topes asiento   NOBLE ANTERIOR 2014   (Bolsa de 6 unidades) En venta hasta fin de existencias	Seat bumpers   NOBLE BEFORE 2014   (6 units bag) On sale while stocks last	Tampons abattant   NOBLE AVANT 2014   (Sac 6 unités) En vente jusqu'à épuisement de stock	Ограничители для сиденья   NOBLE ПРЕДЫДУЩИЙ 2014   (Упаковка 6 штук) В продаже до полного сбыта имеющегося товара	7,0
	5536901	Topes asiento   ARQ.   UNIVERSAL   (Bolsa de 6 unidades)	Seat bumpers   ARQ.   UNIVERSAL   (6 units bag)	Tampons abattant   ARQ.   UNIVERSAL   (Sac 6 unités)	Ограничители для сиденья   ARQ.   UNIVERSAL   (Упаковка 6 штук)	6,3
	5429000	Topes asiento   DIANA   (Unidad)	Seat bumpers   DIANA   (Unit)	Tampons abattant   DIANA   (Unité)	Ограничители для сиденья   DIANA   (Штука)	2,1
	5168300	Topes asiento   BABY WC   (Unidad)	Seat bumpers   BABY WC   (Unit)	Tampons abattant   BABY WC   (Unité)	Ограничители для сиденья   BABY WC   (Штука)	1,1
	5533300	Topes asiento ELIA - NILA PP - LIZZ PP AMORTIGUADO-12C219-02GAL   ELIA POLIPROPILENO     NILA POLIPROPILENO     LIZZ PP AMORTIGUADO	Seat bumpers ELIA - NILA PP - LIZZ PP SOFT-CLOSING-12C219-02GAL   ELIA POLYPROPYLENE     NILA POLYPROPYLENE     LIZZ PP SOFT-CLOSING	Tampons abattant ELIA - NILA PP - LIZZ PP DESCENTE PROGRESSIVE-12C219-02GAL   ELIA POLYPROPYLENE     NILA POLYPROPYLENE     LIZZ PP DESCENTE PROGRESSIVE	Ограничители для сиденья ELIA - NILA PP - LIZZ PP АМЯГКИЙ 12C219-02GAL   ELIA ПОЛИПРОПИЛЕН     NILA ПОЛИПРОПИЛЕН     LIZZ PP МЯГКИЙ	2,6
	5534700	Topes asiento blanco   NOBLE POSTERIOR 2014   (Bolsa de 6 unidades)	Seat bumpers white   NOBLE AFTER 2014   (6 units bag)	Tampons abattant blanc   NOBLE APRÈS 2014   (Sac 6 unités)	Ограничители для сиденья белого цвета   NOBLE ПОСЛЕ 2014   (Упаковка 6 штук)	3,3
	5534800	Topes asiento nogal   NOBLE POSTERIOR 2014   (Bolsa de 6 unidades)	Seat bumpers oak   NOBLE AFTER 2014   (6 units bag)	Tampons abattant chêne   NOBLE APRÈS 2014   (Sac 6 unités)	Ограничители для сиденья цвет орех   NOBLE ПОСЛЕ 2014   (Упаковка 6 штук)	3,3
	5538000	Topes asiento   MID INODORO Y BIDÉ   (Bolsa de 6 unidades)   EMMA BIDÉ   (Bolsa de 6 unidades)	Seat bumpers   MID WC AND BIDET   (6 units bag)   EMMA BIDET   (6 units bag)	Tampons abattant   MID CUVETTE ET BIDET   (Sac 6 unités)   EMMA BIDET   (Sac 6 unités)	Ограничители для сиденья   MID УНИТА И БИДЕ   (Упаковка 6 штук)   EMMA БИДЕ   (УПАКОВКА 6 ШТУК)	5,9

Asientos y tapas

Seats and covers

Abattants et couvercles

сиденья и крышки

€/u

TOPES ASIENTO

SEAT BUMPERS

TAMPONS ABATTANT

ОГРАНИЧИТЕЛИ ДЛЯ СИДЕНЬЯ



5533400 Topes asiento  
| EMMA SLIM |  
(Bolsa de 6 unidades)

Seat bumpers  
| EMMA SLIM |  
(6 units bag)

Tampons abattant  
| EMMA SLIM |  
(Sac 6 unités)

Ограничители для сиденья  
| EMMA SLIM |  
(УПАКОВКА 6 ШТУК)

5,2



5402500 Kit topes aro + tapa  
| GALA INNOVA |  
(Bolsa de 6 unidades)

Set of bumpers for seat and cover  
| GALA INNOVA |  
(6 units bag)

Jeu de tampons abat-tant et couvercle  
| GALA INNOVA |  
(Sac 6 unités)

Набор упоров для сиденья и крышки  
| GALA INNOVA |  
(УПАКОВКА 6 ШТУК)

5,3



5380800 Topes asiento Lizz Slim Urea (Fijo y amortiguado)  
| LIZZ UREA |

Lizz Slim Urea seat bumpers (Fixed and soft-closing)  
| LIZZ UREA |

Tampons abattant Lizz Slim Urea (Fixe et à descente progressive)  
| LIZZ UREA |

Ограничители для сиденья Lizz Slim Urea (фиксированное и с плавным опусканием)  
| LIZZ UREA |

15,0



3854800 Topes asiento  
| LIZZ PP |  
(Sólo Fijo)

Seat bumpers  
| LIZZ PP |  
(Only Fixed)

Tampons abattant  
| LIZZ PP |  
(Fixe uniquement)

Ограничители для сиденья  
| LIZZ PP |  
(ТОЛЬКО ФИКСИРОВАННОЕ)

4,6

MANGUITOS Y CONEXIONES

ELBOWS AND CONNECTIONS

MANCHETTES ET RACCORDS

МУФТЫ И ПОДСОЕДИНЕНИЯ



5372000 Manguito curvo desagüe inodoro salida vertical

Elbow drainage bend wc "s" trap

Manchette coudé évacuation cuvette sortie verticale

Поворотный отвод 16,1 для слива унитаза с вертикальным выпуском

17,2



5046300 Manguito inodoro pegado a la pared

Elbow btw wc

Manchette cuvette collée au mur

Отвод для унитаза пристенный

27,2



5046400 Varilla sujeción manguito

Fixing rod for elbow

Tige fixation manchette

Шпилька крепления отвода

2,1



5371000 Codo recto para desagüe inodoro

Straight wc waste connector

Coude droit évacuation cuvette

Прямой патрубок для слива унитаза

10,0



## Asientos y tapas

## Seats and covers

## Abattants et couvercles

## сиденья и крышки

€/u

	<b>MANGUITOS Y CONEXIONES</b>	<b>ELBOWS AND CONNECTIONS</b>	<b>MANCHETTES ET RACCORDS</b>	<b>МУФТЫ И ПОДСОЕДИНЕНИЯ</b>	
	5350600 Conjunto sifón y manguito bidé   ARQ.	Step trap and elbow for bidet   ARQ.	Ensemble siphon et manchette bidet   ARQ.	Комплект сифон и муфта биде   ARQ.	64,4
	5331000 Goma enchufe inodoro Para tubo Ø 32 mm para inodoro tanque alto	Step trap and elbow for bidet For Ø 32 mm pipe for high cistern	Joint caoutchouc raccordement cuvette Pour tube Ø 32 mm pour réservoir haut	Комплект сифон и муфта биде Для трубы Ø 32 мм для высокого бачка	2,8
	5371100 Manguito 90° desagüe inodoro salida vertical   BLUE	Waste bend 90° for "s" trap wc   BLUE	Coude 90° évacuation cuvette sortie verticale   BLUE	Отвод 90° для слива унитаза с вертикальным выпуском   BLUE	30,4
	5370900 Manguito adaptador 1/2" a 3/8"	Adapter elbow 1/2" to 3/8"	Manchette adaptateur 1/2" à 3/8"	Переходник с 1/2" на 3/8"	6,3
	5540800 Manguito adaptador 90 mm - 100 mm 	Adapter elbow 90 mm - 100 mm	Manchette adaptateur 90mm - 100 mm	Переходник 90 мм - 100 мм	4,2
	5370100 Pieza plástica difusor agua Ø 14 cm   MID MURAL     EMMA RIMLESS MURAL     EMMA SQUARE RIMLESS MURAL	Plastic piece water diffuser Ø 14 cm   MID MURAL     EMMA RIMLESS MURAL     EMMA SQUARE RIMLESS MURAL	Pièce en plastique diffuseur d'eau Ø 14 cm   MID MURAL     EMMA RIMLESS MURAL     EMMA SQUARE RIMLESS MURAL	Пластиковая деталь диффузора воды Ø 14 см   MID ПОДВЕСНОЙ ВАРИАНТ     EMMA RIMLESS ПОДВЕСНОЙ ВАРИАНТ     EMMA SQUARE RIMLESS ПОДВЕСНОЙ ВАРИАНТ	2,1
	5370200 Goma enchufe inodoro Ø 55 mm - 44 mm   MID BTW Y MURAL     EMMA RIMLESS Y EMMA SQUARE RIMLESS	Connecting rubber seal wc Ø 55 mm - 44 mm   MID BTW Y MURAL     EMMA RIMLESS Y EMMA SQUARE RIMLESS	Joint caoutchouc raccordement cuvette Ø 55 mm - 44 mm   MID BTW Y MURAL     EMMA RIMLESS Y EMMA SQUARE RIMLESS	Резиновая прокладка для унитаза Ø 55 мм - 44 мм   MID ПРИСТЕННОЕ     MID ПОДВЕСНОЙ ВАРИАНТ	2,7
	5376000 Adaptador orificio tanque a alimentación   MID BTW Y MURAL     EMMA RIMLESS Y EMMA SQUARE RIMLESS	Adaptor cistern hole to inlet   MID BTW Y MURAL     EMMA RIMLESS AND EMMA SQUARE RIMLESS	Adaptateur trou réservoir à l'alimentation   MID BTW Y MURAL     EMMA RIMLESS ET EMMA SQUARE RIMLESS	Переходник от отверстия сливного бачка к подводу   MID ПРИСТЕННОЕ     MID ПОДВЕСНОЙ ВАРИАНТ	2,2
	5376100 Fijación adaptador a inodoro   MID BTW Y MURAL     EMMA RIMLESS Y EMMA SQUARE RIMLESS	Fixation adaptor to WC   MID BTW Y MURAL     EMMA RIMLESS AND EMMA SQUARE RIMLESS	Fixation adaptateur au WC   MID BTW Y MURAL     EMMA RIMLESS ET EMMA SQUARE RIMLESS	Крепление переходника к унитазу   MID ПРИСТЕННОЕ     MID ПОДВЕСНОЙ ВАРИАНТ	2,7
	5370000 Pieza plástica difusor agua diam 0.20 inodoro Mid BTW   MID BTW Y MURAL     EMMA RIMLESS Y EMMA SQUARE RIMLESS	Plastic piece for water diffuser diam.20 MID BTW WC   MID BTW Y MURAL     EMMA RIMLESS AND EMMA SQUARE RIMLESS	Pièce plastique diffuseur d'eau diam. 20 CUVETTE WC MID BTW   MID BTW Y MURAL     EMMA RIMLESS ET EMMA SQUARE RIMLESS	Пластиковая деталь диффузора воды диаметр 20 унитаза mid btw   MID BTW Y MURAL     EMMA RIMLESS N EMMA SQUARE RIMLESS	2,1





Fijaciones

Fixations

Fixations

крепления

€/u

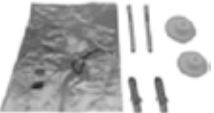
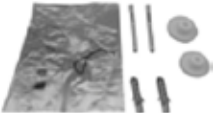
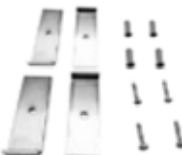
	<b>FIJACIÓN INODORO-BIDÉ</b>	<b>FIXING KIT WC-BIDET</b>	<b>FIXATION CUVETTE-BIDET</b>	<b>КРЕПЛЕНИЯ УНИТАЗ-БИДЕ</b>	
	<p>5363000 Juego sujeción lateral inodoro-bidé</p> <p>  METROPOL   MARINA   SMART EMMA   EMMA SQUARE   UNIVERSAL   ARQ.   EOS   KLEA   BABY WC   STREET   STREET SQUARE  </p> <p>MODELOS HASTA 2017</p>	<p>Floor fixing kit wc-bidet</p> <p>  METROPOL   MARINA   SMART EMMA   EMMA SQUARE   UNIVERSAL   ARQ.   EOS   KLEA   BABY WC   STREET   STREET SQUARE  </p> <p>MODELS UNTIL 2017</p>	<p>Jeu fixation au sol cuvette-bidet</p> <p>  METROPOL   MARINA   SMART EMMA   EMMA SQUARE   UNIVERSAL   ARQ.   EOS   KLEA   BABY WC   STREET   STREET SQUARE  </p> <p>MODÈLES JUSQU'À 2017</p>	<p>Комплект крепления к полу унитаза-биде</p> <p>  METROPOL   MARINA   SMART EMMA   EMMA SQUARE   UNIVERSAL   ARQ.   EOS   KLEA   BABY WC   STREET   STREET SQUARE  </p> <p>МОДЕЛИ ДО 2017</p>	5,6
	<p>5329000 Juego sujeción a suelo inodoro-bidé</p> <p>  NILA   ELIA   LIZZ   VERTEDERO ZINC  </p>	<p>Floor fixing kit wc-bidet</p> <p>  NILA   ELIA   LIZZ   VERTEDERO ZINC  </p>	<p>Jeu fixation au sol cuvette-bidet</p> <p>  NILA   ELIA   LIZZ   VERTEDERO ZINC  </p>	<p>Комплект крепления к полу унитаза-биде</p> <p>  NILA   ELIA   LIZZ   VERTEDERO ZINC  </p>	3,0
	<p>5329100 Juego sujeción a suelo inodoro-bidé</p> <p>  BLUE  </p> <p>(NECESARIO 2 JUEGOS)</p>	<p>Floor fixing kit wc-bidet</p> <p>  BLUE  </p> <p>(2 KITS ARE NECESSARY)</p>	<p>Jeu fixation au sol cuvette-bidet</p> <p>  BLUE  </p> <p>(2 JEUX SONT NÉCESSAIRES)</p>	<p>Комплект крепления к полу унитаза-биде</p> <p>  BLUE  </p> <p>(НЕОБХОДИМЫ 2 НАБОРА)</p>	2,9
	<p>5329400 Juego sujeción a suelo inodoro-bidé</p> <p>  MID   NOBLE   SMART   EMMA   EMMA SQUARE   UNIVERSAL   ARQ.   EOS   KLEA   SMART   STREET   STREET SQUARE   ARIS   CORAL  </p> <p>Posterior 2018</p>	<p>Floor fixing kit wc-bidet</p> <p>  MID   NOBLE   SMART   EMMA   EMMA SQUARE   UNIVERSAL   ARQ.   EOS   KLEA   STREET   SMART   STREET SQUARE   ARIS   CORAL  </p> <p>After 2018</p>	<p>Jeu fixation au sol cuvette-bidet</p> <p>  MID   NOBLE   SMART   EMMA   EMMA SQUARE   UNIVERSAL   ARQ.   EOS   KLEA   STREET   SMART   STREET SQUARE   ARIS   CORAL  </p> <p>Après 2018</p>	<p>Комплект крепления к полу унитаза-биде</p> <p>  MID   NOBLE   SMART   EMMA   EMMA SQUARE   UNIVERSAL   ARQ.   EOS   KLEA   STREET   SMART   STREET SQUARE   ARIS   CORAL  </p> <p>до 2018 г.</p>	5,4
	<p>5328000 Juego sujeción a pared inodoro Eos BTW Rimless</p> <p>  EOS BTW RIMLESS  </p>	<p>Fixations to wall Eos Btw Rimless WC</p> <p>  EOS BTW RIMLESS  </p>	<p>Jeu fixations au mur cuvette WC Eos BTW Rimless</p> <p>  EOS BTW RIMLESS  </p>	<p>Комплект крепления к стене унитаза Eos Btw Rimless</p> <p>  EOS BTW RIMLESS  </p>	5,6
	<p>5328000 Juego sujeción lavabo y lavamanos M10</p>	<p>Fixing kit wash-basin/wash-stand M10</p>	<p>Jeu fixation lavabo/lavemains M10</p>	<p>Комплект крепления раковины/рукомойника M10</p>	5,6
	<p>5398000 Juego sujeción lavabo bajo encimera</p> <p>  EGEO   FLEX  </p>	<p>Fixing kit under-countertop wash-basin</p> <p>  EGEO   FLEX  </p>	<p>Jeu fixation vasques sous plan</p> <p>  EGEO   FLEX  </p>	<p>Комплект крепления раковины под столешницей</p> <p>  EGEO   FLEX  </p>	9,0

Fijaciones /  
Mecanismos

Fixations /  
Mechanisms

Fixations /  
Mécanismes

крепления /  
механизмы

€/u

	<b>FIJACIÓN LAVABO</b>	<b>FIXING KIT WASH-BASIN</b>	<b>FIXATION LAVABO</b>	<b>КРЕПЛЕНИЕ РАКОВИНЫ</b>	
	5328300 Juego sujeción lavabo bajo encimera    NEXUS   AIDA	Fixing kit under-countertop wash-basin    NEXUS   AIDA	Jeu fixation vasques sous plan    NEXUS   AIDA	Комплект крепления раковины под столешницей    NEXUS   AIDA	9,0
	5328100 Juego sujeción lavabo angular y lavamanos M10	Fixing kit corner wash-basin and wash-stand M10	Jeu fixation lavabo d'angle et lavemains M10	Комплект крепления угловой раковины и рукомойника M10	7,0
	5327900 Juego sujeción lavabo M10    BLUE	Fixing kit wash-basin M10    BLUE	Jeu fixation lavabo M10    BLUE	Комплект креплений для раковины M10    BLUE	3,3
	<b>FIJACIÓN SEMIPEDESTAL</b>	<b>FIXING KIT SEMI-PEDESTAL</b>	<b>FIXATION SEMI-COLONNE</b>	<b>КРЕПЛЕНИЕ ПОЛУПЬЕДЕСТАЛА</b>	
	5399000 Juego de sujeción semi-pedestal  (Muelles) M10	Fixing kit semi-pedestal  (Springs) M10	Jeu de fixation semi-colonne  (Ressorts) M10	Комплект креплений для полупьедестала  (Пружины) M10	10,1
	<b>MECANISMOS</b>	<b>MECHANISMS</b>	<b>MÉCANISMES</b>	<b>МЕХАНИЗМЫ</b>	
	5049000 Mecanismo completo doble pulsador*    ELIA ALIMENTACIÓN INFERIOR     MARINA   BACARA     LOA   METROPOL     SMART     STREET SQUARE ALIMENTACIÓN INFERIOR	Complete double push mechanism*    ELIA BOTTOM INLET     MARINA   BACARA     LOA   METROPOL     SMART     STREET SQUARE BOTTOM INLET	Mécanisme complet double poussoir*    ELIA ALIMENTATION INFÉRIEURE     MARINA   BACARA     LOA   METROPOL     SMART     STREET SQUARE ALIMENTATION INFÉRIEURE	Полный механизм двойной кнопки*    ELIA НИЖНИЙ ПОДВОД ВОДЫ     MARINA   BACARA     LOA   METROPOL     SMART     STREET SQUARE НИЖНИЙ ПОДВОД ВОДЫ	54,0
	5046000 Mecanismo completo doble pulsador*    JAZZ ALIMENTACIÓN INFERIOR     METROPOL BTW     STREET SQUARE BTW     SMART BTW     EMMA BTW     EMMA SQUARE BTW	Complete double push mechanism*    JAZZ BOTTOM INLET     METROPOL BTW     STREET SQUARE BTW     SMART BTW     EMMA BTW     EMMA SQUARE BTW	Mécanisme complet double poussoir*    JAZZ ALIMENTATION INFÉRIEURE     METROPOL BTW     STREET SQUARE BTW     SMART BTW     EMMA BTW     EMMA SQUARE BTW	Полный механизм двойной кнопки*    JAZZ НИЖНИЙ ПОДВОД ВОДЫ     METROPOL BTW     STREET SQUARE BTW     SMART BTW     EMMA BTW     EMMA SQUARE BTW	54,8
	5048000 Mecanismo completo de pulsador simple*    NILA ALIMENTACIÓN LATERAL     ELIA ALIMENTACIÓN LATERAL	Complete double push mechanism*    NILA BOTTOM INLET     ELIA BOTTOM INLET	Mécanisme complet double poussoir*    NILA ALIMENTATION INFÉRIEURE     ELIA ALIMENTATION INFÉRIEURE	Полный механизм двойной кнопки*    NILA НИЖНИЙ ПОДВОД ВОДЫ     ELIA НИЖНИЙ ПОДВОД ВОДЫ	45,1

\*A descatálogo en 2024, hasta fin de existencias

\*To be discontinued in 2024, available while stocks last

\*À abandonner en 2023, jusqu'à épuisement des stocks

\*снятие с производства в 2024 г., продаже до полного сбыта имеющегося товара

Mecanismos

Mechanisms

Mécanismes

МЕХАНИЗМЫ

€ / u



5045900

Mecanismo completo doble pulsador BTW alimentacion lateral\*

| JAZZ BTW ALIMENTACIÓN LATERAL |

| STREET SQUARE BTW ALIMENTACIÓN LATERAL |

Double push mechanism BTW side inlet\*

| JAZZ BTW SIDE INLET |

| STREET SQUARE SIDE INLET |

Mécanisme double poussoir BTW alimentation latérale\*

| JAZZ BTW ALIMENTATION LATÉRALE |

| STREET SQUARE BTW ALIMENTATION LATÉRALE |

Двойной кнопки Пристенное бокового подвода воды\*

| JAZZ ПРИСТЕННОЕ БОКОВОЙ ПОДВОД ВОДЫ |

| STREET SQUARE ПРИСТЕННОЕ БОКОВОЙ ПОДВОД ВОДЫ |

51,7



5048900

Mecanismo completo doble pulsador\*

| STREET SQUARE ALIMENTACIÓN LATERAL |

| NILA ALIMENTACIÓN LATERAL |

Double push mechanism\*

| STREET SQUARE SIDE INLET |

| NILA SIDE INLET |

Mécanisme complet double poussoir\*

| STREET SQUARE ALIMENTATION LATÉRALE |

| NILA ALIMENTATION LATÉRALE |

Полный механизм двойной кнопки\*

| STREET SQUARE ПРИСТЕННОЕ БОКОВОЙ ПОДВОД ВОДЫ |

| NILA ПРИСТЕННОЕ БОКОВОЙ ПОДВОД ВОДЫ |

50,9



5028200

Conjunto mecanismo doble pulsador alimentación inferior\*

| SMART | EMMA |

| EMMA SQUARE |

4,5 - 3 LITROS

Double push mechanism bottom inlet\*

| SMART | EMMA |

| EMMA SQUARE |

4,5 - 3 LITRES

Mécanisme complet double poussoir alimentation inférieure\*

| SMART | EMMA |

| EMMA SQUARE |

4,5 - 3 LITRES

Комплект механизма двойной кнопки с нижним подводом воды\*

| SMART | EMMA |

| EMMA SQUARE |

4,5 - 3 ЛИТРА

54,8



5037200

Conjunto mecanismo doble pulsador\*

| MID ALIMENTACIÓN INFERIOR |

4,5 - 3 LITROS

Double push mechanism\*

| MID BOTTOM INLE |

4,5 - 3 LITRES

Mécanisme complet double poussoir\*

| MID ALIMENTATION INFÉRIEURE |

4,5 - 3 LITRES

Комплект механизма двойной кнопки\*

| MID НИЖНИЙ ПОДВОД ВОДЫ |

4,5 - 3 ЛИТРА

54,7



5037100

Conjunto mecanismo doble pulsador\*

| MID ALIMENTACIÓN LATERAL |

4,5 - 3 LITROS

Double push mechanism\*

| MID SIDE INLE |

4,5 - 3 LITRES

Mécanisme complet double poussoir\*

| MID ALIMENTATION LATÉRALE |

4,5 - 3 LITRES

Комплект механизма двойной кнопки\*

| MID ПРИСТЕННОЕ БОКОВОЙ ПОДВОД ВОДЫ |

4,5 - 3 ЛИТРА

52,7

\*A descatalogar en 2024, hasta fin de existencias

\*To be discontinued in 2024, available while stocks last

\*À abandonner en 2023, jusqu'à épuisement des stocks

\*снятие с производства в 2024 г., продаже до полного сбыта имеющегося товара







Mecanismos

Mechanisms

Mécanismes

МЕХАНИЗМЫ

€/u

	MECANISMOS	MECHANISMS	MÉCANISMES	МЕХАНИЗМЫ	
	5070200 Conjunto mecanismo doble pulsador Rimless*   MID RIMLESS ALIMENTACIÓN INFERIOR   4-2 LITROS	Double push mechanism Rimless*   MID RIMLESS BOTTOM INLET   4-2 LITRES	Mécanisme complet double poussoir Rimless*   MID RIMLESS ALIMENTATION INFÉRIEURE   4-2 LITRES	Комплект механизма двойной кнопки Rimless*   MID RIMLESS НИЖНИЙ ПОДВОД ВОДЫ   4-2 ЛИТРА	61,8
	5070300 Conjunto mecanismo doble pulsador Rimless*   MID RIMLESS ALIMENTACIÓN LATERAL   4-2 LITROS	Double push mechanism Rimless*   MID RIMLESS SIDE INLET   4-2 LITRES	Mécanisme complet double poussoir Rimless*   MID RIMLESS ALIMENTATION LATÉRALE   4-2 LITRES	Комплект механизма двойной кнопки Rimless*   MID RIMLESS БОКОВОЙ ПОДВОД ВОДЫ   4-2 ЛИТРА	61,8
	5071000 Conjunto mecanismo doble pulsador alimentación inferior*   EOS   UNIVERSAL   KLEA   4,5-3 LITROS	Double push mechanism bottom inlet*   EOS   UNIVERSAL   KLEA   4,5-3 LITRES	Mécanisme double poussoir alimentation inférieure*   EOS   UNIVERSAL   KLEA   4,5-3 LITRES	Механизм двойной кнопки с нижним подводом воды*   EOS   UNIVERSAL   KLEA   4,5-3 ЛИТРА	101,9
	5071100 Conjunto mecanismo doble pulsador alimentación inferior*   NOBLE   AUREA   NOSTALGIA   6-3 LITROS	Double push mechanism bottom inlet*   NOBLE   AUREA   NOSTALGIA   6-3 LITRES	Mécanisme double poussoir alimentation inférieure*   NOBLE   AUREA   NOSTALGIA   6-3 LITRES	Механизм двойной кнопки с нижним подводом воды*   NOBLE   AUREA   NOSTALGIA   6-3 ЛИТРА	101,9
	5071400 Conjunto mecanismo doble pulsador alimentación inferior*   ARQ.   4,5-3 LITROS	Double push mechanism bottom inlet*   ARQ.   4,5-3 LITRES	Mécanisme double poussoir alimentation inférieure*   ARQ.   4,5-3 LITRES	Механизм двойной кнопки с нижним подводом воды*   ARQ.   4,5-3 ЛИТРА	101,9
	5071500 Conjunto mecanismo doble pulsador alimentación inferior*   UNIVERSAL EXTEND   4,5-3 LITROS	Double push mechanism bottom inlet*   UNIVERSAL EXTEND   4,5-3 LITRES	Mécanisme double poussoir alimentation inférieure*   UNIVERSAL EXTEND   4,5-3 LITRES	Механизм двойной кнопки с нижним подводом воды*   UNIVERSAL EXTEND   4,5-3 ЛИТРА	101,9
	5027900 Conjunto mecanismo doble pulsador alimentación inferior*   GALA INNOVA   4,5-3 LITROS	Double push mechanism bottom inlet*   GALA INNOVA   4,5-3 LITRES	Mécanisme double poussoir alimentation inférieure*   GALA INNOVA   4,5-3 LITRES	Механизм двойной кнопки с нижним подводом воды*   GALA INNOVA   4,5-3 ЛИТРА	127,1

\*A descatalogar en 2024, hasta fin de existencias

\*To be discontinued in 2024, available while stocks last

\*À abandonner en 2023, jusqu'à épuisement des stocks

\*снятие с производства в 2024 г., продаже до полного сбыта имеющегося товара

## Mecanismos

## Mechanisms

## Mécanismes

## МЕХАНИЗМЫ

€/u



5041100 Conjunto de mecanismo completo NF alimentación lateral 6-3 litros SIAMP\*

| LIZZ  
ALIMENTACIÓN LATERAL |

6 - 3 LITROS

Complete nf mechanism side inlet 6-3 litres SIAMP\*

| LIZZ  
SIDE INLET |

6 - 3 LITRES

Mécanisme complet NF alimentation latérale 6-3 litres SIAMP\*

| LIZZ  
ALIMENTATION LATÉRALE |

6 - 3 LITRES

Полный комплект механизма, NF, боковой подвод воды 6-3 л. SIAMP\*

| LIZZ  
БОКОВОЙ ПОДВОД ВОДЫ |

6 - 3 ЛИТРА

30,0



5040900 Conjunto de mecanismo completo NF alimentación inferior 6-3 litros SIAMP\*

| LIZZ  
ALIMENTACIÓN INFERIOR |

6 - 3 LITROS

Complete nf mechanism bottom inlet 6-3 litres SIAMP\*

| LIZZ  
BOTTOM INLET |

6 - 3 LITRES

Mécanisme complet NF alimentation inférieure 6-3 litres SIAMP\*

| LIZZ  
ALIMENTATION INFÉRIEURE |

6 - 3 LITRES

Полный комплект механизма, NF, нижний подвод воды 6-3 л. SIAMP\*

| LIZZ  
ИЖИ ПОДВОД ВОДЫ |

6 - 3 ЛИТРА

30,0



5037000 Conjunto mecanismo completo Glam 4,5 - 3 L (Pack Norte)\*

| GLAM | NORTE |

Full mechanism set glam 4.5-3 L. (PACK NORTE)\*

| GLAM | NORTE |

Ensemble mécanisme complet glam 4,5-3 L. (PACK NORTE)\*

| GLAM | NORTE |

Полный комплект механизма glam 4,5-3 л. (pack norte)\*

| GLAM | NORTE |

53,2



5037300 Conjunto mecanismo completo Aris 4,5 - 3 L alimentación lateral

| ARIS |

Full mechanism set Aris 4.5-3 L. side inlet

| ARIS |

Ensemble mécanisme complet Aris 4,5-3 L. alimentation latérale

| ARIS |

Полный комплект механизма Aris 4,5-3 л. нижний подвод воды

| ARIS |

50,0



5037400 Conjunto mecanismo completo Aris 4,5 - 3 L alimentación inferior

| ARIS |

Full mechanism set Aris 4.5-3 L. bottom inlet

| ARIS |

Ensemble mécanisme complet Aris 4,5-3 L. alimentation inférieure

| ARIS |

Полный комплект механизма Aris 4,5-3 л. нижний подвод воды

| ARIS |

50,0

\*A descatalogar en 2024, hasta fin de existencias

\*To be discontinued in 2024, available while stocks last

\*À abandonner en 2023, jusqu'à épuisement des stocks

\*снятие с производства в 2024 г., продаже до полного сбыта имеющегося товара

Mecanismos

Mechanisms

Mécanismes

МЕХАНИЗМЫ

€/u



**5049100** Mecanismo de alimentación (Entrada inferior)\*  
 | STREET ALIMENTACIÓN INFERIOR |  
 | STREET SQUARE |  
 | STREET SQUARE BTW |  
 | ELIA ALIMENTACIÓN INFERIOR |  
 | JAZZ ALIMENTACIÓN INFERIOR |  
MARINA	BACARA
LOA	METROPOL
SMART	EMMA
EMMA SQUARE	
MID ALIMENTACIÓN INFERIOR	ARIS
CORAL	

**INLET**  
 Inlet valve (Bottom inlet)\*  
 | STREET BOTTOM INLET |  
 | STREET SQUARE |  
 | STREET SQUARE BTW |  
 | ELIA BOTTOM INLET |  
 | JAZZ BOTTOM INLET |  
MARINA	BACARA
LOA	METROPOL
SMART	EMMA
EMMA SQUARE	
MID BOTTOM INLET	ARIS
CORAL	

**ROBINET FLOTTEUR**  
 Robinet flotteur (Alimentation inférieure)\*  
 | STREET ALIMENTATION INFÉRIEURE |  
 | STREET SQUARE |  
 | STREET SQUARE BTW |  
 | ELIA ALIMENTATION INFÉRIEURE |  
 | JAZZ ALIMENTATION INFÉRIEURE |  
MARINA	BACARA
LOA	METROPOL
SMART	EMMA
EMMA SQUARE	
MID ALIMENTATION INFÉRIEURE	ARIS
CORAL	

**ПОДВОД ВОДЫ**  
 Механизм подвода воды (нижний подвод)\*  
 | STREET НИЖНИЙ ОДВОД ВОДЫ |  
 | STREET SQUARE |  
 | STREET SQUARE Р СТЕННОЕ |  
 | ELIA Н Ж Н Й ОДВОД ВОДЫ |  
 | JAZZ Н Ж Н Й ОДВОД ВОДЫ |  
MARINA	BACARA
LOA	METROPOL
SMART	EMMA
EMMA SQUARE	
MID Н Ж Н Й ОДВОД ВОДЫ	ARIS
CORAL	

20,0



**5048100** Mecanismo de alimentación (Entrada lateral)\*  
 | NILA ALIMENTACIÓN LATERAL |  
 | ELIA ALIMENTACIÓN LATERAL |  
 | STREET ALIMENTACIÓN ILATERAL |  
 | JAZZ ALIMENTACIÓN LATERAL |  
 | DIANA |  
 | STREET SQUARE ALIMENTACIÓN ILATERAL |  
 | MID ALIMENTACIÓN LATERAL |  
 | ARIS A/L |

**INLET**  
 Inlet valve (Side Latérale)\*  
 | NILA SIDE INLET |  
 | ELIA SIDE INLET |  
 | STREET SIDE INLET |  
 | JAZZ SIDE INLET |  
 | DIANA |  
 | STREET SUARE SIDE INLET |  
 | MID SIDE INLET |

**ROBINET FLOTTEUR**  
 Robinet flotteur (Alimentation inférieure)\*  
 | NILA ALIMENTATION LATÉRALE |  
 | ELIA ALIMENTATION LATÉRALE |  
 | STREET ALIMENTATION LATÉRALE |  
 | JAZZ ALIMENTATION LATÉRALE |  
 | DIANA |  
 | STREET SUARE ALIMENTATION LATÉRALE |  
 | MID ALIMENTATION LATÉRALE |

**ПОДВОД ВОДЫ**  
 Механизм подвода воды (боковой подвод)\*  
 | NILA БОКОВОЙ ОДВОД ВОДЫ |  
 | ELIA БОКОВОЙ ОДВОД ВОДЫ |  
 | STREET БОКОВОЙ ОДВОД ВОДЫ |  
 | JAZZ БОКОВОЙ ОДВОД ВОДЫ |  
 | DIANA |  
 | STREET SUARE БОКОВОЙ ОДВОД ВОДЫ |  
 | MID БОКОВОЙ ОДВОД ВОДЫ |

15,2



**5041600** Mecanismo de alimentación (Entrada inferior)\*  
 | EOS | KLEA |  
 | UNIVERSAL |  
 | UNIVERSAL EXTEND |  
 | ARQ. | NOBLE |  
 6 - 3 Y 4,5 - 3 LITROS

**INLET**  
 Inlet valve (Bottom inlet)\*  
 | EOS | KLEA |  
 | UNIVERSAL |  
 | UNIVERSAL EXTEND |  
 | ARQ. | NOBLE |  
 6 - 3 AND 4,5 - 3 LITRES

**ROBINET FLOTTEUR**  
 Robinet flotteur (Alimentation inférieure)\*  
 | EOS | KLEA |  
 | UNIVERSAL |  
 | UNIVERSAL EXTEND |  
 | ARQ. | NOBLE |  
 6 - 3 ET 4,5 - 3 LITRES

**ПОДВОД ВОДЫ**  
 Механизм подвода воды (нижний подвод)\*  
 | EOS | KLEA |  
 | UNIVERSAL |  
 | UNIVERSAL EXTEND |  
 | ARQ. | NOBLE |  
 6 - 3 И 4,5 - 3 ЛИТРА

28,7



**3930300** Mecanismo de alimentación de 1/2" (Entrada inferior)\*  
 | BLUE |

**INLET**  
 1/2" Inlet valve (Bottom inlet)\*  
 | BLUE |

**ROBINET FLOTTEUR**  
 Robinet flotteur de 1/2" (Alimentation inférieure)\*  
 | BLUE |

**ПОДВОД ВОДЫ**  
 Механизм подвода воды 1/2" (нижний подвод)\*  
 | BLUE |

27,0

\*A descatalogar en 2024, hasta fin de existencias

\*To be discontinued in 2024, available while stocks last

\*À abandonner en 2023, jusqu'à épuisement des stocks

\*снятие с производства в 2024 г., продажа до полного сбыта имеющегося товара

Mecanismos

Mechanisms

Mécanismes

МЕХАНИЗМЫ

€ / u



5050500

**ALIMENTADOR**

Mecanismo de alimentación (Entrada inferior) SIAMP\*

| LIZZ |

**INLET**

Inlet valve (Bottom inlet) SIAMP\*

| LIZZ |

**ROBINET FLOTTEUR**

Robinet flotteur (Alimentation inférieure) SIAMP\*

| LIZZ |

**ПОДВОД ВОДЫ**

Механизм подвода воды (нижний подвод) SIAMP\*

| LIZZ |

14,4



5050100

Mecanismo de alimentación de 1/2" (Entrada lateral) SIAMP\*

| LIZZ |

1/2" Inlet valve (Bottom inlet) SIAMP\*

| LIZZ |

Robinet flotteur de 1/2" (Alimentation inférieure) SIAMP\*

| LIZZ |

Механизм подвода воды 1/2" (нижний подвод) SIAMP\*

| LIZZ |

14,4

\*A descatalogar en 2024, hasta fin de existencias

\*To be discontinued in 2024, available while stocks last

\*À abandonner en 2023, jusqu'à épuisement des stocks

\*снятие с производства в 2024 г., продаже до полного сбыта имеющегося товара



Mecanismos

Mechanisms

Mécanismes

МЕХАНИЗМЫ

€/u

	DESCARGADOR	FLUSH VALVE	MÉCANISME DE CLOCHE	СЛИВНОЙ МЕХАНИЗМ	
	<p>5049200 Mecanismo de descarga doble*</p> <p>  STREET Y STREET SQUARE ALIMENTACIÓN INFERIOR Y LATERAL  </p> <p>  STREET SQUARE BTW  </p> <p>  ELIA ALIMENTACIÓN INFERIOR  </p> <p>  JAZZ ALIMENTACIÓN INFERIOR Y LATERAL  </p> <p>  MARINA   BACARA  </p> <p>  LOA   METROPOL  </p> <p>  SMART   EMMA  </p> <p>  EMMA SQUARE   BLUE  </p>	<p>Dual flush mechanism*</p> <p>  STREET AND STREET SQUARE BOTTOM AND SIDE INLET  </p> <p>  STREET SQUARE BTW  </p> <p>  ELIA BOTTOM INLET  </p> <p>  JAZZ BOTTOM AND SIDE INLET  </p> <p>  MARINA   BACARA  </p> <p>  LOA   METROPOL  </p> <p>  SMART   EMMA  </p> <p>  EMMA SQUARE   BLUE  </p>	<p>Mécanisme double chasse*</p> <p>  STREET ET STREET SQUARE ALIMENTATION INFÉRIEURE ET LATÉRALE  </p> <p>  STREET SQUARE BTW  </p> <p>  ELIA ALIMENTATION INFÉRIEURE  </p> <p>  JAZZ ALIMENTATION INFÉRIEURE ET LATÉRALE  </p> <p>  MARINA   BACARA  </p> <p>  LOA   METROPOL  </p> <p>  SMART   EMMA  </p> <p>  EMMA SQUARE   BLUE  </p>	<p>Механизм двойного смыва*</p> <p>  STREET и STREET SQUARE БОК ВОЙ И НИЖНИЙ П ДВ Д В ДЫ  </p> <p>  STREET SQUARE BTW  </p> <p>  ELIA НИЖНИЙ П ДВ Д В ДЫ  </p> <p>  JAZZ БОК ВОЙ И НИЖНИЙ П ДВ Д В ДЫ  </p> <p>  MARINA   BACARA  </p> <p>  LOA   METROPOL  </p> <p>  SMART   EMMA  </p> <p>  EMMA SQUARE   BLUE  </p>	34,9
	<p>5048200 Mecanismo de descarga con pulsador simple*</p> <p>  NILA ALIMENTACIÓN LATERAL  </p> <p>  ELIA ALIMENTACIÓN LATERAL  </p>	<p>Flush valve with single push-button*</p> <p>  NILA SIDE INLET  </p> <p>  ELIA SIDE INLET  </p>	<p>Mécanisme de cloche poussoir simple*</p> <p>  NILA ALIMENTATION LATÉRALE  </p> <p>  ELIA ALIMENTATION LATÉRALE  </p>	<p>Механизм двойного смыва*</p> <p>  NILA БОК ВОЙ П ДВ Д В ДЫ  </p> <p>  ELIA БОК ВОЙ П ДВ Д В ДЫ  </p>	30,2
	<p>5035500 Mecanismo de descarga doble*</p> <p>  SMART   EMMA  </p> <p>  MID   ARIS   CORAL  </p> <p>4,5 - 3 Litros</p>	<p>Dual flush mechanism*</p> <p>  SMART   EMMA  </p> <p>  MID   ARIS   CORAL  </p> <p>4,5 - 3 Litres</p>	<p>Mécanisme double chasse*</p> <p>  SMART   EMMA  </p> <p>  MID   ARIS   CORAL  </p> <p>4,5 - 3 Litres</p>	<p>Механизм двойного смыва*</p> <p>  SMART   EMMA  </p> <p>  MID   ARIS   CORAL  </p> <p>4,5 - 3 литра</p>	34,9
	<p>5072000 Mecanismo de descarga doble*</p> <p>  ARQ.   NOBLE   UNIVERSAL  </p> <p>  UNIVERSAL EXTEND  </p> <p>  EOS   KLEA   NOSTALGIA  </p> <p>  AUREA  </p> <p>6 - 4,5 - 3 Litros</p>	<p>Dual flush mechanism*</p> <p>  ARQ.   NOBLE   UNIVERSAL  </p> <p>  UNIVERSAL EXTEND  </p> <p>  EOS   KLEA   NOSTALGIA  </p> <p>  AUREA  </p> <p>6 - 4,5 - 3 Litres</p>	<p>Mécanisme double chasse*</p> <p>  ARQ.   NOBLE   UNIVERSAL  </p> <p>  UNIVERSAL EXTEND  </p> <p>  EOS   KLEA   NOSTALGIA  </p> <p>  AUREA  </p> <p>6 - 4,5 - 3 Litres</p>	<p>Механизм двойного смыва*</p> <p>  ARQ.   NOBLE   UNIVERSAL  </p> <p>  UNIVERSAL EXTEND  </p> <p>  EOS   KLEA   NOSTALGIA  </p> <p>  AUREA  </p> <p>6 - 4,5 - 3 литра</p>	54,8
	<p>5050200 Mecanismo de descarga doble 6-3 litros*</p> <p>  LIZZ  </p> <p>6 - 4,5 - 3 Litros</p>	<p>Dual flush mechanism 6-3 litres*</p> <p>  LIZZ  </p> <p>6 - 4,5 - 3 Litres</p>	<p>Mécanisme de double chasse 6-3 litres*</p> <p>  LIZZ  </p> <p>6 - 4,5 - 3 Litres</p>	<p>Механизм двойного слива 6-3 л.*</p> <p>  LIZZ  </p> <p>6 - 4,5 - 3 литра</p>	20,4

\*A descatálogo en 2024, hasta fin de existencias

\*To be discontinued in 2024, available while stocks last

\*À abandonner en 2023, jusqu'à épuisement des stocks

\*снятие с производства в 2024 г., продаже до полного сбыта имеющегося товара





Mecanismos

Mechanisms

Mécanismes

МЕХАНИЗМЫ

€ / u

	<b>VARILLAS</b>	<b>RODS</b>	<b>TIGES</b>	<b>ШПИЛЬКИ</b>	
	<b>5048500</b> Varilla descarga pulsador simple*   NILA ALIMENTACIÓN LATERAL     ELIA ALIMENTACIÓN LATERAL	Single flush push-button rod*   NILA SIDE INLET     ELIA SIDE INLET	Tige décharge poussoir simple*   NILA ALIMENTATION LATÉRALE     ELIA ALIMENTATION LATÉRALE	Шпилька для простой кнопки смыва*   NILA БОКОВОЙ ПОДВОД ВОДЫ     ELIA БОКОВОЙ ПОДВОД ВОДЫ	1,1
	<b>5049400</b> Varilla descarga doble pulsador*   ELIA ALIMENTACIÓN INFERIOR     MARINA   BACARA     LOA   METROPOL   1 unidad	Double flush push-button rod*   ELIA BOTTOM INLET     MARINA   BACARA     LOA   METROPOL   1 unit	Tige décharge double poussoir*   ELIA ALIMENTATION INFÉRIEURE     MARINA   BACARA     LOA   METROPOL   1 unité	Шпилька для кнопки двойного смыва*   ELIA НИЖНИЙ ПОДВОД ВОДЫ     MARINA   BACARA     LOA   METROPOL   1 шт.	1,1
	<b>PULSADOR</b>	<b>PUSH-BUTTON</b>	<b>POUSSOIR</b>	<b>КНОПКИ СМЫВА</b>	
	<b>5049300</b> Conjunto doble pulsador*   ELIA ALIMENTACIÓN INFERIOR     MARINA   BACARA     LOA   METROPOL	Double push-button*   ELIA BOTTOM INLET     MARINA   BACARA     LOA   METROPOL	Ensemble double poussoir*   ELIA ALIMENTATION INFÉRIEURE     MARINA   BACARA     LOA   METROPOL	Комплект для кнопки двойного смыва*   ELIA НИЖНИЙ ПОДВОД ВОДЫ     MARINA   BACARA     LOA   METROPOL	13,4
	<b>5052000</b> Conjunto doble pulsador varilla roscada*   STREET Y STREET SQUARE ALIMENTACIÓN INFERIOR     STREET SQUARE BTW ALIMENTACIÓN LATERAL     ELIA ALIMENTACIÓN INFERIOR     JAZZ ALIMENTACIÓN INFERIOR Y LATERAL     MARINA   LOA   METROPOL     SMART   EMMA   BLUE   MID     EMMA SQUARE   ARIS   CORAL	Double push-button threaded rod*   STREET AND STREET SQUARE BOTTOM INLET     STREET SQUARE BTW SIDE INLET     ELIA BOTTOM INLET     JAZZ BOTTOM AND SIDE INLET     MARINA   LOA   METROPOL     SMART   EMMA   BLUE   MID     EMMA SQUARE   ARIS   CORAL	Ensemble double poussoir tige filetée*   STREET ET STREET SQUARE ALIMENTATION INFÉRIEURE     STREET SQUARE BTW ALIMENTATION LATÉRALE     ELIA ALIMENTATION INFÉRIEURE     JAZZ ALIMENTATION INFÉRIEURE ET LATÉRALE     MARINA   LOA   METROPOL     SMART   EMMA   BLUE   MID     EMMA SQUARE   ARIS   CORAL	Комплект для кнопки двойного смыва и шпилька с резьбой*   STREET И STREET SQUARE НИЖНИЙ ПОДВОД ВОДЫ     STREET SQUARE ПРИСТЕННОЕ БОКОВОЙ ПОДВОД ВОДЫ     ELIA НИЖНИЙ ПОДВОД ВОДЫ     JAZZ БОКОВОЙ И НИЖНИЙ ПОДВОД ВОДЫ     MARINA   LOA   METROPOL     SMART   EMMA   BLUE   MID     EMMA SQUARE   ARIS   CORAL	13,4

\*A descatalogar en 2024, hasta fin de existencias

\*To be discontinued in 2024, available while stocks last

\*À abandonner en 2023, jusqu'à épuisement des stocks

\*снятие с производства в 2024 г., продаже до полного сбыта имеющегося товара





Mecanismos

Mechanisms

Mécanismes

МЕХАНИЗМЫ

€/u

	<b>PULSADOR</b>	<b>PUSH-BUTTON</b>	<b>POUSSOIR</b>	<b>КНОПКИ СМЫВА</b>	
	<b>5048300</b> Conjunto pulsador simple*   NILA ALIMENTACIÓN LATERAL     ELIA ALIMENTACIÓN LATERAL	Single flush push-button*   NILA SIDE INLET     ELIA SIDE INLET	Ensemble pousoir simple*   NILA ALIMENTATION LATÉRALE     ELIA ALIMENTATION LATÉRALE	Комплект для простой кнопки смыва*   NILA Боко ой ПОДВОД ВОДЫ     ELIA Б К В Й П ДВ ДВ ДЫ	10,1
	<b>5072100</b> Conjunto doble pulsador reposición* Reposición posterior 2018 - Geberit   NOSTALGIA   NOBLE     UNIVERSAL   ARQ.     UNIVERSAL EXTEND     EOS   KLEA	Double push-button replacement* Replacement after 2018 - Geberit   NOSTALGIA   NOBLE     UNIVERSAL   ARQ.     UNIVERSAL EXTEND     EOS   KLEA	Ensemble double pousoir réapprovisionnement* Réapprovisionnement après 2018 - Geberit   NOSTALGIA   NOBLE     UNIVERSAL   ARQ.     UNIVERSAL EXTEND     EOS   KLEA	Комплект для кнопки двойного смыва запасная деталь* После до 2018 г.- Geberit   NOSTALGIA   NOBLE     UNIVERSAL   ARQ.     UNIVERSAL EXTEND     EOS   KLEA	17,9
	<b>5050300</b> Conjunto de doble pulsador*   LIZZ	Double push-button*   LIZZ	Ensemble double pousoir*   LIZZ	Комплект двойного слива*   LIZZ	12,1
	<b>5049500</b> Goma cierre descarga, para mecanismo decarga doble 5049200 Y 5035500*   STREET Y STREET SQUARE ALIMENTACIÓN INFERIOR     STREET SQUARE BTW ALIMENTACIÓN LATERAL     ELIA ALIMENTACIÓN INFERIOR     JAZZ ALIMENTACIÓN INFERIOR Y LATERAL     MARINA   BACARA     LOA   METROPOL     SMART   EMMA   MID     EMMA SQUARE	<b>SEALING WASHER MECHANISM</b> Sealing washer for dual flush valve 5049200 and 5035500*   STREET AND STREET SQUARE BOTTOM INLET     STREET SQUARE BTW SIDE INLET     ELIA BOTTOM INLET     JAZZ BOTTOM AND SIDE INLET     MARINA   BACARA     LOA   METROPOL     SMART   EMMA   MID     EMMA SQUARE	<b>JOINT DE FERMETURE DU MÉCANISME</b> Caoutchouc de fermeture de décharge pour mécanisme de chasse double 5049200 et 5035500*   STREET ET STREET SQUARE ALIMENTATION INFÉRIEURE     STREET SQUARE BTW ALIMENTATION LATÉRALE     ELIA ALIMENTATION INFÉRIEURE     JAZZ ALIMENTATION INFÉRIEURE ET LATÉRALE     MARINA   BACARA     LOA   METROPOL     SMART   EMMA   MID     EMMA SQUARE	<b>ПРОКЛАДКА ЗАКРЫВАНИЯ МЕХАНИЗМА</b> для механизма двойного слива 5049200 и 5035500*   STREET И STREET SQUARE НИЖНЯЯ ПОДАЧА     STREET SQUARE БОКОВАЯ ПОДАЧА     ELIA НИЖНЯЯ ПОДАЧА     JAZZ БОКОВАЯ ПОДАЧА     MARINA   BACARA     LOA   METROPOL     SMART   EMMA   MID     EMMA SQUARE	1,3

\*A descatalogar en 2024, hasta fin de existencias

\*To be discontinued in 2024, available while stocks last

\*À abandonner en 2023, jusqu'à épuisement des stocks

\*снятие с производства в 2024 г., продаже до полного сбыта имеющегося товара

Mecanismos

Mechanisms

Mécanismes

МЕХАНИЗМЫ

€ / u

	<b>JUNTA CIERRE MECANISMO</b>	<b>SEALING WASHER MECHANISM</b>	<b>JOINT DE FERMETURE DU MÉCANISME</b>	<b>ПРОКЛАДКА ЗАКРЫВАНИЯ МЕХАНИЗМА</b>	
	5048600 Goma cierre descarga para mecanismo descarga simple 5048200*    NILA ALIMENTACIÓN LATERAL     ELIA ALIMENTACIÓN LATERAL	Sealing washer mechanism for single flush valve 5048200*    NILA SIDE INLET     ELIA SIDE INLET	Joint de cloche (mécanisme simple) pour mécanisme de chasse simple 5048200*    NILA ALIMENTATION LATÉRALE     ELIA ALIMENTATION LATÉRALE	Для МЕХАНИЗМА ОДИНАРНОГО СЛИВА 5048200*    NILA БОКОВОЙ И ПОДВОД ВОДЫ     ELIA БОКОВОЙ И НИЖНИЙ ПОДВОД ВОДЫ	1,1
	5367000 Arandela plana goma obturador tanque Descatalogados	Sealing washer cistern  Discontinued	Joint de cloche  Hors catalogue	Плоское резиновое кольцо затвора бачка  Снято с производства	1,0
	5048700 Goma cierre descarga para mecanismo descarga doble 5072000* * 	Sealing washer for flushing mechanism for dual flush valve 5072000*	Joint de cloche pour mécanisme de chasse double 5072000*	Резиновая прокладка для закрывания смыва для механизма двойного слива 5072000*    NOSTALGIA   NOBLE     UNIVERSAL     UNIVERSAL EXTEND     ARQ.   PRO-BASIC	5,1
	5369200 Juego de unión tanque-inodoro    JAZZ ALIMENTACIÓN INTERIOR Y LATERAL     JAZZ BTW     METROPOL BTW     SMART BTW     EMMA BTW     EMMA SQUARE     UNIVERSAL     NOBLE   EOS   KLEA     STREET SQUARE BTW     ARIS	Assembling set cistern-wc    JAZZ BOTTOM AND SIDE INLET     JAZZ BTW     METROPOL BTW     SMART BTW     EMMA BTW     EMMA SQUARE     UNIVERSAL     NOBLE   EOS   KLEA     STREET SQUARE BTW     ARIS	Jeu d'union réservoir-cuvette    JAZZ ALIMENTATION INFÉRIEURE ET LATÉRALE       JAZZ BTW     METROPOL BTW     SMART BTW     EMMA BTW     EMMA SQUARE     UNIVERSAL     NOBLE   EOS   KLEA     STREET SQUARE BTW     ARIS	Набор для подсоединения бачка-унитаз    JAZZ БОКОВОЙ И НИЖНИЙ ПОДВОД ВОДЫ     JAZZ ПРИСТЕННОЕ     METROPOL ПРИСТЕННОЕ     SMART ПРИСТЕННОЕ     EMMA ПРИСТЕННОЕ     EMMA SQUARE     UNIVERSAL     NOBLE   EOS   KLEA     STREET SQUARE ПРИСТЕННОЕ     ARIS	6,1

\*A descatalogar en 2024, hasta fin de existencias

\*To be discontinued in 2024, available while stocks last

\*À abandonner en 2023, jusqu'à épuisement des stocks

\*снятие с производства в 2024 г., продаже до полного сбыта имеющегося товара





Mecanismos

Mechanisms

Mécanismes

механизмы

€ / u

	<b>FIJACIÓN CISTERNA-INODORO</b>	<b>FIXING KIT CISTERN-WC</b>	<b>FIXATION RÉSERVOIR-CUVETTE</b>	<b>КРЕПЛЕНИЕ ЦИСТЕРНА-УНИТАЗА</b>	
	5369300 Juego de unión tanque-inodoro    UNIVERSAL EXTEND	Assembling set cistern-wc    UNIVERSAL EXTEND	Jeu d´ union réservoir-cuvette    UNIVERSAL EXTEND	Набор для подсоединения бачка-унитаза    UNIVERSAL EXTEND	6,2
	5369000 Juego sujeción tanque a inodoro    NILA ALIMENTACIÓN LATERAL     ELIA ALIMENTACIÓN INFERIOR Y LATERAL     MARINA   BACARA     LOA   METROPOL     SMART   DIANA     STREET SQUARE ALIMENTACIÓN INFERIOR Y LATERAL   CORAL     ARIS A/I Y A/L	Assembling set cistern-wc    NILA SIDE INLET     ELIA BOTTOM AND SIDE INLET     MARINA   BACARA     LOA   METROPOL     SMART   DIANA     STREET SQUARE BOTTOM AND SIDE INLET   CORAL     ARIS A/I Y A/L	Jeu fixation réservoir-cuvette    NILA ALIMENTATION LATÉRALE     ELIA ALIMENTATION INFÉRIEURE ET LATÉRALE     MARINA   BACARA     LOA   METROPOL     SMART   DIANA     STREET SQUARE ALIMENTATION INFÉRIEURE ET LATÉRALE   CORAL     ARIS A/I Y A/L	Набор для крепления бачка к унитазу    NILA БОКОВОЙ И ПОДВОД ВОДЫ     ELIA БОКОВОЙ И НИЖНИЙ ПОДВОД ВОДЫ     MARINA   BACARA     LOA   METROPOL     SMART   DIANA     STREET SQUARE БОКОВОЙ И НИЖНИЙ ПОДВОД ВОДЫ   CORAL     ARIS A/I Y A/L	5,1
	5369400 Juego de unión tanque-inodoro    STREET ALIMENTACIÓN INFERIOR Y LATERAL	Assembling set cistern-wc    STREET BOTTOM AND SIDE INLET	Jeu d´ union réservoir-cuvette    STREET ALIMENTATION INFÉRIEURE ET LATÉRALE	Набор для подсоединения бачка-унитаза    STREET БОКОВОЙ И НИЖНИЙ ПОДВОД ВОДЫ	5,1
	5369500 Juego de unión tanque-inodoro    MID   EMMA RIMLESS     EMMA SQUARE RIMLESS	Assembling set cistern-wc    MID   EMMA RIMLESS     EMMA SQUARE RIMLESS	Jeu d´ union réservoir-cuvette    MID   EMMA RIMLESS     EMMA SQUARE RIMLESS	Набор для подсоединения бачка-унитаза    MID   EMMA RIMLESS     EMMA SQUARE RIMLESS	6,1
	3930400 Juego de unión tanque-inodoro    BLUE	Assembling set cistern-wc    BLUE	Jeu d´ union réservoir-cuvette    BLUE	Набор для подсоединения бачка-унитаза    BLUE	10,7
	5050400 Juego de unión para tanque-inodoro    LIZZ	Assembling set cistern-wc    LIZZ	Jeu d´ union réservoir-cuvette    LIZZ	Набор для подсоединения бачка-унитаза    LIZZ	5,5

## 03

## Grifería

Parts breakdown | Pièces détaillée | Каталог деталей

- 62-65. cartuchos lavabo y bidé**  
cartridges wash-basin and bidet  
cartouches lavabo et bidet  
картриджи для раковины и биде
- 66-70. cartuchos ducha y baño-ducha**  
cartridges shower and bath/shower  
cartouches douche et bain/douche  
картридж и для душа и ванны-душа
- 71-74. aireadores lavabo**  
aerators wash-basin  
aérateurs lavabo  
аэраторы для
- 75. aireadores bidé**  
aerators bidet  
aérateurs bidet  
аэратор биде
- 75-79. aireadores baño-ducha**  
aerators bath-shower  
aérateurs bain-douche  
аэратор ванна-душ
- 79. monturas**  
disk valves  
montures  
крепления
- 79-82. fijaciones lavabo-bidé**  
fixations wash-basin-bidet f  
ixations lavabo-bidet  
крепление раковины-биде
- 83. fijaciones caño alto**  
fixations high spout  
fixations bec haut  
крепление высокого крана
- 84-85. rótulas completas bidé**  
complete ball-joints bidet  
rotules complètes bidet  
комплект шаровых шарниров для биде
- 86-87. ducha de mano**  
hand shower  
douchette à main  
ручной душ
- 88-89. soporte ducha de mano y barra de ducha**  
hand shower holder and shower bar support  
douchette à main et barre de douche  
держатель для ручного душа и душевая стойка
- 89-90. varilla**  
rod  
tige  
шпилька
- 90-95. florón con excéntrica**  
excentric plate  
fleuron avec excentrique  
плафон с эксцентриком
- 95-97. inversor desviador**  
inverter diverter  
inverseur déviateur  
инвертор отвод
- 98-110. maneta**  
lever  
poignée  
переключатель
- 111-112. base lavabo-bidé**  
base washbasin-bidet  
base lavabo-bidet  
основание для раковины-биде
- 113-115. conexiones**  
connection hoses  
raccords  
подключение
- 116-117 flexibles de ducha**  
flexibles shower hose  
flexibles de douche  
подключение для душа
- 118. desagüe automático**  
automatic waste valves  
vidage automatique  
автоматический водослив
- 119-121. rociador conjunto grifería**  
rain shower set  
pomme de douche ensemble  
robinetterie  
комплект смесителей для лейки душа
- 122. engancho cadénilla grifos**  
clip for chain tap fittings  
crochet chaînette robinetterie  
крепление отверстия для смесителей
- 122. sensores y transformadores**  
sensors and transformers  
capteurs et transformateurs  
датчики и трансформаторы
- 122-127 placas**  
plates  
plaques  
Панели



# Grifería

03

## Grifería

Tap fitting | Robinetterie | смесители



€/u

	<b>CARTUCHOS LAVABO Y BIDÉ</b>	<b>CARTRIDGES WASH-BASIN AND BIDET</b>	<b>CARTOUCHES LAVABO ET BIDET</b>	<b>КАРТРИДЖИ ДЛЯ РАКОВИНЫ И БИДЕ</b>	
	3904600 Monomando <i>  ARQ  </i> En venta hasta fin de existencias	Single lever mixer <i>  ARQ  </i> On sale while stocks last	Mitigeur <i>  ARQ  </i> En vente jusqu' à épuisement de stock	одно рычажный смеситель <i>  ARQ  </i> В продаже до полного сбыта имеющегося товара	55,9
	3903800 Monomando <i>  BLOC   FLOW EMPOTRAR  </i>	Single lever mixer <i>  BLOC   FLOW BUILT-IN  </i>	Mitigeur <i>  BLOC   FLOW À ENCASTRER  </i>	одно рычажный смеситель <i>  BLOC   FLOW ВСТРАИВ ЕМЫЙ  </i>	22,7
	3903900 Kit 2 cartuchos monomando <i>  COSMO   TAG   COCINA TUB  </i>	Kit 2 single lever cartridges <i>  COSMO   TAG   TUB KITCHEN  </i>	Ensemble 2 cartouches mitigeur <i>  COSMO   TAG   TUB CUISINE  </i>	комплект 2 прокладки для однорычажного смесителя <i>  COSMO   TAG   TUB "1 ХНЯ  </i>	23,3
	3903700 Monomando <i>  FLOW  </i>	Single lever mixer <i>  FLOW  </i>	Mitigeur <i>  FLOW  </i>	одно рычажный смеситель <i>  FLOW  </i>	27,0
	3903400 Monomando <i>  SILK   BALANCE  </i>	Single lever mixer <i>  SILK   BALANCE  </i>	Mitigeur <i>  SILK   BALANCE  </i>	одно рычажный смеситель <i>  SILK   BALANCE  </i>	24,3
	3904100 Monomando <i>  STILL  </i>	Single lever mixer <i>  STILL  </i>	Mitigeur <i>  STILL  </i>	одно рычажный смеситель <i>  STILL  </i>	22,7



		<b>CARTUCHOS LAVABO Y BIDÉ</b>	<b>CARTRIDGES WASH-BASIN AND BIDET</b>	<b>CARTOUCHES LAVABO ET BIDET</b>	<b>КАРТРИДЖИ ДЛЯ РАКОВИНЫ И БИДЕ</b>	
	3904300	Monomando   UNO	Single lever mixer   UNO	Mitigeur   UNO	одно рычажный смеситель   UNO	19,5
	3924000	Monomando cocina   NOA	Single lever mixer kitchen   NOA	Mitigeur cuisine   NOA	однорычажный смеситель кухня   NOA	25,3
	3924100	Monomando encastrar   BALANCE	Built-in single lever mixer   BALANCE	Mitigeur à encastrer   BALANCE	однорычажный смеситель встраиваемый   BALANCE	22,6
	3924500	Monomando temporizada	Timed flow sin le lever mixer	Mitigeur temporisé	Однорычажный смеситель с таймером	50,8
	3924600	Monomando   ONIS	Single lever mixer   ONIS	Mitigeur   ONIS	одно рычажный смеситель   ONIS	12,1
	3924700	Monomando   NOX	Single lever mixer   NOX	Mitigeur   NOX	одно рычажный смеситель   NOX	13,8
	3930700	Monomando   BLUE	Single lever mixer   BLUE	Mitigeur   BLUE	одно рычажный смеситель   BLUE	13,8
	3925000	Monomando   NOX COCINA	Single lever mixer   NOX KITCHEN	Mitigeur   NOX CUISINE	одно рычажный смеситель   NOX КУХНЯ	13,5
	4960100	Monomando   ALEA	Single lever mixer   ALEA	Mitigeur   ALEA	одно рычажный смеситель   ALEA	9,1
	4961100	Monomando   COCINA LINE	Single lever mixer   LINE KITCHEN	Mitigeur   LINE CUISINE	одно рычажный смеситель   LINE КУХНЯ	11,7
	3938900	Cartucho Monomando   KLYS	Single lever mixer cartridge   KLYS	Mitigeur cartouche   KLYS	Однорычажный смеситель картридж   KLYS	17,4







## Cartuchos lavabo y bidé

## Cartridges wash-basin and bidet

## Cartouches lavabo et bidet

## картриджи для раковины и биде



€/u

	<b>CARTUCHOS LAVABO Y BIDÉ</b>	<b>CARTRIDGES WASH-BASIN AND BIDET</b>	<b>CARTOUCHES LAVABO ET BIDET</b>	<b>КАРТРИДЖИ ДЛЯ РАКОВИНЫ И БИДЕ</b>	
	3939000 Cartucho Monomando lavabo   KLYS EMPOTRAR     KIREI EMPOTRAR     SONATA	Single lever mixer cartridge wash-basin   KLYS BULT-RN     KIREI BUILT-IN     SONATA	Mitigeur cartouche   KLYS À ENCASTRER     KIREI À ENCASTRER     SONATA	Однорычажный смеситель картридж   KLYS ВСТРАИВАЕМЫЙ     KIREI ВСТРАИВАЕМЫЙ     SONATA	11,6
	3939200 Cartucho Monomando   KIREY	Single lever mixer cartridge   KIREY	Mitigeur cartouche   KIREY	Однорычажный смеситель картридж   KIREY	20,4
	3939300 Kit cartucho monomando + embellecedor   KIREY COCINA	Kit single lever cartridge + trimming   KIREY KITCHEN	Ensemble cartouche mitigeur + enjoliveur   KIREY CUISINE	Комплект прокладка для однорычажного смесителя + декоративный элемент   KIREY КУХНЯ	43,6
	3939400 Cartucho Monomando   COSMO-ECO 2017	Single lever mixer cartridge   COSMO-ECO 2017	Mitigeur cartouche   COSMO-ECO 2017	Однорычажный смеситель картридж   COSMO-ECO 2017	15,5
	3924800 Monomando Conjunto integral   COSMO EMPOTRAR	Single lever mixer Complété kit   COSMO EMPOTRAR	Mitigeur Ensemble intégrale   COSMO EMPOTRAR	Однорычажный смеситель Полные комплекты смесителей   COSMO EMPOTRAR	28,2
	3934500 Monomando   LINE 2019	Single lever mixer   LINE 2019	Mitigeur   LINE 2019	одно рычажный смеситель   LINE 2019	19,9
	3970400 Cartucho Monomando   ARLAN   TEZA	Single lever mixer cartridge   ARLAN   TEZA	Mitigeur cartouche   ARLAN   TEZA	Однорычажный смеситель картридж   ARLAN   TEZA	26,1
	3971000 Cartucho Monomando lavabo caño giratorio   LORA   TEZA	Single lever wash-basin mixer, swivel spout cartridge   LORA   TEZA	Mitigeur lavabo bec giratoire cartouche   LORA   TEZA	Однорычажный смеситель для раковины с вращающимся изливом   LORA   TEZA	11,4
	3980600 Cartucho abierto lavabo caño alto   LORA   NEILA	Open cartridge for wash-basin mixer with high spout   LORA   NEILA	Cartouche ouverte pour mitigeur lavabo à bec haut   LORA   NEILA	Открытый картридж для раковины с высоким краном   LORA   NEILA	19,9
	3982000 Cartucho Ø 35 mm abierto junta superior   LORA BIDÉ & NEILA BIDÉ	Open cartridge Ø 35 mm upper washer   LORA BIDÉ & NEILA BIDÉ	Cartouche Ø 35 mm ouvert joint supérieur   LORA BIDÉ & NEILA BIDÉ	Открытый картридж Ø 35 мм верхнее соединение   LORA BIDÉ & NEILA BIDÉ	19,9
	3984300 Cartucho monomando Ø 35 mm   LORA COCINA     NEILA COCINA	Single lever mixer cartridge Ø 35 mm   LORA COCINA     NEILA KITCHEN	Mitigeur cartouche Ø 35 mm   LORA COCINA     NEILA CUISINE	Однорычажный смеситель картридж Ø 35 мм   LORA COCINA     NEILA КУХНЯ	19,9

Cartuchos lavabo  
y bidéCartridges wash-  
basin  
and bidetCartouches  
lavabo  
et bidetкартриджи для раковины  
и биде

€/u

gala

	<b>CARTUCHOS LAVABO Y BIDÉ</b>	<b>CARTRIDGES WASH-BASIN AND BIDET</b>	<b>CARTOUCHES LAVABO ET BIDET</b>	<b>КАРТРИДЖИ ДЛЯ РАКОВИНЫ И БИДЕ</b>	
	3972000 Cartucho monomando para griferías de cocina cold start <i>  MENA LAVABO   CLUNIA LAVABO  </i>	Single lever mixer cartridge cold start <i>  MENA WASH-BASIN   CLUNIA WASH-BASIN  </i>	Mitigeur cartouche cold start <i>  MENA LAVABO   CLUNIA LAVABO  </i>	Однорычажный смеситель картридж холодного включения <i>  MENA РАКОВИНА   CLUNIA РАКОВИНА  </i>	19,9
	3973500 Cartucho <i>  MENA BIDÉ   MENA COCINA   MENA PLUS  </i>	Cartridge <i>  MENA BIDET   MENA KITCHEN   MENA PLUS  </i>	Cartouche <i>  MENA BIDET   MENA CUISINE   MENA PLUS  </i>	Картридж <i>  MENA А БИДЕ   MENA КУХНЯ   MENA PLUS  </i>	20,4
	3973000 Monomando cartucho lavabo caño giratorio <i>  CLUNIA   ODRA   SÍA</i>	Single lever wash-basin mixer, swivel spout cartridge <i>  CLUNIA   ODRA   SÍA</i>	Mitigeur lavabo bec giratoire cartouche <i>  CLUNIA     ODRA   SÍA</i>	Однорычажный смеситель для раковины с вращающимся изливом Картридж <i>  CLUNIA     ODRA   SÍA</i>	19,9
	3976100 Monomando cartucho lavabo <i>  COCINA CLUNIA    </i>	Single lever wash-basin cartridge <i>  CLUNIA KITCHEN  </i>	Mitigeur lavabo cartouche <i>  CUISINE CLUNIA  </i>	Однорычажный смеситель картридж КухняCLUNIA	19,9
	3936500 Cartucho monomando para griferías de cocina G-09 <i>  G-09    </i>	Single lever cartridge for kitchen mixer G-09 <i>  G-09  </i>	Cartouche mitigeur pour robinetterie de cuisine G-09 <i>  G-09  </i>	Картридж для однорычажных кухонных смесителей G-09 <i>  G-09  </i>	19,2
	3790300 Cartucho Cubo cold-star <i>  CUBO COLD-START (LAVABO - LAVABO ALTO)   SÍA (LAVABO)  </i>	Cartridge Cubo cold-start <i>  CUBO COLD-START (BASIN - HIGH SINK)   SÍA (SINK)  </i>	Cartouche Cubo cold-start <i>  CUBO COLD-START (BASSIN - ÉVIER HAUT)   SÍA (COULER)  </i>	Картридж Cubo с холодным стартомраковины <i>  CUBO COLD-START МОЙКА - ВЫСОКАЯ МОЙКА   SÍA (РАКОВИНА)  </i>	26,7
	3790900 Cartucho <i>  CUBO DUCHA, BAÑO-DUCHA, EMPOTRADOS DUCHA   GADEA EMPOTRADOS  </i>	Cartridge <i>  CUBO SHOWER, BATH-SHOWER BUILT-IN SHOWER   GADEA BUILT-IN  </i>	Cartouche <i>  CUBO DOUCHE   BA1ЩЕ  ЦЧЕ  ENCASTRÉ DOUCHE   GADEA ENCASTRÉ  </i>	Картридж <i>  CUBO ДУШ ВАННА-ДУШ ВСТРОЕННЫЙ   GADEA ВСТРОЕННЫЕ  </i>	19,2
	3792400 Cartucho monomando bidé Cubo <i>  CUBO  </i>	Single lever cartridge for bidet Cubo <i>  CUBO  </i>	Cartouche mitigeur pour bidet Cubo <i>  CUBO  </i>	Картридж для однорычажного смесителя для биде Cubo <i>  CUBO  </i>	38,4
	3792900 Cartucho <i>  GADEA LAVABO, LAVABO ALTO, BIDÉ   SÍA (LAVABO, CAÑO ALTO Y BIDÉ)  </i>	Cartridge <i>  GADEA LAVABO, LAVABO BEC HAUT, BIDET   SÍA ((WASHBASIN, HIGH SPOUT AND BIDET))  </i>	Cartouche <i>  GADEA LAVABO, LAVABO BEC HAUT, BIDET   SÍA (LAVABO, BEC HAUT ET BIDET)  </i>	Картридж <i>  GADEA РАКОВИНА, РАКОВИНА С ВЫСОКИМ ИЗЛИВОМ, БИДЕ   SÍA (РАКОВИНА, ВЫСОКИЙ ИЗЛИК И БИДЕ)  </i>	23,3
	3794300 Cartucho monomando cocina Gadea <i>  GADEA  </i>	Cartridge for single lever kitchen mixer Gadea <i>  GADEA  </i>	Cartouche pour mitigeur cuisine Gadea <i>  GADEA  </i>	Картридж для однорычажного кухонного смесителя Gadea <i>  GADEA  </i>	23,3
	3794900 Cartucho <i>  HAZA LAVABO, LAVABO ALTO, BIDÉ, DUCHA, COCINA  </i>	Cartridge <i>  HAZA WASH-BASIN, WASH-BASIN HIGH SPOUT, BIDET, SHOWER AND KITCHEN  </i>	Cartouche <i>  HAZA LAVABO, LAVABO BEC HAUT, BIDET, DOUCHE ET CUISINE  </i>	Картридж <i>  HAZA РАКОВИНА, РАКОВИНА С ВЫСОКИМ ИЗЛИВОМ, БИДЕ, ДУШИ КУХНЯ  </i>	24,5
	3928500 Cartucho <i>  TEZA LAVABO, BIDÉ  </i>	Single lever mixer <i>  TEZA WASH BASIN, BIDET  </i>	Mitigeur <i>  TEZA LAVABO, BIDET  </i>	Картридж <i>  TEZA РАКОВИНА, БИДЕ  </i>	20,4
	3957200 Cartucho monomando de cocina <i>  TEZA, MENA, CLUNIA, ODRA MONOMANDO COCINA TEZA, MENA, CLUNIA, ODRA 2023  </i>	Cartridge kitchen mixer <i>  TEZA, MENA, CLUNIA, ODRA 2023 KITCHEN MIXER  </i>	Cartouche mitigeur cuisine <i>  MITIGEUR CUISINE TEZA, MENA, CLUNIA, ODRA 2023  </i>	Картридж однорычажного кухонного смесителя <i>  ОДНОРЫЧАЖНЫЙ КУХОННЫЙ СМЕСИТЕЛЬ TEZA, MENA, CLUNIA, ODRA 2023  </i>	14,2
	3957600 Cartucho monomando de cocina <i>  GADEA 2023  </i>	Cartridge kitchen mixer <i>  GADEA 2023  </i>	Cartouche mitigeur cuisine <i>  GADEA 2023  </i>	Картридж однорычажного <i>  GADEA 2023  </i>	14,4

Cartuchos  
ducha y  
baño-duchaCartridges  
shower and  
bath-showerCartouches  
douche et  
bain-doucheкартриджи  
для душа и  
ванны-душа

€ / u

	<b>CARTUCHOS DUCHA Y BAÑO-DUCHA</b>	<b>CARTRIDGES SHOWER AND BATH-SHOWER</b>	<b>CARTOUCHES DOUCHE ET BAIN-DOUCHE</b>	<b>КАРТРИДЖИ ДЛЯ РАКОВИНЫ И БИДЕ</b>	
	3904500 Monomando   ARQ	Single lever mixer   ARQ	Mitigeur   ARQ	одно рычажный смеситель   ARQ	48,4
	3903800 Monomando   BLOC	Single lever mixer   BLOC	Mitigeur   BLOC	одно рычажный смеситель   BLOC	22,7
	3904900 Distribuidor de 3 vías 3 salidas   COSMO	3-way diverter 3 outlets   COSMO	Inverseur 3 voies 3 sorties   COSMO	Распределитель на 3 канала 3 выхода   COSMO	29,4
	3924800 Monomando Conjunto integral   COSMO EMPOTRADO	Single lever mixer Complété kit   COSMO BUILT-IN	Mitigeur Ensemble intégrale   COSMO ENCASTRÉ	днорычажный смеситель Полные комплекты смесителей   COSMO В ТР ЕН ЫЙ	28,2
	3903900 Kit 2 cartuchos monomando   COSMO   TAG   COCINA TUB	Kit 2 single lever cartridge   COSMO   TAG   COCINA TUB	Ensemble 2 cartouche mitigeur   COSMO   TAG   COCINA TUB	к омплект прокладка для однорычажного смесителя   COSMO   TAG   COCINA TUB	23,3
	3903700 Monomando   FLOW	Single lever mixer   FLOW	Mitigeur   FLOW	одно рычажный смеситель   FLOW	27,0
	3924000 Monomando   NOA DUCHA     NOA BAÑO-DUCHA	Single lever mixer   NOA SHOWER     NOA BATH-SHOWER	Mitigeur   NOA DOUCHE     NOA BAIN-DOUCHE	одно рычажный смеситель   ИОЛ ДУШ     ИОЛ ВАННА-ДУШ	25,3
	3924100 Monomando   SILK DUCHA     SILK INTEGRAL     BALANCE     BALANCE PIE BAÑERA	Single lever mixer   SILK SHOWER     SILK COMPLETE     BALANCE     BALANCE FLOORSTANDING BATH	Mitigeur   SILK DOUCHE     SILK INTÉGRALE     BALANCE     BALANCE BAIN MONTAGE AU SOL	одно рычажный смеситель   SILK ДУШ     SILK ПОЛНЫЙ КОМПЛЕКТ     BALANCE     BALANCE НАПОЛЬНАЯ ВАННА	22,6
	3904200 Monomando   STILL	Single lever mixer   STILL	Mitigeur   STILL	одно рычажный смеситель   STILL	22,7
	3904300 Monomando   UNO	Single lever mixer   UNO	Mitigeur   UNO	одно рычажный смеситель   UNO	19,5
	3924200 Termostático   BLOC   BALANCE   VERA	Thermostatic mixer   BLOC   BALANCE   VERA	Thermostatique   BLOC   BALANCE   VERA	Термостат   BLOC   BALANCE   VERA	56,4
	3924300 Selector de funciones baño-ducha termostático   BLOC INTEGRAL   VERA	Bath-shower function selector thermostatic   BLOC COMPLETE   VERA	Sélecteur de fonctions bain-douche thermostatique   BLOC INTÉGRALE   VERA	Переключатель термостатических функций ванна-душ   ЛОС ПОЛНЫЙ КОМПЛЕКТ   VERA	47,9

Cartuchos lavabo  
y bidéCartridges wash-  
basin  
and bidetCartouches  
lavabo  
et bidetкартриджи для раковины  
и биде

€/u

gala

	<b>CARTUCHOS DUCHA Y BAÑO-DUCHA</b>	<b>CARTRIDGES SHOWER AND BATH-SHOWER</b>	<b>CARTOUCHES DOUCHE ET BAIN-DOUCHE</b>	<b>КАРТРИДЖИ ДЛЯ РАКОВИНЫ И БИДЕ</b>	
	3924400 Cartucho Llave de paso   BALANCE DUCHA	Shut-off valve cartridges   BALANCE SHOWER	Cartouche robinet   BALANCE DOUCHE	Картриджи перекрывающий вентиль   BALANCE ДУШ	17,0
	3924600 Monomando   ONIS DUCHA	Single lever mixer   ONIS SHOWER	Mitigeur   ONIS DOUCHE	одно рычажный смеситель   NIS ДУШ	12,1
	3924900 Monomando   ONIS BAÑO-DUCHA	Single lever mixer   ONIS BATH-SHOWER	Mitigeur   ONIS BAIN-DOUCHE	одно рычажный смеситель   NIS ВАННА-ДУШ	12,3
	3925000 Monomando   NOX DUCHA, BAÑO-DUCHA Y COCINA	Single lever mixer   NOX SHOWER, BATH-SHOWER AND KITCHEN	Mitigeur   NOX DOUCHE, BAIN-DOUCHE ET CUISINE	одно рычажный смеситель   NOX ДУШ, ВАННА-ДУШ	13,5
	3934100 Monomando   LINE DUCHA ANTERIOR 2018	Single lever mixer   LINE SHOWERBEFORE2018	Mitigeur   LINE DOUCHE AVANT2018	одно рычажный смеситель   LINE ДУШ ДО 2018 Г	13,5
	3933400 Monomando   LINE BAÑO-DUCHA ANTERIOR 2018	Single lever mixer   LINE BATH-SHOWER BEFORE2018	Mitigeur   LINE BAIN-DOUCHE AVANT 2018	одно рычажный смеситель   LINE ВАННА-ДУШ	14,6
	4960100 Monomando   ALEA	Single lever mixer   ALEA	Mitigeur   ALEA	одно рычажный смеситель   ALEA	9,1
	3929600 Selector de funciones cerámico + tuerca columna termostática   ONIS	Function selector ceramic + screw thermostatic column   ONIS	céramique + écrou colonne thermostatique   ONIS	режимов керам.+ гайка термостатическая панель   ONIS	66,8
	3925600 Termostático   ONIS	Thermostatic mixer   ONIS	Thermostatique   ONIS	Термостат   ONIS	78,2
	3925400 Selector de funciones termostático   ONIS DUCHA Y BAÑO-DUCHA	Cartridge selector thermostatic   ONIS SHOWER AND BATH-SHOWER	Cartouche selecteur thermostatique   ONIS DOUCHE ET BAIN-DOUCHE	переключатель режимов термостатич   ONIS ДУШ И ВАННА-ДУШ	26,0
	3903600 Monomando   SILK BAÑO-DUCHA	Single lever mixer   SILK BATH-SHOWER	Mitigeur   SILK BAIN-DOUCHE	одно рычажный смеситель   SILK ВАННА-ДУШ	22,6
	3939000 Monomando   SONATA DUCHA Y BAÑO-DUCHA     COSMO-ECO COLUMNA MONOMANDO	Single lever mixer   SONATA SHOWER & BATH-SHOWER     COSMO-ECO SINGLE LEVER MIXER COLUMN	Mitigeur   SONATA DOUCHE ET BAIN-DOUCHE     COSMO-ECO COLONNE MITIGEUR	одно рычажный смеситель   LSONATA ВЛННА-ДУЩ     COSMO-ECO ОДНОРЫЧАЖНЫЙ СМЕСИТЕЛЬ	11,6

Cartuchos  
ducha y  
baño-duchaCartridges  
shower and  
bath-showerCartouches  
douche et  
bain-doucheкартриджи  
для душа и  
ванны-душа





€/u

	<b>CARTUCHOS DUCHA Y BAÑO-DUCHA</b>	<b>CARTRIDGES SHOWER AND BATH-SHOWER</b>	<b>CARTOUCHES DOUCHE ET BAIN-DOUCHE</b>	<b>КАРТРИДЖИ ДЛЯ РАКОВИНЫ И БИДЕ</b>	
	3939100 Monomando Ø 25 <i>  KIREI DUCHA Y BAÑO-DUCHA  </i>	Single lever mixer Ø 25 <i>  KIREI SHOWER AND BATH-SHOWER  </i>	Mitigeur Ø 25 <i>  KIREI DOUCHE ET BAIN-DOUCHE  </i>	одно рычажный смеситель Ø 25 <i>  KIREI ДУШ И ВАННА-ДУШ  </i>	12,1
	3939500 Monomando Ø 35 <i>  COSMO-ECO DUCHA Y BAÑO-DUCHA  </i> <i>  KLYS DUCHA Y BAÑO-DUCHA  </i>	Single lever mixer Ø 35 <i>  COSMO-ECO SHOWER AND BATH-SHOWER  </i> <i>  KLYS SHOWER AND BATH-SHOWER  </i>	Mitigeur Ø 35 <i>  COSMO-ECO DOUCHE ET BAIN-DOUCHE  </i> <i>  KLYS DOUCHE ET BAIN-DOUCHE  </i>	одно рычажный смеситель Ø 35 <i>  COSMO-ECO ДУШ И ВАННА-ДУШ  </i> <i>  KLYS ДУШ И ВАННА-ДУШ  </i>	13,3
	3939600 Termostático <i>  KLYS DUCHA Y BAÑO-DUCHA  </i>	Thermostatic mixer <i>  KLYS SHOWER AND BATH-SHOWER  </i>	Thermostatique <i>  KLYS DOUCHE ET BAIN-DOUCHE  </i>	Термостат <i>  KLYS ДУШ И ВАННА-ДУШ  </i>	89,4
	3939700 Cartucho termostático <i>  KLYS COLUMNA INTEGRAL DUCHA THERMOSTATICA  </i>	Thermostatic mixer <i>  KLYS COLUMN THERMOSTATIC SHOWER  </i>	Thermostatique <i>  KLYS INTÉGRALE DOUCHE THERMOSTATIQUE  </i>	Термостат <i>  KLYS ИНТЕГРАЛЬНАЯ КОЛОНКА ТЕРМОСТАТИЧЕСКИЙ ДУШ  </i>	57,9
	3939800 Cartucho termostático <i>  KIREI BAÑO-DUCHA  </i>	Thermostatic mixer <i>  KIREI BATH-SHOWER  </i>	Thermostatique <i>  KIREI BAIN-DOUCHE  </i>	Термостат <i>  KIREI ВАННА-ДУШ  </i>	186,7
	3939900 Selector de funciones termostática <i>  KLYS DUCHA Y BAÑO-DUCHA  </i>	Function selector thermostatic <i>  KLYS SHOWER AND BATH-SHOWER  </i>	Function selector thermostatic <i>  KLYS DOUCHE ET BAIN-DOUCHE  </i>	Переключатель термостатических функций <i>  KLYS ДУШ И ВАННА-ДУШ  </i>	14,3
	3940000 Selector de funciones termostática <i>  KLYS COLUMNA DUCHA  </i>	Function selector thermostatic <i>  KLYS SHOWER COLUMN  </i>	Function selector thermostatic <i>  KLYS COLONNE DOUCHE  </i>	Переключатель термостатических функций <i>  KLYS ПАНЕЛЬ ДУШ  </i>	21,7
	3940100 Selector de funciones termostática <i>  KIREI BAÑO-DUCHA  </i>	Function selector thermostatic <i>  KIREI BATH-SHOWER  </i>	Function selector thermostatic <i>  KIREI BAIN-DOUCHE  </i>	Переключатель термостатических функций <i>  KIREI ВАННА-ДУШ  </i>	103,7
	3941300 Selector de funciones <i>  COSMO-ECO COLUMNA DUCHA  </i>	Function selector <i>  COSMO-ECO SHOWER COLUMN  </i>	Function selector <i>  COSMO-ECO COLONNE DOUCHE  </i>	Переключатель функций <i>  COSMO-ECO ПАНЕЛЬ ДУШ  </i>	29,7
	3944500 Cartucho termostático ducha y columna-ducha <i>  KIREI COLUMNA DUCHA - DUCHA  </i> Anterior 2019	Thermostatic mixer shower and column - shower <i>  KIREI SHOWER COLUMN - SHOWER  </i> Before 2019	Thermostatique douche et colonne douche <i>  KIREI COLONNE DOUCHE - DOUCHE  </i> Avant 2019	Термостат душ и панель душ <i>  KIREI ПАНЕЛЬ ДУШ - ДУШ   ДО  </i> До 2019 г.	186,7

Cartuchos lavabo  
y bidéCartridges wash-  
basin  
and bidetCartouches  
lavabo  
et bidetкартриджи для раковины  
и биде



€/u

gala

	<b>CARTUCHOS DUCHA Y BAÑO-DUCHA</b>	<b>CARTRIDGES SHOWER AND BATH-SHOWER</b>	<b>CARTOUCHES DOUCHE ET BAIN-DOUCHE</b>	<b>КАРТРИДЖИ ДЛЯ РАКОВИНЫ И БИДЕ</b>	
	3944400 Cartucho termostático    KIREI COLUMNA DUCHA - DUCHA   Posterior 2019	Thermostatic mixer    KIREI SHOWER COLUMN - SHOWER   After 2019	Thermostatique    KIREI COLONNE DOUCHE - DOUCHE   Après 2019	Термостат    KIREI ПЭНЕЛЬ ДУШ - ДУШ   ДО   С 2019 г.	186,7
	3944600 Selector de funciones termostática    KIREI COLUMNA DUCHA - DUCHA	Function selector thermostatic    KIREI SHOWER COLUMN - SHOWER	Selecteur de fonctions thermostatique    KIREI COLONNE D OUCHE - DOUCHE	Переключатель термостатических функций    KIREI ПЭНЕЛЬ ДУШ - ДУШ   ДО	103,7
	3934600 Monomando    LINE DUCHA 2019	Single lever mixer    LINE SHOWER 2019	Mitigeur    LINE DOUCHE 2019	Одно рычажный смеситель    LINE ДУШ 2019	13,8
	3970400 Monomando    ARLAN	Single lever mixer    ARLAN	Mitigeur    ARLAN	одно рычажный смеситель    ARLAN	26,1
	3982200 Cartucho de base plana azul    LORA & NEILA EMPOTRADO DUCHA - EMPOTRADO BAÑO- DUCHA	Cartridge with fiat blue base    LORA & NEILA BUILT-IN SHOWER, BUILT-IN BATH- SHOWER	Cartouche à fond plat bleue    LORA & NEILA ENCASTRÉ DOUCHE ENCASTRÉ BAIN- DOUCHE	к артридж на плоской синей основе    LORA & NEILA СТРОЕННЫЙ ДУШ ВСТРОЕННАЯ ВАННА- ДУШ	12,4
	3983400 Monomando    LORA & NEILA EMPOTRADO DUCHA - EMPOTRADO BAÑO- DUCHA	Single lever mixer    LORA & NEILA BUILT-IN SHOWER, BUILT-IN BATH- SHOWER	Mitigeur    LORA & NEILA ENCASTRÉ DOUCHE ENCASTRÉ BAIN- DOUCHE	Одно рычажный смеситель   LORA & NEILA СТРОЕННЫЙ ДУШ ВСТРОЕННАЯ ВАННА- ДУШ	12,2
	3973000 Monomando    MENA , CLUNIA Y ODRA DUCHA Y BAÑO-DUCHA, EMPOTRADO LAVABO, EMPOTRADO DUCHA Y BAÑO DUCHA	Single lever mixer    MENA, CLUNIA, ODRA SHOWER AND BATH SHOWER, BUILT-IN BASIN, BUILT-IN SHOWER AND BATH-SHOWER	Mitigeur    MENA, CLUNIA, ODRA DOUCHE ET BAIN-DOUCHE, ENCASTRÉ SINK, ENCASTRÉ DOUCHE ET BAIN-DOUCHE	Одно рычажный смеситель   MENA, CLUNIA, ODRA SHOWER AND BATH SHOWER, BUILT-IN SINK, BUILT-IN SHOWER AND BATH-SHOWER	19,9
	3790900 Cartucho    CUBO DUCHA, BAÑO- DUCHA, EMPOTRADO DUCHA     GADEA EMPOTRADO DUCHA	Single lever mixer    CUBO SHOWER, BATH SHOWER, BUILT-IN SHOWER     GADEA BUILT-IN SHOWER	Mitigeur    CUBO DOUCHE, BAIN- DOUCHE ET BAIN-DOUCHE     GADEA ENCASTRÉ DOUCHE 	Картридж    CUBO ДУШ И ВАННА-ДУШ, ВСТРОЕННЫЙ ДУШ       GADEA СКРЫТЫЙ	19,2
	3793300 Cartucho    GADEA DUCHA, BAÑO- DUCHA   SÍA (DUCHA Y BAÑO-DUCHA)	Single lever mixer    GADEA SHOWER, BATH SHOWER   SÍA (SHOWER AND BATH-SHOWER)	Mitigeur    GADEA DOUCHE, BAIN- DOUCHE   SÍA (DOUCHE ET BAIN-DOUCHE)	Картридж    GADEA ДУШ, ВАННА-ДУШ   SÍA (SÍA (SHOWER AND BATH-SHOWER))	19,2
	3794900 Cartucho    HAZA LAVABO, LAVABO ALTO BIDÉ Y COCINA	Single lever mixer    HAZA WASH- BASIN, WASH- BASINHIGH SPOUT, BIDET AND KITCHEN	Mitigeur    HAZA LAVABO, LAVABO BÈC HAUT, BIDET, ET CUISINE	Картридж    HAZA РАКОВИНА, РАКОВИНА С ВЫСОКИМ ИЗЛИВОМ, БИДЕ, ДУШ И КУХНЯ	24,5
	3795500 Cartucho    HAZA DUCHA, BAÑO-DUCHA, EMPOTRADO	Single lever mixer    HAZA SHOWER, BATH SHOWER, BUILT-IN	Mitigeur    HAZA DOUCHE, BAIN- DOUCHE, ENCASTRÉ DOUCHE 	Картридж    HAZA ДУШ И ВАННА-ДУШ, ВСТРОЕННЫЙ	18,7
	3798100 Cartucho termostático T-947    TERMOSTATICAS T-947 DUCHA, BAÑO-DUCHA Y COLUMNA EXTENSIBLE	Cartridge thermostatic T-947    TERMOSTATICS T-947 SHOWER, BATH SHOWER AND EXTENSIBLE COLUMN	Cartouche thermostatique T-947    TERMOSTATIQUES T-947 DOUCHE, BAIN-DOUCHE ET COLONNE EXTENSIBLE 	Картридж термостат T-947    TERMOSTATICS T-947 SHOWER, BATH SHOWER AND ВЫДВИЖНАЯ СТОЙКА	34,1

Cartuchos  
ducha y  
baño-duchaCartridges  
shower and  
bath-showerCartouches  
douche et  
bain-doucheкартриджи  
для душа и  
ванны-душа

€ / u



	<b>CARTUCHOS DUCHA Y BAÑO-DUCHA</b>	<b>CARTRIDGES SHOWER AND BATH-SHOWER</b>	<b>CARTOUCHES DOUCHE ET BAIN-DOUCHE</b>	<b>КАРТРИДЖИ ДЛЯ РАКОВИНЫ И БИДЕ</b>	
	3884900 Cartucho Termostático empotrada T-947 <i>  THERMOSTÁTICAS EMPOTRADAS T-947 BAÑO-DUCHA (39486)  </i>	Built-in Cartridge thermostatic T-947 <i>  BUILT-IN THERMOSTATICS T-947 BATH-SHOWER (39486)  </i>	Cartouche thermostatique T-947 à encastré <i>  THERMOSTATIQUE Á ENCASTÉ T-947 BAIN DOUCHE (39486)  </i>	Картридж термостат встроенный T-947 <i>  THERMOSTATICS VСТРОЕННЫЙ T-947 BATH-SHOWER (39486)  </i>	193,0
	3797900 Cartucho inversor <i>  THERMOSTÁTICAS T-947 DUCHA, BAÑO-DUCHA Y COLUMNA EXTENSIBLE (39680, 39681 Y 39682)  </i>	Cartridge inverter <i>  THERMOSTATICS T-947 SHOWER, BATH SHOWER AND EXTENSIBLE COLUMN (39680, 39681 Y 39682)  </i>	Cartouche inverseur <i>  THERMOSTATIQUES T-947 DOUCHE, BAIN-DOUCHE ET COLONNE EXTENSIBLE (39680, 39681 Y 39682)  </i>	Картридж инверторе <i>  THERMOSTATICS T-947 SHOWER, BATH SHOWER AND ВЫДВИЖНАЯ СТОЙКА (39680, 39681 Y 39682)  </i>	17,0
	3884300 Cartucho inversor empotrada T-947 <i>  THERMOSTÁTICAS EMPOTRADAS T-947 BAÑO-DUCHA, 2 SALIDAS (39486)  </i>	Cartridge for inverter built-in thermostatic T-947 <i>  BUILT-IN THERMOSTATICS T-947 BATH-SHOWER, 2 OUTLETS (39486)  </i>	Cartouche inverseur rob. encastrée T-947 <i>  THERMOSTATIQUE Á ENCASTÉ T-947 BAIN DOUCHE, 2 SORTIES (39486)  </i>	Картридж инверторе для встроенный моделей T-947 <i>  THERMOSTATICS VСТРОЕННЫЙ T-947 BATH-SHOWER, 2 ВЫХОДА (39486)  </i>	34,1
	3798500 Cartucho inversor inferior T-947 <i>  THERMOSTÁTICAS T-947 BAÑO-DUCHA (39681)  </i>	Cartridge for lower inverter T-947 <i>  THERMOSTATICS T-947 BATH-SHOWER (39486)  </i>	Cartouche inverseur inférieur T-947 <i>  THERMOSTATIQUE T-947 BAIN DOUCHE (39486)  </i>	Картридж инверторе для нижних моделей T-947 <i>  ТВАННА-ДУШ С ТЕРМОСТАТОМ T-947 (39486)  </i>	29,5
	3884400 Cartucho inversor empotrada T-947 <i>  THERMOSTÁTICAS EMPOTRADAS T-947 BAÑO-DUCHA, 1 SALIDA (39485)  </i>	Cartridge for inverter built-in thermostatic T-947 <i>  BUILT-IN THERMOSTATICS T-947 BATH-SHOWER, 1 OUTLET (39485)  </i>	Cartouche inverseur rob. encastrée T-947 <i>  THERMOSTATIQUE Á ENCASTÉ T-947 BAIN DOUCHE, 1 SORTIE (39485)  </i>	Картридж инверторе для встроенный моделей T-947 <i>  THERMOSTATICS VСТРОЕННЫЙ T-947 BATH-SHOWER, 1 ВЫХОДА (39485)  </i>	30,7
	3797800 Tuerca cartuchos selector funciones y termostáticas <i>  THERMOSTÁTICAS T-947 DUCHA, BAÑO-DUCHA Y COLUMNA EXTENSIBLE (39680, 39681 Y 39682)  </i>	Nut cartridges function selector & thermostatic <i>  THERMOSTATICS T-947 SHOWER, BATH-SHOWER, EXTENSIBLE COLUMN (39680, 39681 Y 39682)  </i>	Écrou cartouches selecteur de fonctions et thermostatique <i>  THERMOSTATIQUE T-947 DOUCHE, BAIN DOUCHE ET COLONNE EXTENSIBLE (39680, 39681 Y 39682)  </i>	Гаечные картриджи functionselector & термостатические <i>  С THERMOSTATICS T-947 SHOWER, BATH SHOWER AND ВЫДВИЖНАЯ СТОЙКА (39680, 39681 Y 39682)  </i>	13,6
	3884200 Cartucho termostático empotrada T-947 <i>  THERMOSTATICS EMPOTRADAS T-947 DUCHA (39485)  </i>	Built-in Cartridge thermostatic T-947 <i>  BUILT-IN THERMOSTATICS T-947 SHOWER (39485)  </i>	Cartouche thermostatique T-947 à encastré <i>  THERMOSTATIQUE Á ENCASTÉ T-947 DOUCHE (39485)  </i>	Картридж термостат встроенный T-947 <i>  THERMOSTATICS VСТРОЕННЫЙ T-947 SHOWER (39485)  </i>	211,2
	3884600 Prolongador inversor <i>  THERMOSTATICS EMPOTRADAS T-947 BAÑO-DUCHA, 2 SALIDAS (39486)  </i>	Extension for inverter <i>  BUILT-IN THERMOSTATICS T-947 BATH-SHOWER, 2 OUTLETS (39486)  </i>	Rallonge inveseur <i>  THERMOSTATIQUE Á ENCASTÉ T-947 BAIN DOUCHE, 2 SORTIES (39486)  </i>	Удлинитель для инвертора <i>  THERMOSTATICS VСТРОЕННЫЙ T-947 BATH-SHOWER, 2 ВЫХОДА (39486)  </i>	13,6
	3863500 Cartucho columna monomando <i>COLUMNA INTEGRAL   MENA   CLUNIA   ODRA  </i>	Cartridge single lever column <i>INTEGRAL COLUMN   MENA   CLUNIA   ODRA  </i>	Cartouche colonne mitigeur <i>COLONNE INTÉGRALE   MENA   CLUNIA   ODRA  </i>	Картридж однорычажного смесителя для стойки <i>ИНТЕГРАЛЬНАЯ СТОЙКА   MENA   CLUNIA   ODRA  </i>	25,1



Aireadores  
lavaboAerators  
wash-basinAérateurs  
lavaboаэраторы для  
раковин











€/u

gala

	<b>AIREADORES LAVABO</b>	<b>AERATORS WASH-BASIN</b>	<b>AÉRATEURS AVABO</b>	<b>АЭРАТОРЫ ДЛЯ РАКОВИН</b>	
	3907000 Monomando / ARQ. / NOBLE / En venta hasta fin de existencias	Single lever mixer / ARQ. / NOBLE / On sale while stocks last	Mitigeur / ARQ. / NOBLE / En vente jusqu' à épuisement de stock	Одно рычажный смеситель / ARQ. / NOBLE / В продаже до полного сбыта имеющегося товара	14,4
	3905300 Monomando / BLOC /	Single lever mixer / BLOC /	Mitigeur / BLOC /	одно рычажный смеситель / BLOC /	6,4
	3905700 Monomando / COSMO / TAG / / BLUE / ALEA / / DELTA / ONIS /	Single lever mixer / COSMO / TAG / / BLUE / ALEA / / DELTA / ONIS /	Mitigeur / COSMO / TAG / / BLUE / ALEA / / DELTA / ONIS /	Одно рычажный смеситель / COSMO / TAG / / BLUE / ALEA / / DELTA / ONIS /	3,3
	3905100 Monomando / FLOW / UNO /	Single lever mixer / FLOW / UNO /	Mitigeur / FLOW / UNO /	Одно рычажный смеситель / FLOW / UNO /	4,0
	3905900 Mezclador / GRECIA /	Mixer / GRECIA /	Mélangeur / GRECIA /	Смеситель / GRECIA /	5,8
	3905000 Monomando / NOA /	Single lever mixer / NOA /	Mitigeur / NOA /	Одно рычажный смеситель / NOA /	5,5
	3905400 Monomando / SILK ANTERIOR 2017 / / STILL /	Single lever mixer / SILK BEFORE 2017 / / STILL /	Mitigeur / SILK AVANT 2017 / / STILL /	одно рычажный смеситель / SILK ДО 2017 П / / STILL /	6,4
	3907300 Monomando cocina / NOA /	Single lever mixer kitchen / NOA /	Mitigeur cuisine / NOA /	Однорычажный смеситель кухня / NOA /	6,7
	3957400 Aireador monomando de cocina / TEZA / MENA / CLUNIA / / ODRA / GADEA / 2023 /	Aerator single lever kitchen mixer / TEZA / MENA / CLUNIA / / ODRA / GADEA / 2023 /	Aérateur mitigeur cuisine / TEZA / MENA / CLUNIA / / ODRA / GADEA / 2023 /	Аэратор для однорычажного кухонного смесителя / TEZA / MENA / CLUNIA / / ODRA / GADEA / 2023 /	7,4
	3906000 Monomando / TEMPORIZADA BALANCE Y MONOMANDO BALANCE (ANTERIOR 2017) /	Single lever mixer / TIMED FLOW BALANCE AND SINGLE LEVER BALANCE (BEFORE 2017) /	Mitigeur / TEMPORISÉ BALANCE ET MITIGEUR BALANCE (ANT. 2017) /	Одно рычажный смеситель / ТПОРЦИОННЫЙ СМЕСИТЕЛЬ BALANCE И ОДНОРЫЧАЖНЫЙ СМЕСИТЕЛЬ BALANCE (ВЫПУСКДО 2017 Г.) /	5,9
	3906100 Monomando / NOX /	Single lever mixer / NOX /	Mitigeur / NOX /	Одно рычажный смеситель / NOX /	7,6

Aireadores  
lavaboAerators  
wash-basinAérateurs  
lavaboаэраторы для  
раковин

€/u

		<b>AIREADORES LAVABO</b>	<b>AERATORS WASH-BASIN</b>	<b>AÉRATEURS AVABO</b>	<b>АЭРАТОРЫ ДЛЯ РАКОВИН</b>	
	3934200	Monomando   LINE ANTERIOR 2018	Single lever mixer   LINE BEFORE 2018	Mitigeur   LINE AVANT 2018	Одно рычажный смеситель   LINE ДО 2018 Г	1,7
	3935000	Monomando   TUB COCINA	Single lever mixer   TUB KITCHEN	Mitigeur   TUB CUISINE	Одно рычажный смеситель   TUB КУХНЯ	17,8
	3908300	Monomando (Rótula completa)   NOX COCINA	Single lever mixer (Complete ball-joint)   NOX KITCHEN	Mitigeur (Rotule complète)   NOX CUISINE	Однорычажный смеситель (комплект шаровых шарниров)   NOX КУХНЯ	13,0
	4961300	Monomando (Antivandálico)   LINE COCINA	Single lever mixer (Vandal resistant)   LINE KITCHEN	Mitigeur (Inviolable)   LINE CUISINE	Однорычажный смеситель (Антивандальный)   LINE КУХНЯ	10,3
	3920600	Kit llaves aireadores	Set aerators keys	Clés aérateurs	комплект ключей для аэраторов	7,1
	3932700	Monomando   SILK POSTERIOR 2016     BALANCE POSTERIOR 2016	Single lever mixer   SILK BEFORE 2016     BALANCE BEFORE 2016	Mitigeur   SILK APRÈS 2016     BALANCE APRÈS 2016	Одно рычажный смеситель   SILK ПОМЕ 2016     BALANCE ПОМЕ 2016	6,6
	3940200	Monomando   KLYS   KIREI     KIREI COCINA	Single lever mixer   KLYS   KIREI     KIREI KITCHEN	Mitigeur   KLYS   KIREI     KIREI CUISINE	Одно рычажный смеситель   KLYS   KIREI     KIREI КУХНЯ	1,9
	3940300	Monomando lavabo   KLYS EMPOTRAR	Wash-basin single lever mixer   KLYS BUILT-IN	Mitigeur lavabo   KLYS À ENCASTRER	Однорычажный смеситель раковин   KLYS ВСТРАИВАЕМЫЙ	9,3
	3940500	Monomando   COSMO-ECO	Single lever mixer   COSMO-ECO	Mitigeur   COSMO-ECO	Одно рычажный смеситель   COSMO-ECO	7,4
	3945000	Llave aireador   COSMO-ECO	Aerator key   COSMO-ECO	Clé aérateur   COSMO-ECO	Ключ аэратора   COSMO-ECO	1,6
	3934300	Monomando lavabo   LINE 2019	Wash-basin single lever mixer   LINE 2019	Mitigeur lavabo   LINE 2019	Однорычажный смеситель раковин   LINE 2019	5,2

Aireadores  
lavaboAerators  
wash-basinAérateurs  
lavaboаэраторы для  
раковин

€/u

gala

	<b>AIREADORES LAVABO</b>	<b>AERATORS WASH-BASIN</b>	<b>AÉRATEURS AVABO</b>	<b>АЭРАТОРЫ ДЛЯ РАКОВИН</b>	
3970500	Aireador lavabo y baño-ducha  / ARLAN   TEZA (LAVABO Y COCINA) /	Aerator wash-basin and bath-shower  / ARLAN   TEZA (BASIN AND KITCHEN) /	Aérateurs lavabo et bain douche  / ARLAN   TEZA (LAVABO ET CUISINE) /	Аэраторы для раковин  / ARLAN   TEZA (РАКОВИНА И КУХНЯ) /	5,1
3980100	Monomando  / LORA   NEILA (LAVABO Y CAÑO ALTO) /	Single lever mixer  / LORA   NEILA (BASIN AND HIGH SPOUT) /	Mitigeur  / LORA   NEILA (VASQUE ET BEC HAUT) /	одно рычажный смеситель  / LORA   NEILA (РАКОВИНА И ВЫСОКИЙ ИЗЛИК) /	10,5
3981600	Monomando cocina  / LORA   NEILA /	Single lever mixer kitchen  / LORA   NEILA /	Mitigeur cuisine  / LORA   NEILA /	Однорычажный смеситель кухня  / LORA   NEILA /	11,8
3981100	Monomando lavabo caño alto  / LORA   NEILA /	Single lever basin mixer high spout  / LORA   NEILA /	Mitigeur lavabo à bec haut  / LORA   NEILA /	Однорычажный смеситель для раковины с высоким изливом  / LORA   NEILA /	6,6
3984800	Monomando bidé y cocina  / LORA   NEILA /	Single lever bidet and kitchen mixer  / LORA   NEILA /	Mitigeur bidet et cuisine  / LORA   NEILA /	Однорычажный смеситель для биде и кухни  / LORA   NEILA /	6,6
3972400	Aireador lavabo  / CLUNIA   SÍA /	Aerator basin mixer  / CLUNIA   SÍA /	Aérateur lavabo  / CLUNIA   SÍA /	Аэратор для раковины  / CLUNIA   SÍA /	7,8
3973900	Aireador lavabo 5 l/min  / MENA LAVABO MONOMANDO (CON APERTURA EN FRÍO) / / ODRA LAVABO COCINA /	Aerator basin mixer 5 l/min  / MENA BASIN MIXER (WITH COLD OPENING) / / ODRA KITCHEN MIXER /	Aérateur lavabo 5 l/min  / MENA MITIGEUR LAVABO (AVEC OUVERTURE A FROID) / / ODRA LAVABO CUISINE /	Аэратор для раковины 5 l/min  / MENA РАКОВИНА С ОДНОРЫЧАЖНЫМ СМЕСИТЕЛЕМ (С ХОЛОДНЫМ СТАРТОМ) / / ODRA КУХОННОЙ РАКОВИНЫ /	13,0
3973902	Aireador lavabo (con apertura en frío) 5 l/min  / MENA LAVABO (MONOMANDO CON APERTURA EN FRÍO) / ODRA BLACK (LAVABO COCINA) /	Aerator basin mixer (with cold opening) 5 l/min  / MENA SINK (SINGLE LEVER WITH COLD OPENING) / ODRA BLACK (KITCHEN SINK) /	Aérateur lavabo (avec ouverture à froid) 5 l/min  / MENA ÉVIER (LEVIER UNIQUE AVEC OUVERTURE À FROID) / ODRA BLACK (ÉVIER DE CUISINE) /	Аэратор для раковины (с холодным стартом) 5 l/min  / MENA МОЙКА (ОДНОРЫЧАЖНАЯ С ХОЛОДНЫМ ОТКРЫТИЕМ) / ODRA BLACK (КУХОННАЯ МОЙКА) /	21,6
3973300	Monomando lavabo lateral  / CLUNIA /	Single lever basin mixer side handle  / CLUNIA /	Mitigeur lavabo poignée latérale  / CLUNIA /	Однорычажный смеситель с боковым рычагом для раковины  / CLUNIA /	13,0
3974800	Aireador cocina  / CLUNIA / / MENA-PLUS /	Aerator kitchen  / CLUNIA / / MENA-PLUS /	Aérateur cuisine  / CLUNIA / / MENA-PLUS /	Аэратор кухня  / CLUNIA / / MENA-PLUS /	15,9
3975700	Monomando empotrado lavabo  / CLUNIA   MENA /	Built-in single lever basin mixer  / CLUNIA   MENA /	Mitigeur lavabo encastré  / CLUNIA   MENA /	Однорычажный смеситель для встроенной раковины  / CLUNIA   MENA /	7,8

Aireadores  
lavaboAerators  
wash-basinAérateurs  
lavaboаэраторы для  
раковин











€/u

	<b>AIREADORES LAVABO</b>	<b>AERATORS WASH-BASIN</b>	<b>AÉRATEURS AVABO</b>	<b>АЭРАТОРЫ ДЛЯ РАКОВИН</b>	
3969900	Aireador para monomando lavabo Mena 39918 y 39919 (sin apertura en frío)  / MENA /	Aerator for single lever wash-basin mixer Mena 39918 and 39919 (without cold start)  / MENA /	Aérateur pour mitigeur lavabo Mena 39918 et 39919 (sans ouverture à froid)  / MENA /	Аэратор для однорычажного смесителя раковины Mena 39918 и 39919 (без холодного старта)  / MENA /	16,3
3794200	Aireador para monomando empotrado lavabo Gadea  / GADEA /	Aerator for single lever built-in wash-basin mixer Gadea  / GADEA /	Aérateur pour mitigeur encastré lavabo Gadea  / GADEA /	Аэратор для однорычажного встроенного смесителя раковины Gadea  / GADEA /	16,3
3794400	Aireador para monomando cocina Gadea  / GADEA /	Aerator for single lever kitchen mixer Gadea  / GADEA /	Aérateur pour mitigeur cuisine Gadea  / GADEA /	Аэратор для однорычажного кухонного смесителя Gadea  / GADEA /	16,3
3795200	Aireador para monomando  / HAZA LAVABO, LAVABO ALTO /	Aerator for single lever mixer  / HAZA WASH-BASIN, WASH-BASIN HIGH SPOUT /	Aérateur pour mitigeur  / HAZA LAVABO, LAVABO BEC HAUT /	Аэратор для однорычажного смесителя  / HAZA РА ОБИНА, РА ОБИНА С ВЫСО ИМ ИЗЛИВОМ /	26,2
3796200	Aireador para monomando cocina Haza  / HAZA /	Aerator for single lever kitchen mixer Haza  / HAZA /	Aérateur pour mitigeur de cuisine Haza  / HAZA /	Аэратор для однорычажного кухонного смесителя Haza  / HAZA /	20,4
3791600	Reductor de caudal 9 l/min  / CUBO / GADEA /	Flow restrictor 9 l/min  / CUBO / GADEA /	Réducteur de débit 9 l/min  / CUBO / GADEA /	Ограничитель потока 9 л/мин  / CUBO / GADEA /	11,0
3985900	Conjunto de aireador para monomando de cocina Odra con caño alto inferior  / ODRA /	Aerator set for single lever kitchen mixer Odra with lower spout  / ODRA /	Ensemble aérateur pour mitigeur de cuisine Odra au bec inférieur  / ODRA /	Комплект аэратора для однорычажного кухонного смесителя Odra с нижним изливом  / ODRA /	7,3
3985902	Conjunto aireador monomano de cocina caño inferior  / ODRA BLACK /	Aerator for single lever kitchen mixer lower spout  / ODRA BLACK /	Ensemble aérateur mitigeur de cuisine bec inférieur  / ODRA BLACK /	Комплект аэратор с однорычажным кухонным смесителем с нижним изливом  / ODRA BLACK /	18,1
3986200	Aireador monomando cocina Odra  / ODRA /	Aerator single lever kitchen mixer Odra  / ODRA /	Aérateur mitigeur cuisine Odra  / ODRA /	Аэратор для кухонного однорычажного смесителя Odra  / ODRA /	7,3
3957400	Aireador monomando cocina  / TEZA / MENA / CLUNIA / ODRA / GADEA 2023 /	Aerator single lever kitchen mixer  / TEZA / MENA / CLUNIA / ODRA / GADEA 2023 /	Aérateur mitigeur cuisine  / TEZA / MENA / CLUNIA / ODRA / GADEA 2023 /	Аэратор для кухонного однорычажного смесителя  / TEZA / MENA / CLUNIA / ODRA / GADEA 2023 /	7,6

Aireadores  
bidé /  
baño-duchaAerators  
bidet /  
bath-showerAérateurs  
bidet /  
bain-doucheаэраторы для  
биде/  
ванна-душ











€/u

gala

		<b>AIREADORES BIDÉ</b>	<b>AERATORS BIDET</b>	<b>AÉRATEURS BIDET</b>	<b>АЭРАТОРЫ ДЛЯ БИДЕ</b>	
	3907000	Monomando   ARQ.   NOBLE	Single lever mixer   ARQ.   NOBLE	Mitigeur   ARQ.   NOBLE	Одно рычажный смеситель   ARQ.   NOBLE	14,4
	3905700	Monomando   COSMO	Single lever mixer   COSMO	Mitigeur   COSMO	Одно рычажный смеситель   COSMO	3,3
	3906400	Mezclador   GRECIA	Mixer   GRECIA	Mélangeur   GRECIA	Смеситель   GRECIA	5,2
	3906700	Mezclador   UNO	Mixer   UNO	Mélangeur   UNO	Смеситель   UNO	4,6
	3920600	Kit llaves aireadores	Set aerators keys	Clés aérateurs	комплект ключей для аэраторов	7,1
		<b>AIREADORES BAÑO-DUCHA</b>	<b>AERATORS BATH-SHOWER</b>	<b>AÉRATEURS BAIN-DOUCHE</b>	<b>АЭРАТОРЫ ДЛЯ ВАННА-ДУШ</b>	
	3907100	Monomando   ARQ.	Single lever mixer   ARQ.	Mitigeur   ARQ.	Одно рычажный смеситель   ARQ.	13,8
	3905300	Monomando   BLOC   SILK	Single lever mixer   BLOC   SILK	Mitigeur   BLOC   SILK	Одно рычажный смеситель   BLOC   SILK	6,4
	3905800	Monomando   COSMO	Single lever mixer   COSMO	Mitigeur   COSMO	Одно рычажный смеситель   COSMO	3,2
	3905100	Monomando   FLOW   NOA   STILL     UNO   BALANCE	Single lever mixer   FLOW   NOA   STILL     UNO   BALANCE	Mitigeur   FLOW   NOA   STILL     UNO   BALANCE	Одно рычажный смеситель   FLOW   NOA   STILL     UNO   BALANCE	4,0
	3906900	Mezclador   NOBLE	Mixer   NOBLE	Mélangeur   NOBLE	Смеситель   NOBLE	15,2

Aireadores  
baño-duchaAerators  
bath-showerAérateurs  
bain-doucheаэраторы для  
ванна-душ

€ / u

	<b>AIREADORES BAÑO-DUCHA</b>	<b>AERATORS BATH-SHOWER</b>	<b>AÉRATEURS BAIN-DOUCHE</b>	<b>АЭРАТОРЫ ДЛЯ ВАННА-ДУШ</b>	
	3905700 Monomando / TAG / AEA /	Single lever mixer / TAG / AEA /	Mitigeur / TAG / AEA /	Одно рычажный смеситель / TAG / AEA /	3,3
	3905500 Monomando y termostática / ONIS /	Single lever mixer and thermostatic mixer / ONIS /	Mitigeur et thermostatique / ONIS /	Однорычажный смеситель и термостат / ONIS /	6,7
	3905600 Monomando / NOX /	Single lever mixer / NOX /	Mitigeur / NOX /	Одно рычажный смеситель / NOX /	8,5
	3934200 Monomando / LINE /	Single lever mixer / LINE /	Mitigeur / LINE /	Одно рычажный смеситель / LINE /	1,7
	3932400 Monomando / BALANCE PIE BAÑERA /	Single lever mixer / BALANCE FLOORSTANDING BATH /	Mitigeur / BALANCE BAIN MONTAGE AU SOL /	Одно рычажный смеситель / BALANCE НАПОЛЬНАЯ ВАННА /	2,5
	3940400 Monomando y termostático / KLYS BAÑO-DUCHA /	Single lever and thermostatic mixer / KLYS BATH-SHOWER /	Mitigeur et thermostatique / KLYS BAIN-DOUCHE /	Однорычажный смеситель и Термостат / KLYS ВАННА-ДУШ /	1,7
	3940500 Monomando / COSMO-ECO BAÑO- DUCHA / (2017)	Single lever mixer / COSMO-ECO BATH-SHOWER / (2017)	Mitigeur / COSMO-ECO BAIN-DOUCHE / (2017)	Одно рычажный смеситель / COSMO-ECO ВАННА-ДУШ / (2017)	7,4
	3887900 Reductor de caudal / COSMO-ECO DUCHA - BAÑO-DUCHA /	Flow reducer / COSMO-ECO SHOWER - BATH-SHOWER /	Réducteur débit / COSMO-ECO DOUCHE - BAIN-DOUCHE /	Редуктор потока / COSMO-ECO ДУШ - ВАННА-ДУШ /	2,5
	3945000 Llave aireador / COSMO-ECO /	Aerator key / COSMO-ECO /	Clé aérateur / COSMO-ECO /	Ключ аэратора / COSMO-ECO /	1,6
	3934700 Reductor de caudal 5 l/min / LINE DUCHA - BAÑO-DUCHA /	Flow reducer 5 l/min / LINE SHOWER - BATH-SHOWER /	Réducteur débit 5 l/min / LINE DOUCHE - BAIN-DOUCHE /	Редуктор потока 5 л/мин / LINE ДУШ - ВАННА-ДУШ /	5,0

Aireadores  
baño-duchaAerators  
bath-showerAérateurs  
bain-doucheазраторы для  
ванна-душ

€ / u

gala

	<b>AIREADORES BAÑO-DUCHA</b>	<b>AERATORS BATH-SHOWER</b>	<b>AÉRATEURS BAIN-DOUCHE</b>	<b>АЗРАТОРЫ ДЛЯ ВАННА-ДУШ</b>	
3970500	Monomando / ARLAN /	Single lever mixer / ARLAN /	Mitigeur / ARLAN /	Одно рычажный смеситель / ARLAN /	5,1
3982900	Monomando / LORA / NEILA /	Single lever mixer / LORA / NEILA /	Mitigeur / LORA / NEILA /	Одно рычажный смеситель / LORA / NEILA /	6,3
3983200	Reductor de caudal 9 l/min / LORA / NEILA /	Flow reducer 9 l/min / LORA / NEILA /	Réducteur débit 9 l/min / LORA / NEILA /	Редуктор потока 9 л/мин / LORA / NEILA /	10,0
3982400	Antiretorno ducha / DUCHA LORA Y NEILA /	Non-return valve shower / SHOWER LORA AND NEILA /	Clapet anti-retour douche / DOUCHE LORA ET NEILA /	Обратный клапан для душа / ДУШ LORA - NEILA /	10,0
3983100	Antiretorno en inversor / LORA / NEILA /	Non-return valve inverter / LORA / NEILA /	Clapet anti-retour inverseur / LORA / NEILA /	Обратный клапан в инверторе / LORA / NEILA /	6,3
3974700	Aireador ducha y baño ducha / MENA / CLUNIA / ODRA /	Aerators shower and bath-shower / MENA / CLUNIA / ODRA /	Aérateurs douche et bain douche / MENA / CLUNIA / ODRA /	Аэратор / MENA / CLUNIA / ODRA /	6,3
3974702	Aireador ducha y baño ducha black / ODRA BAÑO-DUCHA BLACK / COLUMNNA INTEGRAL MENA	Aireators shower and bath-shower black / ODRA BATH-SHOWER BLACK / MENA INTEGRAL COLUMN /	Aérateurs douche et bain-douche black / ODRA BAN-DOUCHE BLACK / MENA COLONNE INTÉGRALE /	Аэратор для душа и душ в ванной черный / ODRA ВАННА-ДУШ BLACK / MENA ИНТЕГРАЛЬНАЯ СТОЙКА /	18,1
3974200	Limitador de caudal / MENA DUCHA Y BAÑO- DUCHA / CLUNIA DUCHA Y BAÑO-DUCHA / MENA COLUMNNA INTEGRAL /	Flow limiter / MENA SHOWER AND BATH-SHOWER / CLUNIA SHOWER AND BATH- SHOWER / MENA INTEGRAL COLUMN /	Limiteur de débit / MENA BAIN ET DOUCHE- DOUCHE / CLUNIA BAIN ET DOUCHE-DOUCHE / MENA COLONNE INTÉGRALE /	Ограничитель потока / MENA ДУШ И ВАННА- DOUCHE / CLUNIA ДУШ И ВАННА-ДУШ / MENA ИНТЕГРАЛЬНАЯ СТОЙКА /	6,3
3791000	Aireador / CUBO BAÑO-DUCHA / HAZA BAÑO-DUCHA /	Aerator / CUBO BATH SHOWER / HAZA BATH SHOWER /	Aérateur / CUBO BAIN DOUCHE / HAZA BAIN DOUCHE /	Аэратор / CUBO ВАННА-ДУШ / HAZA ВАННА-ДУШ /	11,7
3793400	Aireador / GADEA BAÑO-DUCHA /	Aerator / GADEA BATH SHOWER /	Aérateur / GADEA BAIN DOUCHE /	Аэратор / GADEA ВАННА-ДУШ /	8,2
3795800	Aireador / HAZA BAÑO-DUCHA /	Aerator / HAZA BATH SHOWER /	Aérateur / HAZA BAIN DOUCHE /	Аэратор / HAZA ВАННА-ДУШ /	9,3



Aireadores  
baño-duchaAerators  
bath-showerAérateurs  
bain-doucheаэраторы для  
ванна-душ

€ / u

	<b>AIREADORES BAÑO-DUCHA</b>	<b>AERATORS BATH-SHOWER</b>	<b>AÉRATEURS BAIN-DOUCHE</b>	<b>АЭРАТОРЫ ДЛЯ ВАННА-ДУШ</b>	
3795802	Aireador   HAZA BAÑO-DUCHA BLACK	Aerator   HAZA BATH SHOWER BLACK	Aérateur   HAZA BAIN DOUCHE BLACK	Аэратор   HAZA ВВАННА-ДУШ ЦВЕТА	19,2
3791600	Reductor de caudal 9l/min   CUBO   GADEA	Flow restrictor 9 l/min   CUBO   GADEA	Réducteur de débit 9 l/min   CUBO   GADEA	Ограничитель потока 9 л/мин   CUBO   GADEA	11,0
3791700	Conjunto antirretorno   CUBO DUCHA   SÍA	Non return set   CUBO SHOWER   SÍA	Ensemble antiretour   CUBO DOUCHE   SÍA	Невозвратный комплект   CUBO ДУШ   SÍA	21,0
3793700	Conjunto antirretorno   GADEA DUCHA	Non return set   GADEA SHOWER	Ensemble antiretour   GADEA DOUCHE	Невозвратный комплект   GADEA ДУШ	22,7
3796400	Antirretorno para monomando de ducha Haza   HAZA DUCHA	Non return for single lever shower mixer Haza   HAZA SHOWER	Antiretour pour mitigeur de douche Haza   HAZA DOUCHE	Обратный клапан однорычажного смесителя для душа Haza   HAZA ДУШ	9,3
3985700	Limitador de caudal   ODRA DUCHA, BAÑO-DUCHA	Flow restrictor   ODRA SHOWER, BATH SHOWER	Limiteur de débit   GADEA DOUCHE, BAIN DOUCHE	Ограничитель потока   GADEA ДУШ, ВАННА-ДУШ	19,3
3798600	Aireador   THERMOSTÁTICAS T-947 BAÑO-DUCHA	Aerator   THERMOSTATICS T-947 BATH-SHOWER	Aérateur   THERMOSTATICS T-947 BAIN DOUCHE	Аэратор   THERMOSTATICS T-947 ВАННА-ДУШ	6,8
3798000	Kit enlace flexible   THERMOSTÁTICAS T-947 DUCHA Y COLUMNA EXTENSIBLE DUCHA	Connection kit for flexible hose   THERMOSTATTC T-947 SHOWER AND EXTENSIBLE COLUMN SHOWER	Kit connexion flexible   THERMOSTATIQUE T-947 DOUCHE ET COLONNE EXTENSIBLE DOUCHE	Аэратор   С ТЕРМОСТАТОМ T-947 ДУШ И ВЫДВИЖНАЯ ДУШЕВАЯ СТОЙКА	17,0
3798700	Kit enlace flexible   THERMOSTÁTICAS T-947 BAÑO-DUCHA (39681)	Connection kit for flexible hose   THERMOSTATICS T-947 BATH-SHOWER (39681)	Kit connexion flexible   THERMOSTATICS T-947 BAIN DOUCHE (39681)	Аэратор   THERMOSTATICS T-947 ВАННА-ДУШ (39681)	18,1
3799100	Enlace grifo-barra columna ducha termostática T-947   THERMOSTÁTICAS T-947 COLUMNA EXTENSIBLE DUCHA (39682)	Connection tap-bar   THERMOSTATTC T-947 EXTENSIBLE SHOWER COLUMN (39682)	Connexion robinet- barre   THERMOSTAT/QUE T-947 COLONNE DE DOUCHE EXTENSIBLE (39682)	Подвод кран - штанга   СТЕРМОСТАТDM T947 ВВЫДВИЖНАЯДУШЕВАЯ СТОЙКА (39682)	11,4
3884500	Antirretorno griferías empotradas   THERMOSTÁTICAS T-947 SEMPOTRADOS DUCHA Y BAÑO-DUCHA (39485 Y 39486)	Connection tap-bar   THERMOSTATTC T-947 EXTENSIBLE SHOWER COLUMN (39682)	Connexion robinet- barre   THERMOSTARQUE T-947 COLONNE DE DOUCHE EXTENSIBLE (39682)	Подвод кран - штанга   СТЕРМОСТАТОМ T-947 ВВЫДВИЖНАЯ ДУШЕВАЯ СТОЙКА (39682)	20,4
3863700	Antirretorno columna monomando   COLUMNA INTEGRAL MONOMANDO MENA, CLUNIA Y ODRA	Non return check valve single lever column   SINGLE LEVER INTEGRAL COLUMN MENA, CLUNIA AND ODRA	Clapet antiretour colonne mitigeur   COLONNE INTÉGRALE MITIGEUR MENA, CLUNIA AND ODRA	Обратный клапан для однорычажного смесителя на стойку   ИНТЕГРАЛЬНАЯ СТОЙКА С ОДНОРЫЧАЖНЫМ СМЕСИТЕЛЕМ MENA, CLUNIA И ODRA	13,1





Monturas /  
Fijaciones  
lavabo-bidé











Disk valves /  
Fixations  
wash -basin-bidet

montures /  
Fixations  
lavabo-bidet

крепления /  
крепление  
раковины-биде











€ / u

gala

		<b>AIREADORES BAÑO-DUCHA</b>	<b>AERATORS BATH-SHOWER</b>	<b>AÉRATEURS BAIN-DOUCHE</b>	<b>АЭРАТОРЫ ДЛЯ ВАННА-ДУШ</b>	
	3976900	Limitador caudal 8 L/ MIN UNIVERSAL	Universal flow limiter 8 l/min	Limiteur universel de débit 8 l/min	Ограничитель потока 8 л/мин универсальный	6,4
	3968900	Limitador caudal 6 L/ MIN UNIVERSAL	Universal flow limiter 6 l/min	Limiteur universel de débit 6 l/min	Ограничитель потока 6 л/мин универсальный	6,4
		<b>MONTURAS</b>	<b>DISK VALVES</b>	<b>MONTURES</b>	<b>КРЕПЛЕНИЯ</b>	
	3904000	Montura cerámica 1/4 de vuelta    GRECIA	Ceramic disk valve 1/4 turn    GRECIA	Monture céramique 1/4 tour    GRECIA	Керамическое крепление вентиля с поворотом на 1/4    GRECIA	18,1
	3904400	Montura cerámica 1/4 de vuelta Frio y caliente    NOBLE	Ceramic disk valve 1/4 turn Hot and cold    NOBLE	Monture céramique 1/4 tour Chaud-froid    NOBLE	Керамическое крепление вентиля с поворотом на 1/4 Холодная и горячая    NOBLE	90,7
		<b>FIJACIONES LAVABO-BIDÉ</b>	<b>FIXATIONS WASH-BASIN-BIDET</b>	<b>FIXATIONS LAVABO-BIDET</b>	<b>КРЕПЛЕНИЕ РАКОВИНЫ-БИДЕ</b>	
	3917300	Monomando    ARQ	Single lever mixer    ARQ	Mitigeur    ARQ	Одно рычажный смеситель    ARQ	25,8
	3917000	Monomando    BLOC   FLOW   NOA     SILK   STILL     NOA COCINA   LINE	Single lever mixer    BLOC   FLOW   NOA     SILK   STILL     NOA KITCHEN   LINE	Mitigeur    BLOC   FLOW   NOA     SILK   STILL     NOA CUISINE   LINE	Одно рычажный смеситель    BLOC   FLOW   NOA     SILK   STILL     NOA КУХИИ   LINE	4,6
	3917400	Monomando    COSMO	Single lever mixer    COSMO	Mitigeur    COSMO	Одно рычажный смеситель    COSMO	6,0
	3917600	Mezclador    GRECIA	Mixer    GRECIA	Mélangeur    GRECIA	Смеситель    GRECIA	5,2
	3917700	Mezclador    NOBLE	Mixer    NOBLE	Mélangeur    NOBLE	Смеситель    NOBLE	10,6
	3917500	Monomando    TAG   ALEA	Single lever mixer    TAG   ALEA	Mitigeur    TAG   ALEA	Одно рычажный смеситель    TAG   ALEA	6,0

Fijaciones  
lavabo-bidéFixations  
wash -basin-bidetFixations  
lavabo-bidetкрепление  
раковины-биде

€/u

		<b>FIJACIONES LAVABO-BIDÉ</b>	<b>FIXATIONS WASH-BASIN-BIDET</b>	<b>FIXATIONS LAVABO-BIDET</b>	<b>КРЕПЛЕНИЕ РАКОВИНЫ-БИДЕ</b>	
	3917100	Monomando   UNO   TUB COCINA     LINE COCINA	Single lever mixer   UNO   TUB KITCHEN     LINE KITCHEN	Mitigeur   UNO   TUB CUISINE     LINE CUISINE	Одно рычажный смеситель   UNO   TUB КУХИИ     LINE КУХИИ	3,2
	3917900	Monomando   ONIS	Single lever mixer   ONIS	Mitigeur   ONIS	Одно рычажный смеситель   ONIS	7,6
	3917800	Monomando   NOX	Single lever mixer   NOX	Mitigeur   NOX	Одно рычажный смеситель   NOX	10,2
	3930600	Monomando   BLUE	Single lever mixer   BLUE	Mitigeur   BLUE	Одно рычажный смеситель   BLUE	4,0
	3916900	Monomando   BALANCE	Single lever mixer   BALANCE	Mitigeur   BALANCE	Одно рычажный смеситель   BALANCE	4,0
	3932600	Monomando electrónico   BALANCE	Electronic mixer   BALANCE	Mitigeur électronique   BALANCE	Однорычажный смеситель   BALANCE	13,8
	3919700	Monomando   TEMPORIZADA	Single lever mixer   TIMED FLOW	Mitigeur   TEMPORISÉ	Одно рычажный смеситель   С ТАЙМЕРОМ	5,3
	3941700	Monomando   KLYS   SONATA LAVABO     COSMO-ECO	Single lever mixer   KLYS   SONATA WASH BASIN   COSMO-ECO	Mitigeur   KLYS   SONATA LAVABO     COSMO-ECO	Одно рычажный смеситель   KLYS   SONATA РАКОВИНЫ     COSMO-ECO	7,1
	3878600	Monomando   KIREI	Single lever mixer   KIREI	Mitigeur   KIREI	Одно рычажный смеситель   KIREI	9,3
	3878700	Monomando   KIREI COCINA	Single lever mixer   KIREI KITCHEN	Mitigeur   KIREI CUISINE	Одно рычажный смеситель   KIREI КУХИИ	7,0

Fijaciones  
lavabo-bidéFixations  
wash -basin-bidetFixations  
lavabo-bidetкрепление  
раковины-биде

€/u

gala

	<b>FIJACIONES LAVABO-BIDÉ</b>	<b>FIXATIONS WASH-BASIN-BIDET</b>	<b>FIXATIONS LAVABO-BIDET</b>	<b>КРЕПЛЕНИЕ РАКОВИНЫ-БИДЕ</b>	
3970900	Monomando    ARLAN LAVABO-CAÑO ALTO Y BIDÉ     TEZA LAVABO-CAÑO ALTO Y BIDÉ	Single lever mixer    ARLAN BASIN HIGH SPOUT AND BIDET     TEZA BASIN HIGH SPOUT AND BIDET	Mitigeur    ARLAN COULER BEC HAUT ET BIDET     TEZA COULER BEC HAUT ET BIDET	Одно рычажный смеситель    РАКОВИНА ARLAN- ВЫСОКИЙ ИЗЛИВ И БИДЕ     РАКОВИНА TEZA-ВЫСОКИЙ ИЗЛИВ И БИДЕ	10,3
3981000	Monomando    LORA   NEILA	Single lever mixer    LORA   NEILA	Mitigeur    LORA   NEILA	Одно рычажный смеситель    LORA   NEILA	6,3
3984600	Monomando    LORA COCINA     NEILA COCINA	Single lever mixer    LORA KITCHEN     NEILA KITCHEN	Mitigeur    LORA CUISINE     NEILA CUISINE	Одно рычажный смеситель    LORA КУХИИ     NEILA КУХИИ	10,0
3972500	Monomando    MENA   CLUNIA	Single lever mixer    MENA   CLUNIA	Mitigeur    MENA   CLUNIA	Одно рычажный смеситель    MENA   CLUNIA	5,0
3975400	Monomando    MENA COCINA	Single lever mixer    MENA KITCHEN	Mitigeur    MENA CUISINE	Одно рычажный смеситель    MENA КУХИИ	5,0
3976700	Pieza inferior sujeción grifería    MENA-PLUS COCINA	Lower fixing piece for faucet    MENA-PLUS KITCHEN	Fixation inférieure robinet    MENA-PLUS CUISINE	Нижняя деталь крепления крана    MENA-PLUS КУХИИ	8,0
3976800	Sujeción grifería    MENA-PLUS COCINA	Fixing piece for faucet    MENA-PLUS KITCHEN	Fixation robinet    MENA-PLUS CUISINE	Крепления крана    MENA-PLUS КУХИИ	11,4
3799400	 KIT fijación Sía (lavabo, bidé)    SIA LAVABO Y BIDÉ	Fixing kit Sía (wash- basin, bidet)    SÍA WASH-BASIN AND BIDET	Kit fixation Sía (lavabo, bidet)    SIA LAVABO ET BIDET	Комплект креплений Sía (раковина, биде)    SÍA РАКОВИНА И БИДЕ	CONS. PRECIO

Fijaciones  
lavabo-bidéFixations  
wash -basin-bidetFixations  
lavabo-bidetкрепление  
раковины-биде





€ / u

	<b>FIJACIONES LAVABO-BIDÉ</b>	<b>FIXATIONS WASH-BASIN-BIDET</b>	<b>FIXATIONS LAVABO-BIDET</b>	<b>КРЕПЛЕНИЕ РАКОВИНЫ-БИДЕ</b>	
3936700	Fijaciones para base de monomando de griferías   GADEA LAVABO ALTO     HAZA LAVABO ALTO	Base fixations for single lever mixer   GADEA WASH-BASIN HIGH SPOUT   HAZA WASH-BASIN HIGH SPOUT	Fixations pour base du mitigeur   GADEA LAVABO BEC HAUT     HAZA LAVABO BEC HAUT	Крепежи основы однорычажного смесителя   GADEA РАКОВИНА С ВЫСОКИМ ИЗЛИВОМ     HAZA РАКОВИНА С ВЫСОКИМ ИЗЛИВОМ	16,3
3937900	Fijaciones para base de monomando de griferías de lavabo   CUBO LAVABO ALTO	Base fixations for single lever wash-basin mixer   CUBO WASH-BASIN HIGH SPOUT	Fixations pour base du mitigeur robinetterie de lavabo   CUBO LAVABO BEC HAUT	Крепежи основы однорычажного раковины смесителя   CUBO РАКОВИНА С ВЫСОКИМ ИЗЛИВОМ	5,8
3790500	Kit de fijación   CUBO LAVABO, BIDÉ	Fixing kit   CUBO WASH-BASIN, BIDET	Kit de fixation   CUBO LAVABO, BIDET	Комплект креплений   CUBO РАКОВИНА, БИ Е	8,7
3793100	Kit de fijación   GADEA LAVABO, BIDÉ	Fixing kit   GADEA WASH-BASIN, BIDET	Kit de fixation   GADEA LAVABO, BIDET	Комплект креплений   GADEA РАКОВИНА, БИ Е	8,2
3795300	Kit de fijación   HAZA LAVABO, BIDÉ	Fixing kit   HAZA WASH-BASIN, BIDET	Kit de fixation   HAZA LAVABO, BIDET	Комплект креплений   HAZA РАКОВИНА, БИ Е	8,2
3796800	Sujeción para base de cocina Gadea   GADEA COCINA	Base fastener for kitchen mixer Gadea   GADEA KITCHEN	Fixation de la base cuisine Gadea   GADEA CUISINE	Крепление основания кухонного смесителя Gadea   GADEA КУХИИ	45,4
3969200	Conjunto de fijación mediano para lavabo Neila   NEILA CAÑO MEDIANO	Fixing kit for Neila wash-basin   NEILA MEDIUM SPOUT	Ensemble fixation pour lavabo Neila   NEILA BEC MOYEN	Набор крепежей для среднего излива раковины Neila   NEILA СРЕ НИ ИЗС ИВ	15,1
3957300	Fijación monomando de cocina Teza, Mena, Clunia, Odra 2023 (38534)   MONOMANDO COCINA TEZA   MENA (39933)   CLUNIA   ODRA 2023 (38534)	Fixations single lever kitchen mixer Teza, Mena, Clunia, Odra 2023 (38534)   SINGLE LEVER KITCHEN TEZA   MENA (39933)   CLUNIA   ODRA 2023 (38534)	Fixation mitigeur de cuisine Teza, Mena, Clunia, Odra 2023 (38534)   MITIGEUR DE CUISINE TEZA   MENA (39933)   CLUNIA   ODRA 2023 (38534)	Крепление основания кухонного смесителя Teza, Mena, Clunia, Odra 2023 (38534)   основания кухонного смесителя TEZA   MENA (39933)   CLUNIA   ODRA 2023 (38534)	15,5
3957302	Fijación monomando de cocina   ODRA BLACK   2023	Fixations single lever kitchen mixer   ODRA BLACK   2023	Fixation mitigeur de cuisine   ODRA BLACK   2023	Крепление основания кухонного смесителя   ODRA BLACK   2023	29,5
3957700	Fijación monomando de cocina   GADEA   2023	Fixations single lever kitchen mixer   GADEA   2023	Fixation mitigeur de cuisine   GADEA   2023	Крепление основания кухонного смесителя   GADEA   2023	8,7
3799400	Kit de fijación   SÍA LAVABO, BIDÉ	Fixing kit   SÍA WASH-BASIN, BIDET	Kit de fixation   SÍA LAVABO, BIDET	Комплект креплений   SÍA РАКОВИНА, БИ Е	CONS. PRECIO

Fijaciones  
caño altoFixations  
high spoutFixations  
bec hautкрепление  
высокого крана

€/u

gala

		<b>FIJACIONES CAÑO ALTO</b>	<b>FIXATIONS HIGH SPOUT</b>	<b>FIXATIONS BEC HAUT</b>	<b>КРЕПЛЕНИЕ ВЫСОКОГО КРАНА</b>	
	3917200	Monomando / ARQ. /	Single lever mixer / ARQ. /	Mitigeur / ARQ. /	Одно рычажный смеситель / ARQ. /	6,8
	3917400	Monomando / COSMO /	Single lever mixer / COSMO /	Mitigeur / COSMO /	Одно рычажный смеситель / COSMO /	6,0
	3917000	Monomando / SILK /	Single lever mixer / SILK /	Mitigeur / SILK /	Одно рычажный смеситель / SILK /	4,6
	3941800	Monomando / KIREI / / COSMO-ECO /	Single lever mixer / KIREI / / COSMO-ECO /	Mitigeur / KIREI / / COSMO-ECO /	Одно рычажный смеситель / KIREI / / COSMO-ECO /	15,5
	3981200	Monomando / LORA / / NEILA /	Single lever mixer / LORA / / NEILA /	Mitigeur / LORA / / NEILA /	Одно рычажный смеситель / LORA / / NEILA /	10,0
	3972800	Monomando / CLUNIA /	Single lever mixer / CLUNIA /	Mitigeur / CLUNIA /	Одно рычажный смеситель / CLUNIA /	8,7

## Rótulas completas bidé

## Complete ball-joints bidet

## Rotules complètes bidet

## Комплект шаровых шарниров для биде

€ / u

		<b>RÓTULAS COMPLETAS BIDÉ</b>	<b>COMPLETE BALL-JOINTS BIDET</b>	<b>ROTULES COMPLÈTES BIDET</b>	<b>КОМПЛЕКТ ШАРОВЫХ ШАРНИРОВ ДЛЯ БИДЕ</b>	
	3908100	Monomando   ARQ.   NOBLE	Single lever mixer   ARQ.   NOBLE	Mitigeur   ARQ.   NOBLE	Одно рычажный смеситель   ARQ.   NOBLE	27,0
	3907800	Monomando (Antivandálico)   BLOC   FLOW   SILK     STILL   LINE ANTERIOR 2018	Single lever mixer (Vandal résistant)   BLOC   FLOW   SILK     STILL   LINE BEFORE 2018	Mitigeur (Inviolable)   BLOC   FLOW   SILK     STILL   LINE AVANT 2018	Однорычажный смеситель (Антивандальный)   BLOC   FLOW   SILK     STILL   LINE ДО 2018	12,0
	3908000	Monomando   COSMO   ALEA	Single lever mixer   COSMO   ALEA	Mitigeur   COSMO   ALEA	Одно рычажный смеситель   COSMO   ALEA	12,0
	3907600	Mezclador   GRECIA	Mixer   GRECIA	Mélangeur   GRECIA	Смеситель   GRECIA	15,2
	3907700	Monomando (Antivandálico)   NOA	Single lever mixer (Vandal résistant)   NOA	Mitigeur (Inviolable)   NOA	Однорычажный смеситель (Антивандальный)   NOA	10,6
	3907900	Monomando   UNO	Single lever mixer   UNO	Mitigeur   UNO	Одно рычажный смеситель   UNO	10,6
	3908200	Monomando   BALANCE	Single lever mixer   BALANCE	Mitigeur   BALANCE	Одно рычажный смеситель   BALANCE	12,0
	3908300	Monomando   NOX	Single lever mixer   NOX	Mitigeur   NOX	Одно рычажный смеситель   NOX	13,0
	3908400	Monomando   ONIS	Single lever mixer   ONIS	Mitigeur   ONIS	Одно рычажный смеситель   ONIS	12,2
	3940600	Monomando   KLYS	Single lever mixer   KLYS	Mitigeur   KLYS	Одно рычажный смеситель   KLYS	16,8

Rótulas  
completas bidéComplete  
ball-joints bidetRotules  
complètes bidetКомплект шаровых  
шарниров  
для биде

€/u

gala

		<b>RÓTULAS COMPLETAS BIDÉ</b>	<b>COMPLETE BALL-JOINTS BIDET</b>	<b>ROTULES COMPLÈTES BIDET</b>	<b>КОМПЛЕКТ ШАРОВЫХ ШАРНИРОВ ДЛЯ БИДЕ</b>	
	3940700	Monomando   KIREI	Single lever mixer   KIREI	Mitigeur   KIREI	Одно рычажный смеситель   KIREI	16,2
	3940800	Monomando   COSMO-ECO	Single lever mixer   COSMO-ECO	Mitigeur   COSMO-ECO	Одно рычажный смеситель   COSMO-ECO	9,4
	3934400	Monomando   LINE 2019	Single lever mixer   LINE 2019	Mitigeur   LINE 2019	Одно рычажный смеситель   LINE 2019	7,4
	3970600	Monomando   ARLAN	Single lever mixer   ARLAN	Mitigeur   ARLAN	Одно рычажный смеситель   ARLAN	17,5
	3981700	Monomando   LORA   NEILA	Single lever mixer   LORA   NEILA	Mitigeur   LORA   NEILA	Одно рычажный смеситель   LORA   NEILA	22,5
	3973600	Rótula+aireador para monomando de bidé   CLUNIA   TEZA	Bail joint+aerator for single lever bidet mixer   CLUNIA   TEZA	Rotule+aérateur pour mitigeur de bidet   CLUNIA   TEZA	Поворотный аэратор для однорычажного смесителя в биде   CLUNIA   TEZA	4,6
	3975200	Rótula+aireador para monomando de bidé   MENA	Bail joint+aerator for single lever bidet mixer   MENA	Rotule+aérateur pour mitigeur de bidet   MENA	Поворотный аэратор для однорычажного смесителя в биде   MENA	21,2
	3790800	Rótula+aireador para monomando de bidé   CUBO BIDÉ	Bail joint+aerator for single lever bidet mixer   CUBO BIDET	Rotule+aérateur pour mitigeur de bidet   CUBO BIDET	Поворотный аэратор для однорычажного смесителя в биде   CUBO БИДЕ	30,2
	3793200	Rótula+aireador para monomando de bidé   GADEA BIDÉ	Bail joint+aerator for single lever bidet mixer   GADEA BIDET	Rotule+aérateur pour mitigeur de bidet   GADEA BIDET	Поворотный аэратор для однорычажного смесителя в биде   GADEA БИДЕ	33,2
	3795000	Rótula+aireador para monomando de bidé   HAZA BIDÉ	Bail joint+aerator for single lever bidet mixer   HAZA BIDET	Rotule+aérateur pour mitigeur de bidet   HAZA BIDET	Поворотный аэратор для однорычажного смесителя в биде   HAZA БИДЕ	25,7
	3985600	Rótula+aireador para monomando de bidé   ODRA BIDÉ	Bail joint+aerator for single lever bidet mixer   ODRA BIDET	Rotule+aérateur pour mitigeur de bidet   ODRA BIDET	Поворотный аэратор для однорычажного смесителя в биде   ODRA БИДЕ	34,9
	3799600	Rótula+aireador bidé monomando de bidé   SÍA BIDÉ	Ball-joint + aerator single lever bidet Sía   BIDET SÍA	Rotule+aérateur mitigeur bidet Sía   BIDET SÍA	Шарнирный аэратор на однорычажный смеситель для биде   БИДЕ СÍA	CONS. PRECIO

## Ducha de mano

## Hand shower

## Douchette à main

## ручной душ

€/u



		<b>DUCHA DE MANO</b>	<b>HAND SHOWER</b>	<b>DOUCHETTE À MAIN</b>	<b>РУЧНОЙ ДУШ</b>	
	3912600	Ducha de mano   GRECIA	Hand shower   GRECIA	Douchette à main   GRECIA	Ручной душ   GRECIA	42,4
	3912100	Ducha de mano   ALEA   KLYS MONOMANDO	Hand shower   ALEA   KLYS SINGLE LEVER	Douchette à main   ALEA   KLYS MITINGEUR	Ручной душ   ALEA   KLYS ОДНОРЫЧАЖНЫЙ	10,6
	4962200	Ducha de mano   VERA COLUMNA THERMOSTÁTICA	Hand shower   VERA THERMOSTATIC COLUMN	Douchette à main   VERA COLONNE THERMOSTATIQUE	Ручной душ   VERA ТЕРМОСТАТИЧЕСКАЯ ПАНЕЛЬ	23,6
	4829400	Ducha de mano   ONIS THERMOSTÁTICA     NEILA THERMOSTÁTICA	Hand shower   ONIS THERMOSTATIC     NEILA THERMOSTATIC	Douchette à main   ONIS THERMOSTATIQUE     NEILA THERMOSTATIQUE	Ручной душ   ONIS ТЕРМОСТАТИЧЕСКАЯ     NEILA ТЕРМОСТАТИЧЕСКАЯ	29,4
	3943500	Ducha de mano   KLYS THERMOSTÁTICA     COSMO	Hand shower   KLYS THERMOSTATIC     COSMO	Douchette à main   KLYS THERMOSTATIC     COSMO	Ручной душ   KLYS ТЕРМОСТАТИЧЕСКАЯ     COSMO	18,1
	3943600	Ducha de mano   KLYS COLUMNA THERMOSTÁTICA     SONATA MONOMANDO DUCHA Y BANO-DUCHA     COSMO-ECO DUCHA, BAÑO-DUCHA Y COLUMNA	Hand shower   KLYS THERMOSTATIC COLUMN     SONATA SINGLE LEVER SHOWER AND BATH-SHOWER     COSMO-ECO SHOWER, BATH-SHOWER ANDCOLUMN	Douchette à main   KLYS COLONNE THERMOSTATIQUE     SONATA MITIGEUR DOUCHE ET BAIN-DOUCHE     COSMO-ECO DOUCHE, BAIN- DOUCHE ET COLONNE	Ручной душ   KLYS ТЕРМОСТАТИЧЕСКАЯ ПАНЕЛЬ     SONATA ОДНОРЫЧАЖНЫЙ СМЕСИТЕЛЬ ДУШ И ВАННА- ДУШ     COSMO-ECO ДУШ, В НН -ДУШ ПАНЕЛЬ	16,0
	3943700	Ducha de mano monomando y termostatica   KIREI DUCHA, BAÑO-DUCHA Y COLUMNA	Single lever and thermostatic hand shower   KIREI SHOWER, BATH-SHOWER ANDCOLUMN	Douchette à main mitigeur et thermostatique   KIREI DOUCHE, BAIN- DOUCHE ET COLONNE	Ручной душ О днорычажный смеситель и Термостатическая   KIREI ДУШ, В НН -ДУШ П НЕЛЬ	28,2



Ducha  
de manoHand  
showerDouchette  
à mainручной  
душ

€/u

gala

	<b>DUCHA DE MANO</b>	<b>HAND SHOWER</b>	<b>DOUCHETTE À MAIN</b>	<b>РУЧНОЙ ДУШ</b>		
	3934800	Ducha de mano   LINE 2019	Hand shower   LINE 2019	Douchette à main   LINE 2019	Ручной душ   LINE 2019	40,0
	3971600	Ducha de mano   ARLAN   TEZA	Hand shower   ARLAN   TEZA	Douchette à main   ARLAN   TEZA	Ручной душ   ARLAN   TEZA	19,3
	3974400	Ducha de mano para monomando   MENA   CLUNIA   ODRA   SÍA	Hand shower for single lever mixer   MENA   CLUNIA   ODRA   SÍA	Douchette à main pour mitigeur   MENA   CLUNIA   ODRA   SÍA	Ручной душ 0 днорычажный смеситель   MENA   CLUNIA   ODRA   SÍA	22,5
	3974402	Ducha de mano   ODRA BLACK MONOMANDO	Hand shower   ODRA BLACK SINGLE LEVER	Douchette à main   ODRA BLACK MITIGEUR	Ручной душ   ODRA BLACK ОДНОРЫЧАЖНЫЙ	25,0
	3795900	Ducha de mano para monomando   HAZA DUCHA, BAÑO-DUCHA	Hand shower for single lever mixer   HAZA SHOWER, BATH-SHOWER	Douchette à main pour mitigeur   HAZA DOUCHE, BAIN-DOUCHE	Ручной душ 0 днорычажный смеситель   HAZA ДУШ И ВАННА-ДУШ	26,7
	3795902	Ducha de mano para monomando   HAZA BLACK DUCHA, BAÑO-DUCHA	Hand shower for single lever mixer   HAZA BLACK SHOWER, BATH-SHOWER	Douchette à main pour mitigeur   HAZA BLACK DOUCHE, BAIN-DOUCHE	Ручной душ 0 днорычажный смеситель   HAZA BLACK ДУШ И ВАННА-ДУШ	29,2
	3798900	Ducha de mano   THERMOSTÁTICAS T-947 DUCHA, BAÑO-DUCHA Y COLUMNA DUCHA EXTENSIBLE (39680, 39681 Y 39682)	Hand shower   THERMOSTATIC T-947 SHOWER, BATH-SHOWER AND EXTENSIBLE SHOWER COLUMN (39680, 39681 Y 39682)	Douchette à main   THERMOSTATIQUE T-947 DOUCHE, BAIGNOIRE-DOUCHE ET COLONNE DE DOUCHE EXTENSIBLE (39680, 39681 Y 39682)	Ручной душ   ТС ТЕРМОСТАТОМ Т-947 ДУШ, ВАННА-ДУШИ И ВЫДВИЖНАЯ ДУШЕВАЯ СТОЙКА (39680, 39681 Y 39682)	22,7
	3912200	Ducha de mano   BALANCE	Hand-shower   BALANCE	Douchette à main   BALANCE	Ручной душ   BALANCE	16,1









## Soporte ducha de mano y barra de ducha

## Hand shower holder and shower bar

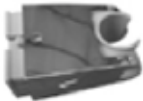
## Support douchette à main et barre de douche

## держатель для ручного душа и душевая стойка

€ / u

	<b>SOPORTE DUCHA DE MANO Y BARRA DE DUCHA</b>	<b>HAND SHOWER HOLDER AND SHOWER BAR</b>	<b>SUPPORT DOUCHETTE À MAIN ET BARRE DE DOUCHE</b>	<b>ДЕРЖАТЕЛЬ ДЛЯ РУЧНОГО ДУША И ДУШЕВАЯ СТОЙКА</b>	
	3914400 Soporte   GRECIA	Holder   GRECIA	Support   GRECIA	Держатель   GRECIA	12,0
	3914000 Ducha de mano   NOA   ALEA     KLYS MONOMANDO	Hand shower   NOA   ALEA     KLYS SINGLE LEVER	Douchette à main   NOA   ALEA     KLYS MITINGEUR	Ручной душ   NOA   ALEA     KLYS ОДНОРЫЧАЖНЫЙ	7,5
	3914600 Soporte   NOX   ONIS     LORA   NEILA	Holder   NOX   ONIS     LORA   NEILA	Support   NOX   ONIS     LORA   NEILA	Держатель   NOX   ONIS     LORA   NEILA	9,5
	3899400 Kit conjunto barra ducha, teleducha, soporte y flexo   NOX   ONIS	Kit shower bar, hand shower, holder and flexible shower hose   NOX   ONIS	Kit ensemble barre de douche, douchette à main, support et flexible   NOX   ONIS	комплект : душевая стойка, ручной душ, держатель и шланг для душа   NOX   ONIS	58,5
	3928400 Soporte barra ducha   NOX	Bracket shower bar   NOX	Support barre douche   NOX	Держатель для душевой стойки   NOX	13,8
	3932900 Soporte barra ducha   BALANCE	Bracket shower bar   BALANCE	Support barre douche   BALANCE	Держатель для душевой стойки   BALANCE	14,6
	3929300 Soporte barra ducha columna termostática fija   ONIS	Holder shower bar fixed thermostatic column   ONIS	Support barre douche colonne thermostatique fixe   ONIS	Держатель штанги душа термостатической фиксированной панели   ONIS	57,0
	3925800 Soporte a pared ducha / baño-ducha termostática   ONIS	Wall bracket shower / bath-shower thermostatic   ONIS	Support au mur douche/ bain-douche thermostatique   ONIS	Настенный кронштейн для душа / ванны-душа, термостатич   ONIS	15,5

Soporte ducha  
de mano y  
barra de ducha / varillaHand shower  
holder and  
shower bar / rodSupport douchette  
à main et barre  
de douche / tigeдержатель для  
ручного душа и  
душевая стойка / шпилька

€ / u

gala

	<b>SOPORTE DUCHA DE MANO Y BARRA DE DUCHA</b>	<b>HAND SHOWER HOLDER AND SHOWER BAR</b>	<b>SUPPORT DOUCHETTE À MAIN ET BARRE DE DOUCHE</b>	<b>ДЕРЖАТЕЛЬ ДЛЯ РУЧНОГО ДУША И ДУШЕВАЯ СТОЙКА</b>	
	3943800 Soporte termostática    KLYS	Thermostatic holder    KLYS	Support thermostatique    KLYS	Держатель Термостатическая    KLYS	6,3
	3943900 Soporte monomando y termostática    KIREI DUCHA, BAÑO-DUCHA Y COLUMNA	Single lever and thermostatic holder    KIREI SHOWER, BATH-SHOWER AND COLUMN	Support mitigeur et thermostatique    KIREI DOUCHE, BAIN-DOUCHE ET COLONNE	Держатель о днорычажный смеситель и Термостатическая    KIREI ДУШ, ВАНН ШИ ПАНЕЛЬ	21,2
	3944000 Soporte    SONATA   COSMO-ECO	Holder    SONATA   COSMO-ECO	Support    SONATA   COSMO-ECO	Держатель    SONATA   COSMO-ECO	10,5
	3971800 Soporte de ducha para monomando    ARLAN   TEZA	Single lever holder    ARLAN   TEZA	Support mitigeur    ARLAN   TEZA	Держатель о днорычажный смеситель    ARLAN   TEZA	6,8
	3974300 Soporte de ducha para monomando    MENA   CLUNIA   ODRA   SÍA	Single lever holder    MENA   CLUNIA   ODRA   SÍA	Support mitigeur    MENA   CLUNIA   ODRA   SÍA	Держатель о днорычажный смеситель    MENA   CLUNIA   ODRA   SÍA	6,3
	3974302 Soporte de ducha para monomando    ODRA BLACK DUCHA Y BAÑO-DUCHA	Hand shower holder for single lever mixer    ODRA BLACK SHOWER AND BATH-SHOWER	Support douchette pour mitigeur    ODRA BLACK DOUCHE ET BAIN-DOUCHE	Держатель для душа для однорычажного смесителя    ODRA BLACK ДУШ И ВАННА-ДУШ	12,4
	3791400 Soporte de ducha para monomando    GADEA DUCHA, BAÑO-DUCHA     CUBO DUCHA, BAÑO-DUCHA	Hand shower holder for single lever mixer    GADEA SHOWER, BATH-SHOWER     CUBO SHOWER, BATH-SHOWER	Support douchette pour mitigeur    GADEA DOUCHE, BAIN-DOUCHE     CUBO DOUCHE, BAIN-DOUCHE	Держатель для душа для однорычажного смесителя    GADEA ДУШ И ВАННА-ДУШ     CUBO ДУШ И ВАННА-ДУШ	14,0
	3796100 Soporte de ducha para monomando    HAZA DUCHA, BAÑO-DUCHA	Hand shower holder for single lever mixer    HAZA SHOWER, BATH-SHOWER	Support douchette pour mitigeur    HAZA SHOWER, BATH-SHOWER	Держатель для душа для однорычажного смесителя    HAZA SHOWER, BATH-SHOWER	8,2
	3796102 Soporte de ducha para monomando    HAZA BLACK DUCHA, BAÑO-DUCHA	Hand shower holder for single lever mixer    HAZA BLACK SHOWER, BATH-SHOWER	Support douchette pour mitigeur    HAZA BLACK SHOWER, BATH-SHOWER	Держатель для душа для однорычажного смесителя    HAZA BLACK SHOWER, BATH-SHOWER	9,3
	3883900 Soporte ducha columna termostática t-947-2221662.02    COLUMNA DUCHA EXTENSIBLE TERMOSTATICA T-947 (39682)     COLUMNA DUCHA MENA (39917)	Hand-shower holder thermostatic column T-947-2221662.02    T-947 (39682) THERMOSTATIC EXTENSIBLE SHOWER COLUMN     MENA SHOWER COLUMN (39917)	Support douche colonne thermostatique T-947-2221662.02    COLONNE DOUCHE EXTENSIBLE TERMOSTATIQUE T-947 (39682)     COLONNE DOUCHE MENA (39917)	Держатель для ручного душа для термостатической панели t-947-2221662.02    ВЫДВИЖНАЯ ДУШЕВАЯ ТЕРМОСТАТИЧЕСКАЯ СТОЙКА T-947 (39682)     ДУШЕВАЯ СТОЙКА MENA (39917)	8,2
	<b>VARILLA</b>	<b>ROD</b>	<b>TIGE</b>	<b>ШПИЛЬКА</b>	
	3918000 Monomando    FLOW   SILK   BALANCE	Single lever mixer    FLOW   SILK   BALANCE	Mitigeur    FLOW   SILK   BALANCE	О днорычажный смеситель    FLOW   SILK   BALANCE	5,8







Varilla  
/ florón con  
excéntrica

Rod  
/ excentric plate

Tige  
/ fleuron avec  
excentrique

шпилька  
/плафон с эксцентриком

€ / u

		FLORÓN CON EXCÉNTRICA	EXCENTRIC PLATE	FLEURON AVEC EXCENTRIQUE	ПЛАФОН С ЭКСЦЕНТРИКОМ	
	3911300	Serie   BLOC   FLOW   NOA     SILK   STILL     BALANCE   LINE   VERA	Range   BLOC   FLOW   NOA     SILK   STILL     BALANCE   LINE   VERA	Série   BLOC   FLOW   NOA     SILK   STILL     BALANCE   LINE   VERA	Серия   BLOC   FLOW   NOA     SILK   STILL     BALANCE   LINE   VERA	25,8
	3911100	Serie   COSMO	Range   COSMO	Série   COSMO	Серия   COSMO	18,1
	3911500	Serie   GRECIA	Range   GRECIA	Série   GRECIA	Серия   GRECIA	18,1
	3941900	Kit excéntricas + embellecedores   KLYS	Kit excentric plate + trimmings   KLYS	Kit excentriques + enjolveurs   KLYS	Набор эксцентрики + декоративные элементы   KLYS	8,6
	3942000	Kit excéntricas   KIREI MONOMANDO DUCHA Y BAÑO-DUCHA     SONATA MONOMANDO DUCHA Y BAÑO-DUCHA	Kit excentric plate   KIREI SINGLE LEVER SHOWER AND BATH-SHOWER     SONATA SINGLE LEVER SHOWER AND BATH-SHOWER	Kit excentriques   KIREI MITIGEUR DOUCHE ET BAIN-DOUCHE     SONATA MITIGEUR DOUCHE ET BAIN-DOUCHE	Набор эксцентриков   KIREI ОДНОРЫЧАЖНЫЙ ДУШ И ВАННА     SONATA ОДНОРЫЧАЖНЫЙ ДУШ И ВАННА	39,3
	3942100	Kit excéntricas + embellecedores   KIREI TERMOSTÁTICA DUCHA Y BAÑO-DUCHA	Kit excentric plate + trimmings   KIREI THERMOSTATIC SHOWER AND BATH-SHOWER	Kit excentriques + enjolveurs   KIREI THERMOSTATIQUE DOUCHE ET BAIN-DOUCHE	Набор эксцентрики + декоративные элементы   KIREI ТЕРМОСГАШЕСКАЯДУШП	67,4
	3942200	Kit excéntricas + embellecedores   COSMO-ECO	Kit excentric plate + trimmings   COSMO-ECO	Kit excentriques + enjolveurs   COSMO-ECO	Набор эксцентрики + декоративные элементы   COSMO-ECO	8,2
	3971100	Tuercas + juntas   ARLAN MONOMANDO DUCHA Y BAÑO-DUCHA	Nuts + bolts   ARLAN SINGLELEVER SHOWER AND BATH-SHOWER	Écrous + boulons   ARLAN MITIGEUR DOUCHE ET BAIN- DOUCHE	Гайки + прокладки   ARLAN ОДНОРЫЧАЖНЫЙ ДУШ И ВАННА	11,1
	3971200	Excéntricas 3/4"-1/2n+ Juntas monomando (2UNID.)   ARLAN MONOMANDO DUCHA Y BAÑO-DUCHA     TEZA MONOMANDO DUCHA Y BAÑO-DUCHA	Excentric plate 3/4"- 1/2"+ Connections single Lever (2 UN.)   ARLAN SINGLELEVER SHOWER AND BATH- SHOWER     TEZA SINGLELEVER SHOWER AND BATH- SHOWER	Excentrique 3/4"-1/2n+ Boulons mitigeur (2 UNITÉS)   ARLAN MITIGEUR DOUCHE ET BAIN- DOUCHE     TEZA MITIGEUR DOUCHE ET BAIN- DOUCHE	Эксцентрики 3/4'-1/2г"+ прокладки для однорычажного смесителя (2 ШТ.)   ARLAN ОДНОРЫЧАЖНЫЙ ДУШ И ВАННА     TEZA ОДНОРЫЧАЖНЫЙ ДУШ И ВАННА	22,7

Florón con  
excéntricaExcentric  
plateFleuron avec  
excentriqueплафон с  
эксцентриком

€/u

gala

	FLORÓN CON EXCÉNTRICA	EXCENTRIC PLATE	FLEURON AVEC EXCENTRIQUE	ПЛАФОН С ЭКСЦЕНТРИКОМ	
3971300	Embellecedores   ARLAN MONOMANDO DUCHA Y BAÑO-DUCHA	Trimmings   ARLAN SINGLELEVER SHOWER AND BATH- SHOWER	Enjoliveurs   ARLAN MITIGEUR DOUCHE ET BAIN- DOUCHE	Декоративные элементы   ARLAN ОДНОРЫЧАЖНЫЙ ДУШ И ВАННА	7,3
3982500	Tuercas + juntas   LORA MONOMANDO DUCHA Y BAÑO-DUCHA     NEILA MONOMANDO DUCHA Y BAÑO-DUCHA	Nuts + bolts   LORA SINGLELEVER SHOWER AND BATH- SHOWER     NEILA SINGLELEVER SHOWER AND BATH- SHOWER	Écrous + boulons   LORA MITIGEUR DOUCHE ET BAIN- DOUCHE     NEILA MITIGEUR DOUCHE ET BAIN- DOUCHE	Гайки + прокладки   LORA ОДНОРЫЧАЖНЫЙ ДУШ И ВАННА     NEILA ОДНОРЫЧАЖНЫЙ ДУШ И ВАННА	16,2
3982600	Conjunto rosetón cuadrado PRI DIN 914 LORA (2 UNID)   LORA MONOMANDO DUCHA Y BAÑO-DUCHA	Square plate PRI DIN 914 LORA (2 UNID)   LORA SINGLE LEVER SHOWER AND BATH- SHOWER	Rosace carrée PRI DIN 914 LORA (2 UNID)   LORA MITIGEUR DOUCHE ET BAIN- DOUCHE	Набор квадратной декоративной розетки PRI DIN 914 LORA (2 UNID)   LORA ОДНОРЫЧАЖНЫЙ ДУШ И ВАННА	16,2
3982700	Kit excéntricas   LORA MONOMANDO DUCHA Y BAÑO-DUCHA     NEILA MONOMANDO DUCHA Y BAÑO-DUCHA	Kit excentric plate   LORA SINGLE LEVER SHOWER AND BATH-SHOWER     NEILA SINGLE LEVER SHOWER AND BATH-SHOWER	Kit excentriques   LORA MITIGEUR DOUCHE ET BAIN-DOUCHE     NEILA MITIGEUR DOUCHE ET BAIN-DOUCHE	Набор эксцентриков   LORA ОДНОРЫЧАЖНЫЙ ДУШ И ВАННА     NEILA ОДНОРЫЧАЖНЫЙ ДУШ И ВАННА	16,2
3973800	Tuercas + juntas (2 und.)   MENA MONOMANDO DUCHA Y BAÑO-DUCHA     CLUNIA MONOMANDO DUCHA Y BAÑO-DUCHA     TEZA MONOMANDO DUCHA Y BAÑO-DUCHA     ODRÁ MONOMANDO DUCHA Y BAÑO-DUCHA     MENA COLUMNA INTEGRAL     SÍA (39272 Y 39273)	Nuts + bolts (2 units)   MENA SINGLELEVER SHOWER AND BATH-SHOWER     CLUNIA SINGLELEVER SHOWER AND BATH-SHOWER     TEZA SINGLELEVER SHOWER AND BATH-SHOWER     ODRÁ SINGLELEVER SHOWER AND BATH-SHOWER     MENA INTEGRAL COLUMN     SÍA (39272 Y 39273)	Écrous + boulons (2un)   MENA MITIGEUR DOUCHE ET BAIN-DOUCHE     CLUNIA MITIGEUR DOUCHE ET BAIN-DOUCHE     TEZA MITIGEUR DOUCHE ET BAIN-DOUCHE     ODRÁ MITIGEUR DOUCHE ET BAIN-DOUCHE     COLONNE INTÉGRALE MENA   SÍA (39272 Y 39273)	Гайки + прокладки (2шт.)   MENA ОДНОРЫЧАЖНЫЙ ДУШ И ВАННА     CLUNIA ОДНОРЫЧАЖНЫЙ ДУШ И ВАННА     TEZA ОДНОРЫЧАЖНЫЙ ДУШ И ВАННА     ODRÁ ОДНОРЫЧАЖНЫЙ ДУШ И ВАННА     ИНТЕГРАЛЬНАЯ СТОЙКА MENA     SÍA (39272 Y 39273)	25,0
3973802	Tuercas grifería + juntas   ODRÁ BLACK MONOMANDO DUCHA Y BAÑO-DUCHA	Nuts tap fittings + bolts   ODRÁ BLACK SINGLELEVER SHOWER AND BATH-SHOWER	Écrous robinetterie + boulons   ODRÁ BLACK MITIGEUR DOUCHE ET BAIN- DOUCHE	Гайки для кранов + прокладки   ODRÁ BLACK ОДНОРЫЧАЖНЫЙ ДУШ И ВАННА	34,1
3974000	Kit excéntricas   MENA MONOMANDO DUCHA Y BAÑO-DUCHA     CLUNIA MONOMANDO DUCHA Y BAÑO-DUCHA     COLUMNA INTEGRAL MENA	Kit excentric plate   MENA SINGLE LEVER SHOWER AND BATH-SHOWER     CLUNIA SINGLE LEVER SHOWER AND BATH-SHOWER     MENA INTEGRAL COLUMN	Kit excentriques   MENA MITIGEUR DOUCHE ET BAIN-DOUCHE     CLUNIA MITIGEUR DOUCHE ET BAIN-DOUCHE     COLONNE INTÉGRALE MENA	Набор эксцентриков   MENA ОДНОРЫЧАЖНЫЙ ДУШ И ВАННА     CLUNIA ОДНОРЫЧАЖНЫЙ ДУШ И ВАННА     ИНТЕГРАЛЬНАЯ СТОЙКА MENA	11,1



## Florón con excéntrica

## Excentric plate

## Fleuron avec excentrique

## плафон с эксцентриком

€/u



	FLORÓN CON EXCÉNTRICA	EXCENTRIC PLATE	FLEURON AVEC EXCENTRIQUE	ПЛАФОН С ЭКСЦЕНТРИКОМ	
3974100	Embellecedores excéntricas monomando (2 und.)    CLUNIA MONOMANDO DUCHA Y BAÑO-DUCHA     ODRA MONOMANDO DUCHA Y BAÑO-DUCHA	Excentric plate single lever (2 units)    CLUNIA SINGLE LEVER SHOWER AND BATH-SHOWER     ODRA SINGLE LEVER SHOWER AND BATH-SHOWER	Enjoliveur excentrique mitigeur (2un)    CLUNIA MITIGEUR DOUCHE ET BAIN-DOUCHE     ODRA MITIGEUR DOUCHE ET BAIN-DOUCHE	Декоративная накладка на эксцентрики однорычажный смеситель ( 2ШТ.)    CLUNIA ОДНОРЫЧАЖНЫЙ ДУШ И ВАННА     ODRA ОДНОРЫЧАЖНЫЙ ДУШ И ВАННА	7,4
3974102	Embellecedores excéntricas monomando (2 und.)    ODRA BLACK MONOMANDO DUCHA Y BAÑO-DUCHA	Excentric plate single lever (2 units)    ODRA BLACK SINGLELEVER SHOWER AND BATH-SHOWER	Enjoliveur excentrique mitigeur (2un)    ODRA BLACK MITIGEUR DOUCHE ET BAIN-DOUCHE	Декоративная накладка на эксцентрики однорычажный смеситель ( 2ШТ.)    ODRA BLACK ОДНОРЫЧАЖНЫЙ ДУШ И ВАННА	27,3
3975300	Embellecedor    MENA MONOMANDO DUCHA Y BAÑO-DUCHA     COLUMNA INTEGRAL MENA     SÍA	Trimming    MENA SINGLE LEVER SHOWER AND BATH-SHOWER     MENA INTEGRAL COLUMN     SÍA	Enjoliveurs    MENA MITIGEUR DOUCHE ET BAIN-DOUCHE     COLONNE INTÉGRALE MENA     SÍA	Декоративные элементы    MENA ОДНОРЫЧАЖНЫЙ ДУШ И ВАННА     ИНТЕГРАЛЬНАЯ СТОЙКА MENA     SÍA	12,4
3791100	Tuercas grifería + juntas para monomando (2 und.)    CUBO, DUCHA, BAÑO-DUCHA	Nuts + connections for single lever mixer (2 units)    CUBO, SHOWER, BATH-SHOWER	Écrous robinetterie + boulons mitigeur (2 unités)    CUBO, BAIN-DOUCHE	Пайки + прокладки для однорыча о смесителя (2 шт.)    CUBO ДУШ, ВАННА-ДУШ	38,4
3791200	Embellecedor excéntricas 3/4"-1/2" + junta para monomando (2 und.)    HAZA, DUCHA, BAÑO-DUCHA     CUBO, DUCHA, BAÑO-DUCHA     GADEA, DUCHA, BAÑO-DUCHA     SÍA (39272 Y 39273)	Trimming for eccentric connectors 3/4"-1/2" + connection for single lever mixer (2 units)    HAZA, SHOWER, BATH-SHOWER     CUBO, SHOWER, BATH-SHOWER     GADEA, SHOWER, BATH-SHOWER     SÍA (39272 Y 39273)	Enjoliveur excentriques 3/4"-1/2" + boulon mitigeur (2 unités)    HAZA, BAIN-DOUCHE     CUBO, BAIN-DOUCHE     GADEA, BAIN-DOUCHE     SÍA (39272 Y 39273)	Отражатель на эксцентрики 3/4"-1/2" + прокладка для однорыча о смесителя (2 шт.)    HAZA ДУШ, ВАННА-ДУШ     CUBO ДУШ, ВАННА-ДУШ     GADEA ДУШ, ВАННА-ДУШ     SÍA (39272 Y 39273)	27,4
3791300	Embellecedores excéntricas para monomando (2 und.)    CUBO MONOMANDO DUCHA Y BAÑO-DUCHA	Trimming for eccentric connectors for single lever mixer (2 units)    CUBO SINGLELEVER SHOWER AND BATH-SHOWER	Enjoliveur excentriques pour mitigeur (2 unités)    CUBO MITIGEUR DOUCHE ET BAIN-DOUCHE	Отражатель на эксцентрики однорычажного смесителя (2 шт.)    CUBO ОДНОРЫЧАЖНЫЙ ДУШ И ВАННА	12,8
3793500	Tuercas grifería + juntas para monomando (2 und.)    GADEA DUCHA Y BAÑO-DUCHA	Nuts + connections for single lever mixer (2 units)    GADEA SHOWER AND BATH-SHOWER	Écrous robinetterie + boulons pour mitigeur (2 unités)    GADEA DOUCHE ET BAIN-DOUCHE	Райки + прокладки для однорычажного смесителя (2 шт.)    GADEA ДУШ И ВАННА	39,0
3793600	Embellecedores excéntricas monomando (2 und.)    GADEA DUCHA Y BAÑO-DUCHA	Excentric plate single lever (2 units)    GADEA SHOWER AND BATH-SHOWER	Enjoliveur excentrique mitigeur (2un)    GADEA DOUCHE ET BAIN-DOUCHE	Декоративная накладка на эксцентрики однорычажный смеситель ( 2ШТ.)    GADEA ДУШ И ВАННА	20,4
3795600	Tuercas grifería + juntas para monomando ducha y bano-ducha haza (2 und.)    HAZA DUCHA Y BAÑO-DUCHA	Nuts + connections single lever shower and bath-shower mixer haza (2 units)    HAZA SHOWER AND BATH-SHOWER	Écrous robinetterie + boulons mitigeur douche et bain-douche haza (2 unités)    HAZA DOUCHE ET BAIN-DOUCHE	Райки + прокладки для однорычажного смесителя душ и ванна-душ haza (2 шт.)    HAZA ДУШ И ВАННА	18,0



Florón con  
excéntricaExcentric  
plateFleuron avec  
excentriqueплафон с  
эксцентриком

€/u

gala

	FLORÓN CON EXCÉNTRICA	EXCENTRIC PLATE	FLEURON AVEC EXCENTRIQUE	ПЛАФОН С ЭКСЦЕНТРИКОМ	
3795700	Embellecedor excéntricas para monomando (2und.)    HAZA DUCHA Y BAÑO- DUCHA	Trimming for eccentric connectors for single lever mixer (2 units)    HAZA SHOWER AND BATH- SHOWER	Enjoliveur excentriques pour mitigeur (2 unités)    HAZA DOUCHE ET BAIN- DOUCHE	Отражатель на эксцентрики однорычажного смесителя (2 шт.)    HAZA ДУШ И ВАННА	13,4
3795702	Embellecedores excéntricas monomando (2 und.)    HAZA BLACK DUCHA Y BAÑO-DUCHA	Excentric plate single lever (2 units)    HAZA BLACK SHOWER AND BATH-SHOWER	Enjoliveur excentrique mitigeur (2un)    HAZA BLACK DOUCHE ET BAIN-DOUCHE	Декоративная накладка на эксцентрики однорычажный смеситель ( 2ШТ.)    HAZA BLACK ДУШ И ВАННА	60,5
3928800	Embellecedores excéntricas monomando (2 und.)    TEZA MONOMANDO DUCHA Y BAÑO-DUCHA	Excentric plate single lever (2 units)    TEZA SINGLE LEVER SHOWER AND BATH-SHOWER 	Enjoliveur excentrique mitigeur (2un)    TEZA MITIGEUR DOUCHE ET BAIN-DOUCHE	Декоративная накладка на эксцентрики однорычажный смеситель ( 2ШТ.)    TEZA ОДНОРЫЧАЖНЫЙ ДУШ И ВАННА	17,0
3969300	Conjunto rosetón redondo neila (2 und.)    NEILA MONOMANDO DUCHA Y BAÑO-DUCHA	Set round trim plate neila (2 units)    NEILA SINGLE LEVER SHOWER AND BATH-SHOWER 	Ensemble rosace ronde neila (2 unités)    NEILA MITIGEUR DOUCHE ET BAIN-DOUCHE	Комплект: круглая декоративная розетка шт    NEILA ОДНОРЫЧАЖНЫЙ ДУШ И ВАННА	29,9
3798300	Embellecedor excéntricas    TERMOSTÁTICAS T-947 DUCHA, BAÑO-DUCHA Y COLUMNA DUCHA EXTENSIBLE (39680, 39681 Y39682)	Trimming excentric    TERMOSTATCS T-947 SHOWER, BATH-SHOWER AND EXTENDIBLE SHOWER COLUMN (39680, 39681 Y39682)	Enjoliveur excentrique    T-947 DOUCHE ET COLONNEDE DOUCHETXTENSIBLT (39680,3968M39682)	Декоративная накладка на эксцентрики для моделей    С ТЕРМОСТАТОМ T-947 SHOWER, BATH-SHOWER AND ВЫДВИЖНАЯ СТОЙКА (39680, 39681 Y 39682)	6,8
3798400	Kit excéntricas    TERMOSTÁTICAS T-947 DUCHA, BAÑO-DUCHA Y COLUMNA DUCHA EXTENSIBLE (39680, 39681 Y39682)	Kit excentric plate    TERMOSTATCS T-947 SHOWER, BATH-SHOWER AND EXTENDIBLE SHOWER COLUMN (39680, 39681 Y39682)	Kit excentriques    T-947 DOUCHE ET COLONNEDE DOUCHETXTENSIBLT (39680,3968M39682)	Набор эксцентриков    CLUNIA ОДНОРЫЧАЖНЫЙ ДУШ И ВАННА	11,4
3864100	 Excéntricas 3/4"-1/2" + Junta columna monomando Mena (no EN817) (2 unidades)    COLUMNA INTEGRAL MENA (39915 SOLAMENTE) 	3/4"-1/2" eccentric plates + Connection for Mena single lever column (not EN817) (2 units)    MENA INTEGRAL COLUMN (39915 ONLY)	Excentriques 3/4"-1/2" + boulon colonne mitigeur Mena (non EN817) (2 unités)    COLONNE INTÉGRALE MENA (39915 UNIQUEMENT)	Эксцентрики 3/4"- 1/2" + Прокладка для однорычажного смесителя стойки Мена (за искл. EN817) (2 шт.)    ИНТЕГРАЛЬНАЯ СТОЙКА MENA (ТОЛЬКО 39915)	26,2
3864200	 Embelleecedor excéntricas columna monomando Mena (no EN817) (2 unidades)    COLUMNA INTEGRAL MENA (39915 SOLAMENTE) 	Trimming for eccentric plate Mena single lever column (not EN817) (2 units)    MENA INTEGRAL COLUMN (39915 ONLY)	Enjoliveur excentriques colonne mitigeur Mena (non EN817) (2 unités)    COLONNE INTÉGRALE MENA (39915 UNIQUEMENT)	Декоративная накладка на эксцентрики для однорычажного смесителя стойки Мена (за искл. EN817) (2 шт.)    ИНТЕГРАЛЬНАЯ СТОЙКА MENA (ТОЛЬКО 39915)	17,5

Inversor  
desviadorInverter  
diverterInverseur  
déviateurплафон с  
эксцентриком

€ / u

		<b>INVERSOR DESVIADOR</b>	<b>INVERTER DIVERTER</b>	<b>INVERSEUR DÉVIATEUR</b>	<b>ИНВЕРТОР ОТВОД</b>	
	3908800	Inversor   COSMO BAÑO-DUCHA	Inverter   COSMO BATH-SHOWER	Inverter   COSMO BAIN - DOUCHE	Инвертор   COSMO ВАННА-ДУШ	18,1
	3908700	Inversor   FLOW   STILL   LINE	Inverter   FLOW   STILL   LINE	Inverter   FLOW   STILL   LINE	Инвертор   FLOW   STILL   LINE	18,1
	3909300	Inversor   GRECIA	Inverter   GRECIA	Inverter   GRECIA	Инвертор   GRECIA	37,8
	3908600	Inversor   NOA	Inverter   NOA	Inverter   NOA	Инвертор   NOA	12,0
	3909400	Inversor   NOBLE	Inverter   NOBLE	Inverter   NOBLE	Инвертор   NOBLE	72,5
	3909000	Inversor   SILK MONOMANDO BAÑO-DUCHA	Inverter   SILK BATH-SHOWER SINGLE LEVER MIXER	Inverter   SILK MITIGEUR BAIN-DOUCHE	Инвертор   SILK ВАННА-ДУШ, ОДНОРЫЧАЖНЫЙ СМЕСИТЕЛЬ	15,2
	3908500	Inversor   UNO	Inverter   UNO	Inverter   UNO	Инвертор   UNO	10,6
	3909500	Inversor   COSMO EMPOTRAR	Inverter   COSMO BUILT-IN	Inverter   COSMO À ENCASTRER	Инвертор   COSMO ВСТРАИВАЕМЫЙ	29,6
	3909600	Inversor   BALANCE TERMOSTÁTICA BAÑO-DUCHA	Inverter   BALANCE THERMOSTATIC BATH-SHOWER	Inverter   BALANCE THERMOSTATIQUE BAIN-DOUCHE	Инвертор   BALANCE ТЕРМОСТАТ ВАННА-ДУШ	14,1
	3909700	Inversor   ONIS	Inverter   ONIS	Inverter   ONIS	Инвертор   ONIS	14,4
	3909800	Inversor   NOX	Inverter   NOX	Inverter   NOX	Инвертор   NOX	19,5



Florón con  
excéntrica/ Inversor  
desviador









Excentric  
plate / Inverter  
diverter

Fleuron avec  
excentrique / Inverseur  
déviateur

плафон с  
эксцентриком/  
инвертор  
отвод

€ / u

gala

		<b>INVERSOR DESVIADOR</b>	<b>INVERTER DIVERTER</b>	<b>INVERSEUR DÉVIATEUR</b>	<b>ИНВЕРТОР ОТВОД</b>	
	3932500	Inversor   BALANCE TERMOSTÁTICA INTEGRAL      SILK MONOMANDO INTEGRAL      BLOC MONOMANDO BAÑO-DUCHA	Inverter   BALANCE COMPLETE THERMOSTATIC      SILK COMPLETE SINGLE LEVER      BLOC SINGLE LEVER BATH-SHOWER	Inverter   BALANCE INTÉGRAL THERMOSTATIQUE      SILK INTÉGRAL MITIGEUR      BLOC BAIN-DOUCHE MITIGEUR	Инвертор   BALANCE ТЕРМОСТАТИЧЕСКИЙ КОМПЛЕКТ      ISILK ОДНОРЫЧАЖНЫЙ СМЕСИТЕЛЬ КОМПЛЕКТ      BLOC ОДНОРЫЧАЖНЫЙ СМЕСИТЕЛЬ ВАННА- ДУШ	13,8
	4960200	Inversor   ALEA	Inverter   ALEA	Inverter   ALEA	Инвертор   ALEA	23,0
	3932300	Inversor   BALANCE MONOMANDO PIE BAÑERA	Inverter   BALANCE FLOORSTANDING BATH SINGLE LEVER	Inverter   BALANCE MITIGEUR BAIN MONTAGE AU SOL	Инвертор   BALANCE ОДНОРЫЧАЖНЫЙ СМЕСИТЕЛЬ НАПОЛЬНЫЙ ВАННА	20,0
	3925500	Inversor   ONIS TERMOSTÁTICA BAÑO-DUCHA	Inverter   ONIS THERMOSTATIC BATH-SHOWER	Inverter   ONIS THERMOSTATIQUE BAIN-DOUCHE	Инвертор   ONIS ТЕРМОСТАТ ВАННА-ДУШ	29,7
	3940900	Inversor   KLYS MONOMANDO BAÑO-DUCHA	Inverter   KLYS SINGLE LEVER BATH-SHOWER	Inverter   KLYS MITIGEUR BAIN-DOUCHE	Инвертор   KLYS ОДНОРЫЧАЖНЫЙ СМЕСИТЕЛЬ ВАННА-ДУШ	13,8
	3941000	Inversor   KLYS TERMOSTÁTICA BAÑO-DUCHA     KIREI TERMOSTÁTICA DUCHA Y COLUMNA     SONATA MONOMANDO BAÑO-DUCHA	Inverter   KLYS THERMOSTATIC BATH-SHOWER     KIREI THERMOSTATIC, SHOWER AND COLUMN     SONATA SINGLE LEVER BATH-SHOWER	Inverter   KLYS THERMOSTATIQUE BAIN-DOUCHE     KIREI THERMOSTATIQUE, DOUCHE ET COLONNE     SONATA MITIGEUR BAIN-DOUCHE	Инвертор   KIREI ТЕРМОСТАТИЧЕСКИЙ ВАННА-ДУШ     KIREI ТЕРМОСТАТИЧЕСКИЙ ДУШ П НЕЛЬ     KIREI ОДНОРЫЧАЖНЫЙ СМЕСИТЕЛЬДУШ	16,4
	3941100	Inversor   KIREI MONOMANDO DUCHA EMPOTRAR   2 Salidas	Inverter   KIREI SINGLE LEVER SHOWER BUILT IN   2 outlets	Inverter   KIREI MITIGEUR DOUCHE À ENCASTRER   2 sorties	Инвертор   KIREI ОДНОРЫЧАЖНЫЙ СМЕСИТЕЛЬ ДУШ   2 выхода	35,2
	3941200	Inversor   COSMO-ECO MONOMANDO BAÑO-DUCHA	Inverter   COSMO-ECO SINGLE LEVER BATH-SHOWER	Inverter   COSMO-ECO MITIGEUR BAIN-DOUCHE	Инвертор   COSMO-ECO ОДНОРЫЧАЖНЫЙ СМЕСИТЕЛЬДУШ	79,4

Inversor  
desviadorInverter  
diverterInverseur  
déviateurплафон с  
эксцентриком

€ / u

	<b>INVERSOR DESVIADOR</b>	<b>INVERTER DIVERTER</b>	<b>INVERSEUR DÉVIATEUR</b>	<b>ИНВЕРТОР ОТВОД</b>	
3971400	Inversor   ARLAN MONOMANDO BAÑO-DUCHA	Inverter   ARLAN SINGLE LEVER BATH-SHOWER	Inverter   ARLAN MITIGEUR BAIN-DOUCHE	Инвертор   ARLAN ОДНОРЫЧАЖНЫЙ СМЕСИТЕЛЬДУШ	13,8
3983000	Inversor   LORA MONOMANDO BAÑO-DUCHA     NEILA MONOMANDO BAÑO-DUCHA	Inverter   LORA SINGLE LEVER BATH-SHOWER     NEILA SINGLE LEVER BATH-SHOWER	Inverter   LORA MITIGEUR BAIN-DOUCHE     NEILA MITIGEUR BAIN-DOUCHE	Инвертор   LORA ОДНОРЫЧАЖНЫЙ СМЕСИТЕЛЬДУШ     NEILA ОДНОРЫЧАЖНЫЙ СМЕСИТЕЛЬДУШ	13,8
3983700	Inversor   LORA MONOMANDO BAÑO-DUCHA EMPOTRAR     NEILA MONOMANDO BAÑO-DUCHA EMPOTRAR	Inverter   LORA SINGLE LEVER BATH-SHOWER BUILT IN     NEILA SINGLE LEVER BATH-SHOWER BUILT IN	Inverter   LORA MITIGEUR BAIN-DOUCHE À ENCASTRER     NEILA MITIGEUR BAIN-DOUCHE À ENCASTRER	Инвертор   LORA ОДНОРЫЧАЖНЫЙ СМЕСИТЕЛЬДУШ ВСТРАИВАЕМЫЙ     NEILA ОДНОРЫЧАЖНЫЙ СМЕСИТЕЛЬДУШ ВСТРАИВАЕМЫЙ	16,2
3975000	 Kit inversor completa baño-ducha   CLUNIA MONOMANDO BAÑO-DUCHA     MENA MONOMANDO BAÑO-DUCHA     ODRA MONOMANDO BAÑO-DUCHA	Full inverter kit bath shower   CLUNIA SINGLE LEVER BATH-SHOWER     MENA SINGLE LEVER BATH-SHOWER     ODRA SINGLE LEVER BATH-SHOWER	Kit inverseur complet baignoire-douche   CLUNIA MITIGEUR BAIN-DOUCHE     MENA MITIGEUR BAIN-DOUCHE     ODRA MITIGEUR BAIN-DOUCHE	Полный набор инвертор ванна-душ   LORA ОДНОРЫЧАЖНЫЙ СМЕСИТЕЛЬДУШ     LORA ОДНОРЫЧАЖНЫЙ СМЕСИТЕЛЬДУШ     LORA ОДНОРЫЧАЖНЫЙ СМЕСИТЕЛЬДУШ	29,9
3975002	Kit inversor completa   ODRA BLACK MONOMANDO BAÑO-DUCHA	Full inverter kit   ODRA BLACK SINGLE LEVER BATH-SHOWER	Kit inverseur complet   ODRA BLACK MITIGEUR BAIN-DOUCHE	Полный набор инвертор   ODRA BLACK ОДНОРЫЧАЖНЫЙ СМЕСИТЕЛЬДУШ	34,1
3976000	Conjunto inversor monomando empotrado   CLUNIA EMPOTRADO BAÑO-DUCHA     MENA EMPOTRADO BAÑO-DUCHA     TEZA EMPOTRADO BAÑO-DUCHA     ODRA EMPOTRADO BAÑO-DUCHA	Inverter set built-in single lever   CLUNIA BATH-SHOWER BUILT IN     MENA BATH-SHOWER BUILT IN     TEZA BATH-SHOWER BUILT IN     ODRA BATH-SHOWER BUILT IN	Ensemble inverseur mitigeur encastré   CLUNIA BAIN-DOUCHE À ENCASTRER     MENA BAIN-DOUCHE À ENCASTRER     TEZA BAIN-DOUCHE À ENCASTRER     ODRA BAIN-DOUCHE À ENCASTRER	Набор инвертор для однорычажного встроенного смесителя   CLUNIA ОДНОРЫЧАЖНЫЙ СМЕСИТЕЛЬДУШ ВСТРАИВАЕМЫЙ     MENA ОДНОРЫЧАЖНЫЙ СМЕСИТЕЛЬДУШ ВСТРАИВАЕМЫЙ     TEZA ОДНОРЫЧАЖНЫЙ СМЕСИТЕЛЬДУШ ВСТРАИВАЕМЫЙ     ODRA ОДНОРЫЧАЖНЫЙ СМЕСИТЕЛЬДУШ ВСТРАИВАЕМЫЙ	45,4
3976002	Conjunto inversor monomando empotrado   ODRA BLACK EMPOTRADO BAÑO- DUCHA	Inverter set built-in single lever   ODRA BLACK BATH- SHOWER BUILT IN	Ensemble inverseur mitigeur encastré   ODRA BLACK BAIN- DOUCHE À ENCASTRER	Набор инвертор для однорычажного встроенного смесителя   ODRA BLACK ОДНОРЫЧАЖНЫЙ СМЕСИТЕЛЬДУШ ВСТРАИВАЕМЫЙ	59,1

Inversor  
desviadorInverter  
diverterInverseur  
déviateurинвертор  
отвод

€/u

gala

	<b>INVERSOR DESVIADOR</b>	<b>INVERTER DIVERTER</b>	<b>INVERSEUR DÉVIATEUR</b>	<b>ИНВЕРТОР ОТВОД</b>	
3791500	Kit completo inversor monomando baño-ducha    GADEA MONOMANDO BAÑO-DUCHA      CUBO MONOMANDO BAÑO-DUCHA      HAZA MONOMANDO BAÑO-DUCHA      SÍA MONOMANDO BAÑO-DUCHA	Inverter set built-in single lever    GADEA SINGLE LEVER BATH-SHOWER      CUBO SINGLE LEVER BATH-SHOWER      HAZA SINGLE LEVER BATH-SHOWER      SÍA HAZA SINGLE LEVER BATH-SHOWER	Ensemble inverseur mitigeur encastré    GADEA MITIGEUR BAIN-DOUCHE      CUBO MITIGEUR BAIN-DOUCHE      HAZA MITIGEUR BAIN-DOUCHE      SÍA HAZA MITIGEUR BAIN-DOUCHE	Набор инвертор для однорычажного встроенного смесителя    GADEA ОДНОРЫЧАЖНЫЙ СМЕСИТЕЛЬДУШ      CUBO ОДНОРЫЧАЖНЫЙ СМЕСИТЕЛЬДУШ      HAZA ОДНОРЫЧАЖНЫЙ СМЕСИТЕЛЬДУШ      SÍA HAZA ОДНОРЫЧАЖНЫЙ СМЕСИТЕЛЬДУШ	32,5
3792100	Inversor monomando empotrado (2 salidas)    GADEA DUCHA      CUBO DUCHA	Inverter built-in single lever mixer (2 outlets)    GADEA SHOWER      CUBO SHOWER	Inverseur mitigeur encastré (2 sorties)    GADEA DOUCHE      CUBO DOUCHE	дивертор для встроенного однорычажного смесителя (2 выхода)    GADEA УШ      CUBO УШ	65,2
3796700	Inversor monomando empotrado (2 salidas)    HAZA DUCHA	Inverter built-in single lever mixer (2 outlets)    HAZA SHOWER	Inverseur mitigeur encastré (2 sorties)    HAZA DOUCHE	дивертор для встроенного однорычажного смесителя (2 выхода)    HAZA УШ	76,9
3796702	Inversor monomando empotrado (2 salidas)    HAZA BLACK DUCHA	Inverter built-in single lever mixer (2 outlets)    HAZA BLACK SHOWER	Inverseur mitigeur encastré (2 sorties)    HAZA BLACK DOUCHE	дивертор для встроенного однорычажного смесителя (2 выхода)    HAZA BLACK УШ	103,0
3928700	Kit inversor monomando    TEZA MONOMANDO BAÑO-DUCHA	Inverter kit single lever    TEZA SINGLE LEVER BATH-SHOWER	Kit inverseur mitigeur    TEZA MITIGEUR BAIN-DOUCHE	Набор инвертор для однорычажного смесителя    TEZA ОДНОРЫЧАЖНЫЙ СМЕСИТЕЛЬДУШ	19,3













## Maneta

## Lever

## Poignée

## переключатель

€ / u

		MANETA	LEVER	POIGNÉE	ПЕРЕКЛЮЧАТЕЛЬ	
	3910600	Monomando   BLOC LAVABO, BIDÉ, DUCHA Y BAÑO-DUCHA	Single lever mixer   BLOC WASH BASIN, BIDET, SHOWER AND WATH SHOWER	Mitigeur   BLOC LAVABO, BIDET, DOUCHE ET BAIN- DOUCHE	Однорычажный смеситель   BLOC РАКОВИНЫ, БИДЕ, ДУШ И ВАННА	34,7
	3921400	Selector de funciones   BLOC MAXIROCIADOR TERMOSTÁTICO	Function selector   BLOC LARGE OVERHEAD RAIN SHOWER THERMOSTATIC	Sélecteur de fonctions   BLOC POMMEAU DE DOUCHE A GRAND DÉBIT THERMOSTATIQUE	Переключатель функций   BLOC ЛЕЙКИ ДЛЯ ДУША БОЛЬШОГО РАЗМЕРА ТЕРМОСТАТ	33,7
	3921300	Termostática maxirociador   BLOC	Thermostatic large overhead rain shower   BLOC	Thermostatique pommeau de douche à grand débit   BLOC	Термостат для лейки для душа большого размера   BLOC	49,3
	3910300	Monomando   COSMO     TUB COCINA	Single lever mixer   COSMO     TUB KITCHEN	Mitigeur   COSMO     TUB CUISINE	Однорычажный смеситель   COSMO     TUB КУХНИ	16,8
	3921100	Termostático   COSMO	Thermostatic mixer   COSMO	Thermostatique   COSMO	Термостат   COSMO	44,0
	3921500	Selector de funciones   COSMO EMPOTRAR	Function selector   COSMO BUILT IN	Sélecteur de fonctions   COSMO A ENCASTRER	Переключатель функций   COSMO ВСТРАИВАЕМЫЙ	51,3
	3910200	Serie   FLOW	Range   FLOW	Série   FLOW	Серия   FLOW	16,8
	3910800	Llave de paso (sin embellecedores)   GRECIA   Conjunto frío / caliente	Shut-off valve (without trimmings)   GRECIA   Kit cold / hot	Robinet (sans enjoliveurs)   GRECIA   Ensemble froid / chaud	Перекрывающий вентиль (без декоративные элементы)   GRECIA   Комплект холод / тепло	33,8
	3910100	Serie   NOA   NOA COCINA	Range   NOA   NOA KITCHEN	Série   NOA   NOA CUISINE	Серия   NOA   NOA КУХНЯ	15,2
	3910900	Monomando   NOBLE	Single lever mixer   NOBLE	Mitigeur   NOBLE	Однорычажный смеситель   NOBLE	39,3
	3921000	Termostática   NOBLE	Thermostatic mixer   NOBLE	Thermostatique   NOBLE	Термостат   NOBLE	30,8
	3910500	Serie   SILK	Range   SILK	Série   SILK	Серия   SILK	16,8













## Maneta

## Lever

## Poignée

## переключатель

€/u

		<b>MANETA</b>	<b>LEVER</b>	<b>POIGNÉE</b>	<b>ПЕРЕКЛЮЧАТЕЛЬ</b>	
	3910400	Serie   STILL	Range   STILL	Série   STILL	Серия   STILL	16,8
	3910000	Serie   UNO	Range   UNO	Série   UNO	Серия   UNO	15,2
	3921700	Serie   BALANCE     BALANCE     PIE BAÑERA	Range   BALANCE     BALANCE     FLOORSTANDING BATH	Série   BALANCE     BALANCE BAIN     MONTAGE AU SOL	Серия   BALANCE     BALANCE НАПОЛЬНАЯ ВАННА	12,7
	3921800	Serie   BALANCE     TERMOSTÁTICA	Range   BALANCE     THERMOSTATIC	Série   BALANCE     THERMOSTATIQUE	Серия   BALANCE     ТЕРМОСТАТИЧЕСКАЯ	35,3
	3921900	Llave de paso   BALANCE     TERMOSTÁTICA	Shut-off valve   BALANCE     THERMOSTATIC	Robinet   BALANCE     THERMOSTATIQUE	Перекрывающий вентиль   BALANCE     ТЕРМОСТАТИЧЕСКАЯ	28,2
	3920800	Monomando   NOX	Single lever mixer   NOX	Mitigeur   NOX	Однорычажный смеситель   NOX	17,6
	3920900	Monomando   ONIS	Single lever mixer   ONIS	Mitigeur   ONIS	Однорычажный смеситель   ONIS	15,5
	3930500	Monomando   BLUE	Single lever mixer   BLUE	Mitigeur   BLUE	Однорычажный смеситель   BLUE	16,4
	3934000	Monomando   LINE	Single lever mixer   LINE	Mitigeur   LINE	Однорычажный смеситель   LINE	16,0
	4960000	Monomando   ALEA	Single lever mixer   ALEA	Mitigeur   ALEA	Однорычажный смеситель   ALEA	24,8
	4961000	Cruceta + tuerca fijación   LINE COCINA	Knob + nut   LINE KITCHEN	Croisillon + écrou fixation   LINE CUISINE	вентиль "барашек" + крепёжная гайка   LINE ШНЯ	13,3
	4962000	Inversor   VERA COLUMNA DUCHA     TERMOSTÁTICA	Inverter   VERA THERMOSTATIC     SHOWER COLUMN	Inverseur   VERA COLONNE     DOUCHE     THERMOSTATIQUE	Инвертор   VERA ВАННА ПАНЕЛЬ     ТЕРМОСТАТИЧЕСКАЯ	44,7

## Maneta

## Lever

## Poignée

## переключатель

€ / u

		<b>MANETA</b>	<b>LEVER</b>	<b>POIGNÉE</b>	<b>ПЕРЕКЛЮЧАТЕЛЬ</b>	
	4962100	Termostática   VERA COLUMNA DUCHA THERMOSTÁTICA	Thermostatic mixer   VERA THERMOSTATIC SHOWERCOLUMN	Thermostatique   BALANCE THERMOSTATIQUE	Термостат   BALANCE ТЕРМОСТАТИЧЕСКАЯ	44,7
	3925300	Kit manetas termostáticas   ONIS	Kit thermostatic levers   ONIS	Kit poignées thermostatiques   ONIS	Набор термостатических переключателей   ONIS	78,3
	3938000	Cruceta monomando   KLYS LAVABO, BIDÉ, DUCHA Y BAÑO-DUCHA	Single lever mixer knob   KLYS WASH BASIN, BIDET, SHOWER AND WATH SHOWER	Croisillon mitigeur   KLYS LAVABO, BIDET, DOUCHE ET BAIN- DOUCHE	Вентиль "барашек" однорычажный смеситель   KLYS РАКОВИНЫ, БИДЕ, ДУШ И ВАННА	22,8
	3938100	Cruceta monomando   KIREI LAVABO Y BIDÉ	Single lever mixer knob   KIREI WASH BASIN AND BIDET	Croisillon mitigeur   KIREI LAVABO ET BIDET	Вентиль "барашек" однорычажный смеситель   KLYS РАКОВИНЫ И БИДЕ	38,3
	3938200	Cruceta monomando   KIREI EMPOTRAR DUCHA Y BAÑO-DUCHA	Single lever mixer knob   KIREI BUILT-IN.SHOWER AND BATH-SHOWER	Croisillon mitigeur   KIREI ÂENCASTRER, DOUCHE ET BAIN- DOUCHE	Вентиль "барашек" однорычажный смеситель   KLYS ВСТРАИВ ЕМЫЙ ДУШ И ВАННА	58,4
	3938300	Cruceta monomando   SONATA LAVABO	Single lever mixer knob   SONATA WASH BASIN	Croisillon mitigeur   SONATA LAVABO	Вентиль "барашек" однорычажный смеситель   SONATA РАКОВИНЫ	64,3
	3938400	Cruceta monomando   SONATA DUCHA Y BAÑO-DUCHA	Single lever mixer knob   SONATA SHOWER AND BATH-SHOWER	Croisillon mitigeur   SONATA DOUCHE ET BAIN-DOUCHE	Вентиль "барашек" однорычажный смеситель   SONATA ДУШИ ВАННА-ДУШ	64,3
	3938500	Cruceta monomando   COSMO-ECO LAVABO, BIDÉ, DUCHA Y BAÑO- DUCHA	Single lever mixer knob   COSMO-ECO WASH BASIN, BIDET, SHOWER AND WATH SHOWER	Croisillon mitigeur   COSMO-ECO LAVABO, BIDET, DOUCHE ET BAIN-DOUCHE	Вентиль "барашек" однорычажный смеситель   KLYS РАКОВИНЫ, БИДЕ, ДУШ И ВАННА	30,1
	3938600	Cruceta termostática   KLYS DUCHA Y BAÑO-DUCHA	Thermostatic mixer knob   KLYS SHOWER AND BATH-SHOWER	Croisillon thermostatique   KLYS DOUCHE ET BAIN-DOUCHE	Вентиль "барашек" термостат   KLYS ДУШИ ВАННА-ДУШ	11,1

## Maneta









## Lever

## Poignée

## переключатель

€/u

gala

	MANETA	LEVER	POIGNÉE	ПЕРЕКЛЮЧАТЕЛЬ	
	3938700 Cruceta termostática   KLYS COLUMNA DUCHA	Thermostatic mixer knob   KLYS COLUMN SHOWER	Croisillon thermostatique   KLYS COLONNE DOUCHE	Вентиль "барашек" термостат   KLYS ПАНЕЛЬ ДУШ	24,9
	3938800 Cruceta termostática   KIREI BAÑO-DUCHA	Thermostatic mixer knob   KIREI BATH-SHOWER	Croisillon thermostatique   KIREI BAIN-DOUCHE	Вентиль "барашек" термостат   KIREI ВАННА-ДУШ	83,0
	3944700 Cruceta termostática   KIREI DUCHA TERMOSTÁTICA Y COLUMNA DUCHA	Thermostatic mixer knob   KIREI THERMOSTATIC SHOWER AND COLUMN SHOWER	Croisillon thermostatique   KIREI DOUCHE THERMOSTATIQUE ET COLONNE DOUCHE	Вентиль "барашек" термостат   KIREI ТЕРМОСТАТИЧЕСКАЯ СМЕСИТЕЛЬ ДУШ И ПАНЕЛЬ ДУШ	83,0
	3944800 Cruceta selector de funciones   KIREI DUCHA TERMOSTÁTICA Y COLUMNA DUCHA	Function selector knob   KIREI THERMOSTATIC SHOWER	Croisillon sélecteur de fonctions   KIREI DOUCHE THERMOSTATIQUE ET COLONNE DOUCHE	Вентиль "барашек" Переключатель функций   KIREI ТЕРМОСТАТИЧЕСКАЯ СМЕСИТЕЛЬ ДУШ И ПАНЕЛЬ ДУШ	83,0
	3876800 Cruceta selector de funciones   KIREI TERMOSTÁTICA BAÑO-DUCHA	Function selector knob   KIREI THERMOSTATIC BATH-SHOWER	Croisillon sélecteur de fonctions   KIREI THERMOSTATIQUE BAIN-DOUCHE	Вентиль "барашек" Переключатель функций   KIREI ТЕРМОСТАТИЧЕСКАЯ ВАННА-ДУШ	83,0
	3944900 Cruceta monomando   COSMO-ECO COLUMNA DUCHA	Single lever mixer knob   COSMO-ECO COLUMN SHOWER	Croisillon mitigeur   COSMO-ECO COLONNE DOUCHE	Вентиль "барашек" однорычажный смеситель   COSMO-ECO ПАНЕЛЬ ДУШ	31,2
	3887700 Cruceta selector de funciones   MONOMANDO COLUMNA DUCHA COSMO-ECO (2017)     COLUMNA TERMOSTÁTICA KLYS	Function selector knob   COSMO-ECO SINGLE LEVER SHOWER COLUMN (2017)     KLYS THERMOSTATIC COLUMN	Croisillon sélecteur de fonctions   MITIGEUR COLONNE DOUCHE COSMO-ECO (2017)     COLONNE THERMOSTATIQUE KLYS	Вентиль "барашек" Переключатель функций   ОДНОРЫЧАЖНЫЙ СМЕСИТЕЛЬ ДЛЯ ДУШЕВОЙ СТОЙКИ COSMO-ECO (2017)     ТЕРМОСТАТИЧЕСКАЯ СТОЙКА KLYS	30,6
	3876400 Cruceta selector de funciones   TERMOSTÁTICA DUCHA KLYS     BAÑO-DUCHA KLYS	Function selector knob   KLYS THERMOSTATIC SHOWER     KLYS BATH-SHOWER	Croisillon sélecteur de fonctions   THERMOSTATIQUE DOUCHE KLYS     BAIN-DOUCHE KLYS	Вентиль "барашек" Переключатель функций   ТЕРМОСТАТИЧЕСКИЙ ДУШ KLYS     ВАННА-ДУШ KLYS	11,2
	3876600 Cruceta monomando   KIREI COCINA	Single lever mixer knob   KIREI KITCHEN	Croisillon mitigeur   KIREI CUISINE	Вентиль "барашек" однорычажный смеситель   KIREI ЮЭСЯ	34,7

## Maneta

## Lever

## Poignée

## переключатель

€ / u

	MANETA	LEVER	POIGNÉE	ПЕРЕКЛЮЧАТЕЛЬ	
3970100	Conjunto maneta monomando   ARLAN SERIE COMPLETA     TEZA SERIE COMPLETA	Single lever handle set   ARLAN COMPLETE SERIES     TEZA COMPLETE SERIES	Ensemble poignée mitigeur   ARLAN SÉRIE COMPLÈTE     TEZA SÉRIE COMPLÈTE	Набор переключателя однорычажного смесителя   ARLAN ПОЛНАЯ СЕРИЯ     TEZA ПОЛНАЯ СЕРИЯ	7,4
3980300	Monomando   LORA MONOMANDO LAVABO, BIDÉ Y LAVABO CAÑO ALTO	Single lever mixer   LORA SINGLE LEVER WASH BASIN, BIDET AND HIGH SPOUT WASH-BASIN	Mitigeur   LORA MITIGEUR LAVABO, BIDET ET LAVABO À BEC HAUT	Однорычажный смеситель   LORA ОДНОРЫЧАЖНЫЙ РАКОВИНЫ, БИДЕ И РАКОВИНЫ С ВЫСОКИМ ИЗЛИВОМ	19,9
3981900	Monomando   LORA BIDÉ, DUCHA, BAÑO-DUCHA, EMPOTRADO DUCHA, EMPOTRADO BAÑO-DUCHA	Single lever mixer   LORA BIDET, SHOWER, BATH-SHOWER, BUILT-IN SHOWER, BUILT-IN BATH-SHOWER	Mitigeur   LORA BIDET, DOUCHE, BAIN-DOUCHE À ENCASTRER DOUCHE À ENCASTRER BAIN DOUCHE	Однорычажный смеситель   LORA БИДЕ, ДУШ, ВАННА-ДУШ, ВСТРОЕННАЯ ДУШ, ВСТРОЕННЫЙ ВАННА-ДУШ	19,9
3984200	Monomando   LORA COCINA	Single lever mixer   LORA KITCHEN	Mitigeur   LORA CUISINE	Однорычажный смеситель   LORA КУХНЯ	17,5
3972300	Monomando   CLUNIA LAVABO, MANETA LATERAL, BIDÉ, DUCHA, BAÑO-DUCHA Y EMPOTRADOS LAVABO, DUCHA Y BAÑO-DUCHA	Single lever mixer   CLUNIA WASHBASIN, SIDE HANDLE, BIDET, SHOWER, BATH-SHOWER AND BUILT-IN WASHBASIN, SHOWER AND BATH-SHOWER	Mitigeur   CLUNIA LAVABO, POIGNÉE LATÉRALE, BIDET, DOUCHE, BAIN-DOUCHE ET LAVABO ENCASTRABLE, DOUCHE ET BAIN-DOUCHE	Однорычажный смеситель   CLUNIA РАКОВИНА, БОКОВАЯ РУЧКА, БИДЕ, ДУШ, ВАННА-ДУШ И ВСТРОЕННАЯ РАКОВИНА, ДУШ И ВАННА-ДУШ	17,5
3973700	Monomando gerontológico   CLUNIA	Gerontological handle   CLUNIA	Poignée gérontologique   CLUNIA	Геронтологический однорычажный смеситель   CLUNIA	23,6
3975100	Maneta monomando (sin cold-star)   SERIE MENA BIDE, DUCHA, BAÑO-DUCHA, EMPOTRADO LAVABO, DUCHA Y BAÑO-DUCHA Y COLUMNNA INTEGRAL	Single lever mixer   MENA RANGE BIDET, SHOWER, BATH-SHOWER, BUILT-IN BASIN, SHOWER AND BATH-SHOWER AND INTEGRAL COLUMN	Poignée mitigeur   SÉRIE MENA BIDET, DOUCHE, BAIN-DOUCHE, À ENCASTRER LAVABO, DOUCHE ET BAIN-DOUCHE ET COLONNE INTÉGRALE	Однорычажный смеситель   СЕРИЯ МЕНА БИДЕ, ДУШ, ВАННА-ДУШ, ВСТРОЕННАЯ РАКОВИНА, ДУШ И ВАННА-ДУШ И ИНТЕГРАЛЬНАЯ СТОЙКА	16,2
3970200	Embellecedor maneta cartucho monomando   ARLAN     TEZA	Trimming lever cartridge single lever   ARLAN     TEZA	Enjoliveur poignée cartouche mitigeur   ARLAN     TEZA	Декоративная накладка переключателя картриджа однорычажного смесителя   ARLAN     TEZA	7,4
3970300	Tuerca fijación catucho monomando   ARLAN     TEZA	Fixing nut cartridge single lever   ARLAN     TEZA	Écrou fixation cartouche mitigeur   ARLAN     TEZA	Гайка крепления картриджа однорычажного смесителя   ARLAN     TEZA	8,5





## Maneta

## Lever

## Poignée

## переключатель

€/u

gala



	<b>MANETA</b>	<b>LEVER</b>	<b>POIGNÉE</b>	<b>ПЕРЕКЛЮЧАТЕЛЬ</b>	
3980400	Embellecedor maneta   LORA   NEILA	Trimming lever   LORA   NEILA	Garniture de poignée   LORA   NEILA	Отделка ручки   LORA   NEILA	6,3
3980500	Tuerca fijación cartucho   LORA   NEILA	Cartridge fixing nut   LORA   NEILA	Écrou de fixation de la cartouche   LORA   NEILA	Гайка крепления картриджа   LORA   NEILA	6,3
3972200	Embellecedor maneta   CLUNIA   MENA	Trimming lever   CLUNIA   MENA	Garniture de poignée   CLUNIA   MENA	Отделка ручки   CLUNIA   MENA	3,7
3972100	Tuerca fijación cartucho   CLUNIA   MENA	Cartridge fixing nut   CLUNIA   MENA	Écrou de fixation de la cartouche   CLUNIA   MENA	Гайка крепления картриджа   CLUNIA   MENA	6,3
3973200	Embellecedor maneta monomando   MENA COCINA , MANETA LATERAL Y EMPOTRADOS     ODRA EMPOTRADOS	Trimming single lever handle   MENA KITCHEN, LATERAL LEVER AND BUILT-IN     ODRA BUILT-IN	Enjoliveur poignée mitigeur   MENA CUISINE, POIGNÉE CÔTÉ ET À ENCASTRER     ODRA À ENCASTRER	Декоративная накладка переключателя однорычажного смесителя   MENA КУХНЯ, РУЧКА БОКОВОЙ И УГЛУБЛЕННЫЙ     ODRA УГЛУБЛЕННЫЙ	5,0
3973202	Embellecedor maneta monomando empotrados Odra Black   MENA BLACK COCINA, MANETA LATERAL Y EMPOTRADOS     ODRA BLACK EMPOTRADOS	Built-In trimming single lever handle Odra Black   MENA BLACK KITCHEN, LATERAL LEVER AND BUILT-IN     ODRA BLACK BUILT-IN	Enjoliveur poignée mitigeur à encastrer Odra Black   MENA BLACK CUISINE, POIGNÉE CÔTÉ ET À ENCASTRER     ODRA BLACK À ENCASTRER	Утопленная отделка однорычажной ручки Odra Black   MENA BLACK КУХНЯ, РУЧКА БОКОВОЙ И УГЛУБЛЕННЫЙ     ODRA BLACK УГЛУБЛЕННЫЙ	11,4
3973100	Tuerca fijación   MENA COCINA , MANETA LATERAL Y EMPOTRADOS	Nut   MENA KITCHEN, LATERAL LEVER AND BUILT-IN	Écrou fixation   MENA CUISINE, POIGNÉE CÔTÉ ET À ENCASTRER	Крепежная гайка   MENA КУХНЯ, РУЧКА БОКОВОЙ И УГЛУБЛЕННЫЙ	6,3
3976200	Monomando con apertura en frío   CLUNIA MONOMANDO LAVABO, LAVABO CANO ALTO Y COCINA	Single Lever mixer with cold start   CLUNIA SINGLE LEVER WASH BASIN, HIGH SPOUT	Mitigeur avec ouverture d'eau froide   CLUNIA MITIGEUR LAVABO, LAVABO	Однорычажный смеситель с включением в режиме холодного водоснабжения   CLUNIA ОДНОРЫЧАЖНЫЙ РАКОВИНЫ, РАКОВИНЫ С ВЫСОКИМ ИЗЛИВОМ И КУХНЯ	19,9
3976300	Monomando con apertura en frío   MENA MONOMANDO LAVABO Y COCINA	Single Lever mixer with cold start   MENA SINGLE LEVER WASH BASIN AND KITCHEN	Mitigeur avec ouverture d'eau froide   MENA MITGEUR LAVABO ET CUISINE	Однорычажный смеситель с включением в режиме холодного водоснабжения   MENA ОДНОРЫЧАЖНЫЙ РАКОВИНЫ И КУХНЯ	19,9
3985000	Embellecedor para Monomando   ODRA	Single lever mixer   ODRA	Mitigeur   ODRA	Однорычажный смеситель   ODRA	19,9

## Maneta

## Lever

## Poignée

## переключатель

€/u

	<b>MANETA</b>	<b>LEVER</b>	<b>POIGNÉE</b>	<b>ПЕРЕКЛЮЧАТЕЛЬ</b>	
3985002	Embellecedor monomando Odra Black <i>  Odra BLACK MONOMANDO  </i>	Trimming single lever handle Odra Black <i>  Odra BLACK SINGLE LEVER  </i>	Garniture à levier unique Odra Black <i>  Odra BLACK MITIGEUR  </i>	Однорычажная отделка Odra Black <i>  Odra BLACK ОДИН РЫЧАГ  </i>	17,0
3985400	Tuerca de fijación de cartucho monomando empotrado lavabo Odra <i>  Odra  </i>	Fixing nut for cartridge single Lever built-in wash-basin mixer Odra <i>  Odra  </i>	Écrou fixation du cartouche mitigeur encastré lavabo Odra <i>  Odra  </i>	Крепежная гайка картриджа встроенного однорычажного смесителя для раковины Odra <i>  Odra  </i>	19,9
3936200	Conjunto maneta griferías <i>  G-09 COCINA  </i>	Lever set for mixers <i>  G-09 KITCHEN  </i>	Ensemble poignée robinetterie <i>  G-09 CUISINE  </i>	Комплект ручки смесителя <i>  G-09 КУХНЯ  </i>	28,5
3936300	Embellecedor maneta monomando griferías <i>  G-09 COCINA  </i>	Trimming for lever single lever mixer <i>  G-09 KITCHEN  </i>	Enjoliveur poignée mitigeur robinetterie <i>  G-09 CUISINE  </i>	Декоративная накладка для ручки однорычажного смесителя <i>  G-09 КУХНЯ  </i>	10,5
3936400	Tuerca de fijación cartucho monomando griferías <i>  G-09 COCINA  </i>	Fixing nut for cartridge single lever mixers <i>  G-09 KITCHEN  </i>	Écrou de fixation cartouche mitigeur robinetterie <i>  G-09 CUISINE  </i>	Крепежная гайка картриджа однорычажного смесителя <i>  G-09 КУХНЯ  </i>	67,5
3790000	Conjunto de maneta cold-start <i>  CUBO COLD-START LAVABO Y LAVABO CAÑO ALTO  </i>	Fixing nut for cartridge single lever mixers <i>  CUBO COLD-START, WASH-BASIN, WASH-BASIN HIGH SPOUT  </i>	Écrou de fixation cartouche mitigeur robinetterie <i>  CUBO OUVERTURE À FROID, LAVABO, LAVABO BEC HAUT  </i>	Крепежная гайка картриджа однорычажного смесителя <i>  CUBO ХОЛОДНЫМ СТАРТОМ РАКОВИНА, РАКОВИНА С ВЫСОКИМ ИЗЛИВОМ  </i>	38,4
3790100	Embellecedor para maneta <i>  CUBO LAVABO, LAVABO ALTO BIDÉ, DUCHA, BAÑO-DUCHA  </i>	Trimming for lever <i>  CUBO WASH-BASIN, WASH-BASIN HIGH SPOUT, BIDET, SHOWER, BATH-SHOWER  </i>	Enjoliveur pour poignée <i>  CUBO LAVABO, LAVABO BEC HAUT, BIDET, DOUCHE, BAIN-DOUCHE  </i>	Декоративная накладка для ручки изливом <i>  CUBO РАКОВИНА, РАКОВИНА С ВЫСОКИМ ИЗЛИВОМ, БИДЕ, ДУШ,  </i>	12,8
3790200	Tuerca de fijación cartucho <i>  CUBO LAVABO, LAVABO ALTO BIDÉ, DUCHA, BANO-DUCHA   SÍA  </i>	Fixing nut for cartridge <i>  CUBO WASH-BASIN, WASH-BASIN HIGH SPOUT, BIDET, SHOWER, BATH-SHOWER   SÍA  </i>	Écrou de fixation cartouche <i>  CUBO LAVABO, LAVABO BEC HAUT, BIDET, DOUCHE, BAIN-DOUCHE   SÍA  </i>	Крепежная гайка картриджа <i>  CUBO РАКОВИНА, РАКОВИНА С ВЫСОКИМ ИЗЛИВОМ, БИДЕ, ДУШ   SÍA  </i>	11,7
3791800	Conjunto de maneta sin cold-start <i>  CUBO SIN COLD BIDÉ, DUCHA, BANO-DUCHA, EMPOTRADOS  </i>	Fixing nut for cartridge <i>  CUBO WITHOUT COLD START BIDET, SHOWER, BATH-SHOWER, BUILT-IN  </i>	Écrou de fixation cartouche <i>  CUBO SANS OUVERTURE À FROID BIDET, DOUCHE, BAIN-DOUCHE, ENCASTRÉ  </i>	Крепежная гайка картриджа <i>  CUBO БЕЗ ХОЛОДНОГО СТАРТА БИДЕ, ДУШ,  </i>	41,3

## Maneta

## Lever

## Poignée

## переключатель

€/u

gala

	MANETA	LEVER	POIGNÉE	ПЕРЕКЛЮЧАТЕЛЬ	
3791900	Embellecedor para monomandos empotrados    CUBO   GADEA EMPOTRADOS   SÍA (LAVABO, BIDÉ, DUCHA Y BAÑO-DUCHA)	Trimming for built-in single lever mixers    CUBO   GADEA BUILT-IN SINGLE LEVER MIXERS   SÍA WASH-BASIN, BIDET, SHOWER, BATH-SHOWER	Enjoliveur pour mitigeurs encastrés    CUBO   GADEA BMITIGEURS ENCASTRÉS   SÍA LAVABO, BIDET, DOUCHE, BAIN-DOUCHE,	Декоративная накладка для однорычажных встроенных смесителей    CUBO   GADEA ВВСТРОЕННОГО ОДНОРЫЧАЖНОГО СМЕСИТЕЛЯ   SÍA АКОВИНА С ВЫСОКИМ ИЗЛИВОМ, БИДЕ, ДУШ, ВАННА-ДУШ	15,7
3792000	Tuerca de fijacion cartucho para monomandos empotrados    CUBO   GADEA EMPOTRADOS	Fixing nut cartridge for built-in single lever mixers    CUBO   GADEA BUILT-IN SINGLE LEVER MIXERS	Écrou de fixation cartouche pour mitigeurs encastrés    CUBO   GADEA BMITIGEURS ENCASTRÉS	Крепежная гайка картриджа встроенного однорычажного смесителя    CUBO   GADEA ВВСТРОЕННОГО ОДНОРЫЧАЖНОГО СМЕСИТЕЛЯ	11,7
3792500	Conjunto maneta    GADEA LAVABO, LAVABO ALTO BIDÉ, DUCHA, BAÑO-DUCHA, COCINA	Lever set    GADEA WASH-BASIN, WASH-BASIN HIGH SPOUT, BIDET, SHOWER, BATH-SHOWER, KITCHEN	Ensemble poignée    GADEA LAVABO, LAVABO BEC HAUT, BIDET, DOUCHE, BAIN-DOUCHE, CUISINE	Комплект ручки    GADEA РАКОВИНА, РАКОВИНА С ВЫСОКИМ ИЗЛИВОМ, БИДЕ, ДУШ, ВАННА-ДУШ, КУХНЯ	32,0
3792600	Embellecedor para maneta    GADEA LAVABO, LAVABO ALTO BIDÉ, DUCHA, BAÑO-DUCHA	Trimming for lever    GADEA WASH-BASIN, WASH-BASIN HIGH SPOUT, BIDET, SHOWER, BATH-SHOWER	Enjoliveur pour poignée    GADEA LAVABO, LAVABO BEC HAUT, BIDET, DOUCHE, BAIN-DOUCHE	Декоративная накладка для ручки    GADEA РАКОВИНА, РАКОВИНА С ВЫСОКИМ ИЗЛИВОМ, БИДЕ, ДУШ, ВАННА-ДУШ	6,4
3792700	Junta para embellecedor de maneta    GADEA LAVABO, LAVABO ALTO DUCHA, BAÑO-DUCHA	Trimming connector for lever    GADEA WASH-BASIN, WASH-BASIN AIGA SPOUT, BIDET, SAOWER, BATH-SHOWER	Joint pour enjoliveur poignée    GADEA LAVABO, LAVABO BEC HAUT, BIDET, DOUCHE, BAIN-DOUCHE	Прокладка для декоративной накладки к ручке   GADEA РАКОВИНА, РАКОВИНА С ВЫСОКИМ ИЗЛИВОМ, БИДЕ, ДУШ, ВАННА-ДУШ	4,7
3792800	Tuerca de fijación cartucho    GADEA LAVABO, LAVABO ALTO DUCHA, CAÑO-DUCHA	Trimming for lever    GADEA WASH-BASIN, WASH-BASIN AIGA SPOUT, BIDET, SHOWER, BATH-SHOWER	Enjoliveur pour poignée    GADEA LAVABO, LAVABO BEC HAUT, BIDET, DOUCHE, BAIN-DOUCHE	Декоративная накладка для ручки изливом    GADEA РАКОВИНА, РАКОВИНА С ВЫСОКИМ ИЗЛИВОМ, БИДЕ, ДУШ, ВАННА-ДУШ	4,7
3793800	Conjunto de maneta    GADEA EMPOTRADOS	Lever set    GADEA BUILT-IN	Ensemble poignée    GADEA ENCASTRÉ	Комплект ручки    GADEA В ТРОЕ БИЕ	33,2
3794600	Conjunto de maneta    HAZA	Lever set    HAZA	Ensemble poignée    HAZA	Комплект ручки    HAZA	29,2
3794602	Conjunto de maneta    HAZA BLACK	Fixing nut for cartridge    HAZA BLACK	Écrou de fixation cartouche    HAZA BLACK	Крепежная гайка картриджа    HAZA BLACK	44,2

## Maneta

## Lever

## Poignée

## переключатель

€ / u

	<b>MANETA</b>	<b>LEVER</b>	<b>POIGNÉE</b>	<b>ПЕРЕКЛЮЧАТЕЛЬ</b>	
3794700	Embellecedor de maneta <i>  HAZA SALVO 39987 Y39988  </i>	Trimming for lever <i>  HAZA EXCEPT 39987 AND 39988  </i>	Enjoliveur poignée <i>  HAZA SAUF 39987 ET 39988  </i>	Декоративная накладка для ручки <i>  HAZA ЗА Л. 39987 399881  </i>	6,4
3794702	Embellecedor de maneta <i>  HAZA BLACK SALVO 39987 Y 39988  </i>	Trimming for lever <i>  HAZA BLACK EXCEPT 39987 AND 39988  </i>	Enjoliveur poignée <i>  HAZA BLACK SAUF 39987 ET 39988  </i>	Декоративная накладка для ручки <i>  HAZA BLACK ЗА Л. 39987 399881  </i>	12,8
3794800	Tuerca de fijacion para cartucho <i>  HAZA Y HAZA BLACK SALVO 39987 Y39988  </i>	Fixing nut for cartridge <i>  HAZA AND HAZA BLACK EXCEPT 39987 AND 39988  </i>	Écrou de fixation pour cartouche <i>  HAZA ET HAZA BLACK SAUF 39987 ET 39988  </i>	Крепежная гайка картриджа <i>  HAZA &amp; HAZA BLACK ЗА Л. 39987 399881  </i>	11,7
3796900	Embellecedor de maneta <i>  GADEA COCINA  </i>	Trimming for lever <i>  GADEA KITCHEN  </i>	Enjoliveur poignée <i>  GADEA CUISINE  </i>	Декоративная накладка для ручки <i>  GADEA КУХНЯ  </i>	12,8
3797100	Embellecedor de maneta <i>  HAZA EMPOTRADOS SALVO 39987 Y 39988  </i>	Trimming for lever <i>  HAZA BUILT-IN EXCEPT 39987 AND 39988  </i>	Enjoliveur poignée <i>  HAZA ENCASTRÉ SAUF 39987 ET 399881  </i>	Декоративная накладка для ручки <i>  HAZA ВСТРАИВАЕМЫЕ ЗА ИСКЛЮЧЕНИЕМ39987 -39988  </i>	24,5
3797200	Tuerca de fijación para cartucho <i>  HAZA EMPOTRADOS SALVO 39987 Y 39988  </i>	Fixing nut for cartridge <i>  HAZA BUILT-IN EXCEPT 39987 AND 39988  </i>	Écrou de fixation pour cartouche <i>  HAZA ENCASTRÉ SAUF 39987 ET 399881  </i>	Крепежная гайка картриджа <i>  HAZA ВСТРАИВАЕМЫЕ ЗА ИСКЛЮЧЕНИЕМ39987 -39988  </i>	5,8
3985100	Conjunto de maneta monomando <i>  ODRA  </i>	Lever set for single lever mixer <i>  ODRA  </i>	Ensemble poignée mitigeur <i>  ODRA  </i>	Комплект ручки однорычажного смесителя <i>  ODRA  </i>	24,9
3985102	Conjunto de maneta monomando <i>  ODRA BLACK  </i>	Lever set for single lever mixer <i>  ODRA BLACK  </i>	Ensemble poignée mitigeur <i>  ODRA BLACK  </i>	Комплект ручки однорычажного смесителя <i>  ODRA BLACK  </i>	31,8
3969000	Conjunto de maneta <i>  NEILA STANDARD  </i>	Lever set <i>  NEILA STANDARD  </i>	Ensemble poignée <i>  NEILA STANDARD  </i>	Комплект ручки <i>  NEILA STANDARD  </i>	19,9

## Maneta

## Lever

## Poignée

## переключатель

€/u

gala

	<b>MANETA</b>	<b>LEVER</b>	<b>POIGNÉE</b>	<b>ПЕРЕКЛЮЧАТЕЛЬ</b>	
3969400	Conjunto de maneta   NEILA COCINA	Lever set   NEILA KITCHEN	Ensemble poignée   NEILA CUISINE	Комплект ручки   NEILA КУХНЯ	19,9
3969700	Conjunto de maneta para apertura en frío   NEILA LAVABO	Lever set for cold start   NEILA WASH-BASIN	Ensemble poignée pour ouverture à froid   NEILA LAVABO	Комплект ручки с холодным стартом   NEILA КОВИН	19,9
3986000	Conjunto de maneta para monomando de apertura en frío   ODRA APERTURA EN FRIO LAVABO, LAVABO CAÑO ALTO	Lever set for cold start single lever mixer   ODRA COLD OPENING WASH-BASIN, WASH-BASIN HIGH SPOUT	Ensemble poignée pour mitigeur d'ouverture à froid   ODRA BLACK LAVABO À OUVERTURE FROIDE ET LAVABO À BEC HAUT	Комплект ручки однорычажного смесителя с холодным стартом   ODRA РАКОВИНА С ХОЛОДНЫМ ОТКРЫВАНИЕМ И РАКОВИНА С ВЫСОКИМ ИЗЛИВОМ	19,9
3986002	Conjunto maneta monomando Odra Black   ODRA BLACK APERTURA EN FRIO LAVABO Y LAVABO CAÑO ALTO	Lever assembly single lever   ODRA BLACK COLD OPENING WASHBASIN AND HIGH SPOUT WASHBASIN	Assemblage de mitigeur Odra Black   ODRA BLACK LAVABO À OUVERTURE FROIDE ET LAVABO À BEC HAUT	Рычаг в сборе однорычажный Odra Black   ODRA BLACK РАКОВИНА С ХОЛОДНЫМ ОТКРЫВАНИЕМ И РАКОВИНА С ВЫСОКИМ ИЗЛИВОМ	31,8
3986300	Conjunto de maneta monomando   ODRA	Lever set for single lever mixer   ODRA	Ensemble poignée mitigeur   ODRA	Комплект ручки однорычажного смесителя   ODRA	19,9
3986302	Conjunto maneta monomando Odra Black   ODRA BLACK	Lever assembly single lever Odra Black   ODRA BLACK	Assemblage de mitigeur Odra Black   ODRA BLACK	Рычаг в сборе однорычажный Odra Black   ODRA BLACK	31,8
3986400	Conjunto maneta monomando   ODRA	Lever set for single lever mixer   ODRA	Ensemble poignée mitigeur   ODRA	Комплект ручки однорычажного смесителя   ODRA	19,9
3986402	Conjunto maneta monomando Odra Black   ODRA BLACK	Lever assembly single lever Odra Black   ODRA BLACK	Assemblage de mitigeur Odra Black   ODRA BLACK	Рычаг в сборе однорычажный Odra Black   ODRA BLACK	31,8
3976400	Maneta   MENA PLUS COCINA CROMADO	Lever   MENA PLUS KITCHEN CHROME	Ensemble poignée   MENA PLUSCU/SINE CHROMÉ	Комплект ручки   MENA PLUS СДЛЯ КУХНИ ХРОМИРОВАННЫЙ	27,3

## Maneta

## Lever

## Poignée

## переключатель

€ / u

	<b>MANETA</b>	<b>LEVER</b>	<b>POIGNÉE</b>	<b>ПЕРЕКЛЮЧАТЕЛЬ</b>	
3976421	Maneta   MENA PLUS COCINA BLANCO MATE	Lever   MENA PLUS KITCHEN CHROME	Ensemble poignée   MENA PLUS CUISINE BLANC-MAT	Комплект ручки   MENA PLUS ДЛЯ КУХНИ БЕЛЫЙ МАТОВЫЙ	34,1
3976452	Maneta oro   MENA PLUS COCINA MATE EN G780:H785	Lever gold   MENA PLUS KITCHEN MATT IN G780:H785	Poignée or   MENA PLUS CUISINE MAT IN G780:H785	Переключатель золотой   MENA PLUS МАТОВАЯ КУХНЯ В G780:H785	34,1
3976496	Maneta   MENA PLUS COCINA GRANITO	Lever   MENA PLUS GRANITE	Ensemble poignée   MENA PLUS CUISINE GRANIT	Комплект ручки   MENA PLUS ДЛЯ КУХНИ- ГРАНИТ	39,7
3976497	Maneta granito mate   MENA PLUS COCINA MATE	Lever granité matt   MENA PLUS KITCHEN MATT	Poignée granit mat   MENA PLUS CUISINE MAT	Переключатель гранит матовый   MENA PLUS KITCHEN МАЛ	34,1
3976500	Embellededor maneta   MENA PLUS COCINA CROMADO	Trimming Lever   MENA PLUS KITCHEN CHROME	Enjoliveur Poignée   MENA PLUS CUISINE CHROMÉ	Декоративная накладка переключателя   MENA PLUS ДЛЯ КУХНИ ХРОМИРОВАННЫЙ	15,9
3976521	Embellededor maneta   MENA PLUS COCINA BLANCO MATE	Trimming Lever   MENA PLUS KITCHEN MATT WHITE	Enjoliveur Poignée   MENA PLUS CUISINE BLANC-MAT	Декоративная накладка переключателя   MENA PLUS ДЛЯ КУХНИ МАТОВЫЙ	22,7
3976552	Embellededor maneta oro   MENA PLUS COCINA	Trimming Lever gold   MENA PLUS KITCHEN	Enjoliveur Poignée or   MENA PLUS CUISINE	Декоративная накладка для кухни золотая переключателя   MENA PLUS KITCHEN	22,7
3976596	Embellededor maneta   MENA PLUS COCINA GRANITO	Trimming lever   MENA PLUS GRANITE	Enjoliveur poignée   MENA PLUS CUISINE GRANIT	Декоративная накладка переключателя   MENA PLUS ДЛЯ КУХНИ- ГРАНИТ	25,0
3976597	Embellededor maneta granito mate   MENA PLUS COCINA MATE	Trimming lever matt granite   MENA PLUS KITCHEN MATT	Enjoliveur poignée granit mat   MENA PLUS CUISINE MAT	Декоративная накладка переключателя гранит матовый   MENA PLUS KITCHEN МАЛ	22,7
3976600	Tuerca sujeción cartucho   MENA PLUS COCINA	Fastening nut cartridge   MENA PLUS KITCHEN	Écrou fixation cartouche   MENA PLUS CUISINE	Гайка крепления картриджа   MENA PLUS ДЛЯ КУХНИ	13,6

## Maneta

## Lever

## Poignée











## переключатель

€ / u

	<b>MANETA</b>	<b>LEVER</b>	<b>POIGNÉE</b>	<b>ПЕРЕКЛЮЧАТЕЛЬ</b>	
3797700	Kit maneta selector funciones <i>  TERMOSTÁTICAS T-947 DUCHA, BAÑO-DUCHA Y COLUMNNA EXTENSIBLE  </i>	Lever kit function selector <i>  TERMOSTATICS T-947 SHOWER, BATH-SHOWER AND EXTENSIBLE COLUMNNE  </i>	Kit poignée selecteur de fonctions <i>  TERMOSTATIQUES T-947 DOUCHE, BAIN DOUCHE ET COLONNE EXTENSIBLE  </i>	Набор переключателя режимов <i>  С ТЕРМОСТАТОМ T-947 SHOWER, BATH-SHOWER AND ВЫДВИЖНАЯ СТОЙКА  </i>	29,5
3798200	Kit maneta termostática <i>  TERMOSTÁTICAS T-947 DUCHA, BAÑO-DUCHA Y COLUMNNA EXTENSIBLE  </i>	Thermostatic lever kit <i>  TERMOSTATICS T-947 SHOWER, BATH-SHOWER AND EXTENSIBLE COLUMNNE  </i>	Kit thermostatique poignée <i>  TERMOSTATIQUES T-947 DOUCHE, BAIN DOUCHE ET COLONNE EXTENSIBLE  </i>	Комплект термостатической ручки <i>  С ТЕРМОСТАТОМ T-947 SHOWER, BATH-SHOWER AND ВЫДВИЖНАЯ СТОЙКА  </i>	17,0
3884000	Cruceta desviador <i>  TERMOSTÁTICAS T-947 EMPOTRADOS DUCHA Y BAÑO-DUCHA  </i>	Thermostatic lever kit <i>  TERMOSTATICS T-947 BUILT-IN SHOWER AND BATH-SHOWER  </i>	Kit thermostatique poignée <i>  TERMOSTATIQUES T-947 ROB. ENCASTRÉE DOUCHE ET BAIGNOIRE-DOUCHE  </i>	Комплект термостатической ручки <i>  С ТЕРМОСТАТОМ T-947 ДЛЯ ВСТРОЕННЫХ МОДЕЛЕЙ ДУШ И ВАННА-ДУШ  </i>	52,2
3884100	Cruceta termostática <i>  TERMOSTÁTICAS T-947 EMPOTRADOS DUCHA Y BAÑO-DUCHA  </i>	Thermostatic Knob <i>  TERMOSTATICS T-947 BUILT-IN SHOWER AND BATH-SHOWER  </i>	Croisillon thermostatique <i>  TERMOSTATIQUES T-947 ROB. ENCASTRÉE DOUCHE ET BAIGNOIRE-DOUCHE  </i>	Термостатическая траверса <i>  С ТЕРМОСТАТОМ T-947 ДЛЯ ВСТРОЕННЫХ МОДЕЛЕЙ ДУШ И ВАННА-ДУШ  </i>	61,4
3957000	Embellecedor cocina monomando <i>MONOMANDO COCINA   TEZA   MENA   CLUNIA   ODRA   2023</i>	Trimming for single lever kitchen mixer <i>SINGLE LEVER KITCHEN MIXER   TEZA   MENA   CLUNIA   ODRA   2023</i>	Enjoliveur mitigeur cuisine <i>MITIGEUR CUISINE     TEZA   MENA   CLUNIA   ODRA   2023</i>	Декоративная накладка на кухонный однорычажный смеситель <i>  КУХОННЫЙ ОДНОРЫЧАЖНЫЙ СМЕСИТЕЛЬ     TEZA   MENA   CLUNIA   ODRA   2023</i>	6,4
3957002	Embellecedor cocina monomando <i>  MONOMANDO COCINA ODRA BLACK  </i>	Trimming for single lever kitchen mixer <i>  SINGLE LEVER KITCHEN MIXER ODRA BLACK  </i>	Enjoliveur mitigeur cuisine <i>  MITIGEUR CUISINE ODRA BLACK  </i>	Декоративная накладка на кухонный однорычажный смеситель <i>  КУХОННЫЙ ОДНОРЫЧАЖНЫЙ СМЕСИТЕЛЬ ODRA BLACK  </i>	16,5
3957100	Tuerca fijación cartucho monomando <i>MONOMANDO COCINA   TEZA   MENA   CLUNIA   ODRA   GADEA   2023</i>	Fixing nut cartridge single lever <i>SINGLE LEVER KITCHEN MIXER   TEZA   MENA   CLUNIA   ODRA   GADEA   2023</i>	Écrou fixation cartouche mitigeur <i>MITIGEUR CUISINE   TEZA   MENA   CLUNIA   ODRA   GADEA   2023</i>	Гайка крепления картриджа однорычажного смесителя <i>КУХОННЫЙ ОДНОРЫЧАЖНЫЙ СМЕСИТЕЛЬ   TEZA   MENA   CLUNIA   ODRA   GADEA   2023</i>	8,0
3957500	Embellecedor monomando cocina <i>  MONOMANDO COCINA GADEA 2023  </i>	Trimming for single lever kitchen mixer <i>  SINGLE LEVER KITCHEN MIXER GADEA 2023  </i>	Enjoliveur mitigeur cuisine <i>  MITIGEUR CUISINE GADEA 2023  </i>	Декоративная накладка на кухонный однорычажный смеситель <i>  КУХОННЫЙ ОДНОРЫЧАЖНЫЙ СМЕСИТЕЛЬ GADEA 2023  </i>	9,6

Maneta / Base  
lavabo-bidéLever / Base  
washbasin -bidetPoignée / Base lavabo-  
bidetпереключатель / основание  
для

€ / u





	<b>MANETA</b>	<b>LEVER</b>	<b>POIGNÉE</b>	<b>ПЕРЕКЛЮЧАТЕЛЬ</b>		
	3799200	Conjunto maneta SÍA "Cold-Start" serigrafiada lavabo <i>  MONOMANDO LAVABO SÍA  </i>	Screen-printed lever set Sía "Cold-start" for wash-basin <i>  SÍA SINGLE-LEVER WASH-BASIN  </i>	Ensemble poignée sérigraphiée Sía "Cold-start" lavabo <i>  MITIGEUR LAVABO SÍA  </i>	Набор переключателя Sía "Cold-start" с сериграфией для раковины <i>  ОДНОРЫЧАЖНЫЙ СМЕСИТЕЛЬ ДЛЯ РАКОВИНЫ SÍA  </i>	CONS. PRECIO
	3799500	Conjunto maneta SÍA standard <i>  MONOMANDO BIDÉ, DUCHA Y BAÑO-DUCHA SÍA  </i>	Standard lever set Sía (bidet, shower and bath-shower) <i>  SÍA SINGLE-LEVER BIDET, SHOWER AND BATH-SHOWER  </i>	Ensemble poignée Sía standard (bidet, douche et bain-douche) <i>  MITIGEUR BIDET, DOUCHE ET BAIN-DOUCHE SÍA  </i>	Набор переключателя Sía standard (биде, душ и ванна-душ) <i>  ОДНОРЫЧАЖНЫЙ СМЕСИТЕЛЬ ДЛЯ БИДЕ, ДУША И ВАННЫ-ДУША SÍA  </i>	CONS. PRECIO
		<b>BASE LAVABO-BIDÉ</b>	<b>BASE WASH-BASIN-BIDET</b>	<b>BASE LAVABO-BIDET</b>	<b>ОСНОВАНИЕ ДЛЯ РАКОВИНЫ-ОИДЕ</b>	
	3916800	Monomando <i>  ARQ.  </i>	Single lever mixer <i>  ARQ.  </i>	Mitigeur <i>  ARQ.  </i>	Однорычажный смеситель <i>  ARQ.  </i>	15,2
	3916700	Monomando <i>  BLOC  </i>	Single lever mixer <i>  BLOC  </i>	Mitigeur <i>  BLOC  </i>	Однорычажный смеситель <i>  BLOC  </i>	15,2
	3916500	Monomando <i>  COSMO  </i>	Single lever mixer <i>  COSMO  </i>	Mitigeur <i>  COSMO  </i>	Однорычажный смеситель <i>  COSMO  </i>	15,2
	3916400	Monomando <i>  NOBLE  </i>	Single lever mixer <i>  NOBLE  </i>	Mitigeur <i>  NOBLE  </i>	Однорычажный смеситель <i>  NOBLE  </i>	19,5
	3916600	Monomando <i>  UNO   TEMPORIZADA  </i>	Single lever mixer <i>  UNO   TIMED FLOW  </i>	Mitigeur <i>  UNO   TTEMPORISÉ  </i>	Однорычажный смеситель <i>  UNO   ТАЙМЕРОМ  </i>	9,0
	3916200	Monomando <i>  NOX  </i>	Single lever mixer <i>  NOX  </i>	Mitigeur <i>  NOX  </i>	Однорычажный смеситель <i>  NOX  </i>	7,6
	3916300	Monomando <i>  ONIS  </i>	Single lever mixer <i>  ONIS  </i>	Mitigeur <i>  ONIS  </i>	Однорычажный смеситель <i>  ONIS  </i>	7,2
	3935100	Monomando <i>  COCINA TUB  </i>	Single lever mixer <i>  TUB KITCHEN  </i>	Mitigeur <i>  TUB CUISINE  </i>	Однорычажный смеситель <i>  UB КУТИ  </i>	15,2
	3928200	Monomando grifo <i>  COCINA NOX  </i>	Single lever mixer <i>  NOX KITCHEN  </i>	Mitigeur robinetterie <i>  NOX CUISINE  </i>	Однорычажный кран для кухни <i>  NOX КУТИ  </i>	10,9
	4961400	Monomando grifo <i>  COCINA LINE  </i>	Single lever mixer <i>  LINE KITCHEN  </i>	Mitigeur robinetterie <i>  LINE CUISINE  </i>	Однорычажный кран для кухни <i>  LINE КУТИ  </i>	14,6



Base  
lavabo-bidéBase  
washbasin -bidetBase  
lavabo-bidetоснование  
для

€/u

gala

		<b>BASE LAVABO-BIDÉ</b>	<b>BASE WASH-BASIN-BIDET</b>	<b>BASE LAVABO-BIDET</b>	<b>ОСНОВАНИЕ ДЛЯ РАКОВИНЫ-ОИДЕ</b>	
	3942800	Monomando   <i>KLYS</i>	Single lever mixer   <i>KLYS</i>	Mitigeur   <i>KLYS</i>	Однорычажный смеситель   <i>KLYS</i>	3,1
	3942900	Monomando   <i>KIREI</i>	Single lever mixer   <i>KIREI</i>	Mitigeur   <i>KIREI</i>	Однорычажный смеситель   <i>KIREI</i>	16,2
	3943000	Monomando   <i>SONATA</i>	Single lever mixer   <i>SONATA</i>	Mitigeur   <i>SONATA</i>	Однорычажный смеситель   <i>SONATA</i>	15,3
	3943100	Monomando   <i>COSMO-ECO</i>	Single lever mixer   <i>COSMO-ECO</i>	Mitigeur   <i>COSMO-ECO</i>	Однорычажный смеситель   <i>COSMO-ECO</i>	11,2
	3970800	Monomando lavabo, bidé y caño alto   <i>ARLAN</i>   <i>MENA</i>   <i>CLUNIA</i>   <i>TEZA</i>   <i>ODRA</i>	Basin, bidet and high spot single lever   <i>ARLAN</i>   <i>MENA</i>   <i>CLUNIA</i>   <i>TEZA</i>   <i>ODRA</i>	Mitigeur lavabo, bidet et bec haut   <i>ARLAN</i>   <i>MENA</i>   <i>CLUNIA</i>   <i>TEZA</i>   <i>ODRA</i>	Однорычажный смеситель для раковины, биде и высокого излива   <i>ARLAN</i>   <i>MENA</i>   <i>CLUNIA</i>   <i>TEZA</i>   <i>ODRA</i>	5,7
	3970802	Monomando lavabo, bidé y caño alto   <i>ODRA BLACK MONOMANDO LAVABO, CAÑO ALTO Y BIDÉ</i>	Basin, bidet and high spot single lever   <i>ODA BLACK BASIN SINGLE LEVER, HIGH SPOUT AND BIDET</i>	Mitigeur lavabo, bidet et bec haut   <i>LODRA BLACK MITIGEUR LAVABO, BEC HAUT ET BIDET</i>	Однорычажный смеситель для раковины, биде и высокого излива   <i>ODRA BLACK ОДНОРЫЧАЖНЫЙ СМЕСИТЕЛЬ ДЛЯ РАКОВИНЫ, БЕСИДЕ И ВЫСОКИЙ ИЗЛИВ</i>	12,4
	3980700	Monomando   <i>LORA MONOMANDO LAVABO, CAÑO ALTO, BIDÉ Y COCINA</i>     <i>NEILA MONOMANDO LAVABO, CAÑO ALTO, BIDÉ Y COCINA</i>	Single lever mixer   <i>LORA BASIN SINGLE LEVER, HIGH SPOUT, BIDET Y KITCHEN</i>     <i>NEILA BASIN SINGLE LEVER, HIGH SPOUT, BIDET Y KITCHEN</i>	Mitigeur   <i>LORA MITIGEUR LAVABO, BEC HAUT, BIDET Y CUISINE</i>     <i>NEILA MITIGEUR LAVABO, BEC HAUT, BIDET Y CUISINE</i> 	Однорычажный смеситель   <i>LORA ОДНОРЫЧАЖНЫЙ СМЕСИТЕЛЬ ДЛЯ РАКОВИНЫ, ВЫСОКИЙ ИЗЛИВ, РАКОВИНА И КУХНЯ</i>       <i>NEILA ОДНОРЫЧАЖНЫЙ СМЕСИТЕЛЬ ДЛЯ РАКОВИНЫ, ВЫСОКИЙ ИЗЛИВ, РАКОВИНА И КУХНЯ</i>	10,0
	3972700	Monomando   <i>CLUNIA CAÑO ALTO</i>     <i>ODRA CAÑO ALTO</i>	Single lever mixer   <i>CLUNIA HIGH SPOUT</i>     <i>ODRA HIGH SPOUT</i>	Mitigeur   <i>CLUNIA A BEC HAUT</i>     <i>ODRA A BEC HAUT</i>	Однорычажный смеситель   <i>CLUNIA ODRA РАКОВИНЫ С ВЫСОКИМ ИЗЛИВОМ</i>	6,3
	3972702	Base de monomando   <i>ODRA BLACK CAÑO ALTO</i>	Basin, bidet and high spot single lever   <i>ODRA BLACK HIGH SPOUT</i>	Mitigeur lavabo, bidet et bec haut   <i>ODRA BLACK A BEC HAUT</i>	Однорычажный смеситель для раковины, биде и высокого излива   <i>ODRA BLACK ВЫСОКИЙ НОСОК</i>	19,3
	3973400	Monomando   <i>LATERAL Y COCINA (CLUNIA)</i>   <i>COCINA MENA (REF.39931)</i>	Single lever mixer   <i>CLUNIA LATERAL AND KITCHEN</i>     <i>MENA KITCHEN (REF.39931)</i>	Mitigeur   <i>CLUNIA LATÉRAL ET CUISINE   MENA CUISINE (REF.39931)</i>	Однорычажный смеситель   <i>CLUNIA СТОРОНА И КУХНЯ   МЕНА КУХНЯ   (REF.39931)</i>	5,0
	3790400	Base de monomando   <i>CUBO LAVABO, LAVABO ALTO, BIDÉ</i>	Base for fingle lever mixer   <i>CUBO WASH-BASIN, WASH-BASIN HIGH SPOUT, BIDET</i>	Base du mitigeur   <i>CUBO LAVABO. LAVABO BEC HAUT, BIDET</i>	Основание однорычажного смесителя   <i>CUBO РАКОВИНА, РАКОВИНА С ВЫСОКИМ ИЗЛИВОМ</i>	11,0

Base  
lavabo-bidéBase  
washbasin -bidetBase  
lavabo-bidetоснование  
для

€/u

	<b>BASE LAVABO-BIDÉ</b>	<b>BASE WASH-BASIN-BIDET</b>	<b>BASE LAVABO-BIDET</b>	<b>ОСНОВАНИЕ ДЛЯ РАКОВИНЫ-ОИДЕ</b>	
3793000	Base de monomando  / GADEA LAVABO, LAVABO ALTO BIDÉ, COCINA /	Base for fingle Lever mixer  / GADEA WASH-BASIN, WASH-BASIN HIGH SPOUT, BIDET, KITCHEN /	Base du mitigeur  / GADEA LAVABO, LAVABO BEC HAUT, BIDET, CUISINE /	Основание однорычажного смесителя  / GADEA РАКОВИНА, РАКОВИНА С ВЫСОКИМ ИЗЛИВОМ, БИДЕ, КУХНЯЦ /	8,7
3794100	Base de monomando empotrado de lavabo  / GADEA /	Base for fingle Lever mixer  / GADEA /	Base du mitigeur  / GADEA /	Основание однорычажного смесителя  / GADEA /	18,7
3795100	Base +junta monomando  / HAZA LAVABO, LAVABO ALTO, BIDÉ /	Base + connecter single lever mixer  / HAZA WASH-BASIN, WASH-BASIN HIGH SPOUT, BIDET /	Base + joint mitigeur  / IHAZA LAVABO, LAVABO BEC HAUT, BIDET /	Основание + прокладка для однорычажного смесителя  / HAZA РАКОВИНА, РАКОВИНА С ВЫСОКИМ ИЗЛИВОМ, БИДЕ /	8,7
3795102	Base +junta monomando  / HAZA BLACK LAVABO, LAVABO ALTO, BIDÉ /	Base + connecter single lever mixer  / HAZA BLACK WASH-BASIN, WASH-BASIN HIGH SPOUT, BIDET /	Base + joint mitigeur  / HAZA BLACK LAVABO, LAVABO BEC HAUT, BIDET /	Основание + прокладка для однорычажного смесителя  / HAZA BLACK РАКОВИНА, РАКОВИНА С ВЫСОКИМ ИЗЛИВОМ, БИДЕ /	14,0
3795400	Conjunto para base monomando  / HAZA COCINA /	Set for base single lever mixer  / HAZA KITCHEN /	Ensemble pour base mitigeur  / HAZA CUISINE /	Комплект для основания однорычажного смесителя  / HAZA КУХНЯ /	13,4
3795402	Conjunto para base monomando  / HAZA BLACK COCINA /	Set for base single lever mixer  / HAZA BLACK KITCHEN /	Ensemble pour base mitigeur  / HAZA BLACK CUISINE /	Комплект для основания однорычажного смесителя  / HAZA BLACK КУХНЯ /	57,6
3797000	Base de monomando  / GADEA COCINA /	Base for fingle Lever mixer  / GADEA KITCHEN /	Base du mitigeur  / GADEA CUISINE /	Основание однорычажного смесителя  / GADEA КУХНЯ /	14,0
3985800	Tuerca + juntas para monomando de cocina  / ODRA CAÑO INFERIOR /	Nut + connecter for single Lever kitchen mixer  / ODRA LOWERSPOUT /	Écrou + joints pour mitigeur de cuisine  / ODRA BEC INFÉRIEUR /	Гайка + прокладки для однорычажного кухонного смесителя  / ODRA С НИЖНИМ ИЗЛИВОМ /	7,3
3985802	Tuerca + juntas monomando de cocina caño inferior  / ODRA BLACK /	Nut + connector for single lever kitchen mixer  / ODRA BLACK /	Écrou + joints pour mitigeur de cuisine  / ODRA BLACK /	Гайка + прокладки для однорычажного кухонного смесителя  / ODRA BLACK /	23,8
3986100	Base de monomando  / ODRA COCINA, LAVABO LATERAL /	Base for fingle Lever mixer  / ODRA KITCHEN, WASH-BASINSIDEI /	Base du mitigeur  / ODRA CUISINE, LAVABO LATÉRAL /	Основание однорычажного смесителя  / ODRA КУХНЯ, БОКОВАЯ РАКОВИНА /	7,3
3986102	Base de monomando  / ODRA BLACK COCINA, LAVABO LATERAL /	Base for fingle Lever mixer  / ODRA BLACK KITCHEN, WASH-BASINSIDEI /	Base du mitigeur  / ODRA BLACK CUISINE, LAVABO LATÉRAL /	Основание однорычажного смесителя  / ODRA BLACK КУХНЯ, БОКОВАЯ РАКОВИНА /	19,3
3799300	Base monomando Sía (lavabo,bidé)  / SÍA LAVABO Y BIDÉ /	Base Sía single-lever (wash-basin, bidet)  / SÍA BIDET /	Base mitigeur Sía (lavabo,bidet)  / BIDET SÍA /	Основание однорычажного смесителя Sía (раковина, биде)  / БИДЕ SÍA /	CONS. PRECIO

## Conexiones







## Connection hoses

## Raccords

## Подключение

€/u

gala

	CONEXIONES	CONNECTION HOSES	RACCORDS	ПОДКЛЮЧЕНИЕ	
	3915300 Enlace alimentación 3/8 - 50 cm Caño alto    COSMO   SILK   BALANCE	Base + connector single lever mixer    COSMO   SILK   BALANCE	Base + joint mitigeur    COSMO   SILK   BALANCE	Основание + прокладка для однорычажного смесителя    COSMO   SILK   BALANCE	13,4
	3926000 Enlace alimentación 3/8 - 37,5 cm Caño alto    ONIS   NOX	Connection hoses inlet 3/8 - 37,5 cm High spout    ONIS   NOX	Raccord d'alimentation 3/8 - 37,5 cm Bec haut    ONIS   NOX	Соединение питания 3/8 - 37,5 см Высокий кран    ONIS   NOX	16,8
	3930800 Enlace alimentación 3/8 - 37 cm    BLUE	Connection hoses inlet 3/8 - 37 cm    BLUE	Raccord d'alimentation 3/8 - 37 cm    BLUE	Соединение питания 3/8 - 37 см    BLUE	5,5
	3922300 Flexible interior M10 - 3/8 - 20 cm    GRIFERIA EMPOTRADA	Base for fingle Lever Interior connection hose M10 - 3/8 - 20 cm    BUILT-IN TAP FITTINGS	Flexible intérieur M10 - 3/8 - 20 cm    ROBINETTERIE A ENCASTRER	внутренний шланг M10 - 3/8 - 20 см    ВСТРОЕННЫЙ СМЕСИТЕЛЬ	9,0
	3932200 Enlace alimentación 1/2 - 1/2 H-H 40 cm    BALANCE	Connection hoses 1/2 - 1/2 F-F 40 cm    BALANCE	Raccord d'alimentation 1/2 - 1/2 F-F 40 cm    BALANCE	Соединение подачи воды 1/2-1/2 внутренняя/внутренняя резьба (40 см)    BALANCE	6,0
	3942300 Flexibles conexión grifería    KLYS MONOMANDO LAVABO Y BIDE     KIREI MONOMANDO, LAVABO EMPOTRADO     COSMO-ECO MONOMANDO LAVABO Y BIDE	Flexible connection hoses    KLYS SINGLE LEVR WASH BASIN AND     KIREI SINGLE LEVU BULIT-IN WASH-BASIN     COSMO-ECO SINGLE LEVER WASH BÆIN AND BIDE	Raccord d'alimentation 1/2 - 1/2 F-F 40 cm    KLYS MITIGEUR LAVABO ET BIDE     KIREI MITIGEUR LAVABO À ENCÆTRER     COSMO-ECO MITIGEUR LAVABO ET BIDE	Соединение подачи воды 1/2-1/2 внутренняя/внутренняя резьба (40 см)    KLYS ОДНОРЫЧАЖНЫЙ РАКОВИН И БИДЕ     KIREI ОДНОРЫЧАЖНЫЙ РАКОВИН ВСТРОЕННАЯ     COSMO-ECO ОДНОРЫЧАЖНЫЙ РАКОВИН И БИДЕ	13,8

## Conexiones

## Connection hoses

## Raccords

## Подключение

€ / u



3942400

## CONEXIONES

Flexibles conexión grifería

| KLYS MONOMANDO LAVABO CAÑO ALTO |  
 | KIREI MONOMANDO, LAVABO Y BIDE, LAVABO CAÑO ALTO |  
 | SONATA MONOMANDO |  
 | COSMO-ECO MONOMANDO LAVABO CAÑO ALTO |

## CONNECTION HOSES

Flexible connection hoses

| KLYS SINGLE LEVER HIGH SPOUT WASH-BASIN |  
 | KIREI SINGLE LEVER WASH BASIN AND BIDE, HIGH SPOUT WASH-BASIN |  
 | SONATA SINGLE LEVER |  
 | COSMO-ECO SINGLE LEVER HIGH SPOUT WASH-BASIN |

## RACCORDS

Raccord d'alimentation 1/2 - 1/2 F-F 40 cm

| KLYS MITIGEUR LAVABO À BEC HAUT |  
 | KIREI MITIGEUR LAVABO ET BIDE, LAVABO À BEC HAUT |  
 | SONATA MITIGEUR |  
 | COSMO-ECO MITIGEUR LAVABO À BEC HAUT |

## ПОДКЛЮЧЕНИЕ

Соединение подачи воды 1/2-1/2 внутренняя/внутренняя резьба (40 см)

| KLYS ОДНОРЫЧАЖНЫЙ РАКОВИНЫ С ВЫСОКИМ ИЗЛИВОМ |  
 | KIREI РАКОВИНЫ И БИДЕ, РАКОВИНЫ С ВЫСОКИМ |  
 | SONATA ОДНОРЫЧАЖНЫЙ |  
 | COSMO-ECO ОДНОРЫЧАЖНЫЙ РАКОВИНЫ С ВЫСОКИМ ИЗЛИВОМ |

15,3



3878800

Flexible monomando cocina

| KIREI |

Flexible single lever kitchen

| KIREI |

Flexibles mitigeur cuisine

| KIREI |

Соединительные Однорычажный кухня

| KIREI |

13,8

3970700

Enlace alimentación 3/8 - 40 cm

| ARLAN |

Connection hoses inlet 3/8 - 40 cm

| ARLAN |

Raccord d'alimentation 3/8 - 40 cm

| ARLAN |

Соединение питания 3/8 - 40 см

| ARLAN |

11,1

3980900

Enlace alimentación 3/8 - 45 cm

| LORA MONOMANDO LAVABO, BIDE Y COCINA |  
 | NEILA MONOMANDO LAVABO, BIDE Y COCINA |

Connection hoses inlet 3/8 - 45 cm

| LORA SINGLE LEVER WASH BASIN, BIDE AND KITCHEN |  
 | NEILA SINGLE LEVER WASH BASIN, BIDE AND KITCHEN |

Raccord d'alimentation 3/8 - 45 cm

| LORA MITIGEUR LAVABO, BIDE ET CUISINE |  
 | NEILA MITIGEUR LAVABO, BIDE ET CUISINE |

Соединение питания 3/8 - 45 см

| LORA ОДНОРЫЧАЖНЫЙ РАКОВИН, БИДЕ И КУХНЯ |  
 | NEILA ОДНОРЫЧАЖНЫЙ РАКОВИН, БИДЕ И КУХНЯ |

12,4

3981400

Enlace alimentación 3/8 - 60 cm Caño mediano y alto

| LORA | NEILA |

Connection hoses inlet 3/8 - 60 cm Medium and high spout

| LORA | NEILA |

Raccord d'alimentation 3/8 - 60 cm Bec moyen et haut

| LORA | NEILA |

Соединение питания 3/8 - 60 см Средний и высокий излив

| LORA | NEILA |

12,4

3972600

Flexibles alimentación 3/8" monomando

| MENA | CLUNIA | TEZA |

Flexible supply hose 3/8" single lever

| MENA | CLUNIA | TEZA |

Flexible d'alimentation 3/8" mitigeur

| MENA | CLUNIA | TEZA |

Гибкий подвод 3/8" для однорычажного смесителя

| MENA | CLUNIA | TEZA |

28,4

3972900

Enlace alimentación Caño alto

| CLUNIA |

Connection hoses inlet High spout

| CLUNIA |

Raccord d'alimentation Bec haut

| CLUNIA |

Соединение питания Высокий кран

| CLUNIA |

22,5

3974900

Flexibles alimentación cocina

| MENA MONOMANDO |  
 | CLUNIA MONOMANDO |  
 | GALA-PLUS MONOMANDO COCINA |

Flexible supply kitchen

| MENA SINGLE LEVER |  
 | CLUNIA SINGLE LEVER |  
 | GALA-PLUS SINGLE LEVER KITCHEN |

Flexible d'alimentation cuisine

| MENA MITIGEUR |  
 | CLUNIA MITIGEUR |  
 | GALA-PLUS MITIGEUR CUISINE |

Гибкий подвод Однорычажный кухня

| MENA ОДИН РЫЧАГ |  
 | CLUNIA ОДИН РЫЧАГ |  
 | GALA-PLUS ОДНОРЫЧАЖНАЯ КУХНЯ |

31,8

## Conexiones

## Connection hoses

## Raccords

## Подключение

€/u

gala

	CONEXIONES	CONNECTION HOSES	RACCORDS	ПОДКЛЮЧЕНИЕ	
3936800	Flexibles de alimentación 3/8"   G-09 COCINA	Flexible connection hoses 3/8"   G-09 KITCHEN	Raccords d'alimentation flexible 3/8"   G-09 ROBINETTERIE CUISINE	Гибкая подводка 3/8"   G-09 КУХОННЫЕ СМЕСИТЕЛИ	30,8
3790600	Enlaces de alimentación flexible (2 unidades)   CUBO   HAZA LAVABO   GADEA LAVABO BIDÉ   SÍA	Flexible connection hose (2 units)   CUBO   HAZA WASH-BASIN   GADEA WASH-BASIN BIDET BIDÉ   SÍA	Raccords d'alimentation flexible (2 unités)   CUBO   HAZA LAVABO   GADEA LAVABO BIDET   SÍA	Шланги гибкой подводки (2 шт.)   CUBO   HAZA РАКОВИНА   GADEA РАКОВИНА БИДЕ   SÍA	22,2
3790700	Enlaces de alimentación flexible M8x1 3/8" (2 unidades)   CUBO LAVABO CAÑO ALTO   GADEA LAVABO CAÑO ALTO   HAZA LAVABO CAÑO ALTO COCINA	Flexible connection hose M8x1 3/8" (2 units)   CUBO WASH-BASIN HIGH SPOUT1   GADEA WASH-BASIN HIGH SPOUT1   HAZA WASH-BASIN HIGH SPOUT1 KITCHEN	Raccords d'alimentation flexible M8x1 3/8" (2 unités)   CUBO LAVABO BEC HAUT   GADEA LAVABO BEC HAUT   HAZA LAVABO BEC HAUT, CUISINE	Шланги гибкой подводки M8x1 3/8" (2 шт.)   CUBO РАКОВИНА С ВЫСОКИМ ИЗЛИВОМ   GADEA РАКОВИНА С ВЫСОКИМ ИЗЛИВОМ   HAZA РАКОВИНА С ВЫСОКИМ ИЗЛИВОМ, КУХНЯ	26,2
3794500	Enlaces de alimentación flexible (2 unidades)   GADEA COCINA, LAVABO CAÑO ALTO	Flexible connection hose (2 units)   GADEA KITCHEN, WASH-BASIN HIGH SPOUT	Raccords d'alimentation flexible (2 unités)   GADEA CUISINE, LAVABO BEC HAUT	Шланги гибкой подводки (2 шт.)   GADEA КУХНЯ, РАКОВИНА С ВЫСОКИМ ИЗЛИВОМ	15,7
3793900	Conexiones para caño empotrado   GADEA LAVABO	Flexible connection hose for built-in spout   GADEA WASH-BASIN	Raccords pour bec encastré   GADEA LAVABO	Подключения для встроенного излива   GADEA РАКОВИНА	81,4
3797300	Enlaces de alimentación flexible (2 unidades)   HAZA BIDÉ	Flexible connection hose (2 units)   HAZA BIDET	Raccords d'alimentation flexible (2 unités)   HAZA BIDET	Шланги гибкой подводки (2 шт.)   HAZA БИДЕ	22,2
3985200	Flexibles de alimentación monomando caño alto   CLUNIA	Flexible connection hose for single lever mixer high spout   CLUNIA	Raccords d'alimentation pour mitigeur bec haut   CLUNIA	Гибкая подводка для однорычажного смесителя с высоким изливом   CLUNIA	15,1

## Flexibles

## Flexibles

## Flexibles

## шланги

€/u

	<b>FLEXIBLES DE DUCHA</b>	<b>FLEXIBLE SHOWER HOSE</b>	<b>FLEXIBLES DE DOUCHE</b>	<b>ПОДКЛЮЧЕНИЕ ДЛЯ ДУША</b>	
	3915000 Flexible de ducha extensible de 150-175 cm  / BLOC / COSMO / FLOW / GRECIA / NOA / NOBLE / SILK / STILL / TAG / UNO / VERA / ALEA / KLYS / KIREI / SONATA / COSMO-ECO /	Extendible flexible shower hose 150-175 cm  / BLOC / COSMO / FLOW / GRECIA / NOA / NOBE / SILK / STILL / TAG / UNO / VERA / ALEA / KLYS / KIREI / SONATA / COSMO-ECO /	Tube flexible extensible de 150-175 cm  / BLOC / COSMO / FLOW / GRECIA / NOA / NOBE / SILK / STILL / TAG / UNO / VERA / ALEA / KLYS / KIREI / SONATA / COSMO-ECO /	Выдвижной шланг для душа 150-175 см  / BLOC / COSMO / FLOW / GRECIA / NOA / NOBE / SILK / STILL / TAG / UNO / VERA / ALEA / KLYS / KIREI / SONATA / COSMO-ECO /	13,8
	3914700 Flexible de ducha 1,70 m  / BALANCE / / BALANCE PIE BAÑERA /	Flexible shower hose 1,70 m  / BALANCE / / BALANCE FLOORSTANDING BATH /	Flexibles de douche 1,70 m  / BALANCE / / BALANCE BAINMONTAGB AUSOL BATH /	Шланги для душа 1,70 м  / BALANCE / / BALANCE НАПОЛЬНАЯ ВАННА /	30,0
	3922000 Flexible de ducha 1,70 m  / ONIS / NOX / LORA / NEILA /	Flexible shower hose 1,70 m  / ONIS / NOX / LORA / NEILA /	Flexibles de douche 1,70 m  / ONIS / NOX / LORA / NEILA /	Шланги для душа 1,70 м  / ONIS / NOX / LORA / NEILA /	13,5
	3971700 Flexible de ducha 1,50 m  / ARLAN /	Flexible shower hose 1,50 m  / ARLAN /	Flexibles de douche 1,50 m  / ARLAN /	Шланги для душа 1,50 м  / ARLAN /	18,8
	3974500 Flexible de ducha 1,50 m  / CLUNIA / MENA / ODRA / TEZA / SÍA /	Flexible shower hose 1,50 m  / CLUNIA / MENA / ODRA / TEZA / SÍA /	Flexibles de douche 1,50 m  / CLUNIA / MENA / ODRA / TEZA / SÍA /	Шланги для душа 1,50 м  / CLUNIA / MENA / ODRA / TEZA / SÍA /	12,3
	3974502 Flexible de ducha 1,50 m  / ODRA BLACK DUCHA /	Flexible shower hose 1,50 m  / ODRA BLACK SHOWER /	Flexibles de douche 1,50 m  / ODRA BLACK DOUCHE /	Шланги для душа 1,50 м  / ODRA BLACK ВАННА /	20,4
	3974600 Flexible de baño-ducha 1,70 m  / MENA / CLUNIA / TEZA / ODRA / TERMOSTATICAS T-947 DUCHA, BAÑO-DUCHA Y COLUMNA DUCHA EXTENSIBLE / SÍA /	Flexible de bath-shower 1,70 m  / MENA / CLUNIA / TEZA / ODRA / TERMOSTATICAS T-947 DUCHA, BAÑO-DUCHA Y COLUMNA DUCHA EXTENSIBLE / SÍA /	Flexibles de bain-douche 1,70 m  / MENA / CLUNIA / TEZA / ODRA / TERMOSTATICAS T-947 DUCHA, BAÑO-DUCHA Y COLUMNA DUCHA EXTENSIBLE / SÍA /	Гибкая ванна-душ 1,70 м  / MENA / CLUNIA / TEZA / ODRA / TERMOSTATICAS T-947 DUCHA, BAÑO-DUCHA Y COLUMNA DUCHA EXTENSIBLE / SÍA /	16,6
	3974602 Flexible de baño-ducha 1,70 m  / ODRA BLACK /	Flexible de bath-shower 1,70 m  / ODRA BLACK /	Flexibles de bain-douche 1,70 m  / ODRA BLACK /	Гибкая ванна-душ 1,70 м  / ODRA BLACK /	21,6

## Flexibles



## Flexibles

## Flexibles

## шланги

€/u

gala

	<b>FLEXIBLES DE DUCHA</b>	<b>FLEXIBLE SHOWER HOSE</b>	<b>FLEXIBLES DE DOUCHE</b>	<b>ПОДКЛЮЧЕНИЕ ДЛЯ ДУША</b>		
	3936900	Peso para monomando   G-09 COCINA	Weight for single lever mixer   G-09 KITCHEN	Poids pour mitigeur   G-09 CUISINE	Груз для однорычажного смесителя   G-09 КУХОННЫЕ	25,0
	3937500	Conexión manguera griferías cocina G-09 -2042051.00   G-09 COCINA	Connection for hose   G-09 KITCHEN	Raccord pour tuyau   G-09 CUISINE	Подключение шланга к смесителю   G-09 КУХОННЫЕ	45,4
	3937600	Conector flexible ducha - latiguillo cuerpo grifo G-09   G-09 COCINA	Set of rod and weight single lever kitchen mixer   G-09 KITCHEN	Ensemble de tige et poids mitigeur pour robinetterie de cuisine   G-09 CUISINE	Комплект шпильки и груза для однорычажного кухонного смесителя   G-09 КУХОННЫЕ	17,5
	3796000	Flexible para monomando 170 cm   HAZA DUCHA, BAÑO-DUCHA	Flexible shower hose 170 cm for single lever mixer   HAZA SHOWER, BATH-SHOWER	Flexible pour mitigeur 170 cm   HAZA DOUCHE, BAIN-DOUCHE	Шланг для однорычажного смесителя 170 см   HAZA ДУШ, ВАННА-ДУШ	25,7
	3796002	Flexible para monomando 170 cm   HAZA BLACK DUCHA, BAÑO-DUCHA	Flexible shower hose 170 cm for single lever mixer   HAZA BLACK SHOWER, BATH-SHOWER	Flexible pour mitigeur 170 cm   HAZA BLACK DOUCHE, BAIN-DOUCHE	Шланг для однорычажного смесителя 170 см   HAZA BLACK ДУШ, ВАННА-ДУШ	58,2

## Desagüe automático

## Automatic waste valves

## Vidage automatique

## автоматический водослив

€ / u



3920200

**DESAGÜE AUTOMÁTICO**

Desagüe automático

| COSMO | DELTA | FLOW  
| GRECIA | NOA | NOBE |  
| SILK | STILL | TAG | ALEA |  
| BALANCE |

**AUTOMATIC WASTE VALVES**

Automatic waste valve

| COSMO | DELTA | FLOW  
| GRECIA | NOA | NOBE |  
| SILK | STILL | TAG | ALEA |  
| BALANCE |

**VIDAGE AUTOMATIQUE**

Vidage automatique

| COSMO | DELTA | FLOW  
| GRECIA | NOA | NOBE |  
| SILK | STILL | TAG | ALEA |  
| BALANCE |

**АВТОМАТИЧЕСКИЙ ВОДОСЛИВ**

Автоматический водослив

| COSMO | DELTA | FLOW  
| GRECIA | NOA | NOBE |  
| SILK | STILL | TAG | ALEA |  
| BALANCE |

39,9



3943200

Válvula desagüe automático

| KLYS LAVABO Y BIDÉ |

Automatic waste valve

| KLYS BASIN AND BIDET MIXER |

Bonde vidage automatique

| KLYS POUR LAVABO ET BIDET |

к лапан автоматический водослив

| KLYS РАКОВИН И БИДЕ |

15,9



3943400

Válvula desagüe automático

| COSMO-ECO LAVABO Y BIDÉ |

Automatic waste valve

| COSMO-ECO BASIN AND BIDET MIXER |

Bonde vidage automatique

| COSMO-ECO POUR LAVABO ET BIDET |

к лапан автоматический водослив

| COSMO-ECO РАКОВИН И БИДЕ |

32,1

3971900

Válvula desagüe automático

| ARLAN LAVABO Y BIDÉ |  
| MENA LAVABO Y BIDÉ |  
| CLUNIA LAVABO Y BIDÉ |

Automatic waste valve

| ARLAN BASIN AND BIDET MIXER |  
| MENA BASIN AND BIDET MIXER |  
| CLUNIA BASIN AND BIDET MIXER |

Bonde vidage automatique

| ARLAN POUR LAVABO ET BIDET |  
| MENA POUR LAVABO ET BIDET |  
| CLUNIA POUR LAVABO ET BIDET |

к лапан автоматический водослив

| ARLAN РАКОВИН И БИДЕ |  
| MENA РАКОВИН И БИДЕ |  
| CLUNIA РАКОВИН И БИДЕ |

18,8

3970000

Válvula desagüe automático griferías sin apertura en frío

| MENA MONOMANDO, LAVABO, BIDÉ (SIN APERTURA EN FRÍO) |

Automatic waste valve for taps without cold opening

| MENA SINGLE LEVER WASH BASIN BIDET (WITHOUT COLD START) |

Bonde vidage automatique pour robinets sans ouverture à froid

| MENA MITIGEUR LAVABO, BIDET (SANS OUVERTURE A FROID.) |

Клапан автоматический водослив кранов нет холодного открытия

| MENA ОДНОРЫЧАЖНОГО СМЕСИТЕЛЯ РАКОВИНЫ (БЕЗ ХОЛОДНОГО СТАРТА) |

18,8

3928600

Válvula desagüe automático

| TEZA MONOMANDO LAVABO Y BIDÉ |

Automatic waste valve

| TEZA SINGLE-LEVER BASIN AND BIDET MIXER |

Bonde vidage automatique

| TEZA MITIGEUR MONOCOMMANDE POUR LAVABO ET BIDET |

к лапан автоматический водослив

| TEZA СМЕСИТЕЛЬ ДЛЯ РАКОВИНЫ И БИДЕ ОДНОРЫЧАЖНЫЙ |

18,1



## Rociador









## Rain shower set

## Pomme de douche

## лейка для душа

€/u

gala

	<b>ROCIADOR CONJUNTO GRIFERIA</b>	<b>RAIN SHOWER SET</b>	<b>POMME DE DOUCHE ENSEMBLE ROBINETTERIE</b>	<b>КОМПЛЕКТ СМЕСИТЕЛЕЙ ДЛЯ ЛЕЙКИ ДУША</b>	
	3913500 Rociador conjunto Rain shower set griferia compatible con:  / COSMO / SILK / BALANCE / VERA /	Rain shower set  / COSMO / SILK / BALANCE / VERA /	Pomme de douche ensemble robinetterie  / COSMO / SILK / BALANCE / VERA /	Комплект смесителей для лейки душа  / COSMO / SILK / BALANCE / VERA /	189,6
	3935300 Brazo de cocina  / TUB /	Arm kitchen mixer  / TUB /	Bras cuisine  / TUB /	Рукав для кухни  / TUB /	120,9
	4960300 Brazo de cocina  / ALEA /	Arm kitchen mixer  / ALEA /	Bras cuisine  / ALEA /	Рукав для кухни  / ALEA /	48,4
	4961200 Brazo de cocina  / LINE /	Arm kitchen mixer  / LINE /	Bras cuisine  / LINE /	Рукав для кухни  / LINE /	91,3
	3929000 Rociador 20 cm  / ONIS COLUMNA THERMOSTÁTICA /  Fija y extensible	Rain shower 20 cm  / ONIS THERMOSTATIC COLUMN /  Fixed and extendible	Pomme douche 20 cm  / ONIS COLONNE THERMOSTATIQUE /  Fixe et extensible	Лейка душа 20 см  / ONIS ТЕРМОСТАТИЧЕСКАЯ ПАНЕЛЬ /  фиксированная и вытяжная	52,4
	3929100 Brazo superior rociador  / ONIS COLUMNA THERMOSTÁTICA /  Fija	Upper arm rain shower  / ONIS THERMOSTATIC COLUMN /  Fixed	Bras supérieur pomme douche  / ONIS COLONNE THERMOSTATIQUE /  Fixe	Верхняя штанга для лейки душа  / ONIS ТЕРМОСТАТИЧЕСКАЯ ПАНЕЛЬ /  фиксированная	59,6
	3929200 Kit fijación a pared  / ONIS COLUMNA THERMOSTÁTICA /  Fija	Kit wall fixation  / ONIS THERMOSTATIC COLUMN /  Fixed	Kit fixation au mur  / ONIS COLONNE THERMOSTATIQUE /  Fixe	Комплект крепления стойки / ONIS ТЕРМОСТАТИЧЕСКАЯ ПАНЕЛЬ /  фиксированная	1,9
	3929400 Barra  / ONIS COLUMNA THERMOSTÁTICA /  Fija	Bar  / ONIS THERMOSTATIC COLUMN /  Fixed	Barre  / ONIS COLONNE THERMOSTATIQUE /  Fixe	Фиксированная стойка / ONIS ТЕРМОСТАТИЧЕСКАЯ ПАНЕЛЬ /  фиксированная	56,1
	3929700 Brazo superior  / ONIS COLUMNA THERMOSTÁTICA /  Extensible	Upper arm  / ONIS THERMOSTATIC COLUMN /  Extendible	Bras supérieur  / ONIS COLONNE THERMOSTATIQUE /  Extensible	Верхняя вытяжная / ONIS ТЕРМОСТАТИЧЕСКАЯ ПАНЕЛЬ /  Вытяжная	56,9







## Rociador

## Rain shower set

## Pomme de douche

## лейка для душа

€ / u

	<b>ROCIADOR CONJUNTO GRIFERIA</b>	<b>RAIN SHOWER SET</b>	<b>POMME DE DOUCHE ENSEMBLE ROBINETTERIE</b>	<b>КОМПЛЕКТ СМЕСИТЕЛЕЙ ДЛЯ ЛЕЙКИ ДУША</b>	
	3929800 Barra + soporte / ONIS COLUMNA THERMOSTÁTICA / Extensible	Bar + support / ONIS THERMOSTATIC COLUMN / Extendible	Barre + support / ONIS COLONNE THERMOSTATIQUE / Extensible	Стойка + кронштейн / ONIS ТЕРМОСТАТИЧЕСКАЯ ПАНЕЛЬ / Вытяжная	94,7
	3942500 Aumento grifo caño alto / KLYS /	Supplément high spout mixer / KLYS /	Réhausseur mitigeur à bec haut / KLYS /	Удлинение для крана с высоким изливом / KLYS /	91,8
	3942600 Aumento grifo caño alto / KIREI /	Supplément high spout mixer / KIREI /	Réhausseur mitigeur à bec haut / KIREI /	Удлинение для крана с высоким изливом / KIREI /	103,3
	3942700 Aumento grifo caño alto / COSMO-ECO /	Supplément high spout mixer / COSMO-ECO /	Réhausseur mitigeur à bec haut / COSMO-ECO /	Удлинение для крана с высоким изливом / COSMO-ECO /	64,2
	3944100 Rociador ducha / KLYS THERMOSTÁTICA / / COSMO-ECO MONOMANDO COLUMNA DUCHA /	Rain shower / KLYS THERMOSTATIC / / COSMO-ECO SINGLELEVER SHOWER COLUMN /	Pomme douche / KLYS THERMOSTATIQUE / / COSMO-ECO MITIGEUR COLONNE DOUCHE /	Лейка для душа / KLYS ТЕРМОСТАТИЧЕСКАЯ / / COSMO-ECO ОДНОРЫЧАЖНЫЙ ВАННА ПАНЕЛЬ /	49,5
	3944200 Rociador ducha termostática / KIREI /	Rain shower thermostatic / KIREI /	Pomme douche thermostatique / KIREI /	Лейка для душа с термостатом / KIREI /	199,1
	3971500 Junta conexión caño monomando lavabo caño giratorio / ARLAN /	Spout connector single Lever basin mixer with rotating spout / ARLAN /	Joint d'union bec mitigeur lavabo bec giratoire / ARLAN /	Прокладка на соединении однорычажного смесителя с вращающимся изливом для раковины / ARLAN /	2,4
	3981500 Alargador caño alto Ø 42x145 columna / LORA   NEILA /	High spout supplement Ø 42x145 / LORA   NEILA /	Réhausseur bec haut Ø 42x145 / LORA   NEILA /	Удлинитель для высокого излива Ø 42x145 колонка / LORA   NEILA /	29,9
	3984700 Suplemento arandela monomando cocina / LORA   NEILA /	Suplement washer single lever kitchen / LORA   NEILA /	Supplément évier de cuisine à levier unique / LORA   NEILA /	Дополнение к однорычажной кухонной мойке / LORA   NEILA /	6,3
	3936600 Conjunto de rociador para grifería de cocina / G-09 COCINA /	Sprayer set for kitchen mixer / G-09 KITCHEN /	Ensemble de douchette pour robinetterie de cuisine / G-09 CUISINE /	Комплект лейки для кухонного смесителя / G-09 КУХНЯ /	68,7

## Rociador

## Rain shower set

## Pomme de douche

## лейка для душа

€/u

	<b>ROCIADOR CONJUNTO GRIFERIA</b>	<b>RAIN SHOWER SET</b>	<b>POMME DE DOUCHE ENSEMBLE ROBINETTERIE</b>	<b>КОМПЛЕКТ СМЕСИТЕЛЕЙ ДЛЯ ЛЕЙКИ ДУША</b>	
3937700	Conjunto de rociador para grifería de cocina    G-09 COCINA	Sprayer set for kitchen mixer    G-09 KITCHEN	Ensemble de douchette pour robinetterie de cuisine    G-09 CUISINE	Комплект лейки для кухонного смесителя    G-09 КУХНЯ	53,5
3937800	Conjunto de rociador para grifería de cocina    G-09 COCINA	Sprayer set for kitchen mixer    G-09 KITCHEN	Ensemble de douchette pour robinetterie de cuisine    G-09 CUISINE	Комплект лейки для кухонного смесителя    G-09 КУХНЯ	71,6
3796300	Conjunto de conexión    HAZA CAÑO-CUERPO COCINA	Connection set    HAZA SPOUT-BODY KITCHEN	Ensemble de raccord    HAZA BEC-CORPS CUISINE	комплект подключения    HAZA ИЗЛИ--°--ПУС КУХНЯ	5,2
3969100	Alargador mediano    NEILA CAÑO MEDIANO	Medium supplement    NEILA MEDIUM SPOUT	Réhausseur moyen    NEILA BEC MOYEN	средний удлинитель    NEILA СРЕДНИЙ ИЗЛИВ	24,9
3798800	Rociador columna ducha    TERMOSTATICAS T-947 COLUMNNA EXTENSIBLE DUCHA	Rain shower    TERMOSTATICS T-947 SHOWER EXTENSIBLE COLUMN	Pomme de douche colonne    TERMOSTATIQUES T-947 COLONNE EXTENSIBLE DOUCHE	Лейка для душевой стойки    С ТЕРМОСТАТОМ Т-947 ВЫДВИЖНАЯ КОЛОННА ДУШ	77,2
3863600	Fijaciones barra columna monomando    COLUMNNA INTEGRAL MONOMANDO   MENA   CLUNIA   ODRA	Bar fixations single lever column    SINGLE LEVER INTEGRAL COLUMN   MENA   CLUNIA   ODRA	Fixations barre colonne mitigeur    COLONNE INTÉGRALE MITIGEUR   MENA   CLUNIA   ODRA	Крепления для стойки с однорычажным смесителем    ИНТЕГРАЛЬНАЯ СТОЙКА С ОДНОРЫЧАЖНЫМ СМЕСИТЕЛЕМ   MENA   CLUNIA   ODRA	17,5
3863800	Rociador ø23 columna monomando    COLUMNNA INTEGRAL MONOMANDO MENA (NO EN817)	Rain shower ø23 single lever column    MENA SINGLE LEVER INTEGRAL COLUMN (NOT EN817)	Pomme de douche ø23 colonne mitigeur    COLONNE INTÉGRALE MITIGEUR MENA (NON EN817)	Душевая лейка ø23 стойки с однорычажным смесителем    ИНТЕГРАЛЬНАЯ СТОЙКА С ОДНОРЫЧАЖНЫМ СМЕСИТЕЛЕМ MENA (ЗА ИСКЛ. EN817)	39,3
3863900	Rociador ø22 columna monomando    COLUMNNA INTEGRAL MONOMANDO   MENA   CLUNIA   (NO EN817)	Rain shower ø22 single lever column    SINGLE LEVER INTEGRAL COLUMN   MENA   CLUNIA   (NOT EN817)	Pomme de douche ø22 colonne mitigeur    COLONNE INTÉGRALE MITIGEUR   MENA   CLUNIA   (NON EN817)	Душевая лейка ø22 стойки с однорычажным смесителем    ИНТЕГРАЛЬНАЯ СТОЙКА С ОДНОРЫЧАЖНЫМ СМЕСИТЕЛЕМ   MENA   CLUNIA   (ЗА ИСКЛ. EN817)	83,0
3864000	Rociador ø25 columna monomando    COLUMNNA INTEGRAL MONOMANDO   MENA   CLUNIA   ODRA MID   (NO EN817)	Rain shower ø25 single lever column    SINGLE LEVER INTEGRAL COLUMN   MENA   CLUNIA   ODRA MID   (NOT EN817)	Pomme de douche ø25 colonne mitigeur    COLONNE INTÉGRALE MITIGEUR   MENA   CLUNIA   ODRA MID   (NON EN817)	Душевая лейка ø25 стойки с однорычажным смесителем    ИНТЕГРАЛЬНАЯ СТОЙКА С ОДНОРЫЧАЖНЫМ СМЕСИТЕЛЕМ   MENA   CLUNIA   ODRA MID   (ЗА ИСКЛ. EN817)	197,6











Enganche cadenilla  
/Sensores y  
transformadores  
/ Placas

Clip for chain /  
Sensors  
and transformers  
/ Plates

Crochet chaînette  
/ Capteurs et  
transformateurs  
/ Plaques

крепление цепочек  
/датчики и  
трансформаторы  
/ Панели

€ / u

	<b>ENGANCHE CADENILLA GRIFOS</b>	<b>CLIP FOR CHAIN TAP FITTINGS</b>	<b>CROCHET CHAÎNETTE ROBINETTERIE</b>	<b>КРЕПЛЕНИЕ ЦЕПОЧЕК ДЛЯ СМЕСИТЕЛЕЙ</b>	
	<b>SENSORES Y TRANSFORMADORES</b>	<b>SENSORS AND TRANSFORMERS</b>	<b>CAPTEURS ET TRANSFORMATEURS</b>	<b>ДАТЧИКИ И ТРАНСФОРМАТОРЫ</b>	
	<b>PLACAS</b>	<b>PLATES</b>	<b>PLAQUES</b>	<b>ПАНЕЛИ</b>	
	3920400 Enganche cadenilla grifos	Chain for waste tap fittings	Crochet chaînette robinetterie	Крепление цепочек для смесителей	0,3
	3919800 Sensor   BALANCE ELECTRÓNICA 2017	Sensor   BALANCE ELECTRONIC 2017	Capteur   BALANCE ÉLECTRONIQUE 2017	Датчик   BALANCE ЭЛЕКТРОННЫЙ 2017	35,3
	3919900 Transformador   BALANCE ELECTRÓNICA 2017	Transformer   BALANCE ELECTRONIC 2017	Transformateur   BALANCE ÉLECTRONIQUE 2017	Трансформатор   BALANCE ЭЛЕКТРОННЫЙ 2017	73,4
	3920500 Mezclador grifería 2 aguas   BALANCE ELECTRÓNICA     BALANCE TEMPORIZADA	Tap fittings cold/hot water mixer   BALANCE ELECTRONIC     BALANCE TIMEDFUOW	Pomme de douche colonne   BALANCE ÉLECTRONIQUE     BALANCE TEMPORISÉE	Лейка для душевой стойки   BALANCE ЭЛЕКТРОННЫЙ     BALANCE ТАЙМЕРОМ	65,0
	3930900 Kit electronica transformador + sensor   BALANCE ELECTRÓNICA 2017	Electronic kit transformer + sensor   BALANCE ELECTRONIC 2017	Kit électronique transformateur + capteur   BALANCE ÉLECTRONIQUE 2017	Электронный Трансформатор + Датчик   BALANCE ЭЛЕКТРОННЫЙ 2017	97,7
	3949300 Caja encastre empotrada   BALANCE   FLOW	Built-in box   BALANCE   FLOW	Boîte à encastrer   BALANCE   FLOW	Встроенный щит   BALANCE   FLOW	24,2
	3932800 Espejo embellecedor   BALANCE   FLOW	Trimming mirror effect   BALANCE   FLOW	Enjoliveur effet miroir   BALANCE   FLOW	Зеркальный декоративный элемент   BALANCE   FLOW	53,7
	3941400 Caja encastre monomando lavabo empotrar   KIREI	Built-in tap fittings   KIREI	Robinetterie a encastrer   KIREI	встроенных смесителей   KIREI	42,6
	3941500 Espejo embellecedor   KLYS   Monomando lavabo empotrar	Trimming mirror effect   KLYS   Built-in single lever basin mixer	Enjoliveur effet miroir   KLYS   Mitigeur encastré pour lavabo	Зеркальный декоративный элемент   KLYS   Встраиваемого умывальника с однорычажным смесителем	46,3

## Placas

## Plates

## Plaques

## Панели

€/u

gala

	PLACAS	PLATES	PLAQUES	ПАНЕЛИ	
	3941600 Espejo embellecedor    KIREI   Monomando lavabo empotrar (1 Pieza)	Trimming mirror effect    KIREI   Built-in single lever basin mixer (1 unit)	Enjoliveur effet miroir    KIREI   Mitigeur encastré pour lavabo (1 unités)	Зеркальный декоративный элемент    KIREI   Встраиваемого умывальника с однорычажным смесителем (1 штуки)	46,3
	3878300 Espejo embellecedor    KIREI   Monomando lavabo empotrar (2 Pieza)	Trimming mirror effect    KIREI   Built-in single lever basin mixer (2 unit)	Enjoliveur effet miroir    KIREI   Mitigeur encastré pour lavabo (2 unités)	Зеркальный декоративный элемент    KIREI   Встраиваемого умывальника с однорычажным смесителем (2 штуки)	46,3
	3878400 Espejo embellecedor    KIREI   Monomando ducha empotrado (1 salida)	Trimming mirror effect    KIREI   Single lever shower mixer (1 way out)	Enjoliveur effet miroir    KIREI   Mitigeur encastré pour douche (1 sortie)	Зеркальный декоративный элемент    KIREI   Душа умывальника с однорычажным смесителем (1 выхода)	62,1
	3878500 Espejo embellecedor    KIREI   Monomando ducha empotrado (2 salidas)	Trimming mirror effect    KIREI   Single lever shower mixer (2 way out)	Enjoliveur effet miroir    KIREI   Mitigeur encastré pour douche (2 sortie)	Зеркальный декоративный элемент    KIREI   Душа умывальника с однорычажным смесителем (2 выхода)	91,6
	3982300 Embellecedor casquillo grifería    LORA   NEILA   Monomando ducha y baño-ducha	Trimming sleeve for faucets    LORA   NEILA   Single lever shower and bath shower mixer	Enjoliveur douille robinetterie    LORA   NEILA   Mitigeur pour douche et bain-douche	Декоративный элемент для втулок смесителей    LORA   NEILA   Однорычажный смеситель душ и ванна-душ	12,4
	3983300 Conjunto rosetón pared    LORA   Monomando ducha empotrar	Wall plate    LORA   Built-in single lever shower mixer	Rosace au mur    LORA   Mitigeur encastré pour douche	Набор настенной декоративной розетки    LORA   Однорычажный смеситель душ	16,2
	3983500 Casquillo Ø 43    LORA   NEILA   Monomando ducha y baño-ducha empotrar	Sleeve Ø 43    LORA   NEILA   Built-in single lever shower and bath shower mixer	Douille Ø 43    LORA   NEILA   Mitigeur encastré pour douche et bain-douche	Втулка Ø 43    LORA   NEILA   Однорычажный смеситель душ	16,2

## Placas

## Plates

## Plaques

## Панели

€ / u

	PLACAS	PLATES	PLAQUES	ПАНЕЛИ	
3983800	Conjunto rosetón pared  / LORA / Monomando baño- ducha empotrar	Wall plate  / LORA / Built-in single lever bath shower mixer	Rosace au mur  / LORA / Mitigeur encastré pour bain-douche	Набор настенной декоративной розетки  / LORA / Однорычажный смеситель ванна-душ	16,2
3975500	Placa cromada +junta  / CLUNIA / MENA / Monomando lavabo empotrado	Chrome plate + washer  / CLUNIA / MENA / Built-in single lever basin mixer	Plaque chromée +joint  / CLUNIA / MENA / Mitigeur encastré pour lavabo	Хромированная панель + прокладка  / CLUNIA / MENA / Встраиваемого умывальника с однорычажным смесителем	48,7
3975600	Conexiones caño  / CLUNIA / MENA / Monomando lavabo empotrado	Spout connections  / CLUNIA / MENA / Built-in single lever basin mixer	Connexions bec  / CLUNIA / MENA / Mitigeur encastré pour lavabo	Подсоединения излива  / CLUNIA / MENA / Встраиваемого умывальника с однорычажным смесителем	11,1
3975800	Embellecedor empotrado (1 salida)  / CLUNIA / MENA / TEZA / ODRA / Monomando ducha	Trimming for built-in shower mixer (1 outlet)  / CLUNIA / MENA / TEZA / ODRA / Single lever shower mixer	Enjoliveur encastré de douche (1 sortie)  / CLUNIA / MENA / TEZA / ODRA / Mitigeur pour douche	Декоративная накладка для встроенного смесителя для душа (1 ВЫХОДА)  / CLUNIA / MENA / TEZA / ODRA / Однорычажный смеситель душ	18,1
3975802	Embellecedor empotrado (1 salida)  / ODRA BLACK MONOMANDO DUCHA /	Trimming for built-in shower mixer (1 outlet)  / ODRA BLACK SINGLE LEVER SHOWER /	Enjoliveur encastré de douche (1 sortie)  / ODRA BLACK MITIGEUR POUR DOUCHE /	Декоративная накладка для встроенного смесителя для душа (1 ВЫХОДА)  / ODRA BLACK ОДНОРЫЧАЖ ДУШ /	26,1
3975900	Embellecedor empotrado (2 salidas)  / CLUNIA / MENA / TEZA / ODRA / Monomando ducha	Trimming for built-in shower mixer (2 outlets)  / CLUNIA / MENA / TEZA / ODRA / Single lever shower mixer	Enjoliveur encastré de douche (2 sorties)  / CLUNIA / MENA / TEZA / ODRA / Mitigeur pour douche	Декоративная накладка для встроенного смесителя для душа (2ВЫХОДА)  / CLUNIA / MENA / TEZA / ODRA / Однорычажный смеситель душ	17,0
3975902	Embellecedor empotrado (2 salidas)  / ODRA BLACK /	Trimming for built-in shower mixer (2 outlets)  / ODRA BLACK /	Enjoliveur encastré de douche (2 sorties)  / ODRA BLACK /	Декоративная накладка для встроенного смесителя для душа (2ВЫХОДА)  / ODRA BLACK /	26,1
3985300	Placa + Junta para lavabo empotrado  / ODRA /	Plate + Connector for built-in wash-basin mixer  / ODRA /	Plaque + Joint pour lavabo encastré  / ODRA /	Панель + прокладка для встроенной раковины  / ODRA /	29,9
3985302	Placa + Junta para lavabo empotrado  / ODRA BLACK /	Plate + Connector for built-in wash-basin mixer  / ODRA BLACK /	Plaque + Joint pour lavabo encastré  / ODRA BLACK /	Панель + прокладка для встроенной раковины  / ODRA BLACK /	68,1

## Placas

## Plates

## Plaques

## Панели

€/u

gala

	PLACAS	PLATES	PLAQUES	ПАНЕЛИ	
3985500	Embelledor monomando empotrado lavabo Odra <i>/ ODRA MONOMANDO EMPOTRADO LAVABO /</i>	Trim built-in mixer Odra sink <i>/ ODRA SINGLE LEVER BUILT-IN WASHBASIN /</i>	Garniture mitigeur intégré Évier Odra <i>/ ODRA LEVIER UNIQUE LAVABO ENCASTRABLE /</i>	Отделка встроенный <i>/ ODRA ОДИН РЫЧАГ ВСТРОЕННАЯ РАКОВИНА /</i>	34,9
3985502	Embelledor monomando empotrado lavabo Odra <i>/ ODRA BLACK /</i>	Trim built-in mixer Odra sink <i>/ ODRA BLACK /</i>	Garniture mitigeur intégré Évier Odra <i>/ ODRA BLACK /</i>	Отделка встроенный <i>/ ODRA BLACK /</i>	19,3
3792200	Embelledor para empotrado de ducha (2 salidas) <i>/ CUBO   GADEA /</i>	Trimmingfor built-in shower mixer (2 outlets) <i>/ CUBO   GADEA /</i>	Enjoliveur pour encastré de douche (2 sorties) <i>/ CUBO   GADEA /</i>	Декоративная накладка для встроенного смесителя (2 выхода для душа) <i>/ CUBO   GADEA /</i>	21,5
3792300	Embelledor para empotrado de ducha <i>/ CUBO   GADEA /</i>	Trimmingfor built-in shower mixer <i>/ CUBO   GADEA /</i>	Enjoliveur pour encastré de douche <i>/ CUBO   GADEA /</i>	Декоративная накладка для встроенного смесителя для душа <i>/ CUBO   GADEA /</i>	21,5
3794000	Placa + junta para lavabo empotrado <i>/ GADEA /</i>	Plate + connector for built-in wash-basin mixer <i>/ GADEA /</i>	Plaque + joint pour lavabo encastré <i>/ GADEA /</i>	Панель + прокладка для встроенного смесителя для раковины <i>/ GADEA /</i>	90,7
3796500	Embelledor para empotrado de ducha <i>/ HAZA /</i>	Trimmingfor built-in shower mixer <i>/ HAZA /</i>	Enjoliveur pour encastré de douche <i>/ HAZA /</i>	Декоративная накладка для встроенного смесителя для душа <i>/ HAZA /</i>	19,8
3796502	Embelledor para empotrado de ducha <i>/ HAZA BLACK /</i>	Trimmingfor built-in shower mixer <i>/ HAZA BLACK /</i>	Enjoliveur pour encastré de douche <i>/ HAZA BLACK /</i>	Декоративная накладка для встроенного смесителя для душа <i>/ HAZA BLACK /</i>	161,8
3796600	Embelledor para empotrado de ducha (2 salidas) <i>/ HAZA /</i>	Trimmingfor built-in shower mixer (2 outlets) <i>/ HAZA /</i>	Enjoliveur pour encastré de douche (2 sorties) <i>/ HAZA /</i>	Декоративная накладка для встроенного смесителя для душа haza (2 выхода) <i>/ HAZA /</i>	19,8
3796602	Embelledor para empotrado de ducha (2 salidas) <i>/ HAZA BLACK /</i>	Trimmingfor built-in shower mixer (2 outlets) <i>/ HAZA BLACK /</i>	Enjoliveur pour encastré de douche (2 sorties) <i>/ HAZA BLACK /</i>	Декоративная накладка для встроенного смесителя для душа haza (2 выхода) <i>/ HAZA BLACK /</i>	82,6

## Placas

## Plates

## Plaques

## Панели

€/u

	PLACAS	PLATES	PLAQUES	ПАНЕЛИ	
3969500	Conjunto rosetón pared, ducha ( 1 unidad)   NEILA	Trim plate set shower ( 1 unit)   NEILA	Ensemble rosace mur douche ( 1 unité)   NEILA	Комплект: настенная круглая декоративная розетка ДУШ1ШТ   NEILA	33,7
3969600	Conjunto rosetón pared, baño - ducha ( 1 unidad)   NEILA	Trim plate set bath-shower ( 1 unit)   NEILA	Ensemble rosace mur bain-douche ( 1 unité)   NEILA	Комплект: настенная круглая декоративная розетка ДУШ1ШТ   NEILA	19,3
3884700	Escudo embellecedor grifería   TERMOSTÁTICA EMPOTRADA T-947 2 SALIDAS	Trimming built-in tap fittings   THERMOSTATIC BUILT-IN T-947 2 OUTLETS	Enjoliveur mitigeur encatré   THERMOSTATIQUE ENCASTREÉ T-947 2 SORTIES	Декоративная накладка для встроенных кранов   С ТЕРМОСТАТОМ ДЛЯ ВСТРОЕННЫХ МОДЕЛЕЙ T-947 2 ВЫХОДА	148,7
3884800	Escudo embellecedor grifería   TERMOSTÁTICA EMPOTRADA T-947 1 SALIDA	Trimming built-in tap fittings   THERMOSTATIC BUILT-IN T-947 1 OUTLETS	Enjoliveur mitigeur encatré   THERMOSTATIQUE ENCASTREÉ T-947 1 SORTIES	Декоративная накладка для встроенных кранов   С ТЕРМОСТАТОМ ДЛЯ ВСТРОЕННЫХ МОДЕЛЕЙ T-947 1 ВЫХОДА	148,7



---

€/u

gala

## 04

## Muebles de baño

Bathroom furniture | Meubles de bain | мебель для ванной комнаты

- 130-131.** **Espejos**  
Mirrors  
Miroirs  
зеркала
- 131-132.** **Muebles**  
Furniture  
Meubles  
Настенное
- 133-136.** **Columnas y vitrinas**  
Column units and display cabinets  
Colonnes et vitrines  
пеналы и витрины
- 135.** **Fijaciones**  
Fixations  
Fixations  
крепления
- 135-136.** **Guías y conjunto cajón mueble**  
Rails and drawer set furniture unit  
Rails et ensemble tiroir meuble  
Направляющие и комплекты для ящиков шкафа
- 161-162.** **Complementos guías y cajones**  
Complements for rails and drawers  
Compléments rails et tiroirs
- 163-164.** **Bisagras**  
Hinges  
Charnières  
петли
- 165-167.** **Tiradores**  
Handles/cabinets  
Poignées  
ручки
- 168-169.** **Patas**  
Leg supports  
Pieds  
ножки
- 170.** **Luminarias**  
Lighting  
Luminaire  
Подсветка
- 171-172.** **Bandejas**  
Trays  
Étagères  
панели
- 173-181.** **Puertas**  
Doors  
Portes  
Двери
- 181.** **Topes sujeción**  
Fixing stops  
Butoirs fixation  
Ограничители держатели









# Muebles de baño

# Muebles de baño

Bathroom furniture | Meubles de bain | мебель для ванной комнаты



€ / u

	ESPEJOS	MIRRORS	MIROIRS	ЗЕРКАЛА	
	3855000 Sujeción en espejo   FLEX   NOBLE	Mirror fixations   FLEX   NOBLE	Fixation miroir   FLEX   NOBLE	Крепление для зеркала   FLEX   NOBLE	13,5
	3855100 Sujeción a pared espejo   FLEX ESPEJO     ARQ. MUEBLE ESPEJO	Mirror fixations to wall   FLEX MIRROR     ARQ. MIRROR FURNITURE	Fixation au mur miroir   FLEX MIROIR     ARQ. MEUBLE MIROIR	Настенное крепление для зеркала   FLEX ЗЕРКАЛА     ARQ. ЗЕРКАЛЬНЫЙ ШКАФ	10,6
	3870100 Sujeción a pared espejo   ARQ.	Mirror fixations to wall   ARQ.	Fixation au mur miroir   ARQ.	Настенное крепление для зеркала   ARQ.	9,6
	3866600 Sujeción a pared espejo   NOBLE	Mirror fixations to wall   NOBLE	Fixation au mur miroir   NOBLE	Настенное крепление для зеркала   NOBLE	11,5
	3871000 Sujeción a pared espejo   EMMA	Mirror fixations to wall   EMMA	Fixation au mur miroir   EMMA	Настенное крепление для зеркала   EMMA	2,9
	3871700 Sujeción a pared espejo   ARTIC   EMMA BASIC 1 unidad	Mirror fixations to wall   ARTIC   EMMA BASIC 1 unit	Fixation au mur miroir   ARTIC   EMMA BASIC 1 unité	Настенное крепление для зеркала   ARTIC   EMMA BASIC 1 штука	2,9

	ESPEJOS	MIRRORS	MIROIRS	ЗЕРКАЛА	
	3873700 Sujeción a pared espejo / TIERRA / 1 unidad	Mirror fixations to wall / TIERRA / 1 unit	Fixation au mur miroir / TIERRA / 1 unité	Настенное крепление для зеркала / TIERRA / 1 штука	2,9
	3966600 Bolsa herrajes espejo 324 / PETIT / AMBAR / NURA /	Fixing kit mirror / PETIT / AMBAR / NURA /	Sac fixations miroir / PETIT / AMBAR / NURA /	Комплект креплений для зеркала / PETIT / AMBAR / NURA /	6,0
	3966500 Sujeción a pared espejo 324 / PETIT / AMBAR /	Mirror fixations to wall / PETIT / AMBAR /	Fixation au mur miroir / PETIT / AMBAR /	Настенное крепление для зеркала / PETIT / AMBAR /	6,0
	3839000 Juego de sujeción espejo / EMMA 2017 / / EMMA SQUARE 2017 / Kit 2 alcazatas	Fixing kit mirror / EMMA 2017 / / EMMA SQUARE 2017 / Kit 2 hooks	Jeu de fixation miroir / EMMA 2017 / / EMMA SQUARE 2017 / Kit 2 hooks	Крепление для зеркала / EMMA 2017 / / EMMA SQUARE 2017 / комплект из 2 пластин «КОСТЫЛЬ»	4,3
	5947800 Juego sujeción espejos MUEBLES / HANDY / DAILY / SHONA / MIK /	Mirror fixing kit FURNITURE UNITS / HANDY / DAILY / SHONA / MIK /	Jeu fixation miroirs MEUBLES / HANDY / DAILY / SHONA / MIK /	Комплект креплений для зеркал ТУМБЫ / HANDY / DAILY / SHONA / MIK /	21,7
	MUEBLES	FURNITURE UNITS	MEUBLES	МЕБЕЛЬ	
	3855200 Sujeción a pared mueble / FLEX / EMMA /	Furniture unit fixations to wall / FLEX / EMMA /	Fixation au mur meuble / FLEX / EMMA /	Настенное крепление для мебели / FLEX / EMMA /	45,4
	3851100 Sujeción a pared mueble / BEL-LA /	Furniture unit fixations to wall / BEL-LA /	Fixation au mur meuble / BEL-LA /	Настенное крепление для мебели / BEL-LA /	17,5
	3872300 Sujeción en mueble / VEO / CASUAL / 1 unidad	Fixing kit furniture unit / VEO / CASUAL / 1 unit	Fixation au mur meuble / VEO / CASUAL / 1 unité	Крепления для мебели / VEO / CASUAL / 1 штука	9,6
	3872400 Sujeción a pared mueble / VEO / CASUAL / 1 unidad	Mirror fixations to wall / VEO / CASUAL / 1 unit	Fixation au mur miroir / VEO / CASUAL / 1 unité	Настенное крепление для зеркала / VEO / CASUAL / 1 штука	2,9









## Sujeciones a pared

## Fixations to wall

## Fixations au mur

## крепление к стене

€/u

	MUEBLES	FURNITURE UNITS	MEUBLES	МЕБЕЛЬ		
	3951100	Sujeción a pared mueble (TODAS MEDIDAS) (76075)   JADE 60-80-100 CM   CUARZO   AGATA 2/C	Furniture unit fixations to wall (ALL SIZES) (76075)   JADE 60-80-100 CM   CUARZO   AGATA 2/C	Fixation au mur meuble (TOUTES DIMENSIONS) (76075)   JADE 60-80-100 CM   CUARZO   AGATA 2/C	Настенное крепление для тумбы (ВСЕ РАЗМЕРЫ) (76075)   JADE 60-80-100 CM   CUARZO   AGATA ЯЩИКА	10,8
	3955700	Escuadra a pared seguridad   CUARZO 3 CAJONES	Safety wall bracket   CUARZO 3 DRAWERS	Équerre au mur de sécurité   CUARZO 3 TIROIRS	Настенный кронштейн   CUARZO 3 ЯЩИКА	6,7
	3966100	Sujeción a pared 324   ÁMBAR 60-65-80 CM	Fixing kit to wall   ÁMBAR 60-65-80 CM	Set de fixation au mur   ÁMBAR 60-65-80 CM	Комплект для настенного крепления   ÁMBAR 60-65-80 CM	12,6
	3966000	Sujeción interior armario   ÁMBAR   JADE   ZAFIRO   ÁGATA 2 CAJONES	Fixing inner furniture unit   ÁMBAR   JADE   ZAFIRO   ÁGATA 2 DRAWERS	Fixation intérieur meuble   ÁMBAR   JADE   ZAFIRO   ÁGATA 2 TIROIRS	Набор креплений для внутренней части мебели   ÁMBAR   JADE   ZAFIRO   ÁGATA 2 ЯЩИКА	11,5
	3962500	Unión soportes puertas 324   ÁMBAR 60 CM   4 unidad	Supports doors   ÁMBAR 60 CM   4 unit	Supports portes   ÁMBAR 60 CM   4 unité	Соединение кронштейнов для дверей   ÁMBAR 60 CM   4 штука	7,8
	3862800	Escuadra a pared seguridad 324   ÁGATA 3 CAJONES	Safety wall brackets   ÁGATA 2 DRAWERS	Équerre au mur de sécurité   ÁGATA 2 TIROIRS	Кронштейн для надежного настенного крепления   ÁGATA 2 ЯЩИКА	2,8
	7926400	Kit conjunto sujeción a pared 324   KLEA	Fixing kit to wall   KLEA	Kit ensemble fixation au mur   KLEA	Набор креплений   KLEA	27,5
	3838900	Juego de sujeción mueble   EMMMA SQUARE 2017   EMMMA 2017   (kit 2 sujeciones)	Fixing kit to wall furniture unit   EMMMA SQUARE 2017   EMMMA 2017   (Kit 2 hooks)	Kit ensemble fixation au mur meuble   EMMMA SQUARE 2017   EMMMA 2017   (Kit 2 clous)	Набор креплений для мебели   EMMMA SQUARE 2017   EMMMA 2017   (комплект из 2 креплений)	23,0
	3978200	Sujeción a pared 324   NURA 60 Y 80 CM	Fixation to wall   NURA 60 AND 80 CM	Fixation au mur   NURA 60 ET 80 CM	Комплект для настенного крепления   NURA 60 И 80 CM	6,7
	3978400	Sujeción interior armario 324   NURA 60 Y 80 CM   (Set Derecha e izquierda)	Fixing inner furniture unit   NURA 60 AND 80 CM   (Right and left kit)	Fixation intérieur meuble   NURA 60 ET 80 CM   (Kit droit et gauche)	Набор креплений для внутренней части мебели   NURA 60 И 80 CM   (правосторонний и левосторонний)	27,8
	3967700	Escuadra a pared seguridad 20x20 mm   JADE 3 CAJONES	Safety wall brackets 20x20 mm   JADE 3 DRAWERS	Équerre au mur de sécurité 20x20 mm   ÁGATA 3 TIROIRS	Кронштейн для надежного настенного крепления 20x20 mm   ÁGATA 3 ЯЩИКА	5,0

## Sujeciones a pared











## Fixations to wall

## Fixations au mur

## крепление к стене

€/u

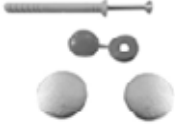
gala

		<b>COLUMNAS Y VITRINAS</b>	<b>COLUMN UNITS AND DISPLAY CABINETS</b>	<b>COLONNES ET VITRINES</b>	<b>ПЕНАЛЫ И ВИТРИНЫ</b>	
	3855400	Sujeción a pared columna   FLEX	Fixation to wall column unit   FLEX	Fixation au mur colonne   FLEX	Настенное крепление к стене пенала   FLEX	22,3
	3866600	Sujeción a pared vitrina   NOBLE	Fixation to wall display cabinet   NOBLE	Fixation au mur vitrine   NOBLE	Настенное крепление к стене витрины   NOBLE	11,5
	3873700	Sujeción a pared columna   TIERRA	Fixation to wall column unit   TIERRA	Fixation au mur colonne   TIERRA	Настенное крепление к стене пенала   TIERRA	2,9
	3874200	Sujeción inferior columna   TIERRA	Lower fixation column unit   TIERRA	Fixation inférieure colonne   TIERRA	Нижнее крепление для пенала   TIERRA	2,9
	3951600	Sujeción a pared columna 324   JADE   CUARZO   ZAFIRO	Fixation to wall column unit   JADE   CUARZO   ZAFIRO	Fixation au mur colonne   JADE   CUARZO   ZAFIRO	Настенное крепление к стене пенала   JADE   CUARZO   ZAFIRO	1,3
	3966100	Sujeción en pared 324   PETIT     ÁMBAR COLUMNA	Fixation to wall   PETIT     ÁMBAR COLUMN UNIT	Fixation au mur   PETIT     ÁMBAR COLONNE	Настенное крепление   PETIT     ÁMBAR ПЕНАЛА	12,6
	3963800	Sujeción trasera en columna 324   ÁMBAR	Rear fixation column unit   ÁMBAR	Fixation arrière colonne   ÁMBAR	Заднее крепление для пенала   ÁMBAR	11,8
		Interior columna	Interior column	Intérieur colonne	Внутренняя часть пенала	
	3964000	Sujeción parte trasera columna 324   ÁMBAR   4 unidades	Rear fixation column unit   ÁMBAR   4 units	Fixation partie arrière colonne   ÁMBAR   4 units	Крепление для задней части пенала   ÁMBAR   4 штуки	11,8
	7927200	Kit perchas fijación 324   KLEA COLUMNA (DERECHA - IZQUIERDA)	Fixing kit   KLEA COLUMN UNIT 1 (RIGHT - LEFT)	Jeu de fixation   KLEA COLONNE 1 (DROIT - GAUCHE)	Комплект креплений для пенала   KLEA ПЕНАЛА 1 (ПРАВСТОРОННИЙ - ЛЕВОСТОРОННИЙ)	26,5









## Sujeciones a pared

## Fixations to wall

## Fixations au mur

## крепление к стене

€/u

	<b>COLUMNAS Y VITRINAS</b>	<b>COLUMN UNITS AND DISPLAY CABINETS</b>	<b>COLONNES ET VITRINES</b>	<b>ПЕНАЛЫ И ВИТРИНЫ</b>	
	7927600 324 Kit de embellecedores cubiertas perchas   KLEA COLUMNA	Kit trimming caps   KLEA COLUMN UNIT	Kit enjoliveurs   KLEA COLONNE	Комплект накладок для креплений пенала   KLEA ПЕНАЛА	24,9
	7927700 324 Kit fijación inferior + tapón embellecedor   KLEA COLUMNA	Kit lower fastening + trimming cap   KLEA COLUMN UNIT	Kit fixation inférieure + bouchon enjoliveur   KLEA COLONNE	Комплект нижних креплений пенала + декоративная заглушка   KLEA ПЕНАЛА	27,0
	7927900 324 Kit fijación a pared   KLEA COLUMNA	Fixation to wall kit   KLEA COLUMN UNIT	Fixation to wall kit   KLEA COLONNE	Настенное крепление   KLEA ПЕНАЛА	26,0
	3978200 324 Sujeción a pared columna   NURA COLUMNA	Fixation to wall column unit   NURA COLUMN UNIT	Fixation au colonne   NURA COLONNE	Настенное крепление к стене пенала   NURA ПЕНАЛА	6,7
	3978300 324 Sujeción en columna   NURA COLUMNA   Parte trasera (Set Derecha e izquierda)	Fixation in column unit   NURA COLUMN UNIT   Rear column unit (Right and left kit)	Fixation arrière colonne   NURA COLONNE   Partie arrière (Kit droit et gauche)	Настенное крепление пенала   NURA ПЕНАЛА   задней части пенала (правосторонний и левосторонний)	12,0
	3978600 324 Sujeción parte trasera columna   NURA COLUMNA	Rear fixation column unit   NURA COLUMN UNIT	Fixation partie arrière colonne   NURA COLONNE	Крепление для задней части пенала   NURA ПЕНАЛА	12,0
	5947400 324 Colgador derecho   TODOS LOS ALTOS Y COLUMNAS   HANDY   DAILY   SHONA	Right fixation   ALL HIGH AND COLUMN UNITS   HANDY   DAILY   SHONA	Fixation droite   TOUTES LES COLONNES   HANDY   DAILY   SHONA	Правое крепление   ВСЕ АНТРЕСОЛИ И ПЕНАЛЫ   HANDY   DAILY   SHONA	12,2
	5947500 324 Colgador izquierdo   TODOS LOS ALTOS Y COLUMNAS   HANDY   DAILY   SHONA	Left fixation   ALL HIGH AND COLUMN UNITS   HANDY   DAILY   SHONA	Fixation gauche   TOUTES LES COLONNES   HANDY   DAILY   SHONA	Левое крепление   ВСЕ АНТРЕСОЛИ И ПЕНАЛЫ   HANDY   DAILY   SHONA	12,2
	5947600 324 Soportes colgadores   TODOS LOS ALTOS Y COLUMNAS   HANDY   DAILY   SHONA	Supports fixations   ALL HIGH AND COLUMN UNITS   HANDY   DAILY   SHONA	Supports fixations   TOUTES LES COLONNES   HANDY   DAILY   SHONA	Навесные крепления   ВСЕ АНТРЕСОЛИ И ПЕНАЛЫ   HANDY   DAILY   SHONA	12,7



Fijaciones /  
Guías y conjunto cajón  
mueble







Fixations /  
Rails and drawer set  
furniture unit

Fixations /  
Rails et ensemble tiroir  
meuble

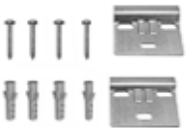
крепления /  
Направляющие и  
комплекты для ящиков  
шкафа

€/u

gala

	FIJACIONES	FIXATIONS	FIXATIONS	КРЕПЛЕНИЯ	
	3872700 Fijaciones traseras mueble interior 65 mm   VEO	Rear fixations inner furniture unit 65 mm   VEO	Fixations partie meuble intérieur 65 mm   VEO	Задние крепления для внутренней части мебели 65 мм   VEO	6,8
	3872800 Fijaciones frontales guía mueble interior y exterior   VEO	Front fixations rail inner and outer furniture unit   VEO	Fixations frontales rail meuble intérieur et extérieur   VEO	Фронтальные крепления направляющей для внутренней и наружной частей мебели   VEO	2,9
	3873300 Fijaciones traseras mueble exterior 120 mm   VEO	Rear fixations outer furniture unit 120 mm   VEO	Fixations arrières meuble extérieur 120 mm   VEO	Задние крепления для наружной части мебели 120 мм   VEO	7,8
	7927000 Kit fijación de encimera   KLEA 80-100 CM	Kit countertop fastening   KLEA 80-100 CM	Kit fixation plan   KLEA 80-100 CM	Комплект крепления столешницы   KLEA 80-100 CM	25,3
	<b>GUÍAS Y CONJUNTO CAJÓN MUEBLE</b>	<b>RAILS AND DRAWER SET FURNITURE UNIT</b>	<b>RAILS ET ENSEMBLE TIROIR MEUBLE</b>	<b>НАПРАВЛЯЮЩИЕ И КОМПЛЕКТЫ ДЛЯ ЯЩИКОВ ШКАФА</b>	
	3950000 Cajón alto en blanco   JADE 60 CM 2 CAJONES	White upper drawer   JADE 60 CM 2 DRAWERS	Tiroir haut blanc   JADE 60 CM 2 TIROIRS	Высокий ящик цвета белого   JADE 60 CM С 2-МЯ ЯЩИКАМИ	114,4
	3950200 Cajón alto en pino saboya   JADE 60 CM 2 CAJONES	Pine savoy upper drawer   JADE 60 CM 2 DRAWERS	Tiroir haut pin savoie   JADE 60 CM 2 TIROIRS	Высокий ящик цвета "савойская сосна"   JADE 60 CM С 2-МЯ ЯЩИКАМИ	114,4
	3951768 Cajón alto en mali wengé   JADE 60 CM 2 CAJONES	Mali wengé upper drawer   JADE 60 CM 2 DRAWERS	Tiroir haut mali wengé   JADE 60 CM 2 TIROIRS	Высокий ящик цвета "мали венге"   JADE 60 CM С 2-МЯ ЯЩИКАМИ	62,6

## Guías y conjunto cajón mueble

## Rails and drawer set furniture unit

## Rails et ensemble tiroir meuble

## Направляющие и комплекты для ящиков шкафа

€/u

	<b>GUÍAS Y CONJUNTO CAJÓN MUEBLE</b>	<b>RAILS AND DRAWER SET FURNITURE UNIT</b>	<b>RAILS ET ENSEMBLE TIROIR MEUBLE</b>	<b>НАПРАВЛЯЮЩИЕ И КОМПЛЕКТЫ ДЛЯ ЯЩИКОВ ШКАФА</b>	
	3951773  Cajón alto en roble bardolino   JADE 60 CM 2 CAJONES	Bardolino oak upper drawer   JADE 60 CM 2 DRAWERS	Tiroir haut chêne bardolino   JADE 60 CM 2 TIROIRS	Высокий ящик цвета "дуб бардолино"   JADE 60 CM С 2-МЯ ЯЩИКАМИ	62,6
	3949688  Cajón alto en roble   JADE 60 CM 2 CAJONES	Oak upper drawer   JADE 60 CM 2 DRAWERS	Tiroir haut chêne   JADE 60 CM 2 TIROIRS	Высокий ящик цвета "дуб"   JADE 60 CM С 2-МЯ ЯЩИКАМИ	69,0
	3959867  Cajón alto en nature   JADE 60 CM 2 CAJONES	Nature upper drawer   JADE 60 CM 2 DRAWERS	Tiroir haut nature   JADE 60 CM 2 TIROIRS	Высокий ящик цвета натуральный   JADE 60 CM С 2-МЯ ЯЩИКАМИ	69,0
	3950400  Cajón alto en blanco   JADE 80 CM 2 Y 3 CAJONES	White upper drawer   JADE 80 CM 2 AND 3 DRAWERS	Tiroir haut blanc   JADE 80 CM 2 ET 3 TIROIRS	Высокий ящик цвета белого   JADE 80 CM С 2-МЯ И 3-МЯ ЯЩИКАМИ	148,0
	3950600  Cajón alto en pino saboya   JADE 80 CM 2 CAJONES	Pine savoy upper drawer   JADE 80 CM 2 DRAWERS	Tiroir haut pin savoie   JADE 80 CM 2 TIROIRS	Высокий ящик цвета "савойская сосна"   JADE 80 CM С 2-МЯ ЯЩИКАМИ	147,5
	3952468  Cajón alto en mali wengé   JADE 80 CM 2 Y 3 CAJONES	Mali wengé upper drawer   JADE 80 CM 2 AND 3 DRAWERS	Tiroir haut mali wengé   JADE 80 CM 2 ET 3 TIROIRS	Высокий ящик цвета "мали венге"   JADE 80 CM С 2-МЯ И 3-МЯ ЯЩИКАМИ	85,7
	3952473  Cajón alto en roble bardolino   JADE 80 CM 2 Y 3 CAJONES	Bardolino oak upper drawer   JADE 80 CM 2 AND 3 DRAWERS	Tiroir haut chêne bardolino   JADE 80 CM 2 ET 3 TIROIRS	Высокий ящик цвета "дуб бардолино"   JADE 80 CM С 2-МЯ И 3-МЯ ЯЩИКАМИ	55,1

## Guías y conjunto cajón mueble

## Rails and drawer set furniture unit

## Rails et ensemble tiroir meuble

## Направляющие и комплекты для ящиков шкафа

€/u

gala

	<b>GUÍAS Y CONJUNTO CAJÓN MUEBLE</b>	<b>RAILS AND DRAWER SET FURNITURE UNIT</b>	<b>RAILS ET ENSEMBLE TIROIR MEUBLE</b>	<b>НАПРАВЛЯЮЩИЕ И КОМПЛЕКТЫ ДЛЯ ЯЩИКОВ ШКАФА</b>	
	3949888  Cajón alto en roble   JADE 80 CM 2 Y 3 CAJONES	Oak upper drawer   JADE 80 CM 2 AND 3 DRAWERS	Tiroir haut chêne   JADE 80 CM 2 ET 3 TIROIRS	Высокий ящик цвета дуб   JADE 80 CM С 2-МЯ И 3-МЯ ЯЩИКАМИ	81,8
	3960067  Cajón alto en nature   JADE 80 CM 2 Y 3 CAJONES	Nature upper drawer   JADE 80 CM 2 AND 3 DRAWERS	Tiroir haut nature   JADE 80 CM 2 ET 3 TIROIRS	Высокий ящик цвета натуральный   JADE 80 CM С 2-МЯ И 3-МЯ ЯЩИКАМИ	81,8
	3950100  Cajón bajo en blanco   JADE 60 CM 2 CAJONES	White lower drawer   JADE 60 CM 2 DRAWERS	Tiroir bas blanc   JADE 60 CM 2 TIROIRS	Низкий ящик цвета белого   JADE 60 CM С 2-МЯ ЯЩИКАМИ	108,2
	3950300  Cajón bajo en pino saboya   JADE 60 CM 2 CAJONES	Pine savoy lower drawer   JADE 60 CM 2 DRAWERS	Tiroir bas pin savoie   JADE 60 CM 2 TIROIRS	Низкий ящик цвета "савойская сосна"   JADE 60 CM С 2-МЯ ЯЩИКАМИ	107,0
	3952768  Cajón bajo en mali wengé   JADE 60 CM 2 CAJONES	Mali wengé lower drawer   JADE 60 CM 2 DRAWERS	Tiroir bas mali wengé   JADE 60 CM 2 TIROIRS	Низкий ящик цвета "мали венге"   JADE 60 CM С 2-МЯ ЯЩИКАМИ	53,9
	3952773  Cajón bajo en roble bardolino   JADE 60 CM 2 CAJONES	Bardolino oak lower drawer   JADE 60 CM 2 DRAWERS	Tiroir bas chêne bardolino   JADE 60 CM 2 TIROIRS	Низкий ящик цвета "дуб бардолино"   JADE 60 CM С 2-МЯ ЯЩИКАМИ	53,9
	3949788  Cajón bajo en roble   JADE 60 CM 2 CAJONES	Oak lower drawer   JADE 60 CM 2 DRAWERS	Tiroir bas chêne   JADE 60 CM 2 TIROIRS	Низкий ящик цвета дуб   JADE 60 CM С 2-МЯ ЯЩИКАМИ	56,2
	3959967  Cajón bajo en nature   JADE 60 CM 2 CAJONES	Nature lower drawer   JADE 60 CM 2 DRAWERS	Tiroir bas nature   JADE 60 CM 2 TIROIRS	Низкий ящик цвета натуральный   JADE 60 CM С 2-МЯ ЯЩИКАМИ	58,8

## Guías y conjunto cajón mueble

## Rails and drawer set furniture unit

## Rails et ensemble tiroir meuble

## Направляющие и комплекты для ящиков шкафа

€/u

		<b>GUÍAS Y CONJUNTO CAJÓN MUEBLE</b>	<b>RAILS AND DRAWER SET FURNITURE UNIT</b>	<b>RAILS ET ENSEMBLE TIROIR MEUBLE</b>	<b>НАПРАВЛЯЮЩИЕ И КОМПЛЕКТЫ ДЛЯ ЯЩИКОВ ШКАФА</b>	
	3950500	Cajón bajo en blanco   JADE 80 CM 2 CAJONES	White upper drawer   JADE 80 CM 2 DRAWERS	Tiroir haut blanc   JADE 80 CM 2 TIROIRS	Высокий ящик цвета белого   JADE 80 CM С 2-МЯ ЯЩИКАМИ	140,0
	3950700	Cajón bajo en pino saboya   JADE 80 CM 2 CAJONES	Pine savoy lower drawer   JADE 80 CM 2 DRAWERS	Tiroir bas pin savoie   JADE 80 CM 2 TIROIRS	Низкий ящик цвета "савойская сосна"   JADE 80 CM С 2-МЯ ЯЩИКАМИ	131,7
	3952568	Cajón bajo en mali wengé   JADE 80 CM 2 CAJONES	Mali wengé lower drawer   JADE 80 CM 2 DRAWERS	Tiroir bas mali wengé   JADE 80 CM 2 TIROIRS	Низкий ящик цвета "мали венге"   JADE 80 CM С 2-МЯ ЯЩИКАМИ	55,1
	3952573	Cajón bajo en roble bardolino   JADE 80 CM 2 CAJONES	Bardolino oak lower drawer   JADE 80 CM 2 DRAWERS	Tiroir bas chêne bardolino   JADE 80 CM 2 TIROIRS	Низкий ящик цвета "дуб бардолино"   JADE 80 CM С 2-МЯ ЯЩИКАМИ	55,1
	3949988	Cajón inferior completo roble   JADE 80 CM 2 CAJONES	Complete oak bottom drawer   JADE 80 CM 2 DRAWERS	Tiroir inférieur en chêne   JADE 80 CM 2 TIROIRS	Нижний ящик из цельного дуба   JADE 80 CM С 2-МЯ ЯЩИКАМИ	72,8
	3960167	Cajón inferior completo nature   JADE 80 CM 2 CAJONES	Complete bottom drawer nature   JADE 80 CM 2 DRAWERS	Nature complète du tiroir inférieur   JADE 80 CM 2 TIROIRS	Полная природа нижнего ящика   JADE 80 CM С 2-МЯ ЯЩИКАМИ	72,8
	3951800	Cajón bajo y medio en blanco   JADE 80 CM 3 CAJONES   Especificar medio o bajo en pedido	White lower and middle drawer   JADE 80 CM 3 DRAWERS   Please specify medium or lower drawer in order	Tiroir inférieur et au milieu blanc   JADE 80 CM 3 TIROIRS   Précisez tiroir moyen ou bas sur commande	Низкий и средний ящики цвета белого   JADE 80 CM С 3-МЯ ЯЩИКАМИ   Указать в заказе средний или нижний ящик	75,2
	3951968	Cajón bajo y medio en mali wengé   JADE 80 CM 3 CAJONES   Especificar medio o bajo en pedido	Mali wenge lower and middle drawer   JADE 80 CM 3 DRAWERS   Please specify medium or lower drawer in order	Tiroir inférieur et au milieu mali wenge   JADE 80 CM 3 TIROIRS   Précisez tiroir moyen ou bas sur commande	Низкий и средний ящики цвета "мали венге"   JADE 80 CM С 3-МЯ ЯЩИКАМИ   Указать в заказе средний или нижний ящик	55,1

## Guías y conjunto cajón mueble









## Rails and drawer set furniture unit

## Rails et ensemble tiroir meuble

## Направляющие и комплекты для ящиков шкафа

€/u

gala

	<b>GUÍAS Y CONJUNTO CAJÓN MUEBLE</b>	<b>RAILS AND DRAWER SET FURNITURE UNIT</b>	<b>RAILS ET ENSEMBLE TIROIR MEUBLE</b>	<b>НАПРАВЛЯЮЩИЕ И КОМПЛЕКТЫ ДЛЯ ЯЩИКОВ ШКАФА</b>	
	3951973 324 Cajón bajo y medio en roble bardolino   JADE 80 CM 3 CAJONES   Especificar medio o bajo en pedido	Bardolino oak lower and middle drawer   JADE 80 CM 3 DRAWERS   Please specify medium or lower drawer in order	Tiroir inférieur et au milieu chêne bardolino   JADE 80 CM 3 TIROIRS   Précisez tiroir moyen ou bas sur commande	Низкий и средний ящики цвета "дуб бардолино"   JADE 80 CM С 3-МЯ ЯЩИКАМИ   Указать в заказе средний или нижний ящик	55,1
	3952688 324 Cajón bajo y medio en roble   JADE 80 CM 3 CAJONES   Especificar medio o bajo en pedido	Oak lower and middle drawer   JADE 80 CM 3 DRAWERS   Please specify medium or lower drawer in order	Tiroir inférieur et au milieu chêne   JADE 80 CM 3 TIROIRS   Précisez tiroir moyen ou bas sur commande	Низкий и средний ящики цвета дуб   JADE 80 CM С 3-МЯ ЯЩИКАМИ   Указать в заказе средний или нижний ящик	67,7
	3952667 324 Cajón bajo y medio en nature   JADE 80 CM 3 CAJONES   Especificar medio o bajo en pedido	Nature lower and middle drawer   JADE 80 CM 3 DRAWERS   Please specify medium or lower drawer in order	Tiroir inférieur et au milieu nature   JADE 80 CM 3 TIROIRS   Précisez tiroir moyen ou bas sur commande	Низкий и средний ящики цвета натуральный   JADE 80 CM С 3-МЯ ЯЩИКАМИ   Указать в заказе средний или нижний ящик	67,7
	3952000 327 Cajón alto en pino saboya   JADE 80 CM 3 CAJONES	Pine savoy upper drawer   JADE 80 CM 3 DRAWERS	Tiroir haut pin savoie   JADE 80 CM 3 TIROIRS	Высокий ящик цвета "савойская сосна"   JADE 80 CM С 3-МЯ ЯЩИКАМИ	85,4
	3952100 324 Cajón medio en pino saboya   JADE 80 CM 3 CAJONES	Pine savoy middle drawer   JADE 80 CM 3 DRAWERS	Tiroir au milieu pin savoie   JADE 80 CM 3 TIROIRS	Средний ящик цвета "савойская сосна"   JADE 80 CM С 3-МЯ ЯЩИКАМИ	71,9
	3952200 324 Cajón bajo en pino saboya   JADE 80 CM 3 CAJONES	Pine savoy lower drawer   JADE 80 CM 3 DRAWERS	Tiroir inférieur pin savoie   JADE 80 CM 3 TIROIRS	Низкий ящик цвета "савойская сосна"   JADE 80 CM С 3-МЯ ЯЩИКАМИ	71,3
	3949401 324 Cajón alto en blanco   JADE ASIMÉTRICO 90 CM	White upper drawer   JADE ASYMMETRIC 90 CM	Tiroir haut blanc   JADE ASYMÉTRIQUE 90 CM	Высокий ящик цвета белого   JADE АСИММЕТРИЧНАЯ 90 CM	71,6
	3949501 324 Cajón bajo en blanco   JADE ASIMÉTRICO 90 CM	White lower drawer   JADE ASYMMETRIC 90 CM	Tiroir inférieur blanc   JADE ASYMÉTRIQUE 90 CM	Низкий ящик цвета белого   JADE АСИММЕТРИЧНАЯ 90 CM	57,5

## Guías y conjunto cajón mueble

## Rails and drawer set furniture unit

## Rails et ensemble tiroir meuble

## Направляющие и комплекты для ящиков шкафа

€/u

	<b>GUÍAS Y CONJUNTO CAJÓN MUEBLE</b>	<b>RAILS AND DRAWER SET FURNITURE UNIT</b>	<b>RAILS ET ENSEMBLE TIROIR MEUBLE</b>	<b>НАПРАВЛЯЮЩИЕ И КОМПЛЕКТЫ ДЛЯ ЯЩИКОВ ШКАФА</b>	
	3949473  Cajón alto en roble bardolino   JADE ASIMÉTRICO 90 CM	Bardolino oak upper drawer   JADE ASYMMETRIC 90 CM	Tiroir haut chêne bardolino   JADE ASYMÉTRIQUE 90 CM	Высокий ящик цвета дуб бардолино   JADE АСИММЕТРИЧНАЯ 90 CM	71,6
	3949573  Cajón bajo en roble bardolino   JADE ASIMÉTRICO 90 CM	Bardolino oak lower drawer   JADE ASYMMETRIC 90 CM	Tiroir inférieur chêne bardolino   JADE ASYMÉTRIQUE 90 CM	Низкий ящик цвета дуб бардолино   JADE АСИММЕТРИЧНАЯ 90 CM	57,5
	3949488  Cajón alto en roble   JADE ASIMÉTRICO 90 CM	Oak lower drawer   JADE ASYMMETRIC 90 CM	Tiroir inférieur chêne   JADE ASYMÉTRIQUE 90 CM	Высокий ящик цвета дуб   JADE АСИММЕТРИЧНАЯ 90 CM	71,6
	3949588  Cajón bajo en roble   JADE ASIMÉTRICO 90 CM	Oak lower drawer   JADE ASYMMETRIC 90 CM	Tiroir inférieur chêne   JADE ASYMÉTRIQUE 90 CM	Низкий ящик цвета дуб   JADE АСИММЕТРИЧНАЯ 90 CM	57,5
	3949467  Cajón alto en nature   JADE ASIMÉTRICO 90 CM	Nature upper drawer   JADE ASYMMETRIC 90 CM	Tiroir haut nature   JADE ASYMÉTRIQUE 90 CM	Высокий ящик цвета натуральный   JADE АСИММЕТРИЧНАЯ 90 CM	71,6
	3949567  Cajón bajo en nature   JADE ASIMÉTRICO 90 CM	Nature lower drawer   JADE ASYMMETRIC 90 CM	Tiroir inférieur nature   JADE ASYMÉTRIQUE 90 CM	Низкий ящик цвета натуральный   JADE АСИММЕТРИЧНАЯ 90 CM	57,5
	3861000  Cajón alto en blanco   ÁGATA 60 CM 2 CAJONES	White upper drawer   ÁGATA 60 CM 2 DRAWERS	Tiroir haut blanc   ÁGATA 60 CM 2 TIROIRS	Высокий ящик цвета белого   ÁGATA 60 CM С 2-МЯ ЯЩИКАМИ	102,2
	3861100  Cajón bajo en blanco   ÁGATA 60 CM 2 CAJONES	White lower drawer   ÁGATA 60 CM 2 DRAWERS	Tiroir inférieur blanc   ÁGATA 60 CM 2 TIROIRS	Низкий ящик цвета белого   ÁGATA 60 CM С 2-МЯ ЯЩИКАМИ	87,6
	3861200  Cajón alto en gris   ÁGATA 60 CM 2 CAJONES	Grey upper drawer   ÁGATA 60 CM 2 DRAWERS	Tiroir haut gris   ÁGATA 60 CM 2 TIROIRS	Высокий ящик цвета серого   ÁGATA 60 CM С 2-МЯ ЯЩИКАМИ	109,5
	3861300  Cajón bajo en gris   ÁGATA 60 CM 2 CAJONES	Grey lower drawer   ÁGATA 60 CM 2 DRAWERS	Tiroir bas gris   ÁGATA 60 CM 2 TIROIRS	Низкий ящик цвета серого   ÁGATA 60 CM С 2-МЯ ЯЩИКАМИ	95,0

## Guías y conjunto cajón mueble

## Rails and drawer set furniture unit

## Rails et ensemble tiroir meuble

## Направляющие и комплекты для ящиков шкафа

€/u

gala

		<b>GUÍAS Y CONJUNTO CAJÓN MUEBLE</b>	<b>RAILS AND DRAWER SET FURNITURE UNIT</b>	<b>RAILS ET ENSEMBLE TIROIR MEUBLE</b>	<b>НАПРАВЛЯЮЩИЕ И КОМПЛЕКТЫ ДЛЯ ЯЩИКОВ ШКАФА</b>	
	3861400	Cajón alto en blanco   <b>ÁGATA 80 CM 2 CAJONES</b>	White upper drawer   <b>ÁGATA 80 CM 2 DRAWERS</b>	Tiroir haut blanc   <b>ÁGATA 80 CM 2 TIROIRS</b>	Высокий ящик цвета белого   <b>ÁGATA 80 CM С 2-МЯ ЯЩИКАМИ</b>	128,4
	3861500	Cajón bajo en blanco   <b>ÁGATA 80 CM 2 CAJONES</b>	White lower drawer   <b>ÁGATA 80 CM 2 DRAWERS</b>	Tiroir bas blanc   <b>ÁGATA 80 CM 2 TIROIRS</b>	Низкий ящик цвета белого   <b>ÁGATA 80 CM С 2-МЯ ЯЩИКАМИ</b>	111,8
	3861600	Cajón alto en gris   <b>ÁGATA 80 CM 2 CAJONES</b>	Grey upper drawer   <b>ÁGATA 80 CM 2 DRAWERS</b>	Tiroir haut gris   <b>ÁGATA 80 CM 2 TIROIRS</b>	Высокий ящик цвета серого   <b>ÁGATA 80 CM С 2-МЯ ЯЩИКАМИ</b>	128,7
	3861700	Cajón bajo en gris   <b>ÁGATA 80 CM 2 CAJONES</b>	Grey lower drawer   <b>ÁGATA 80 CM 2 DRAWERS</b>	Tiroir bas gris   <b>ÁGATA 80 CM 2 TIROIRS</b>	Низкий ящик цвета серого   <b>ÁGATA 80 CM С 2-МЯ ЯЩИКАМИ</b>	112,2
	3861800	Cajón alto en blanco   <b>ÁGATA 80 CM 3 CAJONES</b>	White upper drawer   <b>ÁGATA 80 CM 3 DRAWERS</b>	Tiroir haut blanc   <b>ÁGATA 80 CM 3 TIROIRS</b>	Высокий ящик цвета белого   <b>ÁGATA 80 CM С 3-МЯ ЯЩИКАМИ</b>	127,4
	3861900	Cajón bajo / medio en blanco   <b>ÁGATA 80 CM 3 CAJONES</b>	White lower / middle drawer   <b>ÁGATA 80 CM 3 DRAWERS</b>	Tiroir bas / milieu blanc   <b>ÁGATA 80 CM 3 TIROIRS</b>	Низкий / Средний ящик цвета белого   <b>ÁGATA 80 CM С 3-МЯ ЯЩИКАМИ</b>	110,6
	3862000	Cajón alto en gris   <b>ÁGATA 80 CM 3 CAJONES</b>	Grey lower drawer   <b>ÁGATA 80 CM 3 DRAWERS</b>	Tiroir bas gris   <b>ÁGATA 80 CM 3 TIROIRS</b>	Низкий ящик цвета серого   <b>ÁGATA 80 CM С 3-МЯ ЯЩИКАМИ</b>	135,9
	3862100	Cajón bajo / medio en gris   <b>ÁGATA 80 CM 3 CAJONES</b>	Grey lower / middle drawer   <b>ÁGATA 80 CM 3 DRAWERS</b>	Tiroir bas / milieu gris   <b>ÁGATA 80 CM 3 TIROIRS</b>	Низкий / Средний ящик цвета серого   <b>ÁGATA 80 CM С 3-МЯ ЯЩИКАМИ</b>	119,9
	3862200	Cajón alto en blanco   <b>ÁGATA 100 CM 3 CAJONES</b>	White upper drawer   <b>ÁGATA 100 CM 3 DRAWERS</b>	Tiroir haut blanc   <b>ÁGATA 100 CM 3 TIROIRS</b>	Высокий ящик цвета белого   <b>ÁGATA 100 CM С 3-МЯ ЯЩИКАМИ</b>	144,7
	3862300	Cajón bajo / medio en blanco   <b>ÁGATA 100 CM 3 CAJONES</b>	White lower / middle drawer   <b>ÁGATA 100 CM 3 DRAWERS</b>	Tiroir bas / milieu blanc   <b>ÁGATA 100 CM 3 TIROIRS</b>	Низкий / Средний ящик цвета белого   <b>ÁGATA 100 CM С 3-МЯ ЯЩИКАМИ</b>	128,0
	3862400	Cajón alto en gris   <b>ÁGATA 100 CM 3 CAJONES</b>	Grey upper drawer   <b>ÁGATA 100 CM 3 DRAWERS</b>	Tiroir haut gris   <b>ÁGATA 100 CM 3 TIROIRS</b>	Высокий ящик цвета серого   <b>ÁGATA 100 CM С 3-МЯ ЯЩИКАМИ</b>	155,5









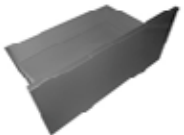

## Guías y conjunto cajón mueble

## Rails and drawer set furniture unit

## Rails et ensemble tiroir meuble

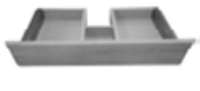
## Направляющие и комплекты для ящиков шкафа

€ / u

	<b>GUÍAS Y CONJUNTO CAJÓN MUEBLE</b>	<b>RAILS AND DRAWER SET FURNITURE UNIT</b>	<b>RAILS ET ENSEMBLE TIROIR MEUBLE</b>	<b>НАПРАВЛЯЮЩИЕ И КОМПЛЕКТЫ ДЛЯ ЯЩИКОВ ШКАФА</b>	
	3862500 Cajón bajo / medio en gris / <b>ÁGATA 100 CM 3 CAJONES</b> /	Grey lower / middle drawer / <b>ÁGATA 100 CM 3 DRAWERS</b> /	Tiroir bas / milieu gris / <b>ÁGATA 100 CM 3 TIROIRS</b> /	Низкий / Средний ящик цвета серого / <b>ÁGATA 100 CM 3 3-МЯ ЯЩИКЛИ</b> /	139,3
	7926300 Kit conjunto guías 350 mm / <b>KLEA</b> /	Set of rails 350 mm / <b>KLEA</b> /	Kit rails 350 mm / <b>KLEA</b> /	Комплект направляющих 350 мм / <b>KLEA</b> /	53,9
	7926601 Kit cajón blanco inferior / <b>KLEA 80 CM</b> /	Kit lower drawer white / <b>KLEA 80 CM</b> /	Kit tiroir blanc inférieur / <b>KLEA 80 CM</b> /	Комплект для белого нижнего ящика / <b>KLEA 80 CM</b> /	82,3
	7926701 Kit cajón blanco inferior / <b>KLEA 100 CM</b> /	Kit lower drawer white / <b>KLEA 100 CM</b> /	Kit tiroir blanc inférieur / <b>KLEA 100 CM</b> /	Комплект для белого нижнего ящика / <b>KLEA 100 CM</b> /	162,7
	7926801 Kit cajón blanco superior / <b>KLEA 80 CM</b> /	Kit upper drawer white / <b>KLEA 80 CM</b> /	Kit tiroir blanc supérieur / <b>KLEA 80 CM</b> /	Комплект для белого верхнего ящика / <b>KLEA 80 CM</b> /	85,5
	7926901 Kit cajón blanco superior / <b>KLEA 100 CM</b> /	Kit upper drawer white / <b>KLEA 100 CM</b> /	Kit tiroir blanc supérieur / <b>KLEA 100 CM</b> /	Комплект для белого верхнего ящика / <b>KLEA 100 CM</b> /	156,9
	3837001 Cajón completo superior blanco madera / <b>EMMA SQUARE 2017 60 CM</b> /	Complete upper drawer wooden white / <b>EMMA SQUARE 2017 60 CM</b> /	Tiroir complet supérieur blanc bois / <b>EMMA SQUARE 2017 60 CM</b> /	Верхний ящик в полной комплектации белое дерево / <b>EMMA SQUARE 2017 60 CM</b> /	276,2
	3837101 Cajón completo inferior blanco madera / <b>EMMA SQUARE 2017 60 CM</b> /	Complete lower drawer wooden white / <b>EMMA SQUARE 2017 60 CM</b> /	Tiroir complet inférieur blanc bois / <b>EMMA SQUARE 2017 60 CM</b> /	Нижний ящик в полной комплектации белое дерево / <b>EMMA SQUARE 2017 60 CM</b> /	374,8
	3837201 Cajón completo superior blanco madera / <b>EMMA SQUARE 2017 80 CM</b> /	Complete upper drawer wooden white / <b>EMMA SQUARE 2017 80 CM</b> /	Tiroir complet supérieur blanc bois / <b>EMMA SQUARE 2017 80 CM</b> /	Верхний ящик в полной комплектации белое дерево / <b>EMMA SQUARE 2017 80 CM</b> /	312,4
	3837301 Cajón completo inferior blanco madera / <b>EMMA SQUARE 2017 80 CM</b> /	Complete lower drawer wooden white / <b>EMMA SQUARE 2017 80 CM</b> /	Tiroir complet inférieur blanc bois / <b>EMMA SQUARE 2017 80 CM</b> /	Нижний ящик в полной комплектации белое дерево / <b>EMMA SQUARE 2017 80 CM</b> /	455,9



## Guías y conjunto cajón mueble









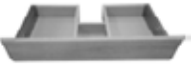

## Rails and drawer set furniture unit

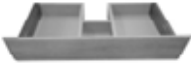
## Rails et ensemble tiroir meuble

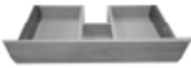
## Направляющие и комплекты для ящиков шкафа

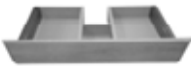
€/u

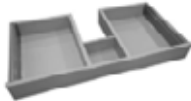
gala

		<b>GUÍAS Y CONJUNTO CAJÓN MUEBLE</b>	<b>RAILS AND DRAWER SET FURNITURE UNIT</b>	<b>RAILS ET ENSEMBLE TIROIR MEUBLE</b>	<b>НАПРАВЛЯЮЩИЕ И КОМПЛЕКТЫ ДЛЯ ЯЩИКОВ ШКАФА</b>	
	3837401	Cajón completo superior blanco madera   EMMA SQUARE 2017 120 CM	Complete upper drawer wooden white   EMMA SQUARE 2017 120 CM	Tiroir complet supérieur blanc bois   EMMA SQUARE 2017 120 CM	Верхний ящик в полной комплектации белое дерево   EMMA SQUARE 2017 120 CM	386,8
	3837501	Cajón completo inferior blanco madera   EMMA SQUARE 2017 120 CM	Complete lower drawer wooden white   EMMA SQUARE 2017 120 CM	Tiroir complet inférieur blanc bois   EMMA SQUARE 2017 120 CM	Нижний ящик в полной комплектации белое дерево   EMMA SQUARE 2017 120 CM	640,1
	3837688	Cajón completo superior roble natural   EMMA SQUARE 2017 60 CM	Complete upper drawer natural oak   EMMA SQUARE 2017 60 CM	Tiroir complet supérieur chêne naturel   EMMA SQUARE 2017 60 CM	Верхний ящик в полной комплектации натуральный дуб   EMMA SQUARE 2017 60 CM	283,1
	3837788	Cajón completo inferior roble natural   EMMA SQUARE 2017 60 CM	Complete lower drawer natural oak   EMMA SQUARE 2017 60 CM	Tiroir complet inférieur chêne naturel   EMMA SQUARE 2017 60 CM	Нижний ящик в полной комплектации натуральный дуб   EMMA SQUARE 2017 60 CM	386
	3837888	Cajón completo superior roble natural   EMMA SQUARE 2017 80 CM	Complete upper drawer natural oak   EMMA SQUARE 2017 80 CM	Tiroir complet supérieur chêne naturel   EMMA SQUARE 2017 80 CM	Верхний ящик в полной комплектации натуральный дуб   EMMA SQUARE 2017 80 CM	320,6
	3837988	Cajón completo inferior roble natural   EMMA SQUARE 2017 80 CM	Complete lower drawer natural oak   EMMA SQUARE 2017 80 CM	Tiroir complet inférieur chêne naturel   EMMA SQUARE 2017 80 CM	Нижний ящик в полной комплектации натуральный дуб   EMMA SQUARE 2017 80 CM	471,0
	3838088	Cajón completo superior roble natural   EMMA SQUARE 2017 120 CM	Complete upper drawer natural oak   EMMA SQUARE 2017 120 CM	Tiroir complet supérieur chêne naturel   EMMA SQUARE 2017 120 CM	Верхний ящик в полной комплектации натуральный дуб   EMMA SQUARE 2017 120 CM	397,7
	3838188	Cajón completo inferior roble natural   EMMA SQUARE 2017 120 CM	Complete lower drawer natural oak   EMMA SQUARE 2017 120 CM	Tiroir complet inférieur chêne naturel   EMMA SQUARE 2017 120 CM	Нижний ящик в полной комплектации натуральный дуб   EMMA SQUARE 2017 120 CM	663,8
	3838200	Cajón completo interior compartimentado mueble sin encimera   EMMA 2017 80 CM	Complete lower compartmentalised drawer without countertop   EMMA 2017 80 CM	Tiroir complet intérieur avec compartiments meuble sans plan   EMMA 2017 80 CM	Внутренний ящик с отделениями в полной комплектации для мебели без столешницы   EMMA 2017 80 CM	185,1
	3838301	Cajón completo blanco madera mueble sin encimera   EMMA 2017 80 CM	Complete drawer wooden white without countertop   EMMA 2017 80 CM	Tiroir complet blanc bois meuble sans plan   EMMA 2017 80 CM	Ящик в полной комплектации, белое дерево без столешницы   EMMA 2017 80 CM	623,4
	3838588	Cajón completo roble natural mueble sin encimera   EMMA 2017 80 CM	Complete drawer wooden oak without countertop   EMMA 2017 80 CM	Tiroir complet inférieur chêne bois meuble sans plan   EMMA 2017 80 CM	Ящик в полной комплектации, белое дерево без столешницы   EMMA 2017 80 CM	623,4









## Guías y conjunto cajón mueble

## Rails and drawer set furniture unit

## Rails et ensemble tiroir meuble

## Направляющие и комплекты для ящиков шкафа

€/u

	<b>GUÍAS Y CONJUNTO CAJÓN MUEBLE</b>	<b>RAILS AND DRAWER SET FURNITURE UNIT</b>	<b>RAILS ET ENSEMBLE TIROIR MEUBLE</b>	<b>НАПРАВЛЯЮЩИЕ И КОМПЛЕКТЫ ДЛЯ ЯЩИКОВ ШКАФА</b>	
	3838600 Guías completas Hettich cajón alto y bajo <i>  EMMA SQUARE 2017  </i> (Conjunto de 2 guías) (cod.9117473   9117474)	Complete Hettich rails upper and lower drawer <i>  EMMA SQUARE 2017  </i> (2 rails kit) (cod.9117473   9117474)	Rails Hettich tiroir supérieur et bas <i>  EMMA SQUARE 2017  </i> (Ensemble 2 rails) (cod.9117473   9117474)	Направляющие Hettich в полной комплектации для верхнего ящика и низкий <i>  EMMA SQUARE 2017  </i> (набор из 2 направляющих) (cod.9117473   9117474)	140,3
	3838700 Guías completas Hettich cajón inferior <i>  EMMA 2017  </i> (Conjunto de 2 guías) (cod.9117473   9117474)	Complete Hettich rails lower drawer <i>  EMMA 2017  </i> (2 rails kit) (cod.9117473   9117474)	Rails complets Hettich tiroir inférieur <i>  EMMA 2017  </i> (Ensemble 2 rails) (cod.9117473   9117474)	Направляющие Hettich в полной комплектации для нижнего ящика <i>  EMMA 2017  </i> (набор из 2 направляющих) (cod.9117473   9117474)	163,8
	3839100 Guías completas Hettich cajón superior <i>  EMMA 2017  </i> (Conjunto de 2 guías) (cod.9117473   9117474)	Complete Hettich rails upper drawer <i>  EMMA 2017  </i> (2 rails kit) (cod.9117473   9117474)	Rails complets Hettich tiroir supérieur <i>  EMMA 2017  </i> (Ensemble 2 rails) (cod.9117473   9117474)	Полный набор направляющих Hettich, верхний ящик <i>  EMMA 2017  </i> (набор из 2 направляющих) (cod.9117473   9117474)	140,3
	3834900 Conjunto guías cajón mueble <i>  CASUAL  </i> (Conjunto de 2 guías)	Set of rails for furniture drawer <i>  CASUAL  </i> (2 rails kit)	Ensemble rails tiroir meuble <i>  CASUAL  </i> (Ensemble 2 rails)	Комплект направляющих для ящика шкафа <i>  CASUAL  </i> (набор из 2 направляющих)	27,0
	3967101 Frente cajón Jade blanco 1000 (85640) <b>324</b> <i>  CAJÓN ALTO JADE 1000 BLANCO (2 CAJONES)  </i> <i>  CAJONES ALTO, MEDIO Y BAJO JADE 1000 BLANCO (3 CAJONES)  </i>	Front part drawer Jade white 1000 (85640) <i>  UPPER DRAWER JADE 1000 WHITE (2 DRAWERS)  </i> <i>  UPPER, MEDIUM AND LOWER DRAWER JADE 1000 WHITE (3 DRAWERS)  </i>	Façade tiroir Jade blanc 1000 (85640) <i>  TIROIR HAUT JADE 1000 BLANC (2 TIROIRS)  </i> <i>  TIROIR HAUT, AU MILIEU ET BAS JADE 1000 BLANC (3 TIROIRS)  </i>	Фасад ящика Jade белый 1000 (85640) <i>  ВЕРХНИЙ ЯЩИК JADE 1000 БЕЛЫЙ (2 ЯЩИКА)  </i> <i>  ЯЩИКИ ВЕРХНИЙ, СРЕДНИЙ И НИЖНИЙ JADE 1000 БЕЛЫЙ (3 ЯЩИКА)  </i>	170,6
	3967173 Frente cajón Jade robble bardolino 1000 (85642) <b>324</b> <i>  CAJÓN ALTO JADE 1000 ROBLE BARDOLINO (2 CAJONES)  </i> <i>  CAJONES ALTO, MEDIO Y BAJO JADE 1000 ROBLE BARDOLINO  </i>	Front part drawer Jade bardolino oak 1000 (85642) <i>  UPPER DRAWER JADE 1000 BARDOLINO OAK (2 DRAWERS)  </i> <i>  UPPER, MEDIUM AND LOWER DRAWER JADE 1000 BARDOLINO OAK (3 DRAWERS)  </i>	Façade tiroir Jade chêne bardolino 1000 (85642) <i>  TIROIR HAUT JADE 1000 CHÊNE BARDOLINO (2 TIROIRS)  </i> <i>  TIROIR HAUT, AU MILIEU ET BAS JADE 1000 CHÊNE BARDOLINO (3 TIROIRS)  </i>	Фасад ящика Jade дуб бардолино 1000 (85642) <i>  ВЕРХНИЙ ЯЩИК JADE 1000 ДУБ БАРДОЛИНО (2 ЯЩИКА)  </i> <i>  ЯЩИКИ ВЕРХНИЙ, СРЕДНИЙ И НИЖНИЙ JADE 1000 ДУБ БАРДОЛИНО (3 ЯЩИКА)  </i>	167,8
	3967188 Frente cajón Jade robble 1000 (85644) <b>324</b> <i>  CAJÓN ALTO JADE 1000 ROBLE (2 CAJONES)  </i> <i>  CAJONES ALTO, MEDIO Y BAJO JADE 1000 ROBLE (3 CAJONES)  </i>	Front part drawer Jade oak 1000 (85644) <i>  UPPER DRAWER JADE 1000 OAK (2 DRAWERS)  </i> <i>  UPPER, MEDIUM AND LOWER DRAWER JADE 1000 OAK (3 DRAWERS)  </i>	Façade tiroir Jade chêne 1000 (85644) <i>  TIROIR HAUT JADE 1000 CHÊNE (2 TIROIRS)  </i> <i>  TIROIR HAUT, AU MILIEU ET BAS JADE 1000 CHÊNE (3 TIROIRS)  </i>	Фасад ящика Jade дуб 1000 (85644) <i>  ВЕРХНИЙ ЯЩИК JADE 1000 ДУБ (2 ЯЩИКА)  </i> <i>  ЯЩИКИ ВЕРХНИЙ, СРЕДНИЙ И НИЖНИЙ JADE 1000 ДУБ (3 ЯЩИКА)  </i>	163,8
	3967167 Frente cajón alto en nature <b>324</b> <i>  CAJÓN ALTO JADE 1000 NATURE (2 CAJONES)  </i> <i>  CAJONES ALTO, MEDIO Y BAJO JADE 1000 NATURE (3 CAJONES)  </i>	Nature upper drawer <i>  UPPER DRAWER JADE 1000 NATURE (2 DRAWERS)  </i> <i>  UPPER, MEDIUM AND LOWER DRAWER JADE 1000 NATURE (3 DRAWERS)  </i>	Tiroir haut nature <i>  TIROIR HAUT JADE 1000 NATURE (2 TIROIRS)  </i> <i>  TIROIR HAUT, AU MILIEU ET BAS JADE 1000 NATURE (3 TIROIRS)  </i>	Нижний ящик в полной комплектации белое дерево <i>  ВЕРХНИЙ ЯЩИК JADE 1000 NATURE (2 ЯЩИКА)  </i> <i>  ЯЩИКИ ВЕРХНИЙ, СРЕДНИЙ И НИЖНИЙ JADE 1000 NATURE (3 ЯЩИКА)  </i>	164,3
	3967201 Frente cajón bajo en blanco <b>324</b> <i>  JADE 100 CM 2 CAJONES  </i>	White lower drawer <i>  JADE 100 CM 2 DRAWERS  </i>	Tiroir bas blanc <i>  JADE 100 CM 2 TIROIRS  </i>	Низкий ящик цвета белого <i>  JADE 100 CM 2-МЯ ЯЩИКАМИ  </i>	158,9

## Guías y conjunto cajón mueble

## Rails and drawer set furniture unit

## Rails et ensemble tiroir meuble

## Направляющие и комплекты для ящиков шкафа

€/u

gala

	<b>GUÍAS Y CONJUNTO CAJÓN MUEBLE</b>	<b>RAILS AND DRAWER SET FURNITURE UNIT</b>	<b>RAILS ET ENSEMBLE TIROIR MEUBLE</b>	<b>НАПРАВЛЯЮЩИЕ И КОМПЛЕКТЫ ДЛЯ ЯЩИКОВ ШКАФА</b>	
	3967273  Frente cajón bajo en roble bardolino   JADE 100 CM 2 CAJONES	Bardolino oak lower drawer   JADE 100 CM 2 DRAWERS	Tiroir bas chêne bardolino   JADE 100 CM 2 TIROIRS	Низкий ящик цвета "дуб бардолино"   JADE 100 CM С 2-МЯ ЯЩИКАМИ	153,6
	3967288  Frente cajón bajo en roble   JADE 100 CM 2 CAJONES	Oak lower drawer   JADE 100 CM 2 DRAWERS	Tiroir bas chêne   JADE 100 CM 2 TIROIRS	Низкий ящик цвета дуб   JADE 100 CM С 2-МЯ ЯЩИКАМИ	147,8
	3967267  Frente cajón bajo en nature   JADE 100 CM 2 CAJONES	Nature lower drawer   JADE 100 CM 2 DRAWERS	Tiroir bas nature   JADE 100 CM 2 TIROIRS	Низкий ящик цвета натуральный   JADE 100 CM С 2-МЯ ЯЩИКАМИ	148,7
	3967300 Envolverte interior cajón superior   JADE 100 CM 2 Y 3 CAJONES	Upper drawer with no front   JADE 100 CM 2 AND 3 DRAWERS	Tiroir supérieur sans partie frontale   JADE 100 CM 2 ET 3 TIROIRS	Внутренняя обшивка верхнего ящика   JADE 100 CM С 2-МЯ И 3-МЯ ЯЩИКАМИ	65,2
	3967400 Envolverte interior cajón inferior   JADE 100 CM 2 Y 3 CAJONES	Lower drawer with no front   JADE 100 CM 2 AND 3 DRAWERS	Tiroir inférieur sans partie frontale   JADE 100 CM 2 ET 3 TIROIRS	Внутренняя обшивка нижнего ящика   JADE 100 CM С 2-МЯ И 3-МЯ ЯЩИКАМИ	60,2
	3872100 Cajón completo casual de 60cm Blanco (Italbox)   CASUAL 60 CM	Casual complete drawer 60 cm. white (Italbox)   CASUAL 60 CM	Tiroir complet casual de 60 cm. blanc (Italbox)   CASUAL 60 CM	Ящик с полной комплектацией 60 см белый (Italbox)   CASUAL 60 CM	187,1
	3872200 Cajón completo casual de 80cm Blanco (Italbox)   CASUAL 80 CM	Casual complete drawer 80 cm. white (Italbox)   CASUAL 80 CM	Tiroir complet casual de 80 cm. blanc (Italbox)   CASUAL 80 CM	Ящик с полной комплектацией 80 см белый (Italbox)   CASUAL 80 CM	210,5
	5941801  Puerta mueble Handy 60CM 2P BLANCO   MUEBLE HANDY 60 CM 2 PUERTAS	Door Handy 60CM 2 DOORS WHITE   HANDY 60 CM 2 DOORS	Porte meuble Handy 60CM 2 PORTES BLANC   MUEBLE HANDY 60 CM 2 PORTES	Дверца тумбы Handy 60CM 2 ДВЕРЦЫ БЕЛЫЙ   ТУМБА HANDY 60 CM 2 ДВЕРЦЫ	45,3









## Guías y conjunto cajón mueble

## Rails and drawer set furniture unit

## Rails et ensemble tiroir meuble

## Направляющие и комплекты для ящиков шкафа

€/u

	<b>GUÍAS Y CONJUNTO CAJÓN MUEBLE</b>	<b>RAILS AND DRAWER SET FURNITURE UNIT</b>	<b>RAILS ET ENSEMBLE TIROIR MEUBLE</b>	<b>НАПРАВЛЯЮЩИЕ И КОМПЛЕКТЫ ДЛЯ ЯЩИКОВ ШКАФА</b>	
5941884 	Puerta mueble Handy 60CM 2P ANTRACITA    MUEBLE HANDY 60 CM 2 PUERTAS	Door Handy 60CM 2 DOORS ANTHRACITE    HANDY 60 CM 2 DOORS	Porte meuble Handy 60CM 2 PORTES ANTHRACITE    MEUBLE HANDY 60 CM 2 PORTES	Дверца тумбы HANDY 60CM 2 ДВЕРЦЫ АНТРАЦИТ    ТУМБА HANDY 60 CM 2 ДВЕРЦЫ	45,3
5941885 	Puerta mueble Handy 60CM 2P NOGAL    MUEBLE HANDY 60 CM 2 PUERTAS	Door Handy 60CM 2 DOORS WALNUT    HANDY 60 CM 2 DOORS	Porte meuble Handy 60CM 2 PORTES NOYER    MEUBLE HANDY 60 CM 2 PORTES	Дверца тумбы HANDY 60CM 2 ДВЕРЦЫ ОРЕХ    ТУМБА HANDY 60 CM 2 ДВЕРЦЫ	45,3
5941817 	Puerta mueble Handy 60CM 2P GRIS    MUEBLE HANDY 60 CM 2 PUERTAS	Door Handy 60CM 2 DOORS GREY    HANDY 60 CM 2 DOORS	Porte meuble Handy 60CM 2 PORTES GRIS    MEUBLE HANDY 60 CM 2 PORTES	Дверца тумбы HANDY 60CM 2 ДВЕРЦЫ СЕРЫЙ    ТУМБА HANDY 60 CM 2 ДВЕРЦЫ	45,3
5941901 	Puerta mueble Handy 80CM 2P BLANCO 1179456    MUEBLE HANDY 80 CM 2 PUERTAS	Door Handy 80CM 2 DOORS WHITE 1179456    HANDY 80 CM 2 DOORS	Porte meuble Handy 80CM 2 PORTES BLANC 1179456    MEUBLE HANDY 80 CM 2 PORTES	Дверца тумбы HANDY 80CM 2 ДВЕРЦЫ БЕЛЫЙ 1179456    ТУМБА HANDY 80 CM 2 ДВЕРЦЫ	50,5
5941984 	Puerta mueble Handy 80CM 2P ANTRACITA    MUEBLE HANDY 80 CM 2 PUERTAS	Door Handy 80CM 2 DOORS ANTHRACITE    HANDY 80 CM 2 DOORS	Porte meuble Handy 80CM 2 PORTES ANTHRACITE    MEUBLE HANDY 80 CM 2 PORTES	Дверца тумбы HANDY 80CM 2 ДВЕРЦЫ АНТРАЦИТ    ТУМБА HANDY 80 CM 2 ДВЕРЦЫ	50,5
5941985 	Puerta mueble Handy 80CM 2P NOGAL    MUEBLE HANDY 80 CM 2 PUERTAS	Door Handy 80CM 2 DOORS WALNUT    HANDY 80 CM 2 DOORS	Porte meuble Handy 80CM 2 PORTES NOYER    MEUBLE HANDY 80 CM 2 PORTES	Дверца тумбы HANDY 80CM 2 ДВЕРЦЫ ОРЕХ    ТУМБА HANDY 80 CM 2 ДВЕРЦЫ	50,5
5941917 	Puerta mueble Handy 80CM 2P GRIS    MUEBLE HANDY 80 CM 2 PUERTAS	Door Handy 80CM 2 DOORS GREY    HANDY 80 CM 2 DOORS	Porte meuble Handy 80CM 2 PORTES GRIS    MEUBLE HANDY 80 CM 2 PORTES	Дверца тумбы HANDY 80CM 2 ДВЕРЦЫ СЕРЫЙ    ТУМБА HANDY 80 CM 2 ДВЕРЦЫ	50,5
5942001 	Cajón superior mueble Handy 60CM 2C BLANCO    MUEBLE HANDY 60 CM 2 CAJONES	Upper drawer Handy 60CM 2 DRAWERS WHITE    HANDY 60 CM 2 DRAWERS	Tiroir supérieur meuble Handy 60CM 2 TIROIRS BLANC    MEUBLE HANDY 60 CM 2 TIROIRS	Верхний ящик тумбы HANDY 60CM 2 ЯЩИКА БЕЛЫЙ    ТУМБА HANDY 60 CM 2 ЯЩИКА	115,4

## Guías y conjunto cajón mueble

## Rails and drawer set furniture unit

## Rails et ensemble tiroir meuble

## Направляющие и комплекты для ящиков шкафа

€/u

gala

	<b>GUÍAS Y CONJUNTO CAJÓN MUEBLE</b>	<b>RAILS AND DRAWER SET FURNITURE UNIT</b>	<b>RAILS ET ENSEMBLE TIROIR MEUBLE</b>	<b>НАПРАВЛЯЮЩИЕ И КОМПЛЕКТЫ ДЛЯ ЯЩИКОВ ШКАФА</b>	
5942084	Cajón superior mueble Handy 60CM 2C ANTRACITA  324 / MUEBLE HANDY 60 CM 2 CAJONES /	Upper drawer Handy 60CM 2 DRAWERS ANTHRACITE / HANDY 60 CM 2 DRAWERS /	Tiroir supérieur meuble Handy 60CM 2 TIROIRS ANTHRACITE / MEUBLE HANDY 60 CM 2 TIROIRS /	Верхний ящик тумбы HANDY 60CM 2 ЯЩИКА АНТРАЦИТ / ТУМБА HANDY 60 CM 2 ЯЩИКА /	115,4
5942085	Cajón superior mueble Handy 60CM 2C NOGAL  324 / MUEBLE HANDY 60 CM 2 CAJONES /	Upper drawer Handy 60CM 2 DRAWERS WALNUT / HANDY 60 CM 2 DRAWERS /	Tiroir supérieur meuble Handy 60CM 2 TIROIRS NOYER / MEUBLE HANDY 60 CM 2 TIROIRS /	Верхний ящик тумбы HANDY 60CM 2 ЯЩИКА ОРЕХ / ТУМБА HANDY 60 CM 2 ЯЩИКА /	115,4
5942017	Cajón superior mueble Handy 60CM 2C GRIS  324 / MUEBLE HANDY 60 CM 2 CAJONES /	Upper drawer Handy 60CM 2 DRAWERS GREY / HANDY 60 CM 2 DRAWERS /	Tiroir supérieur meuble Handy 60CM 2 TIROIRS GRIS / MEUBLE HANDY 60 CM 2 TIROIRS /	Верхний ящик тумбы HANDY 60CM 2 ЯЩИКА СЕРЫЙ / ТУМБА HANDY 60 CM 2 ЯЩИКА /	115,4
5942101	Cajón inferior mueble Handy 60CM 2C BLANCO  324 / MUEBLE HANDY 60 CM 2 CAJONES /	Lower drawer Handy 60CM 2 DRAWERS WHITE / HANDY 60 CM 2 DRAWERS /	Tiroir inférieur meuble Handy 60CM 2 TIROIRS BLANC / MEUBLE HANDY 60 CM 2 TIROIRS /	Нижний ящик тумбы HANDY 60CM 2 ЯЩИКА БЕЛЫЙ / ТУМБА HANDY 60 CM 2 ЯЩИКА /	88,6
5942184	Cajón inferior mueble Handy 60CM 2C ANTRACITA  324 / MUEBLE HANDY 60 CM 2 CAJONES /	Lower drawer Handy 60CM 2 DRAWERS ANTHRACITE / HANDY 60 CM 2 DRAWERS /	Tiroir inférieur meuble Handy 60CM 2 TIROIRS ANTHRACITE / MEUBLE HANDY 60 CM 2 TIROIRS /	Нижний ящик тумбы HANDY 60CM 2 ЯЩИКА АНТРАЦИТ / ТУМБА HANDY 60 CM 2 ЯЩИКА /	88,6
5942185	Cajón inferior mueble Handy 60CM 2C NOGAL  324 / MUEBLE HANDY 60 CM 2 CAJONES /	Lower drawer Handy 60CM 2 DRAWERS WALNUT / HANDY 60 CM 2 DRAWERS /	Tiroir inférieur meuble Handy 60CM 2 TIROIRS NOYER / MEUBLE HANDY 60 CM 2 TIROIRS /	Нижний ящик тумбы HANDY 60CM 2 ЯЩИКА ОРЕХ / ТУМБА HANDY 60 CM 2 ЯЩИКА /	88,6
5942117	Cajón inferior mueble Handy 60CM 2C GRIS  324 / MUEBLE HANDY 60 CM 2 CAJONES /	Lower drawer Handy 60CM 2 DRAWERS GREY / HANDY 60 CM 2 DRAWERS /	Tiroir inférieur meuble Handy 60CM 2 TIROIRS GRIS / MEUBLE HANDY 60 CM 2 TIROIRS /	Нижний ящик тумбы HANDY 60CM 2 ЯЩИКА СЕРЫЙ / ТУМБА HANDY 60 CM 2 ЯЩИКА /	88,6
5942201	Cajón superior mueble Handy 70CM 2C BLANCO  324 / MUEBLE HANDY 70 CM 2 CAJONES /	Upper drawer Handy 70CM 2 DRAWERS WHITE / HANDY 70 CM 2 DRAWERS /	Tiroir supérieur meuble Handy 70CM 2 TIROIRS BLANC / MEUBLE HANDY 70 CM 2 TIROIRS /	Верхний ящик тумбы HANDY 70CM 2 ЯЩИКА БЕЛЫЙ / ТУМБА HANDY 70 CM 2 ЯЩИКА /	122,6

## Guías y conjunto cajón mueble

## Rails and drawer set furniture unit

## Rails et ensemble tiroir meuble

## Направляющие и комплекты для ящиков шкафа

€/u

	<b>GUÍAS Y CONJUNTO CAJÓN MUEBLE</b>	<b>RAILS AND DRAWER SET FURNITURE UNIT</b>	<b>RAILS ET ENSEMBLE TIROIR MEUBLE</b>	<b>НАПРАВЛЯЮЩИЕ И КОМПЛЕКТЫ ДЛЯ ЯЩИКОВ ШКАФА</b>	
5942284 	Cajón superior mueble Handy 70CM 2C ANTRACITA  / MUEBLE HANDY 70CM 2C /	Upper drawer Handy 70CM 2 DRAWERS ANTHRACITE  / HANDY 70CM 2 DRAWERS /	Tiroir supérieur meuble Handy 70CM 2 TIROIRS ANTHRACITE  / MEUBLE HANDY 70CM 2 TIROIRS /	Верхний ящик тумбы HANDY 70CM 2 ЯЩИКА АНТРАЦИТ  / ТУМБА HANDY 70CM 2 ЯЩИКА /	122,6
5942285 	Cajón superior mueble Handy 70CM 2C NOGAL  / MUEBLE HANDY 70CM 2C /	Upper drawer Handy 70CM 2 DRAWERS WALNUT  / HANDY 70CM 2 DRAWERS /	Tiroir supérieur meuble Handy 70CM 2 TIROIRS NOYER  / MEUBLE HANDY 70CM 2 TIROIRS /	Верхний ящик тумбы HANDY 70CM 2 ЯЩИКА ОРЕХ  / ТУМБА HANDY 70CM 2 ЯЩИКА /	122,6
5942217 	Cajón superior mueble Handy 70CM 2C GRIS  / MUEBLE HANDY 70CM 2C /	Upper drawer Handy 70CM 2 DRAWERS GREY  / HANDY 70CM 2 DRAWERS /	Tiroir supérieur meuble Handy 70CM 2 TIROIRS GRIS  / MEUBLE HANDY 70CM 2 TIROIRS /	Верхний ящик тумбы HANDY 70CM 2 ЯЩИКА СЕРЫЙ  / ТУМБА HANDY 70CM 2 ЯЩИКА /	122,6
5942301 	Cajón inferior mueble Handy 70CM 2C BLANCO  / MUEBLE HANDY 70CM 2C /	Lower drawer Handy 70CM 2 DRAWERS WHITE  / HANDY 70CM 2 DRAWERS /	Tiroir inférieur meuble Handy 70CM 2 TIROIRS BLANC  / MEUBLE HANDY 70CM 2 TIROIRS /	Нижний ящик тумбы HANDY 70CM 2 ЯЩИКА БЕЛЫЙ  / ТУМБА HANDY 70CM 2 ЯЩИКА /	98,9
5942384 	Cajón inferior mueble Handy 70CM 2C ANTRACITA  / MUEBLE HANDY 70CM 2C /	Lower drawer Handy 70CM 2 DRAWERS ANTHRACITE  / HANDY 70CM 2 DRAWERS /	Tiroir inférieur meuble Handy 70CM 2 TIROIRS ANTHRACITE  / MEUBLE HANDY 70CM 2 TIROIRS /	Нижний ящик тумбы HANDY 70CM 2 ЯЩИКА АНТРАЦИТ  / ТУМБА HANDY 70CM 2 ЯЩИКА /	98,9
5942385 	Cajón inferior mueble Handy 70CM 2C NOGAL  / MUEBLE HANDY 70CM 2C /	Lower drawer Handy 70CM 2 DRAWERS WALNUT  / HANDY 70CM 2 DRAWERS /	Tiroir inférieur meuble Handy 70CM 2 TIROIRS NOYER  / MEUBLE HANDY 70CM 2 TIROIRS /	Нижний ящик тумбы HANDY 70CM 2 ЯЩИКА ОРЕХ  / ТУМБА HANDY 70CM 2 ЯЩИКА /	98,9
5942317 	Cajón inferior mueble Handy 70CM 2C GRIS  / MUEBLE HANDY 70CM 2C /	Lower drawer Handy 70CM 2 DRAWERS GREY  / HANDY 70CM 2 DRAWERS /	Tiroir inférieur meuble Handy 70CM 2 TIROIRS GRIS  / MEUBLE HANDY 70CM 2 TIROIRS /	Нижний ящик тумбы HANDY 70CM 2 ЯЩИКА СЕРЫЙ  / ТУМБА HANDY 70CM 2 ЯЩИКА /	98,9
5942401 	Cajón superior mueble Handy 80CM 2C BLANCO  / MUEBLE HANDY 80CM 2C /	Upper drawer Handy 80CM 2 DRAWERS WHITE  / HANDY 80CM 2 DRAWERS /	Tiroir inférieur meuble Handy 80CM 2 TIROIRS BLANC  / MEUBLE HANDY 80CM 2 TIROIRS /	Верхний ящик тумбы HANDY 80CM 2 ЯЩИКА БЕЛЫЙ  / ТУМБА HANDY 80CM 2 ЯЩИКА /	128,8

## Guías y conjunto cajón mueble

## Rails and drawer set furniture unit

## Rails et ensemble tiroir meuble

## Направляющие и комплекты для ящиков шкафа

€/u

gala

	<b>GUÍAS Y CONJUNTO CAJÓN MUEBLE</b>	<b>RAILS AND DRAWER SET FURNITURE UNIT</b>	<b>RAILS ET ENSEMBLE TIROIR MEUBLE</b>	<b>НАПРАВЛЯЮЩИЕ И КОМПЛЕКТЫ ДЛЯ ЯЩИКОВ ШКАФА</b>	
5942484 	Cajón superior mueble Handy 80CM 2C ANTRACITA  / MUEBLE HANDY 80 CM 2 CAJONES /	Upper drawer Handy 80CM 2 DRAWERS ANTHRACITE  / HANDY 80 CM 2 DRAWERS /	Tiroir supérieur meuble Handy 80CM 2 TIROIRS ANTHRACITE  / MEUBLE HANDY 80 CM 2 TIROIRS /	Верхний ящик тумбы HANDY 80CM 2 ЯЩИКА АНТРАЦИТ  / ТУМБА HANDY 80 CM 2 ЯЩИКА /	128,8
5942485 	Cajón superior mueble Handy 80CM 2C NOGAL  / MUEBLE HANDY 80 CM 2 CAJONES /	Upper drawer Handy 80CM 2 DRAWERS WALNUT  / HANDY 80 CM 2 DRAWERS /	Tiroir supérieur meuble Handy 80CM 2 TIROIRS NOYER  / MEUBLE HANDY 80 CM 2 TIROIRS /	Верхний ящик тумбы HANDY 80CM 2 ЯЩИКА ОРЕХ  / ТУМБА HANDY 80 CM 2 ЯЩИКА /	128,8
5942417 	Cajón superior mueble Handy 80CM 2C GRIS  / MUEBLE HANDY 80 CM 2 CAJONES /	Upper drawer Handy 80CM 2 DRAWERS GREY  / HANDY 80 CM 2 DRAWERS /	Tiroir supérieur meuble Handy 80CM 2 TIROIRS GRIS  / MEUBLE HANDY 80 CM 2 TIROIRS /	Верхний ящик тумбы HANDY 80CM 2 ЯЩИКА СЕРЫЙ  / ТУМБА HANDY 80 CM 2 ЯЩИКА /	128,8
5942501 	Cajón inferior mueble Handy 80CM 2C BLANCO  / MUEBLE HANDY 80 CM 2 CAJONES /	Lower drawer Handy 80CM 2 DRAWERS WHITE  / HANDY 80 CM 2 DRAWERS /	Tiroir supérieur meuble Handy 80CM 2 TIROIRS BLANC  / MEUBLE HANDY 80 CM 2 TIROIRS /	Нижний ящик тумбы HANDY 80CM 2 ЯЩИКА БЕЛЫЙ  / ТУМБА HANDY 80 CM 2 ЯЩИКА /	109,2
5942584 	Cajón inferior mueble Handy 80CM 2C ANTRACITA  / MUEBLE HANDY 80 CM 2 CAJONES /	Lower drawer Handy 80CM 2 DRAWERS ANTHRACITE  / HANDY 80 CM 2 DRAWERS /	Tiroir supérieur meuble Handy 80CM 2 TIROIRS ANTHRACITE  / MEUBLE HANDY 80 CM 2 TIROIRS /	Нижний ящик тумбы HANDY 80CM 2 ЯЩИКА АНТРАЦИТ  / ТУМБА HANDY 80 CM 2 ЯЩИКА /	109,2
5942585 	Cajón inferior mueble Handy 80CM 2C NOGAL  / MUEBLE HANDY 80 CM 2 CAJONES /	Lower drawer Handy 80CM 2 DRAWERS WALNUT  / HANDY 80 CM 2 DRAWERS /	Tiroir inférieur meuble Handy 80CM 2 TIROIRS NOYER  / MEUBLE HANDY 80 CM 2 TIROIRS /	Нижний ящик тумбы HANDY 80CM 2 ЯЩИКА ОРЕХ  / ТУМБА HANDY 80 CM 2 ЯЩИКА /	109,2
5942517 	Cajón inferior mueble Handy 80CM 2C GRIS  / MUEBLE HANDY 80 CM 2 CAJONES /	Lower drawer Handy 80CM 2 DRAWERS GREY  / HANDY 80 CM 2 DRAWERS /	Tiroir inférieur meuble Handy 80CM 2 TIROIRS GRIS  / MEUBLE HANDY 80 CM 2 TIROIRS /	Нижний ящик тумбы HANDY 80CM 2 ЯЩИКА СЕРЫЙ  / ТУМБА HANDY 80 CM 2 ЯЩИКА /	109,2
5942601 	Cajón superior mueble Handy 100CM 2C BLANCO  / MUEBLE HANDY 100 CM 2 CAJONES /	Upper drawer Handy 100CM 2 DRAWERS WHITE  / HANDY 100 CM 2 DRAWERS /	Tiroir supérieur meuble Handy 100CM 2 TIROIRS BLANC  / MEUBLE HANDY 100 CM 2 TIROIRS /	Верхний ящик тумбы HANDY 100CM 2 ЯЩИКА БЕЛЫЙ  / ТУМБА HANDY 100 CM 2 ЯЩИКА /	145,2

## Guías y conjunto cajón mueble

## Rails and drawer set furniture unit

## Rails et ensemble tiroir meuble

## Направляющие и комплекты для ящиков шкафа

€/u

	<b>GUÍAS Y CONJUNTO CAJÓN MUEBLE</b>	<b>RAILS AND DRAWER SET FURNITURE UNIT</b>	<b>RAILS ET ENSEMBLE TIROIR MEUBLE</b>	<b>НАПРАВЛЯЮЩИЕ И КОМПЛЕКТЫ ДЛЯ ЯЩИКОВ ШКАФА</b>	
5942684 	Cajón superior mueble Handy 100CM 2C ANTRACITA  / MUEBLE HANDY 100 CM 2 CAJONES /	Upper drawer Handy 100CM 2 DRAWERS ANTHRACITE  / HANDY 100 CM 2 DRAWERS /	Tiroir supérieur meuble Handy 100CM 2 TIROIRS ANTHRACITE  / MEUBLE HANDY 100 CM 2 TIROIRS /	Верхний ящик тумбы HANDY 100CM 2 ЯЩИКА АНТРАЦИТ  / ТУМБА HANDY 100 CM 2 ЯЩИКА /	145,2
5942685 	Cajón superior mueble Handy 100CM 2C NOGAL  / MUEBLE HANDY 100 CM 2 CAJONES /	Upper drawer Handy 100CM 2 DRAWERS WALNUT  / HANDY 100 CM 2 DRAWERS /	Tiroir supérieur meuble Handy 100CM 2 TIROIRS NOYER  / MEUBLE HANDY 100 CM 2 TIROIRS /	Верхний ящик тумбы HANDY 100CM 2 ЯЩИКА ОРЕХ  / ТУМБА HANDY 100 CM 2 ЯЩИКА /	145,2
5942617 	Cajón superior mueble Handy 100CM 2C GRIS  / MUEBLE HANDY 100 CM 2 CAJONES /	Upper drawer Handy 100CM 2 DRAWERS GREY  / HANDY 100 CM 2 DRAWERS /	Tiroir supérieur meuble Handy 100CM 2 TIROIRS GRIS  / MEUBLE HANDY 100 CM 2 TIROIRS /	Верхний ящик тумбы HANDY 100CM 2 ЯЩИКА СЕРЫЙ  / ТУМБА HANDY 100 CM 2 ЯЩИКА /	145,2
5942701 	Cajón inferior mueble Handy 100CM 2C BLANCO  / MUEBLE HANDY 100 CM 2 CAJONES /	Lower drawer Handy 100CM 2 DRAWERS WHITE  / HANDY 100 CM 2 DRAWERS /	Tiroir inférieur meuble Handy 100CM 2 TIROIRS BLANC  / MEUBLE HANDY 100 CM 2 TIROIRS /	Нижний ящик тумбы HANDY 100CM 2 ЯЩИКА БЕЛЫЙ  / ТУМБА HANDY 100 CM 2 ЯЩИКА /	117,4
5942784 	Cajón inferior mueble Handy 100CM 2C ANTRACITA  / MUEBLE HANDY 100 CM 2 CAJONES /	Lower drawer Handy 100CM 2 DRAWERS ANTHRACITE  / HANDY 100 CM 2 DRAWERS /	Tiroir inférieur meuble Handy 100CM 2 TIROIRS ANTHRACITE  / MEUBLE HANDY 100 CM 2 TIROIRS /	Нижний ящик тумбы HANDY 100CM 2 ЯЩИКА АНТРАЦИТ  / ТУМБА HANDY 100 CM 2 ЯЩИКА /	117,4
5942785 	Cajón inferior mueble Handy 100CM 2C NOGAL  / MUEBLE HANDY 100 CM 2 CAJONES /	Lower drawer Handy 100CM 2 DRAWERS WALNUT  / HANDY 100 CM 2 DRAWERS /	Tiroir inférieur meuble Handy 100CM 2 TIROIRS NOYER  / MEUBLE HANDY 100 CM 2 TIROIRS /	Нижний ящик тумбы HANDY 100CM 2 ЯЩИКА ОРЕХ  / ТУМБА HANDY 100 CM 2 ЯЩИКА /	117,4
5942717 	Cajón inferior mueble Handy 100CM 2C GRIS  / MUEBLE HANDY 100 CM 2 CAJONES /	Lower drawer Handy 100CM 2 DRAWERS GREY  / HANDY 100 CM 2 DRAWERS /	Tiroir inférieur meuble Handy 100CM 2 TIROIRS GRIS  / MEUBLE HANDY 100 CM 2 TIROIRS /	Нижний ящик тумбы HANDY 100CM 2 ЯЩИКА СЕРЫЙ  / ТУМБА HANDY 100 CM 2 ЯЩИКА /	117,4
5942901 	Cajón superior mueble Daily 60CM 2C / 60 CM 1C+1H / 90 CM 2C+1P BLANCO  / MUEBLE DAILY 60CM 2C / 60 CM 1C+1H / 90 CM 2C+1P BLANCO /	Upper drawer Daily 60CM 2 DRAWERS / 60CM 1 DRAWER + 1 GAP / 90CM 2 DRAWERS + 1 DOOR WHITE  / DAILY 60CM 2 DRAWERS / 60CM 1 DRAWER + 1 GAP / 90CM 2 DRAWERS + 1 DOOR WHITE /	Tiroir supérieur meuble Daily 60CM 2 TIROIRS / 60CM 1 TIROIR+1 ESPACE / 90CM 2 TIROIRS+1 PORTE BLANC  / MEUBLE DAILY 60CM 2 TIROIRS / 60CM 1 TIROIR+1 ESPACE / 90CM 2 TIROIRS+1 PORTE BLANC /	Верхний ящик тумбы Daily 60CM 2 ЯЩИКА / 60см 1 ЯЩИК +1H / 90см 2 ЯЩИКА+1 ДВЕРЦА БЕЛЫЙ  / ТУМБА DAILY 60CM 2 ЯЩИКА / 60CM 1 ЯЩИК +1H / 90CM 2 ЯЩИКА+1 ДВЕРЦА БЕЛЫЙ /	141,1



## Guías y conjunto cajón mueble







## Rails and drawer set furniture unit

## Rails et ensemble tiroir meuble

## Направляющие и комплекты для ящиков шкафа

€/u

gala

	GUÍAS Y CONJUNTO CAJÓN MUEBLE	RAILS AND DRAWER SET FURNITURE UNIT	RAILS ET ENSEMBLE TIROIR MEUBLE	НАПРАВЛЯЮЩИЕ И КОМПЛЕКТЫ ДЛЯ ЯЩИКОВ ШКАФА	
5942930	 Cajón superior mueble Daily 60CM 2C / 60CM 1C+1H / 90 CM 2C+1P GALET BRILLO    MUEBLE DAILY 60CM 2C / 60CM 1C+1H / 90 CM 2C+1P GALET BRILLO	Upper drawer Daily 60CM 2 DRAWERS / 60CM 1 DRAWER + 1 GAP / 90CM 2 DRAWERS + 1 DOOR GLOSS GALET	Tiroir supérieur meuble Daily 60CM 2 TIROIRS / 60CM 1 TIROIR+1 ESPACE / 90CM 2 TIROIRS +1 PORTE GALET BRILLANT	Верхний ящик тумбы Daily 60CM 2 ЯЩИКА / 60CM 1 ЯЩИК + 1 ПОЛКА/ 90cm 2 ЯЩИКА +1 ДВЕРЦА ГЛЯНЦЕВЫЙ GALET    ТУМБА DAILY 60CM 2 ЯЩИКА / 60CM 1 ЯЩИК +1H / 90CM 2 ЯЩИКА + 1 ДВЕРЦА ГЛЯНЦЕВЫЙ GALET	141,1
5942984	 Cajón superior mueble Daily 60CM 2C / 60CM 1C+1H / 90 CM 2C+1P ANTRACITA    MUEBLE DAILY 60CM 2C / 60CM 1C+1H / 90 CM 2C+1P ANTRACITA	Upper drawer Daily 60CM 2 DRAWERS / 60CM 1 DRAWER + 1 GAP / 90CM 2 DRAWERS+1 DOOR ANTHRACITE	Tiroir supérieur meuble Daily 60CM 2 TIROIRS / 60CM 1 TIROIR+1 ESPACE / 90CM 2 TIROIRS+1 PORTE ANTHRACITE	Верхний ящик тумбы Daily 60CM 2 ЯЩИКА / 60CM 1 ЯЩИК + 1 ПОЛКА / 90cm 2 ЯЩИКА + 1 ДВЕРЦА АНТРАЦИТ	141,1
5942974	 Cajón superior mueble DAILY 60cm 2C/60cm.1C-1H y 90 cm.2C-1P ROBLE RÚSTICO    MUEBLE DAILY 60CM 2C/60CM.1C-1H Y 90 CM.2C-1P ROBLE RÚSTICO	Upper drawer DAILY 60cm 2 DRAWERS/60cm 1 DRAWER-1GAP and 90 cm 2 DRAWERS-1 DOOR RUSTIC OAK	Tiroir supérieur meuble DAILY 60cm 2 TIROIRS/60cm 1 TIROIR-1 ESPACE et 90 cm 2 TIROIRS-1 PORTE CHÊNE RUSTIQUE	Верхний ящик тумбы DAILY 60cm 2 ЯЩИКА/60cm.1 ЯЩИК-1 ПОЛКА и 90cm.2 ЯЩИКА-1 ДВЕРЦА ДУБ РУСТИК	141,1
5943001	 Cajón inferior mueble Daily 60CM 2C / 90CM 2C+1P BLANCO    MUEBLE DAILY 60CM 2C / 90CM 2C+1P BLANCO	Lower drawer Daily 60CM 2 DRAWERS / 90CM 2 DRAWERS+1 DOOR WHITE	Tiroir inférieur meuble Daily 60CM 2 TIROIRS / 90CM 2 TIROIRS+1 PORTE BLANC	Нижний ящик тумбы Daily 60CM 2 ЯЩИКА / 90CM 2 ЯЩИКА + 1 ДВЕРЦА БЕЛЫЙ	91,7
5943030	 Cajón inferior mueble Daily 60CM 2C / 90CM 2C+1P GALET BRILLO    MUEBLE DAILY 60CM 2C / 90CM 2C+1P GALET BRILLO	Lower drawer Daily 60CM 2 DRAWERS / 90CM 2 DRAWERS+1 DOOR GLOSS GALET	Tiroir inférieur meuble Daily 60CM 2 TIROIRS / 90CM 2 TIROIRS+1 PORTE GALET BRILLANT	Нижний ящик тумбы Daily 60CM 2 ЯЩИКА / 90CM 2 ЯЩИКА +1 ДВЕРЦА ГЛЯНЦЕВЫЙ GALET	91,7
5943084	 Cajón inferior mueble Daily 60CM 2C / 90CM 2C+1P ANTRACITA    MUEBLE DAILY 60CM 2C / 90CM 2C+1P ANTRACITA	Lower drawer Daily 60CM 2 DRAWERS / 90CM 2 DRAWERS+1 DOOR ANTHRACITE	Tiroir inférieur meuble Daily 60CM 2 TIROIRS / 90CM 2 TIROIRS+1 PORTE ANTHRACITE	Нижний ящик тумбы Daily 60CM 2 ЯЩИКА / 90CM 2 ЯЩИКА + 1 ДВЕРЦА АНТРАЦИТ	91,7
5943074	 Cajón inferior mueble DAILY 60cm.2C y 90 cm.2C-1P ROBLE RÚSTICO    MUEBLE DAILY 60CM.2C Y 90 CM.2C-1P ROBLE RUSTICO	Lower drawer DAILY 60cm 2 DRAWERS and 90 cm 2 DRAWERS-1 DOOR RUSTIC OAK	Tiroir inférieur meuble DAILY 60cm 2 TIROIRS et 90 cm 2 TIROIRS-1 PORTE CHÊNE RUSTIQUE	Нижний ящик тумбы DAILY 60cm.2 ЯЩИКА и 90cm.2 ЯЩИКА-1 ДВЕРЦА ДУБ РУСТИК	91,7

## Guías y conjunto cajón mueble

## Rails and drawer set furniture unit

## Rails et ensemble tiroir meuble

## Направляющие и комплекты для ящиков шкафа

€/u

	<b>GUÍAS Y CONJUNTO CAJÓN MUEBLE</b>	<b>RAILS AND DRAWER SET FURNITURE UNIT</b>	<b>RAILS ET ENSEMBLE TIROIR MEUBLE</b>	<b>НАПРАВЛЯЮЩИЕ И КОМПЛЕКТЫ ДЛЯ ЯЩИКОВ ШКАФА</b>	
5943101	Cajón superior mueble Daily 80CM 2C / 80CM 1C+1H BLANCO    MUEBLE DAILY 80CM 2C / 80CM 1C+1H BLANCO	Upper drawer Daily 80CM 2 DRAWERS / 80CM 1 DRAWER+1 GAP WHITE    DAILY 80CM 2 DRAWERS / 80CM 1 DRAWER+1 GAP WHITE	Tiroir supérieur meuble Daily 80CM 2 TIROIRS / 80CM 1 TIROIR+1 ESPACE BLANC    MEUBLE DAILY 80CM 2 TIROIRS / 80CM 1 TIROIR+1 ESPACE BLANC	Верхний ящик тумбы Daily 80CM 2 ЯЩИКА / 80CM 1 ЯЩИК + 1 ПОЛКА БЕЛЫЙ    ТУМБА DAILY 80CM 2 ЯЩИКА / 80CM 1 ЯЩИК + 1 ПОЛКА БЕЛЫЙ	157,6
5943130	Cajón superior mueble Daily 80CM 2C / 80CM 1C+1H GALET BRILLO    MUEBLE DAILY 80CM 2C / 80CM 1C+1H GALET BRILLO	Upper drawer Daily 80CM 2 DRAWERS / 80CM 1 DRAWER+1 GAP GLOSS GALET    DAILY 80CM 2 DRAWERS / 80CM 1 DRAWER+1 GLOSS GALET	Tiroir supérieur meuble Daily 80CM 2 TIROIRS / 80CM 1 TIROIR+1 ESPACE GALET BRILLANT    MEUBLE DAILY 80CM 2 TIROIRS / 80CM 1 TIROIR+1 ESPACE GALET BRILLANT	Верхний ящик тумбы Daily 80CM 2 ЯЩИКА / 80CM 1 ЯЩИК + 1 ПОЛКА ГЛЯНЦЕВЫЙ GALET    ТУМБА DAILY 80CM 2 ЯЩИКА / 80CM 1 ЯЩИК + 1 ПОЛКА ГЛЯНЦЕВЫЙ GALET	157,6
5943184	Cajón superior mueble Daily 80CM 2C / 80CM-M 1C+1H ANTRACITA    MUEBLE DAILY 80CM 2C / 80CM-M 1C+1H ANTRACITA	Upper drawer Daily 80CM 2 DRAWERS / 80CM 1 DRAWER+1 GAP ANTHRACITE    DAILY 80CM 2 DRAWERS / 80CM 1 DRAWER+1 GAP ANTHRACITE	Tiroir supérieur meuble Daily 80CM 2 TIROIRS / 80CM 1 TIROIR+1 ESPACE ANTHRACITE    MEUBLE DAILY 80CM 2 TIROIRS / 80CM 1 TIROIR+1 ESPACE ANTHRACITE	Верхний ящик тумбы Daily 80CM 2 ЯЩИКА / 80CM-M 1 ЯЩИК + 1 ПОЛКА АНТРАЦИТ    ТУМБА DAILY 80CM 2 ЯЩИКА / 80CM-M 1 ЯЩИК + 1 ПОЛКА АНТРАЦИТ	157,6
5943174	Cajón superior mueble DAILY 80cm 2c / 80cm-m 1c+1h ROBLE RÚSTICO    MUEBLE DAILY 80CM 2C BLANCO	Upper drawer DAILY 80cm 2 drawers / 80cm 1 drawer+1 gap RUSTIC OAK    DAILY 80CM 2 DRAWERS / 80CM 1 DRAWER+1 GAP RUSTIC OAK	Tiroir supérieur meuble DAILY 80cm 2 tiroirs / 80cm 1 tiroir+1 espace CHÈNE RUSTIQUE    MEUBLE DAILY 80CM 2 TIROIRS / 80CM 1 TIROIR+1 ESPACE CHÈNE RUSTIQUE	Верхний ящик тумбы DAILY 80cm 2 ЯЩИКА / 80cm-m 1 ЯЩИК+1 ПОЛКА ДУБ РУСТИК    ТУМБА DAILY 80CM 2 ЯЩИКА / 80CM-M 1 ЯЩИК+1 ПОЛКА ДУБ РУСТИК	157,6
5943201	Cajón superior Cajón inferior mueble Daily 80CM 2C BLANCO    MUEBLE DAILY 80CM 2C / 80CM 1C+1H BLANCO	Lower drawer Daily 80CM 2 DRAWERS WHITE    DAILY 80CM 2 DRAWERS WHITE	Tiroir inférieur meuble Daily 80CM 2 TIROIRS BLANC    MEUBLE DAILY 80CM 2 TIROIRS BLANC	Нижний ящик тумбы Daily 80CM 2 ЯЩИКА БЕЛЫЙ    ТУМБА DAILY 80CM 2 ЯЩИКА БЕЛЫЙ	104,0
5943230	Cajón inferior mueble Daily 80CM 2C GALET BRILLO    MUEBLE DAILY 80CM 2C GALET BRILLO	Lower drawer Daily 80CM 2 DRAWERS GLOSS GALET    DAILY 80CM 2 DRAWERS GLOSS GALET	Tiroir inférieur meuble Daily 80CM 2 TIROIRS GALET BRILLANT    MEUBLE DAILY 80CM 2 TIROIRS GALET BRILLANT	Нижний ящик тумбы Daily 80CM 2 ЯЩИКА ГЛЯНЦЕВЫЙ GALET    ТУМБА DAILY 80CM 2 ЯЩИКА ГЛЯНЦЕВЫЙ GALET	107,1
5943284	Cajón inferior mueble Daily 80CM 2C ANTRACITA    MUEBLE DAILY 80CM 2C ANTRACITA	Lower drawer Daily 80CM 2 DRAWERS ANTHRACITE    DAILY 80CM 2 DRAWERS ANTHRACITE	Tiroir inférieur meuble Daily 80CM 2 TIROIRS ANTHRACITE    MEUBLE DAILY 80CM 2 TIROIRS ANTHRACITE	Нижний ящик тумбы Daily 80CM 2 ЯЩИКА АНТРАЦИТ    ТУМБА DAILY 80CM 2 ЯЩИКА АНТРАЦИТ	107,1
5943274	Cajón inferior mueble DAILY 80cm 2c ROBLE RÚSTICO    MUEBLE DAILY 80CM 2C ROBLE RÚSTICO	Lower drawer DAILY 80cm 2 drawers RUSTIC OAK    DAILY 80CM 2 DRAWERS RUSTIC OAK	Tiroir inférieur meuble DAILY 80cm 2 tiroirs CHÈNE RUSTIQUE    MEUBLE DAILY 80CM 2 TIROIRS CHÈNE RUSTIQUE	Нижний ящик тумбы DAILY 80cm 2 ЯЩИКА ДУБ РУСТИК    ТУМБА DAILY 80CM 2 ЯЩИКА ДУБ РУСТИК	107,1
5943301	Porte meuble Daily 90CM 2 TIROIRS+1 PORTE BLANCO    MEUBLE DAILY 90CM 2 TIROIRS+1 PORTE BLANC	Door Daily 90CM 2 DRAWERS+1 DOOR WHITE    DAILY 90CM 2 DRAWERS+1 DOOR WHITE	Porte meuble Daily 90CM 2 TIROIRS+1 PORTE BLANC    MEUBLE DAILY 90CM 2 TIROIRS+1 PORTE BLANC	Дверца тумбы Daily 90CM 2 ЯЩИКА+1 ДВЕРЦА БЕЛЫЙ    ТУМБА DAILY 90CM 2 ЯЩИКА+1 ДВЕРЦА БЕЛЫЙ	47,4

## Guías y conjunto cajón mueble









## Rails and drawer set furniture unit

## Rails et ensemble tiroir meuble

## Направляющие и комплекты для ящиков шкафа

€/u

gala

	<b>GUÍAS Y CONJUNTO CAJÓN MUEBLE</b>	<b>RAILS AND DRAWER SET FURNITURE UNIT</b>	<b>RAILS ET ENSEMBLE TIROIR MEUBLE</b>	<b>НАПРАВЛЯЮЩИЕ И КОМПЛЕКТЫ ДЛЯ ЯЩИКОВ ШКАФА</b>	
5943330	Puerta mueble Daily 90CM 2C+1P GALET BRILLO    MUEBLE DAILY 90CM 2C+1P GALET BRILLO	Door Daily 90CM 2 DRAWERS+1 DOOR GLOSS GALET   DAILY 90CM 2 DRAWERS+1 DOOR GLOSS GALET	Porte meuble Daily 90CM 2 TIROIRS+1 PORTE GALET BRILLANT   MEUBLE DAILY 90CM 2 TIROIRS +1 PORTE GALET BRILLANT	Дверца тумбы Daily 90CM 2 ЯЩИКА+1 ДВЕРЦА ГЛЯНЦЕВЫЙ GALET   ТУМБА DAILY 90CM 2 ЯЩИКА+1 ДВЕРЦА ГЛЯНЦЕВЫЙ GALET	47,4
5943384	Puerta mueble Daily 90CM 2C+1P ANTRACITA    MUEBLE DAILY 90CM 2C+1P ANTRACITA	Door Daily 90CM 2 DRAWERS+1 DOOR ANTHRACITE   DAILY 90CM 2 DRAWERS+1 DOOR ANTHRACITE	Porte meuble Daily 90CM 2 TIROIRS+1 PORTE ANTHRACITE   MEUBLE DAILY 90CM 2 TIROIRS+1 PORTE ANTHRACITE	Дверца тумбы Daily 90CM 2 ЯЩИКА+1 ДВЕРЦА АНТРАЦИТ   ТУМБА DAILY 90CM 2 ЯЩИКА+1 ДВЕРЦА АНТРАЦИТ	47,4
5943374	Puerta mueble DAILY 90cm 2c+1p ROBLE RÚSTICO    MUEBLE DAILY 90CM 2C+1P ROBLE RÚSTICO	Door DAILY 90cm 2 drawers+1 door RUSTIC OAK   DAILY 90CM 2 DRAWERS+1 DOOR RUSTIC OAK	Porte meuble DAILY 90cm 2 tiroirs+1porte CHÈNE RUSTIQUE   MEUBLE DAILY 90CM 2 TIROIRS+1 PORTE CHÈNE RUSTIQUE	Porte meuble DAILY 90cm 2 tiroirs+1porte CHÈNE RUSTIQUE   ТУМБА DAILY 90CM 2 TIROIRS+1 PORTE CHÈNE RUSTIQUE	47,4
5943401	Cajón superior mueble Daily 100CM 2C/ 100CM 1C+1H BLANCO    MUEBLE DAILY 100CM 2C/ 100CM 1C+1H BLANCO	Upper drawer Daily 100CM 2 DRAWERS/ 100CM 1 DRAWER+1 GAP WHITE   DAILY 100CM 2 DRAWERS/ 100CM 1 DRAWER+1 GAP WHITE	Tiroir supérieur meuble Daily 100CM 2 TIROIRS/ 100CM 1 TIROIR+1 ESPACE BLANC   MEUBLE DAILY 100CM 2 TIROIRS/ 100CM 1 TIROIR+1 ESPACE BLANC	Верхний ящик тумбы Daily 100CM 2 ЯЩИКА/ 100CM 1 ЯЩИК + 1 ПОЛКА БЕЛЫЙ   ТУМБА DAILY 100CM 2 ЯЩИКА/ 100CM 1 ЯЩИК + 1 ПОЛКА БЕЛЫЙ	172,0
5943430	Cajón superior mueble Daily 100CM 2C/ 100CM 1C+1H GALET BRILLO    MUEBLE DAILY 100CM 2C/ 100CM 1C+1H GALET BRILLO	Upper drawer Daily 100CM 2 DRAWERS/ 100CM 1 DRAWER+1 GAP GLOSS GALET   DAILY 100CM 2 DRAWERS/ 100CM 1 DRAWER+1 GAP GLOSS GALET	Tiroir supérieur meuble Daily 100CM 2 TIROIRS/ 100CM 1 TIROIR+1 ESPACE GALET BRILLANT   MEUBLE DAILY 100CM 2 TIROIRS/ 100CM 1 TIROIR+1 ESPACE GALET BRILLANT	Верхний ящик тумбы Daily 100CM 2 ЯЩИКА/ 100CM 1 ЯЩИК + 1 ПОЛКА ГЛЯНЦЕВЫЙ GALET   ТУМБА DAILY 100CM 2 ЯЩИКА / 100CM 1 ЯЩИК + 1 ПОЛКА ГЛЯНЦЕВЫЙ GALET	172,0
5943484	Cajón superior mueble Daily 100CM 2C/ 100CM 1C+1H ANTRACITA    MUEBLE DAILY 100CM 2C/ 100CM 1C+1H ANTRACITA	Upper drawer Daily 100CM 2 DRAWERS/ 100CM 1 DRAWER+1 GAP ANTHRACITE   DAILY 100CM 2 DRAWERS/ 100CM 1 DRAWER+1 GAP ANTHRACITE	Tiroir supérieur meuble Daily 100CM 2 TIROIRS/ 100CM 1 TIROIR+1 ESPACE ANTHRACITE   MEUBLE DAILY 100CM 2 TIROIRS/ 100CM 1 TIROIR+1 ESPACE ANTHRACITE	Верхний ящик тумбы Daily 100CM 2 ЯЩИКА/ 100CM 1 ЯЩИК + 1 ПОЛКА АНТРАЦИТ   ТУМБА DAILY 100CM 2 ЯЩИКА / 100CM 1 ЯЩИК + 1 ПОЛКА АНТРАЦИТ	172,0
5943474	Cajón superior mueble DAILY 100cm 2c/ 100cm 1c+1h ROBLE RÚSTICO    MUEBLE DAILY 100CM 2C/ 100CM 1C+1H ROBLE RÚSTICO	Upper drawer DAILY 100cm 2 drawers/ 100cm 1 drawer+1 gap RUSTIC OAK   DAILY 100CM 2 DRAWERS/ 100CM 1 DRAWER+1 GAP RUSTIC OAK	Tiroir supérieur meuble DAILY 100cm 2 tiroirs/ 100cm 1 tiroir+1 espace CHÈNE RUSTIQUE   MEUBLE DAILY 100CM 2 TIROIRS/ 100CM 1 TIROIR+1 ESPACE CHÈNE RUSTIQUE	Верхний ящик тумбы Daily 100cm 2 ЯЩИКА/ 100cm 1 ЯЩИК+1 ПОЛКА ДУБ РУСТИК   ТУМБА DAILY 100CM 2 ЯЩИКА / 100CM 1 ЯЩИК + 1 ПОЛКА АНТРАЦИТ	172,0
5943501	Cajón inferior mueble Daily 100CM 2C BLANCO    MUEBLE DAILY 100CM 2C BLANCO	Lower drawer Daily 100CM 2 DRAWERS WHITE   DAILY 100CM 2 DRAWERS WHITE	Tiroir inférieur meuble Daily 100CM 2 TIROIRS BLANC   MEUBLE DAILY 100CM 2 TIROIRS BLANC	Нижний ящик тумбы Daily 100CM 2 ЯЩИКА БЕЛЫЙ   ТУМБА DAILY 100CM 2 ЯЩИКА БЕЛЫЙ	123,6
5943530	Cajón inferior mueble Daily 100CM 2C BRILLO    MUEBLE DAILY 100CM 2C BRILLO	Lower drawer Daily 100CM 2 DRAWERS GLOSS   DAILY 100CM 2 DRAWERS GLOSS	Tiroir inférieur meuble Daily 100CM 2 TIROIRS BRILLANT   MEUBLE DAILY 100CM 2 TIROIRS BRILLANT	Нижний ящик тумбы Daily 100CM 2 ЯЩИКА BRILLO   ТУМБА DAILY 100CM 2 ЯЩИКА	123,6

## Guías y conjunto cajón mueble

## Rails and drawer set furniture unit

## Rails et ensemble tiroir meuble

## Направляющие и комплекты для ящиков шкафа

€/u

	<b>GUÍAS Y CONJUNTO CAJÓN MUEBLE</b>	<b>RAILS AND DRAWER SET FURNITURE UNIT</b>	<b>RAILS ET ENSEMBLE TIROIR MEUBLE</b>	<b>НАПРАВЛЯЮЩИЕ И КОМПЛЕКТЫ ДЛЯ ЯЩИКОВ ШКАФА</b>	
5943584	Cajón inferior mueble Daily 100CM 2C ANTRACITA  / MUEBLE DAILY 100CM 2C ANTRACITA /	Lower drawer Daily 100CM 2 DRAWERS ANTHRACITE  / DAILY 100CM 2 DRAWERS ANTHRACITE /	Tiroir inférieur meuble Daily 100CM 2 TIROIRS ANTHRACITE  / MEUBLE DAILY 100CM 2 TIROIRS ANTHRACITE /	Нижний ящик тумбы Daily 100CM 2 ЯЩИКА АНТРАЦИТ  / ТУМБА DAILY 100CM 2 ЯЩИКА АНТРАЦИТ /	123,6
5943574	Cajón inferior mueble DAILY 100cm 2c ROBLE RÚSTICO  / MUEBLE DAILY 100CM 2C ROBLE RÚSTICO /	Lower drawer DAILY 100cm 2 drawers RUSTIC OAK  / DAILY 100CM 2 DRAWERS RUSTIC OAK /	Tiroir inférieur meuble DAILY 100cm 2 tiroirs CHÊNE RUSTIQUE  / MEUBLE DAILY 100CM 2 TIROIRS CHÊNE RUSTIQUE /	Нижний ящик тумбы DAILY 100cm 2 ЯЩИКА ДУБ РУСТИК  / ТУМБА DAILY 100CM 2 ЯЩИКА ДУБ РУСТИК /	123,6
5943601	Cajón superior mueble DAILY 80CM 3C BLANCO  / MUEBLE DAILY 80CM 3C BLANCO /	Upper drawer Daily 80CM 3 DRAWERS WHITE  / DAILY 80CM 3 DRAWERS WHITE /	Tiroir supérieur meuble Daily 80CM 3 TIROIRS BLANC  / MEUBLE DAILY 80CM 3 TIROIRS BLANC /	Верхний ящик тумбы Daily 80CM 3 ЯЩИКА БЕЛЫЙ  / ТУМБА DAILY 80CM 3 ЯЩИКА БЕЛЫЙ /	156,6
5943630	Cajón superior mueble DAILY 80CM 3C GALET BRILLO  / MUEBLE DAILY 80CM 3C GALET BRILLO /	Upper drawer Daily 80CM 3 DRAWERS GLOSS GALET  / DAILY 80CM 3 DRAWERS GLOSS GALET /	Tiroir supérieur meuble Daily 80CM 3 TIROIRS GALET BRILLANT  / MEUBLE DAILY 80CM 3 TIROIRS GALET BRILLANT /	Верхний ящик тумбы Daily 80CM 3 ЯЩИКА ГЛЯНЦЕВЫЙ GALET  / ТУМБА DAILY 80CM 3 ЯЩИКА ГЛЯНЦЕВЫЙ GALET /	156,6
5943684	Cajón superior mueble DAILY 80CM 3C ANTRACITA  / MUEBLE DAILY 80CM 3C ANTRACITA /	Upper drawer Daily 80CM 3 DRAWERS ANTHRACITE  / DAILY 80CM 3 DRAWERS ANTHRACITE /	Tiroir supérieur meuble Daily 80CM 3 TIROIRS ANTHRACITE  / MEUBLE DAILY 80CM 3 TIROIRS ANTHRACITE /	Верхний ящик тумбы Daily 80CM 3 ЯЩИКА АНТРАЦИТ  / ТУМБА DAILY 80CM 3 ЯЩИКА АНТРАЦИТ /	156,6
5943674	Cajón superior mueble DAILY 80cm 3c ROBLE RÚSTICO  / MUEBLE DAILY 80CM 3C ROBLE RÚSTICO /	Upper drawer DAILY 80cm 3 drawers RUSTIC OAK  / DAILY 80CM 3 DRAWERS RUSTIC OAK /	Tiroir supérieur meuble DAILY 80cm 3 tiroirs CHÊNE RUSTIQUE  / MEUBLE DAILY 80CM 3 TIROIRS CHÊNE RUSTIQUE /	Верхний ящик тумбы DAILY 80cm 3 ЯЩИКА ДУБ РУСТИК  / ТУМБА DAILY 80CM 3 ЯЩИКА ДУБ РУСТИК /	156,6
5943701	Cajón inferior mueble DAILY 80CM 3C BLANCO  / MUEBLE DAILY 80CM 3C BLANCO /	Lower drawer Daily 80CM 3 DRAWERS WHITE  / DAILY 80CM 3 DRAWERS WHITE /	Tiroir supérieur meuble Daily 80CM 3 TIROIRS BLANC  / MEUBLE DAILY 80CM 3 TIROIRS BLANC /	Нижний ящик тумбы Daily 80CM 3 ЯЩИКА БЕЛЫЙ  / ТУМБА DAILY 80CM 3 ЯЩИКА БЕЛЫЙ /	106,1
5943730	Cajón inferior mueble Daily 80CM 3C GALET BRILLO  / MUEBLE DAILY 80CM 3C GALET BRILLO /	Lower drawer Daily 80CM 3 DRAWERS GLOSS GALET  / DAILY 80CM 3 DRAWERS GLOSS GALET /	Tiroir inférieur meuble Daily 80CM 3 TIROIRS GALET BRILLANT  / MEUBLE DAILY 80CM 3 TIROIRS GALET BRILLANT /	Нижний ящик тумбы Daily 80CM 3 ЯЩИКА ГЛЯНЦЕВЫЙ GALET  / ТУМБА DAILY 80CM 3 ЯЩИКА ГЛЯНЦЕВЫЙ GALET /	106,1
5943784	Cajón inferior mueble Daily 80CM 3C ANTRACITA  / MUEBLE DAILY 80CM 3C ANTRACITA /	Lower drawer Daily 80CM 3 DRAWERS ANTHRACITE  / DAILY 80CM 3 DRAWERS ANTHRACITE /	Tiroir inférieur meuble Daily 80CM 3 TIROIRS ANTHRACITE  / MEUBLE DAILY 80CM 3 TIROIRS ANTHRACITE /	Нижний ящик тумбы Daily 80CM 3 ЯЩИКА АНТРАЦИТ  / ТУМБА DAILY 80CM 3 ЯЩИКА АНТРАЦИТ /	106,1

## Guías y conjunto cajón mueble

## Rails and drawer set furniture unit

## Rails et ensemble tiroir meuble

## Направляющие и комплекты для ящиков шкафа

€/u

gala

	<b>GUÍAS Y CONJUNTO CAJÓN MUEBLE</b>	<b>RAILS AND DRAWER SET FURNITURE UNIT</b>	<b>RAILS ET ENSEMBLE TIROIR MEUBLE</b>	<b>НАПРАВЛЯЮЩИЕ И КОМПЛЕКТЫ ДЛЯ ЯЩИКОВ ШКАФА</b>	
5943774	Cajón inferior mueble DAILY 80CM 3C ROBLE RÚSTICO  / MUEBLE DAILY 80CM 3C ROBLE RÚSTICO /	Lower drawer DAILY 80CM 3 DRAWERS RUSTIC OAK  / DAILY 80CM 3 DRAWERS RUSTIC OAK /	Tiroir inférieur meuble DAILY 80CM 3 TIROIRS CHÊNE RUSTIQUE  / MEUBLE DAILY 80CM 3 TIROIRS CHÊNE RUSTIQUE /	Нижний ящик тумбы DAILY 80см 3 ЯЩИКА ДУБ РУСТИК  / ТУМБА DAILY 80CM 3 ЯЩИКА ДУБ РУСТИК /	106,1
5943801	Cajón superior mueble Daily 100CM 3C BLANCO  / MUEBLE DAILY 100CM 3C BLANCO /	Upper drawer Daily 100CM 3 DRAWERS WHITE  / DAILY 100CM 3 DRAWERS WHITE /	Tiroir supérieur meuble Daily 100CM 3 TIROIRS BLANC  / MEUBLE DAILY 100CM 3 TIROIRS BLANC /	Верхний ящик тумбы Daily 100CM 3 ЯЩИКА БЕЛЫЙ  / ТУМБА DAILY 100CM 3 ЯЩИКА БЕЛЫЙ /	173,0
5943830	Cajón superior mueble Daily 100CM 3C GALET BRILLO  / MUEBLE DAILY 100CM 3C GALET BRILLO /	Upper drawer Daily 100CM 3DRAWERS GLOSS GALET  / DAILY 100CM 3DRAWERS GLOSS GALET /	Tiroir supérieur meuble Daily 100CM 3 TIROIRS GALET BRILLANT  / MEUBLE DAILY 100CM 3 TIROIRS GALET BRILLANT /	Верхний ящик тумбы Daily 100CM 3 ЯЩИКА ГЛЯНЦЕВЫЙ GALET  / ТУМБА DAILY 100CM 3 ЯЩИКА ГЛЯНЦЕВЫЙ GALET /	173,0
5943884	Cajón superior mueble Daily 100CM 3C ANTRACITA  / MUEBLE DAILY 100CM 3C ANTRACITA /	Upper drawer Daily 100CM 3 DRAWERS ANTHRACITE  / DAILY 100CM 3 DRAWERS ANTHRACITE /	Tiroir supérieur meuble Daily 100CM 3 TIROIRS ANTHRACITE  / MEUBLE DAILY 100CM 3 TIROIRS ANTHRACITE /	Верхний ящик тумбы Daily 100CM 3 ЯЩИКА АНТРАЦИТ  / ТУМБА DAILY 100CM 3 ЯЩИКА АНТРАЦИТ /	173,0
5943874	Cajón superior mueble DAILY 100CM 3C ROBLE RÚSTICO  / MUEBLE DAILY 100CM 3C ROBLE RÚSTICO /	Upper drawer DAILY 100CM 3 DRAWERS RUSTIC OAK  / DAILY 100CM 3 DRAWERS RUSTIC OAK /	Tiroir supérieur meuble DAILY 100CM 3 TIROIRS CHÊNE RUSTIQUE  / MEUBLE DAILY 100CM 3 TIROIRS CHÊNE RUSTIQUE /	Верхний ящик тумбы DAILY 100см 3 ЯЩИКА ДУБ РУСТИК  / ТУМБА DAILY 100CM 3 ЯЩИКА ДУБ РУСТИК /	173,0
5943901	Cajón inferior mueble Daily 100CM 3C BLANCO  / MUEBLE DAILY 100CM 3C BLANCO /	Lower drawer Daily 100CM 3 DRAWERS WHITE  / DAILY 100CM 3 DRAWERS WHITE /	Tiroir inférieur meuble Daily 100CM 3 TIROIRS BLANC  / MEUBLE DAILY 100CM 3 TIROIRS BLANC /	Нижний ящик тумбы Daily 100CM 3 ЯЩИКА БЕЛЫЙ  / ТУМБА DAILY 100CM 3 ЯЩИКА БЕЛЫЙ /	124,6
5943930	Cajón inferior mueble Daily 100CM 3C GALET BRILLO  / MUEBLE DAILY 100CM 3C GALET BRILLO /	Lower drawer Daily 100CM 3 DRAWER GLOSS GALET  / DAILY 100CM 3 DRAWERS GLOSS GALET /	Tiroir inférieur meuble Daily 100CM 3 TIROIRS GALET BRILLANT  / MEUBLE DAILY 100CM 3 TIROIRS GALET BRILLANT /	Нижний ящик тумбы Daily 100CM 3 ЯЩИКА ГЛЯНЦЕВЫЙ GALET  / ТУМБА DAILY 100CM 3 ЯЩИКА ГЛЯНЦЕВЫЙ GALET /	124,6
5943984	Cajón inferior mueble Daily 100CM 3C ANTRACITA  / MUEBLE DAILY 100CM 3C ANTRACITA /	Lower drawer Daily 100CM 3 DRAWERS ANTHRACITE  / MEUBLE DAILY 100CM 3 TIROIRS ANTHRACITE /	Tiroir inférieur meuble Daily 100CM 3 TIROIRS ANTHRACITE  / MEUBLE DAILY 100CM 3 TIROIRS GALET BRILLANT /	Нижний ящик тумбы Daily 100CM 3 ЯЩИКА АНТРАЦИТ  / ТУМБА DAILY 100CM 3 ЯЩИКА АНТРАЦИТ /	124,6
5943974	Cajón inferior mueble DAILY 100CM 3C ROBLE RÚSTICO  / MUEBLE DAILY 100CM 3C ROBLE RÚSTICO /	Lower drawer DAILY 100CM 3 DRAWERS RUSTIC OAK  / DAILY 100CM 3 DRAWERS RUSTIC OAK /	Tiroir inférieur meuble DAILY 100CM 3 TIROIRS CHÊNE RUSTIQUE  / MEUBLE DAILY 100CM 3 TIROIRS CHÊNE RUSTIQUE /	Нижний ящик тумбы DAILY 100см 3 ЯЩИКА ДУБ РУСТИК  / ТУМБА DAILY 100CM 3 ЯЩИКА ДУБ РУСТИК /	124,6

## Guías y conjunto cajón mueble

## Rails and drawer set furniture unit

## Rails et ensemble tiroir meuble

## Направляющие и комплекты для ящиков шкафа

€/u

	<b>GUÍAS Y CONJUNTO CAJÓN MUEBLE</b>	<b>RAILS AND DRAWER SET FURNITURE UNIT</b>	<b>RAILS ET ENSEMBLE TIROIR MEUBLE</b>	<b>НАПРАВЛЯЮЩИЕ И КОМПЛЕКТЫ ДЛЯ ЯЩИКОВ ШКАФА</b>	
5944121 	Cajón superior mueble Shona 60CM 2C BLANCO MATE    MUEBLE SHONA 60CM 2C BLANCO MATE	Upper drawer Shona 60CM 2 DRAWERS MATT WHITE    SHONA 60CM 2 DRAWERS MATT WHITE	Tiroir supérieur meuble Shona 60CM 2 TIROIRS BLANC MAT    MEUBLE SHONA 60CM 2 TIROIRS BLANC MAT	Верхний ящик тумбы Shona 60CM 2 ЯЩИКА БЕЛЫЙ МАТОВЫЙ    ТУМБА SHONA 60CM 2 ЯЩИКА БЕЛЫЙ МАТОВЫЙ	114,8
5944131 	Cajón superior mueble Shona 60CM 2C GALET MATE    MUEBLE SHONA 60CM 2C GALET MATE	Upper drawer Shona 60CM 2 DRAWERS MATT GALET    SHONA 60CM 2 DRAWERS MATT GALET	Tiroir supérieur meuble Shona 60CM 2 TIROIRS GALET MAT    MEUBLE SHONA 60CM 2 TIROIRS GALET MAT	Верхний ящик тумбы Shona 60CM 2 ЯЩИКА МАТОВЫЙ GALET    ТУМБА SHONA 60CM 2 ЯЩИКА МАТОВЫЙ GALET	114,8
5944221 	Cajón inferior mueble Shona 60CM 2C BLANCO MATE    MUEBLE SHONA 60CM 2C BLANCO MATE	Lower drawer Shona 60CM 2 DRAWERS MATT WHITE    SHONA 60CM 2 DRAWERS MATT WHITE	Tiroir inférieur meuble Shona 60CM 2 TIROIRS BLANC MAT    MEUBLE SHONA 60CM 2 TIROIRS BLANC MAT	Нижний ящик тумбы Shona 60CM 2 ЯЩИКА БЕЛЫЙ МАТОВЫЙ    ТУМБА SHONA 60CM 2 ЯЩИКА БЕЛЫЙ МАТОВЫЙ	95,3
5944231 	Cajón inferior mueble Shona 60CM 2C GALET MATE    MUEBLE SHONA 60CM 2C GALET MATE	Lower drawer Shona 60CM 2 DRAWERS MATT GALET    SHONA 80CM 2 DRAWERS MATT WHITE	Tiroir inférieur meuble Shona 60CM 2 TIROIRS GALET MAT    MEUBLE SHONA 60CM 2 TIROIRS GALET MAT	Нижний ящик тумбы Shona 60CM 2 ЯЩИКА МАТОВЫЙ GALET    ТУМБА SHONA 60CM 2 ЯЩИКА МАТОВЫЙ GALET	95,3
5944321 	Cajón superior mueble Shona 80CM 2C BLANCO MATE    MUEBLE SHONA 80CM 2C BLANCO MATE	Upper drawer Shona 80CM 2 DRAWERS MATT WHITE    DAILY 80CM 3 DRAWERS ANTHRACITE	Tiroir supérieur meuble Shona 80CM 2 TIROIRS BLANC MAT    MEUBLE SHONA 80CM 2 TIROIRS BLANC MAT	Верхний ящик тумбы Shona 80CM 2 ЯЩИКА БЕЛЫЙ МАТОВЫЙ    ТУМБА SHONA 80CM 2 ЯЩИКА БЕЛЫЙ МАТОВЫЙ	128,8
5944331 	Cajón superior mueble Shona 80CM 2C GALET MATE    SHONA 80CM 2 DRAWERS MATT GALET	Upper drawer Shona 80CM 2 DRAWERS MATT GALET    SHONA 80CM 2 DRAWERS MATT GALET	Tiroir supérieur meuble Shona 80CM 2 TIROIRS GALET MAT    MEUBLE SHONA 80CM 2 TIROIRS GALET MAT	Верхний ящик тумбы Shona 80CM 2 ЯЩИКА МАТОВЫЙ GALET    ТУМБА SHONA 80CM 2 ЯЩИКА МАТОВЫЙ GALET	128,8
5944421 	Cajón inferior mueble Shona 80CM 2C BLANCO MATE    MUEBLE SHONA 80CM 2C BLANCO MATE	Lower drawer Shona 80CM 2 DRAWERS MATT WHITE    SHONA 80CM 2 DRAWERS MATT WHITE	Tiroir inférieur meuble Shona 80CM 2 TIROIRS BLANC MAT    MEUBLE SHONA 80CM 2 TIROIRS GALET MAT	Нижний ящик тумбы Shona 80CM 2 ЯЩИКА БЕЛЫЙ МАТОВЫЙ    ТУМБА SHONA 80CM 2 ЯЩИКА БЕЛЫЙ МАТОВЫЙ	113,8
5944431 	Cajón inferior mueble Shona 80CM 2C GALET MATE    MUEBLE SHONA 80CM 2C GALET MATE	Lower drawer Shona 80CM 2 DRAWERS MATT GALET    SHONA 80CM 2 DRAWERS MATT GALET	Tiroir inférieur meuble Daily 80CM 3 TIROIRS GALET BRILLANT    MEUBLE SHONA 80CM 2 TIROIRS GALET MAT	Нижний ящик тумбы Shona 80CM 2 ЯЩИКА МАТОВЫЙ GALET    ТУМБА SHONA 80CM 2 ЯЩИКА МАТОВЫЙ GALET	113,8
5944521 	Cajón superior mueble Shona 100CM 2C BLANCO MATE    MUEBLE SHONA 100CM 2C BLANCO MATE	Upper drawer Shona 100CM 2 DRAWERS MATT WHITE    SHONA 100CM 2 DRAWERS MATT WHITE	Tiroir supérieur meuble Shona 100CM 2 TIROIRS BLANC MAT    MEUBLE SHONA 100CM 2 TIROIRS BLANC MAT	Верхний ящик тумбы Shona 100CM 2 ЯЩИКА БЕЛЫЙ МАТОВЫЙ    ТУМБА SHONA 100CM 2 ЯЩИКА БЕЛЫЙ МАТОВЫЙ	147,3

## Guías y conjunto cajón mueble







## Rails and drawer set furniture unit

## Rails et ensemble tiroir meuble

## Направляющие и комплекты для ящиков шкафа

€/u

gala

	<b>GUÍAS Y CONJUNTO CAJÓN MUEBLE</b>	<b>RAILS AND DRAWER SET FURNITURE UNIT</b>	<b>RAILS ET ENSEMBLE TIROIR MEUBLE</b>	<b>НАПРАВЛЯЮЩИЕ И КОМПЛЕКТЫ ДЛЯ ЯЩИКОВ ШКАФА</b>	
5944531 	Cajón superior mueble Shona 100CM 2C GALET MATE  / MUEBLE SHONA 100CM 2C GALET MATE /	Upper drawer Shona 100CM 2 DRAWERS MATT GALET  / SHONA 100CM 2 DRAWERS MATT GALET /	Tiroir supérieur meuble Shona 100CM 2 TIROIRS GALET MAT  / MEUBLE SHONA 100CM 2 TIROIRS GALET MAT /	Верхний ящик тумбы Shona 100CM 2 ЯЩИКА МАТОВЫЙ GALET  / ТУМБА SHONA 100CM 2 ЯЩИКА МАТОВЫЙ GALET /	147,3
5944621 	Cajón inferior mueble Shona 100CM 2C BLANCO MATE  / MUEBLE SHONA 100CM 2C BLANCO MATE /	Lower drawer Shona 100CM 2 DRAWERS MATT WHITE  / SHONA 100CM 2 DRAWERS MATT WHITE /	Tiroir inférieur meuble Shona 100CM 2 TIROIRS BLANC MAT  / MEUBLE SHONA 100CM 2 TIROIRS BLANC MAT /	Нижний ящик тумбы Shona 100CM 2 ЯЩИКА БЕЛЫЙ МАТОВЫЙ  / ТУМБА SHONA 100CM 2 ЯЩИКА БЕЛЫЙ МАТОВЫЙ /	129,3
5944631 	Cajón inferior mueble Shona 100CM 2C GALET MATE  / MUEBLE SHONA 100CM 2C GALET MATE /	Lower drawer Shona 100CM 2 DRAWERS MATT GALET  / SHONA 100CM 2 DRAWERS MATT GALET /	Tiroir inférieur meuble Shona 100CM 2 TIROIRS GALET MAT  / MEUBLE SHONA 100CM 2 TIROIRS GALET MAT /	Нижний ящик тумбы Shona 100CM 2 ЯЩИКА МАТОВЫЙ GALET  / ТУМБА SHONA 100CM 2 ЯЩИКА МАТОВЫЙ GALET /	129,3
5944721 	Cajón superior mueble Shona 60CM 3C BLANCO MATE  / MUEBLE SHONA 60CM 3C BLANCO MATE /	Upper drawer Shona 60CM 3 DRAWERS MATT WHITE  / SHONA 60CM 3 DRAWERS MATT WHITE /	Tiroir supérieur meuble Shona 60CM 3 TIROIRS BLANC MAT  / MEUBLE SHONA 60CM 3 TIROIRS BLANC MAT /	Верхний ящик тумбы Shona 60CM 3 ЯЩИКА БЕЛЫЙ МАТОВЫЙ  / ТУМБА SHONA 60CM 3 ЯЩИКА БЕЛЫЙ МАТОВЫЙ /	113,3
5944731 	Cajón superior mueble Shona 60CM 3C GALET MATE  / MUEBLE SHONA 60CM 3C GALET MATE /	Upper drawer Shona 60CM 3 DRAWERS MATT GALET  / SHONA 60CM 3 DRAWERS MATT GALET /	Tiroir supérieur meuble Shona 60CM 3 TIROIRS GALET MAT  / MEUBLE SHONA 60CM 3 TIROIRS GALET MAT /	Верхний ящик тумбы Shona 60CM 3 ЯЩИКА МАТОВЫЙ GALET  / ТУМБА SHONA 60CM 3 ЯЩИКА МАТОВЫЙ GALET /	113,3
5944821 	Cajón inferior mueble Shona 60CM 3C BLANCO MATE  / MUEBLE DAILY 100CM 3C BLANCO /	Lower drawer Shona 60CM 3 DRAWERS MATT WHITE  / SHONA 60CM 3 DRAWERS MATT WHITE /	Tiroir inférieur meuble Shona 60CM 3 TIROIRS BLANC MAT  / MEUBLE SHONA 60CM 3 TIROIRS BLANC MAT /	Нижний ящик тумбы Shona 60CM 3 ЯЩИКА БЕЛЫЙ МАТОВЫЙ  / ТУМБА SHONA 60CM 3 ЯЩИКА БЕЛЫЙ МАТОВЫЙ /	93,7
5944831 	Cajón inferior mueble Shona 60CM 3C GALET MATE  / MUEBLE DAILY 60CM 3C GALET MATE /	Lower drawer Shona 60CM 3 DRAWERS MATT GALET  / SHONA 60CM 3 DRAWERS MATT GALET /	Tiroir inférieur meuble Shona 60CM 3 TIROIRS GALET MAT  / MEUBLE SHONA 60CM 3 TIROIRS GALET MAT /	Нижний ящик тумбы Shona 60CM 3 ЯЩИКА МАТОВЫЙ GALET  / ТУМБА DAILY 60CM 3 ЯЩИКА МАТОВЫЙ GALET /	93,7
5944921 	Cajón superior mueble Shona 80CM 3C BLANCO MATE  / MUEBLE SHONA 60CM 3C BLANCO MATE /	Upper drawer Shona 80CM 3 DRAWERS MATT WHITE  / SHONA 80CM 3 DRAWERS MATT WHITE /	Tiroir supérieur meuble Shona 80CM 3 TIROIRS BLANC MAT  / MEUBLE SHONA 80CM 3 TIROIRS BLANC MAT /	Верхний ящик тумбы Shona 80CM 3 ЯЩИКА БЕЛЫЙ МАТОВЫЙ  / ТУМБА DAILY 80CM 3 ЯЩИКА БЕЛЫЙ МАТОВЫЙ /	126,7
5944931 	Cajón superior mueble Shona 80CM 3C GALET MATE  / MUEBLE SHONA 80CM 3C GALET MATE /	Upper drawer Shona 80CM 3 DRAWERS MATT GALET  / SHONA 80CM 3 DRAWERS MATT GALET /	Tiroir supérieur meuble Shona 80CM 3 TIROIRS GALET MAT  / MEUBLE SHONA 80CM 3 TIROIRS GALET MAT /	Верхний ящик тумбы Shona 80CM 3 ЯЩИКА МАТОВЫЙ GALET  / ТУМБА SHONA 80CM 3 ЯЩИКА МАТОВЫЙ GALET /	126,7

## Guías y conjunto cajón mueble

## Rails and drawer set furniture unit

## Rails et ensemble tiroir meuble

## Направляющие и комплекты для ящиков шкафа

€/u

	<b>GUÍAS Y CONJUNTO CAJÓN MUEBLE</b>	<b>RAILS AND DRAWER SET FURNITURE UNIT</b>	<b>RAILS ET ENSEMBLE TIROIR MEUBLE</b>	<b>НАПРАВЛЯЮЩИЕ И КОМПЛЕКТЫ ДЛЯ ЯЩИКОВ ШКАФА</b>	
5945021 	Cajón inferior mueble Shona 80CM 3C BLANCO MATE    MUEBLE SHONA 80CM 3C BLANCO MATE	Lower drawer Shona 80CM 3 DRAWERS MATT WHITE    SHONA 80CM 3 DRAWERS MATT WHITE	Tiroir inférieur meuble Shona 80CM 3 TIROIRS BLANC MAT    MEUBLE SHONA 80CM 3 TIROIRS BLANC MAT	Нижний ящик тумбы Shona 80CM 3 ЯЩИКА БЕЛЫЙ МАТОВЫЙ    ТУМБА SHONA 80CM 3 ЯЩИКА БЕЛЫЙ МАТОВЫЙ	111,8
5945031 	Cajón inferior mueble Shona 80CM 3C GALET MATE    MUEBLE SHONA 80CM 3C GALET MATE	Lower drawer Shona 80CM 3 DRAWERS MATT GALET    SHONA 80CM 3 DRAWERS MATT GALET	Tiroir inférieur meuble Shona 80CM 3 TIROIRS GALET MAT    MEUBLE SHONA 80CM 3 TIROIRS GALET MAT	Нижний ящик тумбы Shona 80CM 3 ЯЩИКА МАТОВЫЙ GALET    ТУМБА SHONA 80CM 3 ЯЩИКА МАТОВЫЙ GALET	111,8
5945121 	Cajón superior mueble Shona 100CM 3C BLANCO MATE    MUEBLE SHONA 100CM 3C BLANCO MATE	Upper drawer Shona 100CM 3 DRAWERS MATT WHITE    SHONA 100CM 3 DRAWERS MATT WHITE	Tiroir supérieur meuble Shona 100CM 3 TIROIRS BLANC MAT    MEUBLE SHONA 100CM 3 TIROIRS BLANC MAT	Верхний ящик тумбы Shona 100CM 3 ЯЩИКА БЕЛЫЙ МАТОВЫЙ    ТУМБА SHONA 100CM 3 ЯЩИКА БЕЛЫЙ МАТОВЫЙ	144,7
5945131 	Cajón superior mueble Shona 100CM 3C GALET MATE    MUEBLE SHONA 100CM 3C GALET MATE	Upper drawer Shona 100CM 3 DRAWERS MATT GALET    SHONA 100CM 3 DRAWERS MATT GALET	Tiroir supérieur meuble Shona 100CM 3 TIROIRS GALET MAT    MEUBLE SHONA 100CM 3 TIROIRS GALET MAT	Верхний ящик тумбы Shona 100CM 3 ЯЩИКА МАТОВЫЙ GALET    ТУМБА SHONA 100CM 3 ЯЩИКА МАТОВЫЙ GALET	144,7
5945221 	Cajón inferior mueble Shona 100CM 3C BLANCO MATE    MUEBLE SHONA 100CM 3C BLANCO MATE	Lower drawer Shona 100CM 3 DRAWERS MATT WHITE    SHONA 100CM 3 DRAWERS MATT WHITE	Tiroir inférieur meuble Shona 100CM 3 TIROIRS BLANC MAT    MEUBLE SHONA 100CM 3 TIROIRS BLANC MAT	Нижний ящик тумбы Shona 100CM 3 ЯЩИКА БЕЛЫЙ МАТОВЫЙ    ТУМБА SHONA 100CM 3 ЯЩИКА БЕЛЫЙ МАТОВЫЙ	126,7
5945231 	Cajón inferior mueble Shona 100CM 3C GALET MATE    MUEBLE SHONA 100CM 3C GALET MATE	Lower drawer Shona 100CM 3 DRAWERS MATT GALET    SHONA 100CM 3 DRAWERS MATT GALET	Tiroir inférieur meuble Shona 100CM 3 TIROIRS GALET MAT    MEUBLE SHONA 100CM 3 TIROIRS GALET MAT	Нижний ящик тумбы Shona 100CM 3 ЯЩИКА МАТОВЫЙ GALET    ТУМБА SHONA 100CM 3 ЯЩИКА МАТОВЫЙ GALET	126,7
5945701 	Puerta mueble Mik BLANCO    MUEBLE MIK BLANCO	Door Mik WHITE    MIK WHITE	Porte meuble Mik BLANC    MEUBLE MIK BLANC	Дверца тумбы Mik БЕЛЫЙ    ТУМБА MIK БЕЛЫЙ	56,7
5945717 	Puerta mueble Mik GRIS    MUEBLE MIK GRIS	Door Mik GREY    MIK GREY	Porte meuble Mik GRIS    MEUBLE MIK GRIS	Дверца тумбы Mik СЕРЫЙ    ТУМБА MIK СЕРЫЙ	56,7
5945784 	Puerta mueble Mik ANTRACITA    MUEBLE MIK ANTRACITA	Door Mik ANTHRACITE    MIK ANTHRACITE	Porte meuble Mik ANTHRACITE    MEUBLE MIK ANTHRACITE	Дверца тумбы Mik АНТРАЦИТ    ТУМБА MIK АНТРАЦИТ	56,7



Guías y conjunto cajón mueble

Rails and drawer set furniture unit

Rails et ensemble tiroir meuble

Направляющие и комплекты для ящиков шкафа

€/u

gala

	<b>GUÍAS Y CONJUNTO CAJÓN MUEBLE</b>	<b>RAILS AND DRAWER SET FURNITURE UNIT</b>	<b>RAILS ET ENSEMBLE TIROIR MEUBLE</b>	<b>НАПРАВЛЯЮЩИЕ И КОМПЛЕКТЫ ДЛЯ ЯЩИКОВ ШКАФА</b>	
	5945785 Puerta mueble Mik NOGAL <i>  MUEBLE MIK NOGAL  </i>	Door Mik WALNUT <i>  MIK WALNUT  </i>	Porte meuble Mik NOYER <i>  MEUBLE MIK NOYER  </i>	Дверца тумбы Mik OPEX <i>  ТУМБА MIK OPEX  </i>	56,7
	5945800 Estante Mik BLANCO <i>  MUEBLE MIK BLANCO  </i>	Shelf Mik WHITE <i>  MIK WHITE  </i>	Étagère Mik BLANC <i>  MEUBLE MIK BLANC  </i>	Полка Mik БЕЛЫЙ <i>  ТУМБА MIK БЕЛЫЙ  </i>	20,1
	5947900 Estante Mik COCO <i>  MUEBLE MIK (RESTO VERSIONES)  </i>	Shelf Mik COCONUT <i>  MIK (OTHER VERSIONS)  </i>	Étagère Mik COCO <i>  MEUBLE MIK (AUTRES VERSIONS)  </i>	Полка Mik КОКОС <i>  ТУМБА SHONA (ОСТАЛЬНЫЕ ВАРИАНТЫ)  </i>	20,1
	5946000 Guía derecha mueble <i>  DAILY  </i>	Right rail <i>  DAILY  </i>	Rail droit meuble <i>  DAILY  </i>	Правая направляющая тумбы <i>  DAILY  </i>	22,5
	5946100 Guía izquierda mueble <i>  DAILY  </i>	Left rail <i>  DAILY  </i>	Rail gauche meuble <i>  DAILY  </i>	Левая направляющая тумбы <i>  DAILY  </i>	22,5
	5948000 Guía izquierda mueble <i>  HANDY  </i>	Left rail <i>  HANDY  </i>	Rail gauche meuble <i>  HANDY  </i>	Левая направляющая тумбы <i>  HANDY  </i>	24,1
					
	5948100 Guía izquierda mueble <i>  HANDY  </i>	Left rail <i>  HANDY  </i>	Rail gauche meuble <i>  HANDY  </i>	Левая направляющая тумбы <i>  HANDY  </i>	24,1
					
	5948200 Guía derecha mueble <i>  SHONA   DANE  </i>	Right rail <i>  SHONA   DANE  </i>	Rail droit meuble <i>  SHONA   DANE  </i>	Правая направляющая тумбы <i>  SHONA   DANE  </i>	45,0
					
	5948300 Guía izquierda mueble <i>  SHONA   DANE  </i>	Left rail <i>  SHONA   DANE  </i>	Rail gauche meuble <i>  SHONA   DANE  </i>	Левая направляющая тумбы <i>  SHONA   DANE  </i>	45,0
					





## Guías y conjunto cajón mueble

## Rails and drawer set furniture unit

## Rails et ensemble tiroir meuble

## Направляющие и комплекты для ящиков шкафа

€/u

	<b>GUÍAS Y CONJUNTO CAJÓN MUEBLE</b>	<b>RAILS AND DRAWER SET FURNITURE UNIT</b>	<b>RAILS ET ENSEMBLE TIROIR MEUBLE</b>	<b>НАПРАВЛЯЮЩИЕ И КОМПЛЕКТЫ ДЛЯ ЯЩИКОВ ШКАФА</b>	
5948408	Cajón Dane 60 CM NEGRO MATE    MUEBLE DANE 60 CM. NEGRO MATE	Drawer Dane 60CM MATT BLACK    DANE 60 CM DRAWERS MATT BLACK	Tiroir Dane 60CM NOIR MAT    MEUBLE DANE 60 CM NOIR MAT	Нижний ящик тумбы Shona 80CM 3 ЯЩИКА БЕЛЫЙ МАТОВЫЙ    ТУМБА SHONA 80CM 3 ЯЩИКА БЕЛЫЙ МАТОВЫЙ	263,0
5948521	Cajón Dane 60 CM BLANCO MATE  324    MUEBLE DANE 60 CM. BLANCO MATE	Drawer Dane 60CM MATT WHITE    DANE 60 CM DRAWERS MATT WHITE	Tiroir Dane 60CM BLANC MAT    MEUBLE DANE 60 CM BLANC MAT	Нижний ящик тумбы Shona 80CM 3 ЯЩИКА МАТОВЫЙ GALET    ТУМБА SHONA 80CM 3 ЯЩИКА МАТОВЫЙ GALET	263,0
5948685	Cajón Dane 60 CM. NEGRO NOGAL ARENADO    MUEBLE DANE 60 CM. NEGRO NOGAL ARENADO	Upper drawer Shona 100CM 3 DRAWERS BLACK WALNUT SANDY    DANE 60 CM DRAWERS MATT WHITE	Tiroir supérieur meuble Shona 100CM 3 TIROIRS NOIR NOYER SABLÉ    MEUBLE DANE 60 CM BLANC MAT	Верхний ящик тумбы Shona 100CM 3 ЯЩИКА ЧЕРНЫЙ ОРЕХОВЫЙ ПЕСОЧНЫЙ    ТУМБА SHONA 100CM 3 ЯЩИКА БЕЛЫЙ МАТОВЫЙ	299,0
5948708	Cajón Dane 80 CM. NEGRO MATE  324    MUEBLE DANE 80 CM. NEGRO MATE	Drawer Dane 80CM MATT BLACK    DANE 80 CM DRAWERS MATT BLACK	Tiroir Dane 80CM NOIR MAT    MEUBLE DANE 80 CM NOIR MAT	Верхний ящик тумбы Shona 100CM 3 ЯЩИКА МАТОВЫЙ GALET    ТУМБА SHONA 100CM 3 ЯЩИКА МАТОВЫЙ GALET	299,0
5948821	Cajón Dane 80 CM BLANCO MATE    MUEBLE DANE 80 CM. BLANCO MATE	Drawer Dane 80CM MATT WHITE    SHONA 100CM 3 DRAWERS MATT WHITE	Tiroir Dane 80CM BLANC MAT    MEUBLE SHONA 100CM 3 TIROIRS BLANC MAT	Нижний ящик тумбы Shona 100CM 3 ЯЩИКА БЕЛЫЙ МАТОВЫЙ    ТУМБА SHONA 100CM 3 ЯЩИКА БЕЛЫЙ МАТОВЫЙ	299,0
5948985	Cajón Dane 80 CM. NEGRO NOGAL ARENADO    MUEBLE DANE 80 CM. NEGRO NOGAL ARENADO	Lower drawer Shona 100CM 3 DRAWERS BLACK WALNUT SANDY    DANE 80 CM DRAWERS MATT WHITE	Tiroir inférieur meuble Shona 100CM 3 NOIR NOYER SABLÉ    MEUBLE DANE 80 CM BLANC MAT	Нижний ящик тумбы Shona 100CM 3 ЯЩИКА ЧЕРНЫЙ ОРЕХОВЫЙ ПЕСОЧНЫЙ    ТУМБА SHONA 100CM 3 ЯЩИКА МАТОВЫЙ GALET	299,0
5949008	Cajón Dane 100 CM. NEGRO MATE    MUEBLE DANE 100 CM. NEGRO MATE	Drawer Dane 100 CM MATT BLACK    DANE 100 CM DRAWERS MATT BLACK	Tiroir Dane 100 CM NOIR MAT    MEUBLE DANE 100 CM NOIR MAT	Дверца тумбы Mik БЕЛЫЙ    ТУМБА MIK БЕЛЫЙ	344,0
5949121	Cajón Dane 100 CM BLANCO MATE  324    MUEBLE DANE 100 CM. BLANCO MATE	Drawer Dane 100 CM MATT WHITE    DANE 100 CM DRAWERS MATT WHITE	Tiroir Dane 100 CM BLANC MAT    Tiroir Dane 100CM BLANC MAT	Дверца тумбы Mik СЕРЫЙ    ТУМБА MIK СЕРЫЙ	344,0
5949285	Cajón Dane 100 CM. NEGRO NOGAL ARENADO  324    MUEBLE DANE 100 CM. NEGRO NOGAL ARENADO	Door Mik BLACK WALNUT SANDY    DANE 100 CM DRAWERS MATT WHITE	Porte meuble Mik NOIR NOYER SABLÉ    MEUBLE DANE 100 CM BLANC MAT	Дверца тумбы Mik ЧЕРНЫЙ ОРЕХОВЫЙ ПЕСОЧНЫЙ    ТУМБА MIK АНТРАЦИТ	344,0

## Complementos guías y cajones







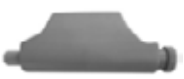

## Complements for rails and drawers

## Compléments rails et tiroirs

## дополнительные детали к направляющим и ящикам

€/u

gala

	COMPLEMENTOS GUÍAS Y CAJONES	COMPLEMENTS FOR RAILS AND DRAWERS	COMPLÉMENTS RAILS ET TIROIRS	ДОПОЛНИТЕЛЬНЫЕ ДЕТАЛИ К НАПРАВЛЯЮЩИМ И ЯЩИКАМ	
	3835000 Conjunto cierres cajón mueble   CASUAL	Drawer hinges furniture unit   CASUAL	Charnières tiroir meuble   CASUAL	Уплотнители для ящика шкафа   CASUAL	37,6
	3951500 Freno extraíble puerta columna 324   JADE   CUARZO   ZAFIRO	Removable brake for door, column unit   JADE   CUARZO   ZAFIRO	Frein extractible porte colonne   JADE   CUARZO   ZAFIRO	Выдвижной стопор для двери пенала   JADE   CUARZO   ZAFIRO	16,3
	7926500 Kit conjunto frenos guías cajón 324   KLEA	Kit brakes for rails drawer   KLEA	Kit ensemble freins rails tiroir   KLEA	Комплект стопоров направляющих для ящика   KLEA	26,2
	7927800 Kit pulsador freno puerta 324   KLEA COLUMNA	Kit push button brake door   KLEA COLUMN	Kit poussoir frein porte   KLEA COLONNE	Комплект кнопки стопора для двери KLEA ПЕНАЛ	34,4
	3838800 Tapetas guías Hettich   EMMA SQUARE 2017     EMMA 2017   1 unidad	Covers Hettich rails   EMMA SQUARE 2017     EMMA 2017   1 unit	Couvercle rails Hettich   EMMA SQUARE 2017     EMMA 2017   1 unité	Наличники для направляющих Hettich   EMMA SQUARE 2017     EMMA 2017   1 штука	1,6
	3964600 Sujeción mueble izquierdo (visto frente interior armario) 324   JADE 60,80 Y 100CM 2 CAJONES Y ASIMÉTRICO     JADE COLUMNA 2019	Fixations furniture unit left (front view of the unit)   JADE 60, 80 AND 100 CM 2 DRAWERS AND ASYMMETRIC     JADE COLUMNA 2019	Fixations meuble gauche (meuble vu de face)   JADE 60, 80 ET 100 CM 2 TIROIRS ET ASYMETRIQUE     JADE COLONNE 2019	Мебельное левостороннее крепление(при фронтальном виде шкафа)   JADE 60, 80 И 100 CM С 2-МЯ ЯЩИКАМИ И АСИММЕТРИЧНАЯ     JADE ПЕНАЛ 2019	3,8
	3964700 Sujeción mueble derecho (visto frente interior armario) 324   JADE 60,80 Y 100CM 2 CAJONES Y ASIMÉTRICO     JADE COLUMNA 2019	Fixations furniture unit right (front view of the unit)   JADE 60, 80 AND 100 CM 2 DRAWERS AND ASYMMETRIC     JADE COLUMNA 2019	Fixations meuble droit (meuble vu de face)   JADE 60, 80 ET 100 CM 2 TIROIRS ET ASYMETRIQUE     JADE COLONNE 2019	Мебельное правостороннее крепление (при фронтальном виде шкафа)   JADE 60, 80 И 100 CM С 2-МЯ ЯЩИКАМИ И АСИММЕТРИЧНАЯ     JADE ПЕНАЛ 2019	3,8
	3964800 Embellecedor Scarpi izquierdo 324   JADE 60,80 Y 100CM 2 CAJONES Y ASIMÉTRICO     JADE COLUMNA 2019	Scarpi trimming cap left   JADE 60, 80 AND 100 CM 2 DRAWERS AND ASYMMETRIC     JADE COLUMNA 2019	Scarpi enjoliveur gauche   JADE 60, 80 ET 100 CM 2 TIROIRS ET ASYMETRIQUE     JADE COLONNE 2019	Декоративная левосторонняя накладка Scarpi   JADE 60, 80 И 100 CM С 2-МЯ ЯЩИКАМИ И АСИММЕТРИЧНАЯ     JADE ПЕНАЛ 2019	1,3
	3964900 Embellecedor Scarpi derecho 324   JADE 60,80 Y 100CM 2 CAJONES Y ASIMÉTRICO     JADE COLUMNA 2019	Scarpi trimming cap right   JADE 60, 80 AND 100 CM 2 DRAWERS AND ASYMMETRIC     JADE COLUMNA 2019	Scarpi enjoliveur droite   JADE 60, 80 ET 100 CM 2 TIROIRS ET ASYMETRIQUE     JADE COLONNE 2019	Декоративная правосторонняя накладка Scarpi   JADE 60, 80 И 100 CM С 2-МЯ ЯЩИКАМИ И АСИММЕТРИЧНАЯ     JADE ПЕНАЛ 2019	1,3















## Complementos guías y cajones

## Complements for rails and drawers

## Compléments rails et tiroirs

## дополнительные детали к направляющим и ящикам

€/u

	COMPLEMENTOS GUÍAS Y CAJONES	COMPLEMENTS FOR RAILS AND DRAWERS	COMPLÉMENTS RAILS ET TIROIRS	ДОПОЛНИТЕЛЬНЫЕ ДЕТАЛИ К НАПРАВЛЯЮЩИМ И ЯЩИКАМ	
	3967500  Conjunto de guías amortiguada Derecha e izquierda   JADE 2 Y 3 CAJONES     JADE ASIMÉTRICO (86366)     AGATA 2 Y 3 CAJONES	Set of soft-close rails, right and left 350 for   JADE 2 AND 3 DRAWERS     JADE ASYMMETRIC (86366)     AGATA 2 AND 3 DRAWERS	Esemble de rails amortis droit et gauche 350 pour   MEUBLE JADE 2 ET 3 CAJONES     JADE ASYMMETRIQUE (86366)     AGATA 2 ET 3 TIROIRS	Комплект правой и левой направляющих с доводчиком 350   ТУМБА JADE 2 И 3 ЯЩИКА     УМБА JADE (86366)     ТУМБА AGATA 2 И 3 ЯЩИКА	100,2
	5945900  Espejo Mik   ESPEJO MIK (TODAS VERSIONES)	Mik mirror   MIK MIRROR (ALL VERSIONS)	Miroir Mik   MIROIR MIK (TOUTES LES VERSIONS)	Зеркало Mik   ЗЕРКАЛО MIK (ВСЕ ВАРИАНТЫ)	71,2
	5946200  Sujeción derecho mueble   MUEBLES   HANDY   DAILY   SHONA   MIK	Fixations furniture unit right   FURNITURE UNITS   HANDY   DAILY   SHONA   MIK	Fixations meuble droit   MEUBLES   HANDY   DAILY   SHONA   MIK	Мебельное правостороннее крепление   ТУМБЫ   HANDY   DAILY   SHONA   MIK	10,6
	5946300  Sujeción izquierdo mueble   MUEBLES   HANDY   DAILY   SHONA   MIK	Fixations furniture unit left   FURNITURE UNITS   HANDY   DAILY   SHONA   MIK	Fixations meuble gauche   MEUBLES   HANDY   DAILY   SHONA   MIK	Мебельное левостороннее крепление   ТУМБЫ   HANDY   DAILY   SHONA   MIK	10,6
	5946400  Soporte sujeciones mueble   MUEBLES   HANDY   DAILY   SHONA   MIK	Support fixations furniture   FURNITURE UNITS   HANDY   DAILY   SHONA   MIK	Support fixations meuble   MEUBLES   HANDY   DAILY   SHONA   MIK	Крепление вешалок тумбы   ТУМБЫ   HANDY   DAILY   SHONA   MIK	11,8
	3870600  ACC gatillo DCH (visto de frente) Handy guía-INDX E07   MUEBLES HANDY	ACC-RIGHT catch (viewed from the front) for Handy rail-INDX E07   HANDY FURNITURE	ACC-Clip à droite (vu de face) pour rail Handy -INDX E07   MEUBLES HANDY	АКС фиксатор ПРАВЫЙ (см. с фасада) Handy направляющая-INDX E07   МЕБЕЛЬ HANDY	12,4
	3870700  ACC gatillo IZQ (visto de frente) Handy guía-INDX E07   MUEBLES HANDY	ACC-LEFT catch (viewed from the front) for Handy rail-INDX E07   HANDY FURNITURE	ACC-Clip à gauche (vu de face) pour rail Handy -INDX E07   MEUBLES HANDY	АКС фиксатор ЛЕВЫЙ (см. с фасада) Handy направляющая-INDX E07   МЕБЕЛЬ HANDY	12,4
	3870800  ACC gatillo DCH (visto de frente) Daily-Shona guía-QUADRO E07   MUEBLES   DAILY   SHONA   DANE	ACC-RIGHT catch (viewed from the front) for Daily-Shona rail-QUADRO E07   FURNITURE   DAILY   SHONA   DANE	ACC-Clip à droite (vu de face) pour rail Daily-Shona-QUADRO E07   MEUBLES   DAILY   SHONA   DANE	АКС фиксатор ПРАВЫЙ (см. с фасада) Daily-Shona направляющая QUADRO E07   МЕБЕЛЬ   DAILY   SHONA   DANE	20,6
	3870900  ACC gatillo IZQ (visto de frente) Daily-Shona guía-QUADRO E07   MUEBLES   DAILY   SHONA   DANE	ACC-LEFT catch (viewed from the front) for Daily-Shona rail-QUADRO E07   FURNITURE   DAILY   SHONA   DANE	ACC-Clip à gauche (vue de face) pour rail Daily-Shona -QUADRO E07   MEUBLES   DAILY   SHONA   DANE	АКС фиксатор ЛЕВЫЙ (см. с фасада) Daily-Shona направляющая-QUADRO E07   МЕБЕЛЬ   DAILY   SHONA   DANE	20,6









## Bisagras

## Hinges

## Charnières

## петли

€/u

	BISAGRAS	HINGES	CHARNIÈRES	ПЕТЛИ	
	3866700 Bisagra mueble   NOBLE   1 unidad	Hinge furniture unit   NOBLE   1 unit	Charnière meuble   NOBLE   1 unité	Петля для шкафа   NOBLE   1 штука	16,4
	3871800 Bisagra mueble   EMMA BASIC   1 unidad	Hinge furniture unit   NOBLE BASIC   1 unit	Charnière meuble   NOBLE BASIC   1 unité	Петля для шкафа   NOBLE BASIC   1 штука	2,9
	3962700 Bisagra en armario interior 324   CUBE 60 CM     AMBAR COLUMNA   1 unidad	Hinge for inner cabinet   CUBE 60 CM     AMBAR COLUMN   1 unit	Charnière armoire intérieur   CUBE 60 CM     AMBAR COLONNE   1 unité	Петля для внутренней части шкафа   CUBE 60 CM     AMBAR ПЕНАЛ   1 штука	7,1
	3965900 Bisagra en armario interior 324   PETIT   1 unidad	Hinge for inner cabinet   PETIT   1 unit	Charnière armoire intérieur   PETIT   1 unité	Петля для внутренней части шкафа   PETIT   1 штука	7,5
	3965400 Bisagra puerta 324   PETIT   1 unidad	Door hinge   PETIT   1 unit	Charnière porte   PETIT   1 unité	Петля дверная   PETIT   1 штука	8,6
	3962600 Bisagra puerta 324   AMBAR MUEBLE Y COLUMNA   1 unidad	Door hinge   AMBAR FURNITURE UNIT AND COLUMN   1 unit	Charnière porte   AMBAR MEUBLE ET COLONNE   1 unité	Петля дверная   AMBAR ШКАФ И ПЕНАЛ   1 штука	7,1
	7927100 Kit bisagras columna 324   KLEA   3 unidades	Kit hinges column   KLEA   3 units	Kit charnières colonne   KLEA   3 unités	Комплект Петля для пенала   KLEA   3 штука	44,5
	3977800 Bisagra con freno en puerta 324   NURA 60 Y 80 CM   1 unidad	Hinge with brake in door   NURA 60 AND 80 CM   1 unit	Charnière avec frein en porte   NURA 60 ET 80 CM   1 unité	Шарнир с тормозом для дверная   NURA 60 И 80 CM   1 штука	18,6
	3977900 Placas bisagras en mueble 324   NURA 60 Y 80 CM   1 unidad	Hinge plates in furniture unit   NURA 60 AND 80 CM   1 unit	Charnières plaques en meuble   NURA 60 ET 80 CM   1 unité	Шарнирные пластины для шкафа   NURA 60 И 80 CM   1 штука	18,6





## Bisagras

## Hinges

## Charnières

## ПЕТЛИ

€/u

	BISAGRAS	HINGES	CHARNIÈRES	ПЕТЛИ	
	3978000  Bisagra con freno en puerta   NURA COLUMNNA   1 unidad	Hinge with brake in door   NURA COLUMNN   1 unit	Charnière avec frein en porte   NURA COLONNE   1 unité	Шарнир с тормозом для дверная   NURA ПЕНАЛ   1 штука	17,1
	3978100  Placas bisagras en columna   NURA COLUMNNA   1 unidad	Hinge plates in column   NURA COLUMNN   1 unit	Charnières plaques en colonne   NURA COLONNE   1 unité	Шарнирные пластины для пенала   NURA ПЕНАЛ   1 штука	6,7
	3960200  Placas bisagras en puerta   JADE ASIMÉTRICO 90 CM   1 unidad	Hinge plates in door   JADE ASYMMETRIC 90 CM   1 unit	Charnières plaques en porte   JADE ASYMÉTRIQUE 90 CM   1 unité	Шарнирные пластины для дверная   JADE АСИММЕТРИЧНАЯ 90 CM   1 штука	1,3
	3960300  Bisagra acodada puerta   JADE ASIMÉTRICO 90 CM   1 unidad	Angle hinge for door   JADE ASYMMETRIC 90 CM   1 unit	Charnière coudée porte   JADE ASYMÉTRIQUE 90 CM   1 unité	Дверная коленчатая петля   JADE АСИММЕТРИЧНАЯ 90 CM   1 штука	7,8
	3966800 Bisagra acodada puerta   JADE COLUMNNA   1 unidad	Angle hinge for door   JADE COLUMNN   1 unit	Charnière coudée porte   JADE COLONNE   1 unité	Дверная коленчатая петля   JADE ПЕНАЛ   1 штука	1,3
	3966900 Placas bisagras en puerta   JADE COLUMNNA   1 unidad	Hinge plates in door   JADE COLUMNN   1 unit	Charnières plaques en porte   JADE COLONNE   1 unité	Шарнирные пластины для дверная   JADE ПЕНАЛ   1 штука	1,3









## Tiradores

## Handles

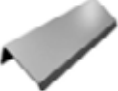
## Poignées

## ручки

€/u

		<b>TIRADORES</b>	<b>HANDLES</b>	<b>POIGNÉES</b>	<b>РУЧКИ</b>	
	3870200	Tirador / ARQ. / 1 unidad	Handle / ARQ. / 1 unit	Poignée / ARQ. / 1 unité	Ручка / ARQ. / 1 штука	15,4
	3866800	Tirador / NOBLE / 1 unidad	Handle / NOBLE / 1 unit	Poignée / NOBLE / 1 unité	Ручка / NOBLE / 1 штука	8,6
	3851200	Tirador grande / BEL-LA / 1 unidad	Large handle / BEL-LA / 1 unit	Poignée grande / BEL-LA / 1 unité	Ручка большая / BEL-LA / 1 штука	8,6
	3851300	Tirador pequeño / BEL-LA / 1 unidad	Small handle / BEL-LA / 1 unit	Poignée petite / BEL-LA / 1 unité	Ручка маленькая / BEL-LA / 1 штука	5,7
	3873800	Tirador / TIERRA / 1 unidad	Handle / TIERRA / 1 unit	Poignée / TIERRA / 1 unité	Ручка / TIERRA / 1 штука	6,8
	3859300	Tirador / ARTIK / 1 unidad	Handle / ARTIK / 1 unit	Poignée / ARTIK / 1 unité	Ручка / ARTIK / 1 штука	6,8
	3955800	Asa nº 1 / CUARZO CAJÓN ALTO 2 CAJONES, 60-80 CM CAJÓN ALTO Y BAJO 3 CAJONES 80-10 CM COLUMNNA /	Handle nº 1 / CUARZO UPPER DRAWER 2 DPAWERS, 60-80 CM UPPER AND LOWER DRAWER 3 DRAWERS 80-10 CM COLUMN UNIT /	Poignée nº 1 / CUARZO TIROIR HAUT 2 TIROIRS, 60-80 CM TIROIR HAUT ET BAS 3 TIROIRS 80-10 CM COLONNE /	Ручка-дужка № 1 / CUARZO ВЫСОКИЙ ЯЩИК С 2-МЯ ЯЩИКАМИ 60-80 CM ВЫСОКИЙ И НИЗКИЙ ЯЩИК С 3-МЯ ЯЩИКАМИ 80-10 CM ПЕНАЛ /	61,0
	3955900	Asa nº 2 / CUARZO CAJÓN BAJO 2 CAJONES, 60-80 CM /	Handle nº 2 / CUARZO LOWER DRAWER 2 DPAWERS, 60-80 CM /	Poignée nº 2 / CUARZO TIROIR BAS 2 TIROIRS, 60-80 CM /	Ручка-дужка № 2 / CUARZO НИЗКИЙ ЯЩИК С 2-МЯ ЯЩИКАМИ 60-80 CM /	92,3
	3956000	Asa nº 3 / CUARZO CAJÓN MEDIO 3 CAJONES, 80-100 CM /	Handle nº 3 / CUARZO MIDDLE DRAWER 3 DRAWERS 80-100 CM /	Poignée nº 3 / CUARZO TIROIR AU MILIEU 3 TIROIRS 80-100 CM /	Ручка-дужка № 3 / CUARZO СРЕДНИЙ ЯЩИК С 3-МЯ ЯЩИКАМИ 80-100 CM /	88,2









## Tiradores

## Handles

## Poignées

## ручки

€/u

	TIRADORES	HANDLES	POIGNÉES	РУЧКИ	
	3958600 Asa superior - inferior   ZAFIRO 80 CM Y 100 CM	Upper-Lower handle   ZAFIRO 80 CM AND 100 CM	Poignée supérieure - inférieure   ZAFIRO 80 CM ET 100 CM	Ручка-дужка верхняя - нижняя   ZAFIRO 80 CM И 100 CM	92,5
	3959300 Asa superior - inferior   ZAFIRO COLUMNA	Upper-Lower handle   ZAFIRO COLUMN	Poignée supérieure - inférieure   ZAFIRO COLONNE	Ручка-дужка верхняя - нижняя   ZAFIRO ПЕНАЛ	46,4
	3966300 Tirador armario 324   PETIT	Cabinet handle   PETIT	Poignée armoire   PETIT	Ручка шкафа   PETIT	6,0
	3862900 Asa 324   AGATA 60 CM 2 CAJONES     AGATA COLUMNA   1 unidad	Handle   AGATA 60 CM 2 DRAWERS     AGATA COLUMN UNIT   1 unit	Poignée   AGATA 60 CM 2 TIROIRS     AGATA COLONNE   1 unité	Ручка шкафа   AGATA 60 CM С 2-МЯ ЯЩИКАМИ     AGATA ПЕНАЛ   1 штука	55,6
	3863000 Asa 324   AGATA 80 Y 100 CM 2 Y 3 CAJONES   1 unidad	Handle   AGATA 80 AND 100 CM 2 AND 3 DRAWERS   1 unit	Poignée   AGATA 80 ET 100 CM 2 ET 3 TIROIRS   1 unité	Ручка шкафа   AGATA 80 И 100 CM С 2-МЯ И 3-МЯ ЯЩИКАМИ   1 штука	76,6
	3977000 Asa cromada 324   NURA	Chromed handle   NURA	Poignée chromé   NURA	Ручка-дужка хромированная   NURA	16,0
	3977100 Tornillos fijación tirador 324   NURA	Handle fixing screws   NURA	Vis fixation Poignée   NURA	Крепежные винты стрелок   NURA	0,2
	5942800 Tirador muebles Handy 324   MUEBLES HANDY (TODAS VERSIONES)	Handle Handy   HANDY (ALL VERSIONS)	Poignée meubles Handy   MEUBLES HANDY (TOUTES LES VERSIONS)	Мебельная ручка тумбы Handy   ТУМБЫ HANDY (ВСЕ ВАРИАНТЫ)	29,9













## Tiradores

## Handles

## Poignées

## ручки

€/u

	TIRADORES	HANDLES	POIGNÉES	РУЧКИ	
5945321	Tirador Shona para mueble 60 BLANCO    MUEBLE SHONA 60 BLANCO	Handle Shona for furniture unit 60 WHITE   SHONA 60 WHITE	Poignée Shona pour meuble 60 BLANC   MEUBLE SHONA 60 BLANC	Мебельная ручка Shona для тумбы 60 БЕЛЫЙ   ТУМБА SHONA 60 БЕЛЫЙ	42,7
5945331	Tirador Shona para mueble 60 GALET    MUEBLE SHONA 60 GALET	Handle Shona for furniture unit 60 GALET   SHONA 60 GALET	Poignée Shona pour meuble 60 GALET   MEUBLE SHONA 60 GALET	Мебельная ручка Shona для тумбы 60 GALET   ТУМБА SHONA 60 GALET	42,7
5945421	Tirador Shona para mueble 80 BLANCO    MUEBLE SHONA 80 BLANCO	Handle Shona for furniture unit 80 WHITE   SHONA 80 WHITE	Poignée Shona pour meuble 80 BLANC   MEUBLE SHONA 80 BLANC	Мебельная ручка Shona для тумбы 80 БЕЛЫЙ   ТУМБА SHONA 80 БЕЛЫЙ	46,4
5945431	Tirador Shona para mueble 80 GALET    MUEBLE SHONA 80 GALET	Handle Shona for furniture unit 80 GALET   SHONA 80 GALET	Poignée Shona pour meuble 80 GALET   MEUBLE SHONA 80 GALET	Мебельная ручка Shona для тумбы 80 GALET   ТУМБА SHONA 80 GALET	46,4
5945521	Tirador Shona para mueble 100 BLANCO    MUEBLE SHONA 100 BLANCO	Handle Shona for furniture unit 100 WHITE   SHONA 100 WHITE	Poignée Shona pour meuble 100 BLANC   MEUBLE SHONA 100 BLANC	Мебельная ручка Shona для тумбы 100 БЕЛЫЙ   ТУМБА SHONA 100 БЕЛЫЙ	51,5
5945531	Tirador Shona para mueble 100 GALET    MUEBLE SHONA 100 GALET	Handle Shona for furniture unit 100 GALET   SHONA 100 GALET	Poignée Shona pour meuble 100 GALET   MEUBLE SHONA 100 GALET	Мебельная ручка Shona для тумбы 100 GALET   ТУМБА SHONA 100 GALET	51,5
5947700	Tirador Mik    MUEBLE MIK (TODAS VERSIONES)	Handle Mik   MIK (ALL VERSIONS)	Poignée Mik   MEUBLE MIK (TOUTES LES VERSIONS)	Мебельная ручка Mik   ТУМБА MIK (ВСЕ ВАРИАНТЫ)	18,7
5949300	Tirador Dane 60 CM.    MUEBLE DANE (TODAS VERSIONES)	Handle Dane 60 CM.   DANE (ALL VERSIONS)	Poignée Dane 60 CM.   MEUBLE DANE (TOUTES LES VERSIONS)	Мебельная ручка Dane 60 CM.   ТУМБА DANE (ВСЕ ВАРИАНТЫ)	29,6
5949400	Tirador Dane 80 CM.    MUEBLE DANE (TODAS VERSIONES)	Handle Dane 80 CM.   DANE (ALL VERSIONS)	Poignée Dane 80 CM.   MEUBLE DANE (TOUTES LES VERSIONS)	Мебельная ручка Dane 80 CM.   ТУМБА DANE (ВСЕ ВАРИАНТЫ)	38,9
5949500	Tirador Dane 100 CM.    MUEBLE DANE (TODAS VERSIONES)	Handle Dane 100 CM.   DANE (ALL VERSIONS)	Poignée Dane 100 CM.   MEUBLE DANE (TOUTES LES VERSIONS)	Мебельная ручка Dane 100 CM.   ТУМБА DANE (ВСЕ ВАРИАНТЫ)	48,40





Patatas

Leg supports

Pieds

НОЖКИ







€/u

	PATAS	LEG SUPPORTS	PIEDS	НОЖКА ШКАФА	
	3870300 Pata mueble / ARQ / 1 unidad	Leg support furniture unit / ARQ / 1 unit	Pied meuble / ARQ / 1 unité	Ручка-дужка верхняя - нижняя / ARQ / 1 штука	28,9
	3866900 Pata mueble / NOBLE / 1 unidad	Leg support furniture unit / NOBLE / 1 unit	Pied meuble / NOBLE / 1 unité	Ручка-дужка верхняя - нижняя / NOBLE / 1 штука	1,0
	3871900 Pata mueble / EMMA BASIC / 1 unidad	Leg support furniture unit / EMMA BASIC / 1 unit	Pied meuble / EMMA BASIC / 1 unité	Ручка-дужка верхняя - нижняя / EMMA BASIC / 1 штука	31,8
	3874100 Pata mueble / TERRA / 1 unidad	Leg support furniture unit / TERRA / 1 unit	Pied meuble / TERRA / 1 unité	Ручка-дужка верхняя - нижняя / TERRA / 1 штука	6,8
	3956100 Pata cromada 40x40x100 cm  / CUARZO 3 CAJONES / / JADE 3 CAJONES / / ÁGATA 3 CAJONES / 1 unidad	Chromed leg support 40x40x100 cm / CUARZO 3 DRAWERS / / JADE 3 DRAWERS / / ÁGATA 3 DRAWERS / 1 unit	Pied chromé 40x40x100 cm / CUARZO 3 TIROIRS / / JADE 3 TIROIRS / / ÁGATA 3 TIROIRS / 1 unité	Ножка хромированная 40x40x100 см / CUARZO С 3-МЯ ЯЩИКАМИ / / JADE С 3-МЯ ЯЩИКАМИ / / ÁGATA С 3-МЯ ЯЩИКАМИ / 1 штука	25,5
	3829800 Patas delanteras  / ÁMBAR / 2 unidades	Front leg support / ÁMBAR / 2 unit	Pieds avant / ÁMBAR / 2 unités	Передние ножки / ÁMBAR / 2 штука	19,0
	3819900 Conjunto de 4 patas / EMMA SQUARE / 1 unidad	Set 4 leg supports / EMMA SQUARE / 1 unit	Ensemble de 4 pieds / EMMA SQUARE / 1 unité	Комплект из 4-х ножек / EMMA SQUARE / 1 штука	54,4
	3967000 Conjunto de 2 patas  / NURA / 1 unidad	Set 2 leg supports / NURA / 1 unit	Ensemble de 2 pieds / NURA / 1 unité	Комплект из 2-х ножек / NURA / 1 штука	23,1
	3967800 Conjunto de 2 patas 40x40x100 cm / JADE 3 CAJONES / 1 unidad	Set 2 leg supports 40x40x100 cm / JADE 3 DRAWERS / 1 unit	Ensemble de 2 pieds 40x40x100 cm / JADE 3 TIROIRS / 1 unité	Комплект из 2-х ножек 40x40x100 см / JADE 3-МЯ ЯЩИКАМИ / 1 штука	10,0

Patas /  
luminariasLeg supports /  
lightingPieds /  
luminairesножки /  
Подсветка

€/u

gala

	PATAS	LEG SUPPORTS	PIEDS	НОЖКА ШКАФА	
	5944000 Juego de 4 patas Daily 3 cajones   MUEBLE DAILY 3 CAJONES (TODAS VERSIONES)	Set of 4 feet Daily 3 drawers   DAILY 3 DRAWERS (ALL VERSIONS)	Jeu de 4 pieds Daily 3 tiroirs   MEUBLE DAILY 3 TIROIRS (TOUTES LES VERSIONS)	Комплект 4 ножки Daily 3 ящика   ТУМБА DAILY 3 ЯЩИКА (ВСЕ ВАРИАНТЫ)	58,7
	5945621 Juego de 4 patas muebles Shona 3 cajones BLANCO   MUEBLE SHONA 3 CAJONES BLANCO	Set of 4 feet Shona 3 drawers WHITE   SHONA 3 DRAWERS WHITE	Jeu de 4 pieds meubles Shona 3 tiroirs BLANC   MEUBLE SHONA 3 TIROIRS BLANC	Комплект 4 ножки тумбы Shona 3 ящика БЕЛЫЙ   ТУМБА SHONA 3 ЯЩИКА БЕЛЫЙ	57,7
	5945631 Juego de 4 patas muebles Shona 3 cajones GALET   MUEBLE SHONA 3 CAJONES GALET	Set of 4 feet Shona 3 drawers GALET   SHONA 3 DRAWERS GALET	Jeu de 4 pieds meubles Shona 3 tiroirs GALET   MEUBLE SHONA 3 TIROIRS GALET	Комплект 4 ножки тумбы Shona 3 ящика GALET   ТУМБА SHONA 3 ЯЩИКА GALET	57,7
	3806100 Patas Design (27 cm)   MUEBLES 3 CAJONES   2 unidades	Design feet (27 cm)   FURNITURE UNITS 3 DRAWERS   2 unit	Pieds Design (27 cm)   MEUBLES 3 TIROIRS   2 unités	Ножки Design (27см)   ТУМБЫ 3 ЯЩИКА   2 штука	64,5
	3806200 Patas (27 cm)   MUEBLES 3 CAJONES   2 unidades	Feet (27 cm)   FURNITURE UNITS 3 DRAWERS   2 unit	Pieds (27 cm)   MEUBLES 3 TIROIRS   2 unités	Ножки (27см)   ТУМБЫ 3 ЯЩИКА   2 штука	44,3
	<b>LUMINARIAS</b>	<b>LIGHTING</b>	<b>LUMINAIRES</b>	<b>ПОДСВЕТКА</b>	
	3956200 Fluorescente espejo 60x60 cm   CUARZO	Fluorescent light miroir 60x60 cm   CUARZO	Fluorescent miroir 60x60 cm   CUARZO	Флуоресцентная подсветка для зеркала 60x60 см   CUARZO	21,3
	3956300 Fluorescente redondo espejo 80x60 cm   CUARZO	Round fluorescent light mirror 80x60 cm   CUARZO	Fluorescent rond miroir 80x60 cm   CUARZO	Круглая флуоресцентная подсветка для зеркала 80x60 см   CUARZO	39,5
	3956400 Transformador luminaria espejo 60x60 cm   CUARZO	Mirror lighting transformer 60x60 cm   CUARZO	Transformateur luminaire miroir 60x60 cm   CUARZO	Трансформатор для подсветки зеркала 60x60 см   CUARZO	110,4

Luminarias /  
bandejasLighting /  
traysLuminaire /  
étagèresПодсветка /  
панели

€/u

## LUMINARIAS

## LIGHTING

## LUMINAIRES

## ПОДСВЕТКА

3956500 Transformador  
luminaria espejo  
80x60 cm

| CUARZO |

Mirror lighting  
transformer  
80x60 cm

| CUARZO |

Transformateur  
luminaire miroir 80x60  
cm

| CUARZO |

Трансформатор для  
подсветки зеркала  
80x60см

| CUARZO |

94,7

3959500 Transformador  
luminaria espejo 80x60  
cm

| ZAFIRO | KLEA |

Mirror lighting  
transformer  
80x60 cm

| ZAFIRO | KLEA |

Transformateur  
luminaire miroir 80x60  
cm

| ZAFIRO | KLEA |

Трансформатор для  
подсветки зеркала  
80x60 см

| ZAFIRO | KLEA |

157,9

3959600 Sensor de activación  
luminaria espejo 80x60  
cm

| ZAFIRO | KLEA |

Automatic sensor for  
lighting mirror  
80x60 cm

| ZAFIRO | KLEA |

Capteur du déclenche-  
ment luminaire miroir  
80x60 cm

| ZAFIRO | KLEA |

Датчик включения  
подсветки зеркала  
80x60 см

| ZAFIRO | KLEA |

157,7

3,36 w

3,36 w

3,36 w

3,36 w



7926200 Kit luminaria LED

| KLEA |

Lighting LED kit

| KLEA |

Kit luminaire LED

| KLEA |

Подсветка LED

| KLEA |

117,5

## BANDEJAS

## TRAYS

## ÉTAGÈRES

## ПАНЕЛИ

3951300 Bandeja de cristal  
columna| JADE COLUMNNA |  
| CUARZO COLUMNNA |  
| ZAFIRO COLUMNNA |  
| ÁGATA COLUMNNA |

Glass tray column unit

| JADE COLUMN |  
| CUARZO COLUMN |  
| ZAFIRO COLUMN |  
| ÁGATA COLUMN |Étagère en verre  
colonne| JADE COLONNE |  
| CUARZO COLONNE |  
| ZAFIRO COLONNE |  
| ÁGATA COLONNE |

Спеклянная панель пенал

| JADE ПЕНАЛ |  
| CUARZO ПЕНАЛ |  
| ZAFIRO ПЕНАЛ |  
| ÁGATA ПЕНАЛ |

34,1

3963600 Estantería en blanco

| ÁMBAR COLUMNNA |

White shelf

| ÁMBAR COLUMN |

Étagère blanc

| ÁMBAR COLONNE |

Полка цвета белого

| ÁMBAR ПЕНАЛ |

17,8

3963700 Estantería en wengé

| ÁMBAR COLUMNNA |

Wengé shelf

| ÁMBAR COLUMN |

Étagère wengé

| ÁMBAR COLONNE |

Полка для пенала цвета  
венге

| ÁMBAR ПЕНАЛ |

29,5









## Bandejas

## Trays

## Étagères

## панели

€/u

	<b>BANDEJAS</b>	<b>TRAYS</b>	<b>ÉTAGÈRES</b>	<b>ПАНЕЛИ</b>	
3965500	Balda en blanco    <i>PETIT COLUMNA</i>	White shelf <i>PETIT COLUMN</i>	Étagère en blanc <i>PETIT COLONNE</i>	Полка цвета белого <i>PETIT ПЕНАЛ</i>	4,3
3965600	Balda en wengé    <i>PETIT COLUMNA</i>	Wengé shelf <i>PETIT COLUMN</i>	Étagère en wengé <i>PETIT COLONNE</i>	Полка цвета венге <i>PETIT ПЕНАЛ</i>	9,2
3965700	Balda en nogal    <i>PETIT COLUMNA</i>	Walnut shelf <i>PETIT COLUMN</i>	Étagère en noyer <i>PETIT COLONNE</i>	Полка цвета "Ореховое дерево" <i>PETIT ПЕНАЛ</i>	9,2
3965800	Balda en antracita    <i>PETIT COLUMNA</i>	Anthracite shelf <i>PETIT COLUMN</i>	Étagère en anthracite <i>PETIT COLONNE</i>	Полка цвета "антрацит" <i>PETIT ПЕНАЛ</i>	8,7
7927501	Kit estantería en blanco 336,5 mm    <i>KLEA COLUMNA</i>	White shelf 336,5 mm <i>KLEA COLUMN</i>	Étagère blanc 336,5 mm <i>KLEA COLONNE</i>	Полка цвета белого 336,5 мм <i>KLEA ПЕНАЛ</i>	38,3
3977701	Kit estantería en blanco 267x194x6    <i>NURA COLUMNA</i>	White shelf kit 267x194x6 <i>NURA COLUMN</i>	Kit étagère blanc 267x194x6 <i>NURA COLONNE</i>	Полка цвета белого 267x194x6 <i>NURA ПЕНАЛ</i>	17,1
5946700	Estante columna Handy, Daily, Shona BLANCO    <i>COLUMNA</i>   <i>HANDY</i>   <i>DAILY</i> <i>SHONA</i>   <i>BLANCO</i>	Column shelf Handy, Daily, Shona WHITE <i>COLUMN UNIT</i>   <i>HANDY</i>   <i>DAILY</i>   <i>SHONA</i>   <i>WHITE</i>	Étagère colonne Handy, Daily, Shona BLANC <i>COLONNE</i>   <i>HANDY</i>   <i>DAILY</i> <i>SHONA</i>   <i>BLANC</i>	Полка пенал Handy, Daily, Shona БЕЛЫЙ <i>ПЕНАЛ</i>   <i>HANDY</i>   <i>DAILY</i>   <i>SHONA</i>   <i>БЕЛЫЙ</i>	19,6
5946800	Estante columna Handy, Daily, Shona COCO    <i>COLUMNA</i>   <i>HANDY</i>   <i>DAILY</i> <i>SHONA</i>   <i>COCO</i>	Column shelf Handy, Daily, Shona COCONUT <i>COLUMN UNIT</i>   <i>HANDY</i>   <i>DAILY</i>   <i>SHONA</i>   <i>COCONUT</i>	Étagère colonne Handy, Daily, Shona COCO <i>COLONNE</i>   <i>HANDY</i>   <i>DAILY</i> <i>SHONA</i>   <i>COCO</i>	Полка пенал Handy, Daily, Shona COCO <i>ПЕНАЛ</i>   <i>HANDY</i>   <i>DAILY</i>   <i>SHONA</i>   <i>COCO</i>	19,6

Bandejas /  
puertasTrays /  
doorsÉtagères /  
portesпанели /  
двери

€/u

	<b>BANDEJAS</b>	<b>TRAYS</b>	<b>ÉTAGÈRES</b>	<b>ПАНЕЛИ</b>	
5946900 	Juego porta estantes columna  COLUMNNA   HANDY   DAILY   SHONA	Shelf support set column unit  COLUMN UNIT   HANDY   DAILY   SHONA	Jeu support étagères colonne  COLONNE   HANDY   DAILY   SHONA	Комплект креплений полок для пенала  ПЕНАЛ   HANDY   DAILY   SHONA	12,4
5947000 	Cierre imán puerta columna  COLUMNNA   HANDY   DAILY   SHONA	Magnet lock for column door  COLUMN UNIT   HANDY   DAILY   SHONA	Fermeture par aimant porte colonne  COLONNE   HANDY   DAILY   SHONA	Магнитная защёлка на дверцу пенала  ПЕНАЛ   HANDY   DAILY   SHONA	17,4
5947200 	Estante alto cristal  TODO LOS ALTOS   HANDY   DAILY   SHONA	High unit shelf glass  ALL HIGH UNITS   HANDY   DAILY   SHONA	Étagère colonne verre  TOUTES LES COLONNES   HANDY   DAILY   SHONA	Стеклянная полка для ан- тресоли  ВСЕ АНТРЕСОЛИ   HANDY   DAILY   SHONA	17,2
5947300 	Juego porta estantes alto  TODO LOS ALTOS   HANDY   DAILY   SHONA	Shelf support set  ALL HIGH UNITS   HANDY   DAILY   SHONA	Jeu support étagères colonne  TOUTES LES COLONNES   HANDY   DAILY   SHONA	Комплект креплений полок для антресоли  ВСЕ АНТРЕСОЛИ   HANDY   DAILY   SHONA	8,2
	<b>PUERTAS</b>	<b>DOORS</b>	<b>PORTES</b>	<b>ДВЕРИ</b>	
3960501	Puerta en blanco    JADE ASIMÉTRICO 90 CM	White door    JADE ASYMMETRIC 90 CM	Porte en blanc    JADE ASYMÉTRIQUË 90 CM	Дверь цвета белого    JADE АСИММЕТРИЧНАЯ 90 CM	35,8
3960573	Puerta en roble bardolino    JADE ASIMÉTRICO 90 CM	Bardolino oak door    JADE ASYMMETRIC 90 CM	Porte en chêne bardolino    JADE ASYMÉTRIQUË 90 CM	Дверь цвета "дуб бардолино"    JADE АСИММЕТРИЧНАЯ 90 CM	35,8
3960588	Puerta en roble    JADE ASIMÉTRICO 90 CM	Oak door    JADE ASYMMETRIC 90 CM	Porte en chêne    JADE ASYMÉTRIQUË 90 CM	Дверь цвета дуб    JADE АСИММЕТРИЧНАЯ 90 CM	35,8
3960567	Puerta en nature    JADE ASIMÉTRICO 90 CM	Nature door    JADE ASYMMETRIC 90 CM	Porte en nature    JADE ASYMÉTRIQUË 90 CM	Дверь цвета натуральный    JADE АСИММЕТРИЧНАЯ 90 CM	35,8







## Puertas

## Doors

## Portes

## двери

€/u

	PUERTAS	DOORS	PORTES	ДВЕРИ	
3950800	Puerta en blanco  <i>  JADE COLUMNNA  </i>	White door <i>  JADE COLUMNN  </i>	Porte en blanc <i>  JADE COLONNE  </i>	Дверь цвета белого <i>  JADE ПЕНАЛ  </i>	51,2
3950900	Puerta en pino saboya  <i>  JADE COLUMNNA  </i>	Savoy pin door <i>  JADE COLUMNN  </i>	Porte en pin savoie <i>  JADE COLONNE  </i>	Дверь цвета "савойская сосна" <i>  JADE ПЕНАЛ  </i>	55,1
3952868	Puerta en mali wengé  <i>  JADE COLUMNNA  </i>	Mali wengé door <i>  JADE COLUMNN  </i>	Porte en mali wengé <i>  JADE COLONNE  </i>	Дверь цвета "мали венге" <i>  JADE ПЕНАЛ  </i>	56,1
3952973	Puerta en roble bardolino  <i>  JADE COLUMNNA  </i>	Bardolino oak door <i>  JADE COLUMNN  </i>	Porte en chêne bardolino <i>  JADE COLONNE  </i>	Дверь цвета "дуб бардолино" <i>  JADE ПЕНАЛ  </i>	56,1
3966788	Puerta en roble  <i>  JADE COLUMNNA  </i>	Oak door <i>  JADE COLUMNN  </i>	Porte en chêne <i>  JADE COLONNE  </i>	Дверь цвета дуб <i>  JADE ПЕНАЛ  </i>	56,1
3966767	Puerta en nature  <i>  JADE COLUMNNA  </i>	Nature door <i>  JADE COLUMNN  </i>	Porte en nature <i>  JADE COLONNE  </i>	Дверь цвета натуральный <i>  JADE ПЕНАЛ  </i>	56,1
3954800	Puerta alta en blanco <i>  CUARZO COLUMNNA  </i>	Upper door white <i>  CUARZO COLUMNN  </i>	Porte haute en blanc <i>  CUARZO COLONNE  </i>	Высокая дверь цвета белого <i>  CUARZO ПЕНАЛ  </i>	95,1
3955000	Puerta alta en negro <i>  CUARZO COLUMNNA  </i>	Upper door black <i>  CUARZO COLUMNN  </i>	Porte haute en noir <i>  CUARZO COLONNE  </i>	Высокая дверь цвета черного <i>  CUARZO ПЕНАЛ  </i>	119,3

## Puertas

## Doors

## Portes

## двери

€/u

	PUERTAS	DOORS	PORTES	ДВЕРИ	
3954900	Puerta baja en blanco / CUARZO COLUMNA /	Lower door white / CUARZO COLUMN /	Porte basse en blanc / CUARZO COLONNE /	Низкая дверь цвета бе лого / CUARZO ПЕНАЛ /	95,2
3955100	Puerta baja en negro / CUARZO COLUMNA /	Lower door black / CUARZO COLUMN /	Porte basse en noir / CUARZO COLONNE /	Низкая дверь цвета че рного / CUARZO ПЕНАЛ /	115,6
3959100	Puerta alta en blanco / ZAFIRO COLUMNA /	Upper door white / ZAFIRO COLUMN /	Porte haute en blanc / ZAFIRO COLONNE /	Высокая дверь цвета белого / ZAFIRO ПЕНАЛ /	100,6
3959200	Puerta baja en blanco / ZAFIRO COLUMNA /	Lower door white / ZAFIRO COLUMN /	Porte basse en blanc / ZAFIRO COLONNE /	Низкая дверь цвета бе лого / ZAFIRO ПЕНАЛ /	99,7
3961000	 Puerta en blanco / AMBAR 60 CM /	White door / AMBAR 60 CM /	Porte en blanc / AMBAR 60 CM /	Дверь цвета белого / AMBAR 60 CM /	34,1
3961100	 Puerta en wengé / AMBAR 60 CM /	Wengé door / AMBAR 60 CM /	Porte en wengé / AMBAR 60 CM /	Дверь цвета "венге" / AMBAR 60 CM /	24,9
3960800	 Puerta en blanco / AMBAR 65 CM /	White door / AMBAR 65 CM /	Porte en blanc / AMBAR 65 CM /	Дверь цвета белого / AMBAR 65 CM /	52,0
3960900	 Puerta en wengé / AMBAR 65 CM /	Wengé door / AMBAR 65 CM /	Porte en wengé / AMBAR 65 CM /	Дверь цвета "венге" / AMBAR 65 CM /	32,3



## Puertas

## Doors

## Portes

## двери

€/u

	<b>PUERTAS</b>	<b>DOORS</b>	<b>PORTES</b>	<b>ДВЕРИ</b>	
3960600 	Puerta en blanco   AMBAR COLUMNA	White door   AMBAR COLUMN	Porte en blanc   AMBAR COLONNE	Дверь цвета белого   AMBAR ПЕНАЛ	44,5
3960700 	Puerta en wengé   AMBAR COLUMNA	Wengé door   AMBAR COLUMN	Porte en wengé   AMBAR COLONNE	Дверь цвета "венге"   AMBAR ПЕНАЛ	29,8
3862600 	Puerta en blanco   AGATA COLUMNA	White door   AGATA COLUMN	Porte en blanc   AGATA COLONNE	Дверь цвета белого   AGATA ПЕНАЛ	80,4
3862700 	Puerta en gris   AGATA COLUMNA	Grey door   AGATA COLUMN	Porte en gris   AGATA COLONNE	Дверь цвета серого   AGATA ПЕНАЛ	69,1
3961200 	Frontal superior en blanco   AMBAR 60 CM	Upper front white   AMBAR 60 CM	Partie frontale supérieure en blanc   AMBAR 60 CM	Верхняя фронтальная часть цвета белого   AMBAR 60 CM	16,6
3961300 	Frontal superior en wengé   AMBAR 60 CM	Upper front wengé   AMBAR 60 CM	Partie frontale supérieure en wengé   AMBAR 60 CM	Верхняя фронтальная часть цвета "венге"   AMBAR 60 CM	16,9
3964400 	Frontal superior en blanco   AMBAR 65 CM	Upper front white   AMBAR 65 CM	Partie frontale supérieure en blanc   AMBAR 65 CM	Верхняя фронтальная часть цвета белого   AMBAR 65 CM	19,2
3964500 	Frontal superior en wengé   AMBAR 65 CM	Upper front wengé   AMBAR 65 CM	Partie frontale supérieure en wengé   AMBAR 65 CM	Верхняя фронтальная часть цвета "венге"   AMBAR 65 CM	19,4









## Puertas

## Doors

## Portes

## двери

€/u

	PUERTAS	DOORS	PORTES	ДВЕРИ	
3964200 	Frontal superior en blanco / AMBAR 80 CM /	Upper front white / AMBAR 80 CM /	Partie frontale supérieure en blanc / AMBAR 80 CM /	Верхняя фронтальная часть цвета белого / AMBAR 80 CM /	22,9
3964300 	Frontal superior en wengé / AMBAR 80 CM /	Upper front wengé / AMBAR 80 CM /	Partie frontale supérieure en wengé / AMBAR 80 CM /	Верхняя фронтальная часть цвета "венге" / AMBAR 80 CM /	34,7
3963400 	Puerta en blanco / AMBAR COLUMNNA /	White door / AMBAR COLUMN /	Porte en blanc / AMBAR COLONNE /	Дверь цвета белого / AMBAR ПЕНАЛ /	40,5
3963500 	Puerta en wengé / AMBAR COLUMNNA /	Wengé door / AMBAR COLUMN /	Porte en wengé / AMBAR COLONNE /	Дверь цвета "венге" / AMBAR ПЕНАЛ /	29,5
3965000 	Puerta en blanco / PETIT /	White door / PETIT /	Porte en blanc / PETIT /	Дверь цвета белого / PETIT /	40,3
3965100 	Puerta en wengé / PETIT /	Wengé door / PETIT /	Porte en wengé / PETIT /	Дверь цвета "венге" / PETIT /	28,1
3965200 	Puerta en nogal / PETIT /	Walnut door / PETIT /	Porte en noyer / PETIT /	Дверь цвета "Ореховое дерево" / PETIT /	28,1
3965300 	Puerta en antracita / PETIT /	Anthracite door / PETIT /	Porte en anthracite / PETIT /	Дверь цвета "антрацит" / PETIT /	48,4











## Puertas

## Doors

## Portes

## двери

€/u

	PUERTAS	DOORS	PORTES	ДВЕРИ	
	3962200  Perfil interior   ÁMBAR 60 CM	Inner profile   ÁMBAR 60 CM	Profil intérieur   ÁMBAR 60 CM	Внутренний профиль   ÁMBAR 60 CM	36,2
	3962300  Perfil interior   AMBAR 65 CM	Inner profile   AMBAR 65 CM	Profil intérieur   AMBAR 65 CM	Внутренний профиль   AMBAR 65 CM	37,9
	3962400  Perfil interior   AMBAR 80 CM	Inner profile   AMBAR 80 CM	Profil intérieur   AMBAR 80 CM	Внутренний профиль   AMBAR 80 CM	42,0
	3964100  Perfil interior   AMBAR COLUMNA	Inner profile   AMBAR COLUMN	Profil intérieur   AMBAR COLONNE	Внутренний профиль   AMBAR ПЕНАЛ	31,0
	7927401  Kit puerta en blanco   KLEA COLUMNA	White door kit   KLEA COLUMN	Kit porte en blanc   KLEA COLONNE	Комплект Дверь цвета бе лого   KLEA ПЕНАЛ	92,5
	3977201  Puerta izquierda en blanco (vista frente) 290x736x16 cm   NURA 60 CM	Left door white (front view) 290x736x16 cm   NURA 60 CM	Porte gauche en blanc (vue de face) 290x736x16 cm   NURA 60 CM	Дверь левосторонний цвета белого (вид спереди) 290x736x16 см   NURA 60 CM	50,6
	3977301  Puerta derecha en blanco (vista frente) 290x736x16 cm   NURA 60 CM	Right door white (front view) 290x736x16 cm   NURA 60 CM	Porte droite en blanc (vue de face) 290x736x16 cm   NURA 60 CM	Дверь правосторонний цвета белого (вид спереди) 290x736x16 см   NURA 60 CM	50,6
	3977401  Puerta izquierda en blanco (vista frente) 290x736x16 cm   NURA 80 CM	Left door white (front view) 290x736x16 cm   NURA 80 CM	Porte gauche en blanc (vue de face) 290x736x16 cm   NURA 80 CM	Дверь левосторонний цвета белого (вид спереди) 290x736x16 см   NURA 80 CM	55,8

## Puertas

## Doors

## Portes

## двери

€/u

	PUERTAS	DOORS	PORTES	ДВЕРИ	
	3977501 Puerta derecha en blanco (vista frente) 290x736x16 cm   NURA 80 CM	Right door white (front view) 290x736x16 cm   NURA 80 CM	Porte droite en blanc (vue de face) 290x736x16 cm   NURA 80 CM	Дверь правосторонний цвета белого (вид спереди) 290x736x16 см   NURA 80 CM	55,8
	3977601 Puerta en blanco 298x1498x16 cm   NURA COLUMNA	White door 298x1498x16 cm   NURA COLUMN	Porte en blanc 298x1498x16 cm   NURA COLONNE	Дверь цвета белого 298x1498x16 см   NURA ПЕНАЛ	90,3
	5946501 Puerta superior columna 30CM 2P BLANCO COLUMNA MUEBLES   HANDY   DAILY   SHONA	Upper door column unit 30CM 2 DOORS WHITE COLUMN UNIT   HANDY   DAILY   SHONA	Porte supérieure colonne 30CM 2 PORTES BLANC COLONNES   HANDY   DAILY   SHONA	Верхняя дверца пенала 30CM 2 дверцы БЕЛЫЙ ПЕНАЛ ТУМБЫ   HANDY   DAILY   SHONA	59,7
	5946584 Puerta superior columna 30CM 2P ANTRACITA COLUMNA MUEBLES   HANDY   DAILY   SHONA	Upper door column unit 30CM 2 DOORS ANTHRACITE COLUMN UNIT   HANDY   DAILY   SHONA	Porte supérieure colonne 30CM 2 PORTES ANTHRACITE COLONNES   HANDY   DAILY   SHONA	Верхняя дверца пенала 30CM 2 дверцы АНТРАЦИТ ПЕНАЛ ТУМБЫ   HANDY   DAILY   SHONA	59,7
	5946585 Puerta superior columna 30CM 2P NOGAL COLUMNA MUEBLES   HANDY   DAILY   SHONA	Upper door column unit 30CM 2 DOORS WALNUT COLUMN UNIT   HANDY   DAILY   SHONA	Porte supérieure colonne 30CM 2 PORTES NOYER COLONNES   HANDY   DAILY   SHONA	Верхняя дверца пенала 30CM 2 дверцы ОРЕХ ПЕНАЛ ТУМБЫ   HANDY   DAILY   SHONA	59,7
	5946517 Puerta superior columna 30CM 2P GRIS COLUMNA MUEBLES   HANDY   DAILY   SHONA	Upper door column unit 30CM 2 DOORS GREY COLUMN UNIT   HANDY   DAILY   SHONA	Porte supérieure colonne 30CM 2 PORTES GRIS COLONNES   HANDY   DAILY   SHONA	Верхняя дверца пенала 30CM 2 дверцы СЕРЫЙ ПЕНАЛ ТУМБЫ   HANDY   DAILY   SHONA	59,7
	5946530 Puerta superior columna 30CM 2P GALET BRILLO COLUMNA MUEBLES   HANDY   DAILY   SHONA	Upper door column unit 30CM 2 DOORS GLOSS GALET COLUMN UNIT   HANDY   DAILY   SHONA	Porte supérieure colonne 30CM 2 PORTES GALET BRILLANT COLONNES   HANDY   DAILY   SHONA	Верхняя дверца пенала 30CM 2 дверцы ГЛЯНЦЕВЫЙ GALET ПЕНАЛ ТУМБЫ   HANDY   DAILY   SHONA	59,7
	5946531 Puerta superior columna 30CM 2P GALET MATE COLUMNA MUEBLES   HANDY   DAILY   SHONA	Upper door column unit 30CM 2 DOORS MATT GALET COLUMN UNIT   HANDY   DAILY   SHONA	Porte supérieure colonne 30CM 2 PORTES GALET MAT COLONNES   HANDY   DAILY   SHONA	Верхняя дверца пенала 30CM 2 дверцы МАТОВЫЙ GALET ПЕНАЛ ТУМБЫ   HANDY   DAILY   SHONA	59,7

## Puertas

## Doors

## Portes

## двери

€/u

	PUERTAS	DOORS	PORTES	ДВЕРИ	
5946521	Puerta superior columna 30CM 2P BLANCO MATE	Upper door column unit 30CM 2 DOORS MATT WHITE	Porte supérieure colonne 30CM 2 PORTES BLANC MAT	Верхняя дверца пенала 30CM 2 дверцы БЕЛЫЙ МАТОВЫЙ	59,7
	<i>COLUMNA MUEBLES / HANDY / DAILY / SHONA /</i>	<i>COLUMN UNIT / HANDY / DAILY / SHONA /</i>	<i>COLONNES / HANDY / DAILY / SHONA /</i>	<i>ПЕНАЛ ТУМБЫ / HANDY / DAILY / SHONA /</i>	
5946574	Puerta superior columna muebles HANDY, DAILY, SHONA, 30CM 2P ROBLE RÚSTICO	Upper door column unit HANDY, DAILY, SHONA 30CM 2 DOORS RUSTIC OAK	Porte supérieur colonne meubles HANDY, DAILY, SHONA 30CM 2 PORTES CHÊNE RUSTIQUE	Верхняя дверца пенала HANDY, DAILY, SHONA, 30CM 2 ДВЕРЦЫ ДУБ РУСТИК	59,7
	<i>COLUMNA MUEBLES / HANDY / DAILY / SHONA /</i>	<i>COLUMN UNIT / HANDY / DAILY / SHONA /</i>	<i>MEUBLES / HANDY / DAILY / SHONA /</i>	<i>ПЕНАЛ ТУМБЫ / HANDY / DAILY / SHONA /</i>	
5946601	Puerta inferior columna 30CM 2P BLANCO	Lower door column unit 30CM 2 DOORS WHITE	Porte inférieure colonne 30CM 2 PORTES BLANC	Нижняя дверца пенала 30CM 2 ДВЕРЦЫ БЕЛЫЙ	59,7
	<i>COLUMNA MUEBLES / HANDY / DAILY / SHONA /</i>	<i>COLUMN UNIT / HANDY / DAILY / SHONA /</i>	<i>MEUBLES / HANDY / DAILY / SHONA /</i>	<i>ПЕНАЛ ТУМБЫ / HANDY / DAILY / SHONA /</i>	
5946684	Puerta inferior columna 30CM 2P ANTRACITA	Lower door column unit 30CM 2 DOORS ANTHRACITE	Porte inférieure colonne 30CM 2 PORTES ANTHRACITE	Нижняя дверца пенала 30CM 2 ДВЕРЦЫ АНТРАЦИТ	59,7
	<i>COLUMNA MUEBLES / HANDY / DAILY / SHONA /</i>	<i>COLUMN UNIT / HANDY / DAILY / SHONA /</i>	<i>MEUBLES / HANDY / DAILY / SHONA /</i>	<i>ПЕНАЛ ТУМБЫ / HANDY / DAILY / SHONA /</i>	
5946685	Puerta inferior columna 30CM 2P NOGAL	Lower door column unit 30CM 2 DOORS WALNUT	Porte inférieure colonne 30CM 2 PORTES NOYER	Нижняя дверца пенала 30CM 2 ДВЕРЦЫ ОРЕХ	59,7
	<i>COLUMNA MUEBLES / HANDY / DAILY / SHONA /</i>	<i>COLUMN UNIT / HANDY / DAILY / SHONA /</i>	<i>MEUBLES / HANDY / DAILY / SHONA /</i>	<i>ПЕНАЛ ТУМБЫ / HANDY / DAILY / SHONA /</i>	
5946617	Puerta inferior columna 30CM 2P GRIS	Lower door column unit 30CM 2 DOORS GREY	Porte inférieure colonne 30CM 2 PORTES GRIS	Нижняя дверца пенала 30CM 2 ДВЕРЦЫ СЕРЫЙ	59,7
	<i>COLUMNA MUEBLES / HANDY / DAILY / SHONA /</i>	<i>COLUMN UNIT / HANDY / DAILY / SHONA /</i>	<i>MEUBLES / HANDY / DAILY / SHONA /</i>	<i>ПЕНАЛ ТУМБЫ / HANDY / DAILY / SHONA /</i>	
5946630	Puerta inferior columna 30CM 2P GALET BRILLO	Lower door column unit 30CM 2 DOORS GLOSS GALET	Porte inférieure colonne 30CM 2 PORTES GALET BRILLANT	Нижняя дверца пенала 30CM 2 ДВЕРЦЫ ГЛЯНЦЕВЫЙ GALET	59,7
	<i>COLUMNA MUEBLES / HANDY / DAILY / SHONA /</i>	<i>COLUMN UNIT / HANDY / DAILY / SHONA /</i>	<i>MEUBLES / HANDY / DAILY / SHONA /</i>	<i>ПЕНАЛ ТУМБЫ / HANDY / DAILY / SHONA /</i>	
5946631	Puerta inferior columna 30CM 2P GALET MATE	Lower door column unit 30CM 2 DOORS MATT GALET	Porte inférieure colonne 30CM 2 PORTES GALET MAT	Нижняя дверца пенала 30CM 2 ДВЕРЦЫ МАТОВЫЙ GALET	59,7
	<i>COLUMNA MUEBLES / HANDY / DAILY / SHONA /</i>	<i>COLUMN UNIT / HANDY / DAILY / SHONA /</i>	<i>MEUBLES / HANDY / DAILY / SHONA /</i>	<i>ПЕНАЛ ТУМБЫ / HANDY / DAILY / SHONA /</i>	

## Puertas

## Doors

## Portes

## двери













€/u

	PUERTAS	DOORS	PORTES	ДВЕРИ	
5946621 	Puerta inferior columna 30CM 2P BLANCO MATE  <i>COLUMNA MUEBLES / HANDY / DAILY / SHONA /</i>	Lower door column unit 30CM 2 DOORS MATT WHITE  <i>COLUMN UNIT / HANDY / DAILY / SHONA /</i>	Porte inférieure colonne 30CM 2 PORTES BLANC MAT  <i>COLONNES / HANDY / DAILY / SHONA /</i>	Нижняя дверца пенала 30CM 2 ДВЕРЦЫ БЕЛЫЙ МАТОВЫЙ  <i>ПЕНАЛ ТУМБЫ / HANDY / DAILY / SHONA /</i>	59,7
5946674 	Puerta inferior columna muebles HANDY, DAILY, SHONA, 30CM 2P ROBLE RÚSTICO  <i>COLUMNA MUEBLES / HANDY / DAILY / SHONA /</i>	Lower door column unit HANDY, DAILY, SHONA 30CM 2 DOORS RUSTIC OAK  <i>COLUMN UNIT / HANDY / DAILY / SHONA /</i>	Porte inférieure colonne meubles HANDY, DAILY, SHONA 30CM 2 PORTES CHÊNE RUSTIQUE  <i>MEUBLES / HANDY / DAILY / SHONA /</i>	Нижняя дверца пенала HANDY, DAILY, SHONA, 30CM 2 ДВЕРЦЫ ДУБ РУСТИК  <i>ПЕНАЛ ТУМБЫ / HANDY / DAILY / SHONA /</i>	59,7
5947101 	Puerta muebles alto 35CM 1P BLANCO  <i>MUEBLES / HANDY / DAILY / SHONA /</i>	Door high unit 35CM 1 DOOR WHITE  <i>FURNITURE UNITS / HANDY / DAILY / SHONA /</i>	Porte colonne 35CM 1 PORTE BLANC  <i>MEUBLES / HANDY / DAILY / SHONA /</i>	Дверца антресоли 35CM 1 ДВЕРЦА БЕЛЫЙ  <i>ПЕНАЛ ТУМБЫ / HANDY / DAILY / SHONA /</i>	61,8
5947184 	Puerta muebles alto 35CM 1P ANTRACITA  <i>MUEBLES / HANDY / DAILY / SHONA /</i>	Door high unit 35CM 1 DOOR ANTHRACITE  <i>FURNITURE UNITS / HANDY / DAILY / SHONA /</i>	Porte colonne 35CM 1 PORTE ANTHRACITE  <i>MEUBLES / HANDY / DAILY / SHONA /</i>	Нижняя дверца пенала 30CM 2 ДВЕРЦЫ АНТРАЦИТ  <i>ПЕНАЛ ТУМБЫ / HANDY / DAILY / SHONA /</i>	61,8
5947185 	Puerta muebles alto 35CM 1P NOGAL  <i>MUEBLES / HANDY / DAILY / SHONA /</i>	Door high unit 35CM 1 DOOR WALNUT  <i>FURNITURE UNITS / HANDY / DAILY / SHONA /</i>	Porte colonne 35CM 1 PORTE NOYER  <i>MEUBLES / HANDY / DAILY / SHONA /</i>	Нижняя дверца пенала 30CM 2 ДВЕРЦЫ ОРЕХ  <i>ПЕНАЛ ТУМБЫ / HANDY / DAILY / SHONA /</i>	61,8
5947117 	Puerta muebles alto 35CM 1P GRIS  <i>MUEBLES / HANDY / DAILY / SHONA /</i>	Door high unit 35CM 1 DOOR GREY  <i>FURNITURE UNITS / HANDY / DAILY / SHONA /</i>	Porte colonne 35CM 1 PORTE GRIS  <i>MEUBLES / HANDY / DAILY / SHONA /</i>	Нижняя дверца пенала 30CM 2 ДВЕРЦЫ СЕРЫЙ  <i>ПЕНАЛ ТУМБЫ / HANDY / DAILY / SHONA /</i>	61,8
5947130 	Puerta muebles alto 35CM 1P GALET BRILLO  <i>MUEBLES / HANDY / DAILY / SHONA /</i>	Door high unit 35CM 1 DOOR GLOSS GALET  <i>FURNITURE UNITS / HANDY / DAILY / SHONA /</i>	Porte colonne 35CM 1 PORTE GALET BRILLANT  <i>MEUBLES / HANDY / DAILY / SHONA /</i>	Нижняя дверца пенала 30CM 2 ДВЕРЦЫ ГЛЯНЦЕВЫЙ GALET  <i>ПЕНАЛ ТУМБЫ / HANDY / DAILY / SHONA /</i>	61,8
5947131 	Puerta muebles alto 35CM 1P GALET MATE  <i>MUEBLES / HANDY / DAILY / SHONA /</i>	Door high unit 35CM 1 DOOR MATT GALET  <i>FURNITURE UNITS / HANDY / DAILY / SHONA /</i>	Porte colonne 35CM 1 PORTE GALET MAT  <i>MEUBLES / HANDY / DAILY / SHONA /</i>	Нижняя дверца пенала 30CM 2 ДВЕРЦЫ МАТОВЫЙ GALET  <i>ПЕНАЛ ТУМБЫ / HANDY / DAILY / SHONA /</i>	61,8

Puertas /  
topes sujeciónDoors /  
fixing stopsPortes /  
butoirs fixationдвери /  
ограничители  
держатели

€/u

gala

	PUERTAS	DOORS	PORTES	ДВЕРИ	
5947121 	Puerta muebles alto 35CM 1P BLANCO MATE  MUEBLES   HANDY   DAILY   SHONA	Door high unit 35CM 1 DOOR MATT WHITE  FURNITURE UNITS   HANDY   DAILY   SHONA	Porte colonne 35CM 1 PORTE BLANC MAT  MEUBLES   HANDY   DAILY   SHONA	Дверца антресоли 35CM 1 ДВЕРЦА БЕЛЫЙ МАТО ВЫЙ  ПЕНАЛ ТУМБЫ   HANDY   DAILY   SHONA	61,8
5947174 	Puerta muebles HANDY, DAILY, SHONA ALTO 35CM 1P ROBLE RÚSTICO  MUEBLES   HANDY   DAILY   SHONA	Door HANDY, DAILY, SHONA HIGH UNIT 35CM 1 DOOR RUSTIC OAK  FURNITURE UNITS   HANDY   DAILY   SHONA	Porte meubles HANDY, DAILY, SHONA HAUT 35CM 1 PORTE CHÊNE RUSTIQUE  MEUBLES   HANDY   DAILY   SHONA	Дверца тумбы HANDY, DAILY, АНТРЕСОЛЬ SHONA 35CM 1 ДВЕРЦА ДУБ РУСТИК  ПЕНАЛ ТУМБЫ   HANDY   DAILY   SHONA	61,8
	TOPES SUJECIÓN	FIXING STOPS	BUTOIRS FIXATION	ОГРАНИЧИТЕЛИ ДЕРЖАТЕЛИ	
3951400  	Bolsa topes sujeción balda  JADE COLUMNNA   CUARZO COLUMNNA   ZAFIRO COLUMNNA   ÁGATA COLUMNNA   8 unidades	Bag fixing stops shelf  JADE COLUMN   CUARZO COLUMN   ZAFIRO COLUMN   ÁGATA COLUMN   8 units	Sac butoirs étagère  JADE COLONNE   CUARZO COLONNE   ZAFIRO COLONNE   ÁGATA COLONNE   8 unités	Комплект ограничителей - держателей для полок JADE ПЕНАЛ   CUARZO ПЕНАЛ   ZAFIRO ПЕНАЛ   ÁGATA ПЕНАЛ   8 штука	4,6
3963900  	Bolsa topes sujeción balda  AMBAR   8 unidades	Bag fixing stops shelf  AMBAR   8 units	Sac butoirs étagère  AMBAR   8 unités	Комплект ограничителей - держателей для полок AMBAR   8 штука	6,0
3966200  	Bolsa topes sujeción balda  PETIT   4 unidades	Bag fixing stops shelf  PETIT   4 units	Sac butoirs étagère  PETIT   4 unités	Комплект ограничителей - держателей для полок PETIT   4 штука	6,0
7927300  	Bolsa topes sujeción balda  KLEA COLUMNNA   4 unidades	Bag fixing stops shelf  KLEA COLUMN   4 units	Sac butoirs étagère  KLEA COLONNE   4 unités	Комплект ограничителей - держателей для полок KLEA ПЕНАЛ   4 штука	26,4
3978500  	Bolsa topes sujeción balda  NURA COLUMNNA   8 unidades	Bag fixing stops shelf  NURA COLUMN   8 units	Sac butoirs étagère  NURA COLONNE   8 unités	Комплект ограничителей - держателей для полок NURA ПЕНАЛ   8 штука	6,7

## 05

## Accesorios

Accessories | Accessoires | аксессуары

- 184-185. **fijaciones**  
fixations  
fixations  
крепления
- 186. **Jaboneras, vasos y estanterías**  
soap dishes, glasses and shelves  
porte-savons, verres et étagères  
мыльницы, стаканы и полки
- 187. **Cepillos**  
brushes  
brosses  
щетки
- 187. **Bomba dispensador**  
dispenser pump  
pompe doseur  
насос дозатора
- 187. **Kit accesorios**  
kit accessories  
kit d'accessoires  
комплект аксессуаров









# Accesorios







## Accesorios

Accessories | Accessories | аксессуары



€ / u

	FIJACIONES	FIXATIONS	FIXATIONS	КРЕПЛЕНИЯ	
	5310000 Sujeción a pared    PURE   Estantería 40 cm	Fixation to wall    PURE   Shelf 40 cm	Fixation au mur    PURE   Étagère 40 cm	Крепление к стене    PURE   Полка 40 см	5,0
	5310100 Sujeción a pared con soportes*    PURE   Escobillero, dosificador, jabonera, portavasos, toallero aro, toallero giratorio	Fixation to wall with supports*    PURE   Toilet brush, lotion dispenser, soap dish tumbler holder, towel ring, swivel towel rail	Fixation au mur avec des supports*    PURE   Brosse à toilettes, doseur, porte-savon, porte-verre, anneau porte-serviettes, porte-serviettes orientable	Крепление к стене с кронштейнами*    PURE   Ершик для унитаза, дозатор, мыльница, держатель для стакана, кольцо для полотенца, держатель для полотенца вращающийся	5,0
	5310200 Sujeción a pared suspendido*    PURE   Percha	Wall-hung fixation to wall*    PURE   Robe hook	Fixation au mur suspendu to wall*    PURE   Patère	Крепление к стене подвесное*    PURE   Вешалка	5,0
	5310300 Sujeción a pared 2 soportes*    PURE   Portapapel sin tapa, toallero 40 cm, toallero 60 cm	Fixation to wall 2 supports*    PURE   Toilet roll holder without cover, towel rail 40 cm, towel rail 60 cm	Fixation au mur 2 supports*    PURE   Porte-papier sans couvercle; porte-serviettes 40 cm, porte-serviettes 60 cm	Крепление к стене подвесное*    PURE   Держатель для туалетной бумаги, держатель для полотенца 40 см, держатель для полотенца 60 см	3,5
	5310400 Sujeción a pared con soportes*    DESIGN   Percha	Fixation to wall with supports*    DESIGN   Robe hook	Fixation au mur avec des supports*    DESIGN   Patère	Крепление к стене с кронштейнами*    DESIGN   Вешалка	5,0
	*En venta hasta fin de existencias	*On sale while stocks last	*En vente jusqu' à épuisement de stock	*В продаже до полного сбыта имеющегося товара	

	FIJACIONES	FIXATIONS	FIXATIONS	КРЕПЛЕНИЯ	
	<p>5310500 Sujeción a pared sin soportes*</p> <p>  DESIGN  </p> <p>Escobillero, dosificador, jabonera, estante vidrio 60 cm, estante vidrio 40 cm</p>	<p>Fixation to wall without supports*</p> <p>  DESIGN  </p> <p>Toilet brush, lotion dispenser, soap dish, glass shelf 60 cm, glass shelf 40 cm</p>	<p>Fixation au mur sans supports*</p> <p>  DESIGN  </p> <p>Brosse à toilettes, doseur, porte-savon, étagère en verre 60 cm, étagère en verre 40 cm</p>	<p>Крепление к стене без кронштейна*</p> <p>  DESIGN  </p> <p>Ершик для унитаза, дозатор, мыльница, держатель для стакана, стеклянная полка 40 см, стеклянная полка 60 см</p>	4,0
	<p>5310600 Sujeción a pared con soportes</p> <p>  DESIGN  </p> <p>Portapapel sin tapa mano derecha, portapapel sin tapa mano izquierda toallero 40 cm, toallero 60 cm, toallero aro 30x12,5 cm, toallero aro 20x15,5 cm</p>	<p>Fixation to wall with supports</p> <p>  DESIGN  </p> <p>Toilet-roll holder without cover right hand, toilet-roll holder without cover left hand, towel rail 40 cm, towel rail 60 cm, towel ring 30x12,5 cm, towel ring 20x15,5 cm</p>	<p>Fixation au mur avec des supports</p> <p>  DESIGN  </p> <p>Porte-papier sans couvercle, coté droite, porte-papier sans couvercle, coté gauche, porte-serviettes 40 cm, porte-serviettes 60 cm, anneau porte-serviettes 30x12,5 cm, anneau porte-serviettes 20x15,5 cm</p>	<p>Крепление к стене с кронштейнами</p> <p>  DESIGN  </p> <p>Держатель для туалетной бумаги без крышки правосторонний, держатель для туалетной бумаги без крышки левосторонний, держатель для полотенца 40 см, держатель для полотенца 60 см, кольцо для полотенца 30x12,5 см, кольцо для полотенца 20x15,5 см</p>	4,5
	<p>5310700 Sujeción a pared</p> <p>  TRENDLY HOTELS  </p> <p>Escobillero, dosificador, percha, jabonera, portavasos, portapapel sin tapa mano derecha, portapapel sin tapa mano izquierda, portapapel reserva, portapapel con tapa, toallero 40 cm, toallero 60 cm, toallero aro</p>	<p>Fixation to wall</p> <p>  TRENDLY HOTELS  </p> <p>Toilet brush, lotion dispenser, robe hook, soap dish, tumbler holder, toilet-roll holder without cover right hand, toilet-roll holder without cover left hand, spare toilet-roll holder, toilet-roll holder with cover, towel rail 40 cm, towel rail 60 cm, towel ring</p>	<p>Fixation au mur</p> <p>  TRENDLY HOTELS  </p> <p>Brosse à toilettes, doseur, patère, porte-savon, porte-verre, porte-papier sans couvercle, coté droite, porte-papier sans couvercle, coté gauche, porte-papier de réserve, porte-papier avec couvercle, porte-serviettes 40 cm, porte-serviettes 60 cm, anneau porte-serviettes</p>	<p>Крепление к стене</p> <p>  TRENDLY HOTELS  </p> <p>Ершик для унитаза, дозатор, вешалка, мыльница, держатель для стакана, держатель для туалетной бумаги без крышки левосторонний, держатель для туалетной бумаги с крышкой, держатель для полотенца 40 см, держатель для полотенца 60 см, кольцо для полотенца</p>	4,3
	<p>5310800 Sujeción a pared para estantería de cristal*</p> <p>  TRENDLY HOTELS  </p> <p>Estante vidrio 40 cm</p>	<p>Fixation to wall for glass shelf*</p> <p>  TRENDLY HOTELS  </p> <p>Glass shelf 40 cm</p>	<p>Fixation au mur étagère en verre*</p> <p>  TRENDLY HOTELS  </p> <p>Étagère en verre 40 cm</p>	<p>Крепление к стене для стеклянных полок*</p> <p>  TRENDLY HOTELS  </p> <p>стеклянная полка 40 см</p>	7,0
	<p>5310900 Sujeción a pared con soportes*</p> <p>  TRENDLY HOTELS  </p> <p>Estante toallero</p>	<p>Fixation to wall with supports*</p> <p>  TRENDLY HOTELS  </p> <p>Towel rack</p>	<p>Fixation au mur avec des supports*</p> <p>  TRENDLY HOTELS  </p> <p>Étagère d'hôte</p>	<p>Крепление к стене с кронштейнами*</p> <p>  TRENDLY HOTELS  </p> <p>для полотенец</p>	4,5
	<p>5311000 Sujeción soporte a pared*</p> <p>  PURE     DESIGN     TRENDLY HOTELS  </p> <p>Dosificador pared</p>	<p>Fixation to wall support*</p> <p>  PURE     DESIGN     TRENDLY HOTELS  </p> <p>Wall mounted lotion dispenser</p>	<p>Fixation support au mur*</p> <p>  PURE     DESIGN     TRENDLY HOTELS  </p> <p>Doseur à fixer au mur</p>	<p>Крепление к стене с кронштейнами*</p> <p>  PURE     DESIGN     TRENDLY HOTELS  </p> <p>Полка для полотенец</p>	6,1
	<p>5311100 Sujeción accesorios*</p> <p>  PURE   DESIGN     TRENDLY HOTELS  </p> <p>Contenedor 20 cm, contenedor rincón 20x20 cm</p>	<p>Fixation accessories*</p> <p>  PURE   DESIGN     TRENDLY HOTELS  </p> <p>Wire rack 20 cm, corner wire rack 20x20 cm</p>	<p>Fixation accessoires*</p> <p>  PURE   DESIGN     TRENDLY HOTELS  </p> <p>Étagère grille 20 cm, Étagère d'angle grille 20x20 cm</p>	<p>Крепление аксессуаров*</p> <p>  PURE   DESIGN     TRENDLY HOTELS  </p> <p>контейнер 20 см, угловой контейнер 20x20 см</p>	2,3
	*En venta hasta fin de existencias	*On sale while stocks last	*En vente jusqu' à épuisement de stock	*В продаже до полного сбыта имеющегося товара	

Jaboneras, vasos y estanterías

Soap dishes, glasses and shelves

Porte-savons, verres et étagères

Мыльницы, стаканы и полки

€ / u

	<b>JABONERAS, VASOS Y ESTANTERÍAS</b>	<b>SOAP DISHES, GLASSES AND SHELVES</b>	<b>PORTE-SAVONS, VERRES ET ÉTAGÈRES</b>	<b>МЫЛЬНИЦЫ, СТАКАНЫ И ПОЛКИ</b>	
	5311500 Plato cristal / DESIGN / Jabonera	Glass plate / DESIGN / Soap dish	Assiette en verre / DESIGN / Porte-savon	Стекланный поддон / DESIGN / Мыльница	8,2
	5311600 Vaso de vidrio* / PURE / DESIGN / / TRENDLY HOTELS / Portavasos, escobillero, dosificador, estante vidrio (Sólo Design)	Glass tumbler* / PURE / DESIGN / / TRENDLY HOTELS / Tumbler holder, toilet brush, lotion dispenser, glass shelf (Only Design)	Verre en cristal* / PURE / DESIGN / / TRENDLY HOTELS / Porte-verre, brosse à toilettes, doseur, étagère en verre (Seulement Design)	Стекланный стакан* / PURE / DESIGN / / TRENDLY HOTELS / Держатель для стакана, ершик для унитаза, дозатор, стеклянная полка (только дизайн)	9,7
	5311700 Jabonera cristal / PURE / / TRENDLY HOTELS / Jabonera	Glass soap dish / PURE / / TRENDLY HOTELS / Soap dish	Porte-savon en verre / PURE / / TRENDLY HOTELS / Porte-savon	Стекланная мыльница / PURE / / TRENDLY HOTELS / Мыльница	8,5
	5311800 Estantería cristal 40 cm / PURE / Estante vidrio 40 cm	Glass shelf 40 cm / PURE / Glass shelf 40 cm	Étagère en verre 40 cm / PURE / Étagère en verre 40 cm	Стекланная полка 40 см / PURE / Стекланная полка 40 см	14,8
	5311900 Estantería plana 120x93x Ø 8 cm* / DESIGN / Escobillero, dosificador	Flat shelf 120x93x Ø 8 cm* / DESIGN / Toilet brush, lotion dispenser	Étagère plate 120x93x Ø 8 cm* / DESIGN / Brosse à toilettes, doseur	Полка плоская 120x93x Ø 8 см* / DESIGN / Ершик для унитаза дозатор	13,5
	5312000 Estantería cristal plana 60 cm / DESIGN / Estante vidrio 60 cm	Flat glass shelf 60 cm / DESIGN / Glass shelf 60 cm	Étagère en verre plate 60 cm / DESIGN / Étagère en verre 60 cm	Стекланная полка плоская 60 см / DESIGN / стеклянная полка 60 см	16,7
	5312100 Estantería cristal plana 40 cm / DESIGN / Estante vidrio 40 cm	Flat glass shelf 40 cm / DESIGN / Glass shelf 40 cm	Étagère en verre plate 40 cm / DESIGN / Étagère en verre 40 cm	Стекланная полка плоская 40 см / DESIGN / стеклянная полка 40 см	18,3
	5312200 Estantería cristal 40 cm / TRENDLY HOTELS / Estante vidrio 40 cm	Glass shelf 40 cm / TRENDLY HOTELS / Glass shelf 40 cm	Étagère en verre 40 cm / TRENDLY HOTELS / Étagère en verre 40 cm	Стекланная полка 40 см / TRENDLY HOTELS / стеклянная полка 40 см	9,3
	*En venta hasta fin de existencias	*On sale while stocks last	*En vente jusqu' à épuisement de stock	*В продаже до полного сбыта имеющегося товара	





Cepillos  
/ Bomba dispensador  
/ Kit accesorios

Brushes  
/ Dispenser pump  
/ Kit accessories

Brosses  
/ Pompe doseur  
/ Kit d'accessoires

Щетки  
/ насос дозатора  
/ комплект аксессуаров

€ / u

		<b>CEPILLOS</b>	<b>BRUSHES</b>	<b>BROSSES</b>	<b>ЩЕТКИ</b>	
	5312400	Cepillo con barra  / PURE   DESIGN   / TRENDLY HOTELS    Escobillero	Brush with handle  / PURE   DESIGN   / TRENDLY HOTELS    Toilet brush	Brosse avec barre  / PURE   DESIGN   / TRENDLY HOTELS    Brosse à toilettes à poser	Щетка с палкой  / PURE   DESIGN   / TRENDLY HOTELS    Щетка напольная	24,1
	5312600	Cepillo con barra  / PURE   DESIGN   / TRENDLY HOTELS    Escobillero de suelo	Brush with handle  / PURE   DESIGN   / TRENDLY HOTELS    Free standing toilet brush	Brosse avec barre  / PURE   DESIGN   / TRENDLY HOTELS    Brosse à toilettes à poser	Щетка с палкой  / PURE   DESIGN   / TRENDLY HOTELS    Щетка напольная	67,5
	5312700	<b>BOMBA DISPENSADOR</b>  Bomba dispensador jabón  / PURE   DESIGN   / TRENDLY HOTELS    Dosificador	<b>DISPENSER PUMP</b>  Lotion dispenser pump  / PURE   DESIGN   / TRENDLY HOTELS    Lotion dispenser	<b>POMPE DOSEUR</b>  Pompe doseur  / PURE   DESIGN   / TRENDLY HOTELS    Doseur	<b>НАСОС ДОЗАТОРА</b>  насос дозатора  / PURE   DESIGN   / TRENDLY HOTELS    Дозатор	17,7
	5312800	<b>KIT ACCESORIOS</b>  Kit de accesorios para envase  / PURE   DESIGN   / TRENDLY HOTELS    Dispensador de pañuelos	<b>KIT ACCESSORIES</b>  Kit accessories container  / PURE   DESIGN   / TRENDLY HOTELS    Tissue paper dispenser	<b>KIT D'ACCESSOIRES</b>  Kit d'accessoires récipient  / PURE   DESIGN   / TRENDLY HOTELS    Distributeur de mouchoirs	<b>КОМПЛЕКТ АКСЕССУАРОВ</b>  Комплект аксессуаров для контейнера  / PURE   DESIGN   / TRENDLY HOTELS    Емкость для бумажных салфеток	2,3

## 06

## Urinarios

Urinals | Urinoirs | писсуары

- 190-191.** *accesorios para urinarios*  
urinal accessories  
accessoires urinoirs  
аксессуары для писсуаров
- 191.** *válvula desagüe urinario*  
waste valve urinal  
vidage urinoir  
сливной клапан писсуара
- 191.** *goma enchufe urinario*  
urinal rubber inlet connector  
joint à lèvres urinoir  
резиновая прокладка для писсуара
- 191.** *juego de fijación urinario*  
urinal fixing kit  
jeu de fixation urinoir  
набор для крепления писсуара
- 191.** *tapa urinario*  
urinal cover  
couverture urinoir  
крышка писсуара
- 191.** *accesorios*  
accessories  
accessoires  
аксессуары



# Urinarrios

06

# Urinarios



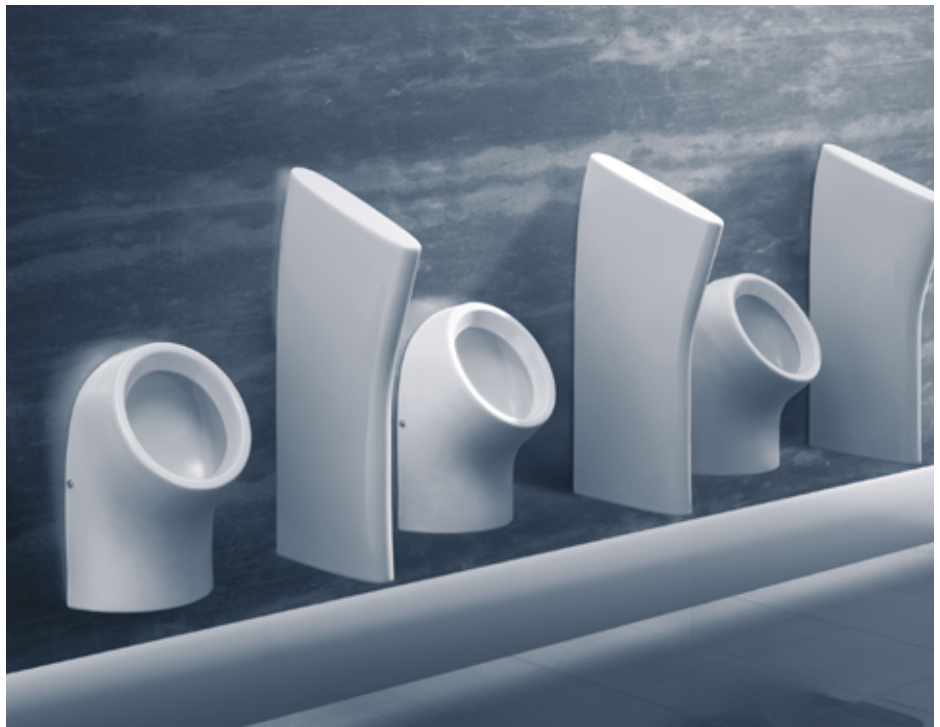

Urinais | Urinoirs | писсуары



€ / u

	<b>ACCESORIOS PARA URINARIOS</b>	<b>URINAL ACCESSORIES</b>	<b>ACCESSOIRES URINOIRS</b>	<b>АКСЕССУАРЫ ПИССУАРОВ</b>	
	5350500 Accesorios urinario <i>  ARQ   MINOR  </i>	Urinal accessories <i>  ARQ   MINOR  </i>	Accessoires urinoir <i>  ARQ   MINOR  </i>	Аксесуары для писсуаров <i>  ARQ   MINOR  </i>	68,0
	5368500 Racor y goma urinario <i>  MINOR  </i>	Urinal connector and rubber seal <i>  MINOR  </i>	Raccord et joint à lèvres urinoir <i>  MINOR  </i>	Фитинг и прокладка для писсуара <i>  MINOR  </i>	9,5
	5374000 Accesorios urinario <i>  ARGOS  </i>	Urinal accessories <i>  ARGOS  </i>	Accessoires urinoir <i>  ARGOS  </i>	Аксесуары для писсуаров <i>  ARGOS  </i>	114,3
	5373000 Codo urinario <i>  ARGOS   EASY  </i>	Bend urinal <i>  ARGOS   EASY  </i>	Coude urinoir <i>  ARGOS   EASY  </i>	Соединительное колено для писсуара <i>  ARGOS   EASY  </i>	21,6
	5368000 Rociador urinario <i>  ARGOS  </i>	Sprinkler urinal <i>  ARGOS  </i>	Diffuseur urinoir <i>  ARGOS  </i>	Распылитель для писсуаров <i>  ARGOS  </i>	17,6
	5374100 Accesorios urinario <i>  MARE  </i>	Urinal accessories <i>  MARE  </i>	Accessoires urinoir <i>  MARE  </i>	Аксесуары для писсуаров <i>  MARE  </i>	47,6
	5543000 Entrada urinario <i>  PRO   BASIC  </i>	Urinal inlet <i>  PRO   BASIC  </i>	Alimentation urinoir <i>  PRO   BASIC  </i>	Подвод воды к писсуарам <i>  PRO   BASIC  </i>	46,2
	5543200 Codo evacuacion urinario <i>  PRO   BASIC  </i>	Conversion bend urinal <i>  PRO   BASIC  </i>	Coude d'évacuation urinoir <i>  PRO   BASIC  </i>	Отвод сточковых вод для писсуара <i>  PRO   BASIC  </i>	30,7

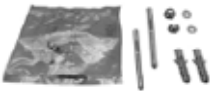
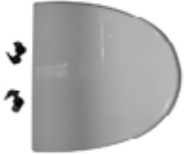

	<b>ACCESORIOS PARA URINARIOS</b>	<b>URINAL ACCESSORIES</b>	<b>ACCESSOIRES URINOIRS</b>	<b>АКСЕССУАРЫ ПИССУАРОВ</b>	
	5374300 Goma entrada urinario <i>  MINOR   MUN  </i>	Inlet sealing washer urinal <i>  MINOR   MUN  </i>	Accessoires urinoir <i>  MINOR   MUN  </i>	Прокладка для подвода воды к писсуару <i>  MINOR   MUN  </i>	1,4
	5332000 Válvula desagüe urinario <i>  ARGOS  </i>	Waste valve urinal <i>  ARGOS  </i>	Vidage urinoir <i>  ARGOS  </i>	Сливной клапан писсуара <i>  ARGOS  </i>	33,4
	5368600 Goma enchufe urinario <i>  EASY  </i> <i>  MUN ALIMENTACIÓN VERTICAL  </i>	Urinal rubber inlet connector <i>  EASY  </i> <i>  MUN VERTICAL INLET  </i>	Joint à lèvres urinoir <i>  EASY  </i> <i>  MUN ALIMENTATION VERTICALE  </i>	Резиновая прокладка для писсуара <i>  EASY  </i> <i>  MUN ВЕРТИКАЛЬНЫЙ ПОДВОД ВОДЫ  </i>	2,9
	5329000 Juego de sujeción urinario <i>  EASY  </i>	Urinal fixing kit <i>  EASY  </i>	Jeu de fixation urinoir <i>  EASY  </i>	Набор для крепления писсуара <i>  EASY  </i>	3,0
	5155001 Tapa urinario <i>  ARQ  </i>	Urinal cover <i>  ARQ  </i>	Couvercle urinoir <i>  ARQ  </i>	Крышка писсуара <i>  ARQ  </i>	56,5
	5534500 Sujeción tapa urinario <i>  ARQ  </i>	Fixations for urinal cover <i>  ARQ  </i>	Fixation couvercle urinoir <i>  ARQ  </i>	Крепление для крышки писсуара <i>  ARQ  </i>	9,9

## 07

## Platos de ducha

Shower trays | Receveurs de douche | душевые поддоны

---

**194. válvulas de desagüe**

drain valves  
bondes

Сливные клапаны для душевых поддонов

**195-196. tapas de desagüe**

drain valve covers  
dômes

крышки водосливов для душевых поддонов

**197-199. kit de reparación platos ducha**

repair kit shower trays  
kit réparation receveurs de douche

комплект для ремонта душевых поддонов



# Platos de ducha





07











## Platos de ducha

Shower trays | Receveurs de douche | душевые поддоны

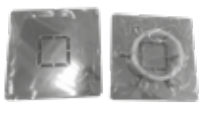

€ / u

	<b>VÁLVULAS DE DESAGÜE</b>	<b>DRAIN VALVE COVERS</b>	<b>BONDES</b>	<b>СЛИВНЫЕ КЛАПАНЫ ДЛЯ ДУШЕВЫХ ПОДДОНОВ</b>	
	6800200 Válvula de desagüe cromada de 90 mm	Chromed drain valve 90 mm	Bonde chromée 90 mm	Крышка водослива для душевого поддона на 90 мм	44,3
	6802900 Válvula de desagüe cromada de 60/62 mm   ALPHA   OMAN   SIRTE   ELBA   ORBIT	Chromed drain valve 60/62 mm   ALPHA   OMAN   SIRTE   ELBA   ORBIT	Bonde chromée 60/62 mm   ALPHA   OMAN   SIRTE   ELBA   ORBIT	Сливной клапан хромированный на 60/62 мм   ALPHA   OMAN   SIRTE   ELBA   ORBIT	39,0
	4103500 Válvula de desagüe cromada de 90 mm cuadrada 2021   SIGMA   En venta hasta fin de existencias	Chromed drain valve 90 mm square 2021   SIGMA   On sale while stocks last	Bonde chromée 90 mm carrée 2021   SIGMA   En vente jusqu' à épuisement de stock	Сливной клапан хромированный на 90 мм квадратный 2021   SIGMA   В продаже до полного сбыта имеющегося товара	95,0
	5061900 Válvula de desagüe cromada de 52 mm   ESFERA	Chromed drain valve 52 mm   ESFERA	Bonde chromée 52 mm   ESFERA	Сливной клапан хромированный на 52 мм   ESFERA	43,7
	5016800 Válvula de desagüe de 90 mm   BASE SURFACE   SUITE-N	Drain valve 90 mm   BASE SURFACE   SUITE-N	Bonde 90 mm   BASE SURFACE   SUITE-N	Сливной клапан на 90 мм   BASE SURFACE   SUITE-N	57,6
	5061800 Válvula extraplana de 52mm. Esfera   ESFERA	Superslim drain valve 52mm. Esfera   ESFERA	Bonde extraplate de 52mm. Esfera   ESFERA	Клапан экстраплоский 52 мм. Сфера   ESFERA	75,0

	<b>VÁLVULAS DE DESAGÜE</b>	<b>DRAIN VALVE COVERS</b>	<b>BONDES</b>	<b>СЛИВНЫЕ КЛАПАНЫ ДЛЯ ДУШЕВЫХ ПОДДОНОВ</b>	
	TN50200800 000000 Válvula de desagüe de 90 mm-Altura 80 mm    PLATO QUANTUM	Drain valve 90 mm - Height 80 mm. Quantum shower tray    QUANTUM SHOWER TRAY	Bonde de 90 mm - Hauteur 80 mm. Receveur Quantum    RECEVEUR QUANTUM	Сливной клапан 90 мм. - Высота 80 мм. Поддон Quantum    ПОДДОН QUANTUM	25,0
	TN50201200 000000 Válvula de desagüe de 90 mm-Altura 60 mm    PLATO QUANTUM	Drain valve 90 mm - Height 60 mm. Quantum shower tray    QUANTUM SHOWER TRAY	Bonde de 90 mm - Hauteur 60 mm. Receveur Quantum    RECEVEUR QUANTUM	Сливной клапан 90 мм. - Высота 60 мм. Поддон Quantum    ПОДДОН QUANTUM	50,0
	TN50201800 000000 Válvula de desagüe de 90 mm    PLATO CERÁMICO GYDA	Drain valve 90 mm. Gyda shower tray    GYDA CERAMIC SHOWER TRAY	Bonde de 90 mm. Receveur Gyda    RECEVEUR EN PORCELAINE GYDA	Сливной клапан 90 мм. Поддон Gyda    КЕРАМИЧЕСКИЙ ДУШЕВОЙ ПОДДОН GYDA	30,0
	6803121 Válvula de desagüe de 90 mm extra-slim blanco    PLATO CERÁMICO VITA-N	Drain valve 90 mm. white extra-slim VITA-N shower tray    VITA-N CERAMIC SHOWER TRAY	Bonde de 90 mm. blanc extra-fin Receveur VITA-N    RECEVEUR EN PORCELAINE VITA-N	Сливной клапан 90 мм. extra-slim белый Поддон VITA-N    КЕРАМИЧЕСКИЙ ДУШЕВОЙ ПОДДОН VITA-N	60,0
	6803102 Válvula de desagüe de 90 mm extra-slim negro    PLATO CERÁMICO VITA-N	Drain valve 90 mm. black extra-slim VITA-N shower tray    GYDA CERAMIC SHOWER VITA-N	Bonde de 90 mm. noir extra-fin Receveur VITA-N    RECEVEUR EN PORCELAINE VITA-N	Сливной клапан 90 мм. extra-slim черный Поддон VITA-N    КЕРАМИЧЕСКИЙ ДУШЕВОЙ ПОДДОН VITA-N	60,0
	<b>TAPAS DE DESAGÜE</b>	<b>DRAIN VALVE COVERS</b>	<b>DÔMES</b>	<b>КРЫШКИ ВОДОСЛИВОВ ДЛЯ ДУШЕВЫХ ПОДДОНОВ</b>	
	4107200 Tapa de desagüe 6800200 para plato de 90 mm	Cover for drain valve 6800200 shower tray 90 mm	Dôme de 90 mm 6800200 pour receveur	Крышка водослива для душевого поддона на 90 мм 6800200	27,3
	4107300 Tapa de desagüe para plato de ducha de 60 y 62 mm    ALPHA   OMAN   SIRTE   ELBA	Cover for drain valve shower tray 60 and 62 mm    ALPHA   OMAN   SIRTE   ELBA	Dôme de 60 et 62 mm pour receveur    ALPHA   OMAN   SIRTE   ELBA	Крышка водослива для душевого поддона на 60 и 62 мм    ALPHA   OMAN   SIRTE   ELBA	13,2
	4107100 Tapa de desagüe 120x120 mm    SIGMA ANTERIOR 2021   En venta hasta fin de existencias	Cover for drain valve 120x120 mm    SIGMA BEFORE 2021   On sale while stock last	Dôme 120x120 mm    SIGMA AVANT 2021   En vente jusqu'à épuisement de stock	Крышка водослива 120x120 мм    SIGMA ДО 2021 Г.   В продаже до полного сбыта имеющегося товара	38,9
	4107000 Tapa de desagüe 120x120 mm    SIGMA POSTERIOR 2021	Cover for drain valve 120x120 mm    SIGMA AFTER 2021	Dôme 120x120 mm    SIGMA APRÈS 2021	Крышка водослива 120x120 мм    SIGMA ПОСЛЕ 2021 Г.	36,5
	4144900 Tapa de desagüe    ESFERA	Cover for drain valve    ESFERA	Dôme    ESFERA	Крышка водослива    ESFERA	13,1

Tapas de desagüe / kit de reparación platos ducha

Drain valve covers / repair kit shower trays

Dômes / kit réparation receveurs de douche

крышки водосливов для душевых поддонов / комплект для ремонта душевых поддонов

€ / u

	<b>TAPAS DE DESAGÜE</b>	<b>DRAIN VALVE COVERS</b>	<b>DÔMES</b>	<b>КРЫШКИ ВОДОСЛИВОВ ДЛЯ ДУШЕВЫХ ПОДДОНОВ</b>	
	5062300 Rejilla completa <i>  LINE  </i>	Complete grid <i>  LINE  </i>	Grille complète <i>  LINE  </i>	Решетка для поддона полный комплект <i>  LINE  </i>	57,9
	5062400 Tapa de desagüe cromada <i>  BASE SURFACE  </i>	Chromed cover for drain valve <i>  BASE SURFACE  </i>	Dôme chromé bonde receveur <i>  BASE SURFACE  </i>	Хромированная крышка водослива для душа <i>  BASE SURFACE  </i>	31,7
	4930100 Rejilla <i>  SUITE  </i>	Grid <i>  SUITE  </i>	Grille <i>  SUITE  </i>	Заборная решетка <i>  SUITE  </i>	21,5
	4931101 Rejilla blanca <i>  ATOM  </i>	White grid <i>  ATOM  </i>	Grille blanc <i>  ATOM  </i>	Заборная решетка цвета белого <i>  ATOM  </i>	59,9
	4931102 Rejilla negra <i>  ATOM  </i>	Black grid <i>  ATOM  </i>	Grille noir 120x120 mm <i>  ATOM  </i>	Заборная решетка цвета черного <i>  ATOM  </i>	59,9
	4931150 Rejilla marfil <i>  ATOM  </i>	Ivory grid <i>  ATOM  </i>	Grille ivoire <i>  ATOM  </i>	Заборная решетка цвета слоновой кости <i>  ATOM  </i>	59,9
	4931184 Rejilla antracita <i>  ATOM  </i>	Anthracite grid <i>  ATOM  </i>	Grille anthracite <i>  ATOM  </i>	Заборная решетка цвета "антрацит" <i>  ATOM  </i>	59,9
	4930200 Rejilla 13x13 cm. <i>  SUITE-N  </i>	Grid 13x13 cm. <i>  SUITE-N  </i>	Grille 13x13 cm. <i>  SUITE-N  </i>	Заборная решетка 13x13 см. <i>  SUITE-N  </i>	21,4
	4930700 Rejilla Plato Quantum 12,5x12,5 cm. <i>  QUANTUM  </i>	Grid Quantum shower tray 12,5x12,5 cm. <i>  QUANTUM  </i>	Grille receveur Quantum 12,5x12,5 cm. <i>  QUANTUM  </i>	Решетка поддон Quantum 12,5x12,5 cm. <i>  QUANTUM  </i>	20,0

## Kit de reparación platos ducha







## Repair kit shower trays

## Kit réparation receveurs de douche

## комплект для ремонта душевых поддонов

€/u

gala

	<b>KIT DE REPARACIÓN PLATOS DUCHA</b>	<b>REPAIR KIT SHOWER TRAYS</b>	<b>KIT RÉPARATION RECEVEURS DE DOUCHE</b>	<b>КОМПЛЕКТ ДЛЯ РЕМОНТА ДУШЕВЫХ ПОДДОНОВ</b>	
	6399001 Kit de reparación platos blanco <i>  BASE SURFACE  </i>	Kit de réparation receveurs blanc <i>  BASE SURFACE  </i>	Dôme chromé bonde receveur <i>  BASE SURFACE  </i>	Комплект для ремонта душевых поддонов цвета белого <i>  BASE SURFACE  </i>	132,3
	6399002 Kit de reparación platos negro <i>  SOLID SURFACE  </i>	Repair kit shower trays black <i>  SOLID SURFACE  </i>	Kit de réparation receveurs noir <i>  SOLID SURFACE  </i>	Комплекта для ремонта душевых поддонов цвета черного <i>  SOLID SURFACE  </i>	132,3
	6399080 Kit de reparación platos gris <i>  SOLID SURFACE  </i>	Repair kit shower trays grey <i>  SOLID SURFACE  </i>	Kit de réparation receveurs gris <i>  SOLID SURFACE  </i>	Комплект для ремонта душевых поддонов цвета серого <i>  SOLID SURFACE  </i>	132,3
	6399084 Kit de reparación platos antracita <i>  SOLID SURFACE  </i>	Repair kit shower trays anthracite <i>  SOLID SURFACE  </i>	Kit de réparation receveurs anthracite <i>  SOLID SURFACE  </i>	Комплект для ремонта душевых поддонов цвета "антрацит" <i>  SOLID SURFACE  </i>	132,3
	6399101 Kit de reparación platos blanco <i>  SUITE  </i>	Repair kit shower trays white <i>  SUITE  </i>	Kit de réparation receveurs blanc <i>  SUITE  </i>	Комплект для ремонта душевых поддонов цвета белого <i>  SUITE  </i>	51,5
	6399102 Kit de reparación platos negro <i>  SUITE  </i>	Repair kit shower trays black <i>  SUITE  </i>	Kit de réparation receveurs noir <i>  SUITE  </i>	Комплект для ремонта душевых поддонов цвета Черного <i>  SUITE  </i>	93,6
	6399150 Kit de reparación platos marfil <i>  SUITE  </i>	Repair kit shower trays ivory <i>  SUITE  </i>	Kit de réparation receveurs ivoire <i>  SUITE  </i>	Комплект для ремонта душевых поддонов цвета слоновой кости <i>  SUITE  </i>	51,5









## Kit de reparación platos ducha

## Repair kit shower trays

## Kit réparation receveurs de douche

## комплект для ремонта душевых поддонов

€ / u

	<b>KIT DE REPARACIÓN PLATOS DUCHA</b>	<b>REPAIR KIT SHOWER TRAYS</b>	<b>KIT RÉPARATION RECEVEURS DE DOUCHE</b>	<b>КОМПЛЕКТ ДЛЯ РЕМОНТА ДУШЕВЫХ ПОДДОНОВ</b>	
	6399184 Kit de reparación platos antracita <i>  SUITE  </i>	Repair kit shower trays anthracite <i>  SUITE  </i>	Kit de réparation receveurs anthracite <i>  SUITE  </i>	Комплект для ремонта душевых поддонов цвета "антрацит" <i>  SUITE  </i>	51,5
	6399301 Kit de reparación platos blanco <i>  SUITE-N  </i>	Repair kit shower trays white <i>  SUITE-N  </i>	Kit de réparation receveurs blanc <i>  SUITE-N  </i>	Комплект для ремонта душевых поддонов цвета белого <i>  SUITE-N  </i>	51,5
	6399302 Kit de reparación platos negro <i>  SUITE-N  </i>	Repair kit shower trays black <i>  SUITE-N  </i>	Kit de réparation receveurs noir <i>  SUITE-N  </i>	Комплек ктдл я ремонта душевых поддонов цвета черног <i>  SUITE-N  </i>	51,5
	6399323 Kit de reparación platos gris piedra <i>  SUITE-N  </i>	Repair kit shower trays stone grey <i>  SUITE-N  </i>	Kit de réparation receveurs gris pierre <i>  SUITE-N  </i>	Комплект для ремонта душевых поддонов цвета гранитный <i>  SUITE-N  </i>	51,5
	6399324 Kit de reparación platos topo <i>  SUITE-N  </i>	Repair kit shower trays taupe <i>  SUITE-N  </i>	Kit de réparation receveurs taupe <i>  SUITE-N  </i>	Комплект для ремонта душевых поддонов цвета серо-коричневый <i>  SUITE-N  </i>	51,5
	6399325 Kit de reparación platos moka <i>  SUITE-N  </i>	Repair kit shower trays moka <i>  SUITE-N  </i>	Kit de réparation receveurs moka <i>  SUITE-N  </i>	Комплект для ремонта душевых поддонов цвета темно-серый <i>  SUITE-N  </i>	51,5
	6399326 Kit de reparación platos perla blanco <i>  SUITE-N  </i>	Repair kit shower trays white pearl <i>  SUITE-N  </i>	Kit de réparation receveurs perle blanche <i>  SUITE-N  </i>	Комплект для ремонта душевых поддонов цвета жемчужно-белый <i>  SUITE-N  </i>	51,5
	6399327 Kit de reparación platos gris claro <i>  SUITE-N  </i>	Repair kit shower trays light grey <i>  SUITE-N  </i>	Kit de réparation receveurs gris clair <i>  SUITE-N  </i>	Комплект для ремонта душевых поддонов цвета светло-серый <i>  SUITE-N  </i>	51,5



## Kit de reparación platos ducha









## Repair kit shower trays

## Kit réparation receveurs de douche

## КОМПЛЕКТ ДЛЯ РЕМОНТА ДУШЕВЫХ ПОДДОНОВ

€ / u

gala

	<b>KIT DE REPARACIÓN PLATOS DUCHA</b>	<b>REPAIR KIT SHOWER TRAYS</b>	<b>KIT RÉPARATION RECEVEURS DE DOUCHE</b>	<b>КОМПЛЕКТ ДЛЯ РЕМОНТА ДУШЕВЫХ ПОДДОНОВ</b>	
	6399328 Kit de reparación platos hormigón   SUITE-N	Repair kit shower trays cement   SUITE-N	Kit de réparation receveurs beton   SUITE-N	Комплект для ремонта душевых поддонов цвета бетона   SUITE-N	51,5
	6399329 Kit de reparación platos gris oliva   SUITE-N	Repair kit shower trays olive grey   SUITE-N	Kit de réparation receveurs gris olive   SUITE-N	Комплект для ремонта душевых поддонов цвета оливково-серый   SUITE-N	51,5
	6399343 Kit de reparación platos arena   SUITE-N	Repair kit shower trays sand   SUITE-N	Kit de réparation receveurs sable   SUITE-N	Комплект для ремонта душевых поддонов цвета песочный   SUITE-N	51,5
	6399344 Kit de reparación platos chocolate   SUITE-N	Repair kit shower trays chocolate   SUITE-N	Kit de réparation receveurs chocolat   SUITE-N	Комплект для ремонта душевых поддонов цвета шоколадный   SUITE-N	51,5
	6399345 Kit de reparación platos gris plata   SUITE-N	Repair kit shower trays silver gray   SUITE-N	Kit de réparation receveurs gris argent   SUITE-N	Комплект для ремонта душевых поддонов цвета серебристо-серый   SUITE-N	51,5
	6399350 Kit de reparación platos marfil   SUITE-N	Repair kit shower trays ivory   SUITE-N	Kit de réparation receveurs ivoire   SUITE-N	Комплект для ремонта душевых поддонов цвета слоновая кость   SUITE-N	51,5
	6399382 Kit de reparación platos wengué   SUITE-N	Repair kit shower trays wenge   SUITE-N	Kit de réparation receveurs wenge   SUITE-N	Комплект для ремонта душевых поддонов цвета венге   SUITE-N	51,5
	6399384 Kit de reparación platos antracita   SUITE-N	Repair kit shower trays anthracite   SUITE-N	Kit de réparation receveurs anthracite   SUITE-N	Комплект для ремонта душевых поддонов цвета антрацитовый   SUITE-N	51,5

## 08

## Mamparas

Enclosures | Parois de douche | душевые двери

- 202.** *tiradores*  
handles  
poignées  
ручки
- 202-203.** *cierres magnéticos*  
magnetic seals  
fermetures magnétiques  
магнитные защелки
- 203-206.** *juntas estanqueidad*  
watertightness joints  
joints d'étanchéité  
профиль и водонепроницаемые  
профили
- 206-207.** *fijaciones a pared*  
fixations to wall  
fixations au mur  
настенное крепление
- 208-216.** *perfiles y railes*  
profiles and rails  
profils et rails  
профили и направляющие
- 216-219.** *kit de accesorios*  
kit accessories  
kit d'accessoires  
комплект аксессуаров
- 220-231.** *vidrios*  
glass  
vitres  
стекла
- 231.** *rodamientos*  
bearings  
roulements  
ролики
- 232-233.** *embellecedores*  
trimmings  
enjolveurs  
декоративные элементы
- 233.** *topes*  
stops  
butoirs  
Ограничители

431

consultar despiece  
en páginas 431-468check parts breakdown  
on pages 431-468consulter liste de pièces détaillée  
pages 431-468см. каталог деталей душевых дверей  
на стр. 431-468



**Mamparas**

08

# Mamparas

Enclosures | Parois de douche | душевые двери



















€ / u

	TIRADORES	HANDLES	POIGNÉES	РУЧКИ	
	4901700 Tiradores   STEP     SILVER   En venta hasta fin de existencias	Handles   STEP     SILVER   On sale while stocks last	Poignées   STEP     SILVER   En vente jusqu'à épuisement de stock	Ручки   STEP     SILVER   В продаже до полного сбыта имеющегося товара	20,7
	4911600 Tirador   NEW STEP	Handle   NEW STEP	Poignées   NEW STEP	Ручки   NEW STEP	20,5
	8961800 Tirador   KLEVAN VÉRTICE, FRONTAL	Handle   KLEVAN CORNER, FRONT	Poignées   KLEVAN VSOMMET, FRONTAL	Ручки   KLEVAN ВХОД С УГЛА, ФРОНТАЛЬНЫЙ	44,1
	CIERRES MAGNÉTICOS	MAGNETIC SEALS	FERMETURES MAGNÉTIQUES	МАГНИТНЫЕ ЗАЩЕЛКИ	
	4901100 Imán   STEP RECTANGULAR, ANGULAR Y ENTRE PAREDES 4 HOJAS     SILVER   En venta hasta fin de existencias	Magnet   STEP RECTANGULAR, CORNER, AND BETWEEN WALLS 4 PANELS     SILVER   On sale while stocks last	Aimant   STEP RECTANGULAIRE, D'ANGLE, ENTRE MURS 4 VOLETS     SILVER   En vente jusqu'à épuisement de stock	Магнит   STEP УГЛОВОЙ И ДЛЯ ИСПОЛЬЗОВАНИЯ МЕЖДУ СТЕН ЧЕТЫРЕХЭЛЕМЕНТНЫХ СТВОРОК     SILVER   В продаже до полного сбыта имеющегося товара	29,6
	4901200 Imán   STEP ENTRE PAREDES 2 HOJAS   En venta hasta fin de existencias	Magnet   STEP BETWEEN WALLS 2 PANELS   On sale while stocks last	Aimant   STEP ENTRE MURS 2 VOLETS   En vente jusqu'à épuisement de stock	Магнит   STEP ДЛЯ ИСПОЛЬЗОВАНИЯ МЕЖДУ СТЕН   В продаже до полного сбыта имеющегося товара	14,7

	<b>CIERRES MAGNÉTICOS</b>	<b>MAGNETIC SEALS</b>	<b>FERMETURES MAGNÉTIQUES</b>	<b>МАГНИТНЫЕ ЗАЩЕЛКИ</b>	
	4901300  Imán   STEP ENTRE PAREDES 2 HOJAS   En venta hasta fin de existencias	Magnet   STEP BETWEEN WALLS 2 PANELS   On sale while stocks last	Aimant   STEP ENTRE MURS 2 VOLETS   En vente jusqu'à épuisement de stock	Магнит   СТЕП ДЛЯ ИСПОЛЬЗОВАНИЯ МЕЖДУ СТЕН   В продаже до полного сбыта имеющегося товара	14,7
	4915900  Imanes magnéticos 45° reversible   NEW STEP	Magnetic seals 45° reversible   NEW STEP	Aimants magnétiques 45° reversible   NEW STEP	Реверсивные магниты 45° вход с угла   NEW STEP	4,1
	4916000  Imanes magnéticos con cierre plano   NEW STEP FRONTAL     NEW STEP ANGULAR	Magnetic seals with straight closure New-Step Angular   NEW STEP FRONT     NEW STEP ANGULAR	Aimants magnétiques avec fermeture plat New-Step Angulaire   NEW STEP FRONTAL     NEW STEP ANGULAIRE	Магнитные плоские защелки New-Step угловой   NEW STEP ФРОНТАЛЬНЫЙ     NEW STEP УГЛОВОЙ	4,3
	4916200  Perfil magnético con marco   NEW STEP FRONTAL	Magnetic profile with frame   NEW STEP FRONT	Profil magnétique avec encadrement   NEW STEP FRONTAL	Магнитный рамочный профиль   NEW STEP ФРОНТАЛЬНЫЙ	15,4
	8962400  Perfil magnético 45° reversible   KLEVAN VÉRTICE	Reversible magnetic profile 45°   KLEVAN CORNER	Profil magnétique 45° réversible   KLEVAN SOMMET	Обратимый магнитный профиль 45°   KLEVAN ВХОД С УГЛА	47,5
	8963600  Perfil magnético puerta recto   KLEVAN FRONTAL Y RECTANGULAR	Straight magnetic profile for door   KLEVAN FRONT AND RECTANGULAR	Profil magnétique porte droit   KLEVAN FRONTAL ET RECTANGULAIRE	Прямой магнитный профиль для двери   KLEVAN ФРОНТАЛЬНЫЙ И ПРЯМОУГОЛЬНЫЙ	46,3
	<b>JUNTAS ESTANQUEIDAD</b>	<b>WATERTIGHTNESS JOINTS</b>	<b>JOINTS D'ÉTANCHEITÉ</b>	<b>ВОДОНЕПРОНИЦАЕМЫЕ ПРОКЛАДКИ</b>	
	4906700  Burlete articulación   WALK-IN N	Seal joint   WALK-IN N	Bourrelet articulation   WALK-IN N	Уплотнитель соединения   WALK-IN N	47,1
	4906800  Junquillo fijación cristal 2000 mm   WALK-IN N	Glazing bar glass fixation 2000 mm   WALK-IN N	Parclose fixation verre 2000 mm   WALK-IN N	Штапик фиксации стекла 2000 мм   WALK-IN N	41,1
	4906900  Cuña fijación cristal 2000 mm   WALK-IN N	Fixing wedge glass 2000 mm   WALK-IN N	Cale fixation verre 2000 mm   WALK-IN N	Паз крепления стекла 2000 мм   WALK-IN N	46,6
	4907000  Perfil U fijo pared 1988 mm   WALK-IN N	U-shaped fixed profile 1988 mm   WALK-IN N	Profil U fixe au mur 1988 mm   WALK-IN N	П-образный профиль, фиксированный на стене 1988 мм   WALK-IN N	115,6

Juntas  
estanqueidadWatertightness  
jointsJoints  
d'étanchéitéводонепроницаемые  
прокладки













€ / u

	<b>JUNTAS ESTANQUEIDAD</b>	<b>WATERTIGHTNESS JOINTS</b>	<b>JOINTS D'ÉTANCHEITÉ</b>	<b>ВОДОНЕПРОНИЦАЕМЫЕ ПРОКЛАДКИ</b>	
	4915400  Tapeta con cierre magnético F NEW STEP <i>  NEW STEP FRONTAL  </i>	Cover with magnetic seal F NEW STEP <i>  NEW STEP FRONT  </i>	Embout avec fermeture magnétique F NEW STEP <i>  NEW STEP FRONTAL  </i>	Наличник с магнитной защелкой F NEW STEP <i>  NEW STEP ФРОНТАЛЬНЫЙ  </i>	24,3
	4915500  Perfil de cruce <i>  NEW STEP ANGULAR  </i>	Crossing Profile <i>  NEW STEP ANGULAR  </i>	Profil de croisement <i>  NEW STEP ANGULAIRE  </i>	профиль пересечения <i>  NEW STEP УГЛОВОЙ  </i>	27,0
	4915600  Perfil protector horizontal <i>  NEW STEP VÉRTICE, ANGULAR, FRONTAL  </i>	Horizontal rubber seal <i>  NEW STEP VERTEX, ANGULAR, FRONT  </i>	Profil protecteur horizontal <i>  NEW STEP SOMMET, ANGULAIRE, FRONTAL  </i>	Защитный горизонтальный профиль <i>  NEW STEP ВХОД С УГЛА, УГЛОВОЙ, ФРОНТАЛЬНЫЙ  </i>	12,8
	4915700  Perfil PVC con cuña <i>  NEW STEP FRONTO - LATERAL  </i>	Pvc profile with wedge support <i>  NEW STEP FRONT - LATERAL  </i>	Profil pvc avec cale <i>  NEW STEP FRONTAL - LATÉRAL  </i>	Профиль пвх с пазом <i>  NEW STEP ФРОНТАЛЬНО - БОКОВОЙ  </i>	14,1
	4915800  Burletes cruce 6 mm <i>  NEW STEP VÉRTICE, FRONTAL  </i>	Seals 6 mm <i>  NEW STEP VERTEX, FRONT  </i>	Bourrelets de fermeture 6 mm <i>  NEW STEP SOMMET, FRONTAL  </i>	Поперечный уплотнитель 6 мм <i>  NEW STEP ВХОД С УГЛА, ФРОНТАЛЬНЫЙ  </i>	24,3
	4916100  Perfil cuña con marco <i>  NEW STEP ANGULAR, FRONTAL, VÉRTICE  </i>	Profile wedge with support frame <i>  NEW STEP ANGULAR, FRONT, VERTEX  </i>	Profil cale avec encadrement <i>  NEW STEP ANGULAIRE, FRONTAL, SOMMET  </i>	Рамочный профиль с пазом <i>  NEW STEP УГЛОВОЙ, ФРОНТАЛЬНЫЙ, ВХОД С УГЛА  </i>	16,6
	8962000  Junta cristal fijo <i>  KLEVAN FRONTAL Y RECTANGULAR  </i> <i>  KLEVAN VÉRTICE  </i>	Fixed glass joint <i>  KLEVAN FRONT AND RECTANGULAR  </i> <i>  KLEVAN CORNER  </i>	Joint vitre fixe <i>  KLEVAN FRONTAL ET RECTANGULAIRE  </i> <i>  KLEVAN SOMMET  </i>	Прокладка для фиксированного стекла <i>  KLEVAN ФРОНТАЛЬНЫЙ И ПРЯМОУГОЛЬНЫЙ  </i> <i>  KLEVAN ВХОД С УГЛА  </i>	37,3
	8962300  Perfiles cruce <i>  KLEVAN FRONTAL Y RECTANGULAR  </i> <i>  KLEVAN VÉRTICE  </i>	Profiles <i>  KLEVAN FRONT AND RECTANGULAR  </i> <i>  KLEVAN CORNER  </i>	Profils <i>  KLEVAN FRONTAL ET RECTANGULAIRE  </i> <i>  KLEVAN SOMMET  </i>	Стыковочные профили <i>  KLEVAN ФРОНТАЛЬНЫЙ И ПРЯМОУГОЛЬНЫЙ  </i> <i>  KLEVAN ВХОД С УГЛА  </i>	43,1
	8962500  Perfil cuña <i>  KLEVAN LATERAL FIJO  </i>	Profile wedge <i>  KLEVAN LATERAL FIXED  </i>	Profil cale <i>  KLEVAN LATÉRAL FIXE  </i>	Рамочный профиль <i>  KLEVAN БОКОВОЙ ФИКСИРОВАННЫЙ  </i>	43,5

Juntas  
estanqueidadWatertightness  
jointsJoints  
d'étanchéitéводонепроницаемые  
прокладки













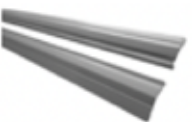

€/u

gala

	<b>JUNTAS ESTANQUEIDAD</b>	<b>WATERTIGHTNESS JOINTS</b>	<b>JOINTS D'ÉTANCHEITÉ</b>	<b>ВОДОНЕПРОНИЦАЕМЫЕ ПРОКЛАДКИ</b>	
	8962600  Perfil vierteaguas F 1000   KLEVAN FRONTAL Y RECTANGULAR	Profile F 1000   KLEVAN FRONT AND RECTANGULAR	Profil de raccordement F 1000   KLEVAN FRONTAL ET RECTANGULAIRE	Профиль уплотнительный с хлыстом F 1000   KLEVAN ФРОНТАЛЬНЫЙ И ПРЯМОУГОЛЬНЫЙ	41,8
	8962700  Perfil vierteaguas F 1100   KLEVAN FRONTAL Y RECTANGULAR	Profile F 1100   KLEVAN FRONT AND RECTANGULAR	Profil de raccordement F 1100   KLEVAN FRONTAL ET RECTANGULAIRE	Профиль уплотнительный с хлыстом F 1100   KLEVAN ФРОНТАЛЬНЫЙ И ПРЯМОУГОЛЬНЫЙ	41,8
	8962800  Perfil vierteaguas F 1200   KLEVAN FRONTAL Y RECTANGULAR	Profile F 1200   KLEVAN FRONT AND RECTANGULAR	Profil de raccordement F 1200   KLEVAN FRONTAL ET RECTANGULAIRE	Профиль уплотнительный с хлыстом F 1200   KLEVAN ФРОНТАЛЬНЫЙ И ПРЯМОУГОЛЬНЫЙ	41,8
	8962900  Perfil vierteaguas F 1300   KLEVAN FRONTAL Y RECTANGULAR	Profile F 1300   KLEVAN FRONT AND RECTANGULAR	Profil de raccordement F 1300   KLEVAN FRONTAL ET RECTANGULAIRE	Профиль уплотнительный с хлыстом F 1300   KLEVAN ФРОНТАЛЬНЫЙ И ПРЯМОУГОЛЬНЫЙ	41,8
	8963000  Perfil vierteaguas F 1400   KLEVAN FRONTAL Y RECTANGULAR	Profile F 1400   KLEVAN FRONT AND RECTANGULAR	Profil de raccordement F 1400   KLEVAN FRONTAL ET RECTANGULAIRE	Профиль уплотнительный с хлыстом F 1400   KLEVAN ФРОНТАЛЬНЫЙ И ПРЯМОУГОЛЬНЫЙ	41,8
	8963100  Perfil vierteaguas F 1500   KLEVAN FRONTAL Y RECTANGULAR	Profile F 1500   KLEVAN FRONT AND RECTANGULAR	Profil de raccordement F 1500   KLEVAN FRONTAL ET RECTANGULAIRE	Профиль уплотнительный с хлыстом F 1500   KLEVAN ФРОНТАЛЬНЫЙ И ПРЯМОУГОЛЬНЫЙ	42,9

Juntas  
estanqueidad /  
Fijaciones a paredWatertightness  
joints / Fixations to  
wallJoints  
d'étanchéité / Fixations  
au murводонепроницаемые  
прокладки / Настенное  
крепление

€ / u

	<b>JUNTAS ESTANQUEIDAD</b>	<b>WATERTIGHTNESS JOINTS</b>	<b>JOINTS D'ÉTANCHEITÉ</b>	<b>ВОДОНЕПРОНИЦАЕМЫЕ ПРОКЛАДКИ</b>	
	8963200  431 Perfil vierteaguas F 1600   KLEVAN FRONTAL Y RECTANGULAR	Profile F 1600   KLEVAN FRONT AND RECTANGULAR	Profil de raccordement F 1600   KLEVAN FRONTAL ET RECTANGULAIRE	Профиль уплотнительный с хлыстом F 1600     KLEVAN ФРОНТАЛЬНЫЙ И ПРЯМОУГОЛЬНЫЙ	42,9
	8963300  431 Perfil vierteaguas angular V 700-850   KLEVAN VÉRTICE	Profile angular V 700-850   KLEVAN CORNER	Profil de raccordement angulaire V 700-850   KLEVAN SOMMET	Профиль уплотнительный с хлыстом угловой V 700- 850   KLEVAN ВХОД С УГЛА	41,1
	8963400  431 Perfil vierteaguas angular V 900-1200   KLEVAN VÉRTICE	Profile angular V 900-1200   KLEVAN CORNER	Profil de raccordement angulaire V 900-1200   KLEVAN SOMMET	Профиль уплотнительный с хлыстом угловой V 900- 1200   KLEVAN ВХОД С УГЛА	41,8
	8963500  431 Perfil lateral fijo   KLEVAN LATERAL FIJO	Fixed lateral profile   KLEVAN LATERAL FIXED	Profil latéral fixe   KLEVAN LATÉRAL FIXEL	Профиль для фиксированной боковой панели   KLEVAN БОКОВОЙ ФИКСИРОВАННЫЙ	41,8
	<b>FIJACIONES A PARED</b>	<b>FIXATIONS TO WALL</b>	<b>FIXATIONS AU MUR</b>	<b>НАСТЕННОЕ КРЕПЛЕНИЕ</b>	
	4907100  431 Tirante de 1000 mm   WALK-IN N TODOS LOS MODELOS	Separating frame 1000 mm   WALK-IN N ALL MODELS	Profil 1000 mm   WALK-IN N TOUTES LES MODÈLES	Затяжка на 1000 мм   WALK-IN N ВСЕ МОДЕЛИ	50,8
	4910000  431 Soporte tirante cristal fijo BAÑERA   NEW STEP 2H G89441	Overhead support fixed glass bath   NEW STEP 2P G89441	Support profil verre fixe baignoire   NEW STEP 2V G89441 	Кронштейн - затяжка для стационарного стекла ванна   NEW STEP 2 ПАН G89441	29,6
	4910100  431 Terminales para perfil base   NEW STEP BAÑERA 2H, G39441	Base profile tips   NEW STEP BA G89441.	Bouts pour profil base   new step   NEW STEP BAIGNOIRE 2V, G89441.	Заглушки для профиля основы   NEW STEP ВАННА 2 ПАНЕЛИ G89441.	11,6
	4910200  431 Terminales para perfil base con logo   NEW STEP BAÑERA 1H G89440..	Base profile tips with logo   NEW STEP BATH 1P, G89440..	Bouts pour profil base avec logo   NEW STEP BAIGNOIRE 1V, G89440..	Заглушки для профиля основы с логотипом   NEW STEP ВАННА 1 ПАНЕЛЬ G89440..	12,8
	4911100  431 Soportes para guía inferior   NEW STEP VÉRTICE, ANGULAR, FRONTAL	Support for lower rail   NEW STEP VERTEX, ANGULAR, FRONT	Supports pour rail inférieur   NEW STEP SOMMET, ANGULAIRE, FRONTAL	Крепежи для нижней направляющей   new step   NEW STEP ВХОД С УГЛА, УГЛОВОЙ, ФРОНТАЛЬНЫЙ	12,8





Fijaciones  
a pared

## Fixations to wall

Profils  
et railsПрофили и  
направляющие

€/u

gala

	<b>FIJACIONES A PARED</b>	<b>FIXATIONS TO WALL</b>	<b>FIXATIONS AU MUR</b>	<b>НАСТЕННОЕ КРЕПЛЕНИЕ</b>	
4912300 	Conjunto tirante 300mm   NEW STEP 2H G8944L	Set overhead support 300mm   NEW STEP BATH 2P G8944L	Ensemble profil 300mm   NEW STEP BAIGNOIRE 2V G8944L	Комплект - затяжка 300mm   NEW STEP ВАННА 2 ПАНЕЛИ 	17,9
4915100 	Tapa vertical tornillos   NEW STEP BAÑERA 1H G894440..	Vertical cover nuts   NEW STEP BATH 1P G894440..	Couvercle vertical vis   NEW STEP BAIGNOIRE 1V G894440..	Вертикальная крышка для болтов   NEW STEP 1 ВАННА   ПАНЕЛЬ G894440..	14,1

Perfiles  
y raílesProfiles and  
railsProfils  
et railsПрофили и  
направляющие

€ / u



	<b>PERFILES Y RAÍLES</b>	<b>PROFILES AND RAILS</b>	<b>PROFILS ET RAILS</b>	<b>ПРОФИЛИ И НАПРАВЛЯЮЩИЕ</b>	
	8955200 Perfil compensador suplementario 15 mm   NEW STEP	Subsidiary compensating profile 15 mm   NEW STEP	Profil secondaire complémentaire 15 mm   NEW STEP	Профиль компенсатора вторичный 15 mm   NEW STEP	83,9
	4912400 Perfil para pared 1500mm   NEW STEP BAÑERA 2H REF.G89441	Profile for wall 1500mm   NEW STEP BATH 2P \ REF.G89441	Profil pour mur 1500mm   NEW STEP BAIGNOIRE 2V REF.G89441	Профиль к стене 1500mm   NEW STEP ПАНЕЛЬ, REF.G89441	39,9
	4912500 Perfil base   NEW STEP BAÑERA 1H, BAÑERA 2H	Base profile   NEW STEP BATH 1P, BATH 2P	Profil base   NEW STEP BAIGNOIRE 1V, BAIGNOIRE 2V	Профиль основы   NEW STEP ВАННА J1 НЕЛЬ, ВАННА 2 ПАНЕЛИ	17,9
	4912600 Perfil pared   NEW STEP BAÑERA 1H, 449440..	Wall profile   NEW STEP BATH 1P, G89440	Profil mur   NEW STEP BAIGNOIRE 1V, G89440	Профиль к стене   NEW STEP ВАННА ПАНЕЛЬ, G89440..	25,8
	4912700 Perfil de compensación   NEW STEP 1H, G89440..	Compensating profile   NEW STEP BATH 1P, 944040	Profil complémentaire   NEW STEP BAIGNOIRE 1V, G89440..	Профиль-компенсатор   NEW STEP ВАННА 1 ПАНЕЛЬ, G89440..	35,9
	4912800 Conjunto de perfil vertical straight   NEW STEP VÉRTICE, ANGULAR, FRONTAL	Set of vertical profile straight   NEW STEP VERTEX, ANGULAR, FRONT	Ensemble de profil vertical straight   NEW STEP SOMMET, ANGULAIRE, FRONTAL	Комплект вертикальный профиль straight   NEW STEP ВХОД С УГЛА, УГЛОВОЙ, ФРОНТАЛЬНЫЙ	60,3
	4912900 Conjunto de guías 800   NEW STEP ANGULAR	Set of rails 800   NEW STEP ANGULAR	Ensemble de rails 800   NEW STEP ANGULAIRE	Комплект направляющей 800   NEW STEP УГЛОВОЙ	128,4
	4913000 Conjunto de guías 900   NEW STEP ANGULAR	Set of rails 900   NEW STEP ANGULAR	Ensemble de rails 900   NEW STEP ANGULAIRE	Комплект направляющей 900   NEW STEP УГЛОВОЙ	139,9
	4913100 Conjunto de perfil para pared   NEW STEP FRONTO - LATERAL	Set of profile for wall   NEW STEP FRONT - LATERAL	Ensemble de profil au mur   NEW STEP FRONTAL - LATÉRAL	Комплект профиля к стене   NEW STEP ФРОНТАЛЬНО - БОКОВОЙ	50,0
	4913200 Conjunto de perfil para unión   NEW STEP FRONTO - LATERAL	Set junction profile   NEW STEP FRONT - LATERAL	Ensemble de profil de junction   NEW STEP FRONTAL - LATÉRAL	Комплект профиля соединения   NEW STEP ФРОНТАЛЬНО - БОКОВОЙ	44,9



Perfiles  
y raílesProfiles and  
railsProfils  
et railsПрофили и  
направляющие

















€/u

gala

	PERFILES Y RAÍLES	PROFILES AND RAILS	PROFILS ET RAILS	ПРОФИЛИ И НАПРАВЛЯЮЩИЕ	€/u
	4913300  Conjunto de guías 700   NEW STEP VÉRTICE	Set of rails 700   NEW STEP VERTEX	Ensemble de rails 700   NEW STEP SOMMET	Комплект направляющих 700   NEW STEP ВХОД С УГЛА	48,8
	4913400  Conjunto de guías 720   NEW STEP VÉRTICE	Set of rails 720   NEW STEP VERTEX	Ensemble de rails 720   NEW STEP SOMMET	Комплект направляющих 720   NEW STEP ВХОД С УГЛА	44,9
	4913500  Conjunto de guías 750   NEW STEP VÉRTICE	Set of rails 750   NEW STEP VERTEX	Ensemble de rails 750   NEW STEP SOMMET	Комплект направляющих 750   NEW STEP ВХОД С УГЛА	50,0
	4913600  Conjunto de guías 800   NEW STEP VÉRTICE	Set of rails 800   NEW STEP VERTEX	Ensemble de rails 800   NEW STEP SOMMET	Комплект направляющих 800   NEW STEP ВХОД С УГЛА	52,6
	4913700  Conjunto de guías 900   NEW STEP VÉRTICE	Set of rails 900   NEW STEP VERTEX	4913700 Ensemble de rails 900   NEW STEP SOMMET	Комплект направляющих 900   NEW STEP ВХОД С УГЛА	56,4
	4913800  Conjunto de guías 1.000   NEW STEP VÉRTICE	Set of rails 1.000   NEW STEP VERTEX	Ensemble de rails 1.000   NEW STEP SOMMET	Комплект направляющих 1.000   NEW STEP ВХОД С УГЛА	60,3
	4913900  Conjunto de guías 1.100   NEW STEP VÉRTICE	Set of rails 1.100   NEW STEP VERTEX	Ensemble de rails 1.100   NEW STEP SOMMET	Комплект направляющих 1.100   NEW STEP ВХОД С УГЛА	60,3
	4914000  Conjunto de guías 1.200   NEW STEP VÉRTICE	Set of rails 1.200   NEW STEP VERTEX	Ensemble de rails 1.200   NEW STEP SOMMET	Комплект направляющих 1.200   NEW STEP ВХОД С УГЛА	68,0
	4914100  Conjunto de guías 1.300   NEW STEP VÉRTICE	Set of rails 1.300   NEW STEP VERTEX	Ensemble de rails 1.300   NEW STEP SOMMET	Комплект направляющих 1.300   NEW STEP ВХОД С УГЛА	68,0
	4914200  Conjunto de guías 1.000   NEW STEP FRONTAL	Set of rails 1.000   NEW STEP FRONT	Ensemble de rails 1.000   NEW STEP FRONTAL	Комплект направляющих 1.000   NEW STEP ФРОНТАЛЬНЫЙ	64,1
	4914300  Conjunto de guías 1.100   NEW STEP FRONTAL	Set of rails 1.100   NEW STEP FRONT	Ensemble de rails 1.100   NEW STEP FRONTAL	Комплект направляющих 1.100   NEW STEP ФРОНТАЛЬНЫЙ	68,0
	4914400  Conjunto de guías 1.200   NEW STEP FRONTAL	Set of rails 1.200   NEW STEP FRONT	Ensemble de rails 1.200   NEW STEP FRONTAL	Комплект направляющих 1.200   NEW STEP ФРОНТАЛЬНЫЙ	71,8

Perfiles  
y raílesProfiles and  
railsProfils  
et railsПрофили и  
направляющие

€ / u

	<b>PERFILES Y RAÍLES</b>	<b>PROFILES AND RAILS</b>	<b>PROFILS ET RAILS</b>	<b>ПРОФИЛИ И НАПРАВЛЯЮЩИЕ</b>	
	4914500  Conjunto de guías 1.300 <i>  NEW STEP FRONTAL  </i>	Set of rails 1.300 <i>  NEW STEP FRONT  </i>	Ensemble de rails 1.300 <i>  NEW STEP FRONTAL  </i>	Комплект направляющих 1.300 <i>  NEW STEP ФРОНТАЛЬНЫЙ  </i>	75,7
	4914600  Conjunto de guías 1.400 <i>  NEW STEP FRONTAL  </i>	Set of rails 1.400 <i>  NEW STEP FRONT  </i>	Ensemble de rails 1.400 <i>  NEW STEP FRONTAL  </i>	Комплект направляющих 1.400 <i>  NEW STEP ФРОНТАЛЬНЫЙ  </i>	79,6
	4914700  Conjunto de guías 1.500 <i>  NEW STEP FRONTAL  </i>	Set of rails 1.500 <i>  NEW STEP FRONT  </i>	Ensemble de rails 1.500 <i>  NEW STEP FRONTAL  </i>	Комплект направляющих 1.500 <i>  NEW STEP ФРОНТАЛЬНЫЙ  </i>	83,4
	4914800  Conjunto de guías 1.600 <i>  NEW STEP FRONTAL  </i>	Set of rails 1.600 <i>  NEW STEP FRONT  </i>	Ensemble de rails 1.600 <i>  NEW STEP FRONTAL  </i>	Комплект направляющих 1.600 <i>  NEW STEP ФРОНТАЛЬНЫЙ  </i>	87,3
	4914900  Perfil de estanqueidad <i>  NEW STEP FRONTO - LATERAL  </i>	Water tightness profile <i>  NEW STEP FRONT - LATERAL  </i>	Profil d'étanchéité <i>  NEW STEP FRONTAL - LATÉRAL  </i>	Водонепроницаемый профиль <i>  NEW STEP ФРОНТАЛЬНО - БОКОВОЙ  </i>	14,1
	4915000  Perfil PVC <i>  NEW STEP BAÑERA 2H G89441..  </i>	Pvc profile <i>  NEW STEP BATH 2P G89441..  </i>	Profil pvc <i>  NEW STEP BAIGNOIRE 2V, G89441..  </i>	Профиль пвх <i>  NEW STEP ВАННА   ПАНЕЛЬ, REF.G89441  </i>	17,9
	4915200  Perfil vierteaguas <i>  NEW STEP BAÑERA 1H G89440..  </i> <i>  NEW STEP BAÑERA 2H G89441..  </i>	Rubber seal <i>  NEW STEP BATH 1P G89440..  </i> <i>  NEW STEP BATH 2P G89441..  </i>	Profil gouttière <i>  NEW STEP BAIGNOIRE 1V, G89440..  </i> <i>  NEW STEP BAIGNOIRE 2V, G89441..  </i>	Водосточный профиль <i>  NEW STEP ВАННА   ПАНЕЛЬ, REF.G89440  </i> <i>  NEW STEP ВАННА 2 ПАНЕЛЬ, REF.G89441  </i>	14,1
	4915300  Perfil PVC junta estanqueidad <i>  NEW STEP BAÑERA 1H G89440..  </i> <i>  NEW STEP BAÑERA 2H G89441..  </i>	Pvc profile rubber seal bath <i>  NEW STEP BATH 1P G89440..  </i> <i>  NEW STEP BATH 2P G89441..  </i>	Profil pvc joint d'étanchéité baignoire <i>  NEW STEP BAIGNOIRE 1V, G89440..  </i> <i>  NEW STEP BAIGNOIRE 2V, G89441..  </i>	Водонепроницаемый профиль пвх <i>  NEW STEP ВАННА   ПАНЕЛЬ, REF.G89440  </i> <i>  NEW STEP ВАННА 2 ПАНЕЛЬ, REF.G89441  </i>	15,4
	8960700  Unión perfil base <i>  KLEVAN VÉRTICE  </i>	Base profile connection <i>  KLEVAN CORNER  </i>	Raccordement profil base <i>  KLEVAN SOMMET  </i>	Соединение профиля основы <i>  KLEVAN ВХОД С УГЛА  </i>	39,5
	8960900  Galga montaje puerta <i>  KLEVAN FRONTAL Y RECTANGULAR  </i> <i>  KLEVAN VÉRTICE  </i>	Tool for door mountingProfile <i>  KLEVAN FRONT AND RECTANGULAR  </i> <i>  KLEVAN CORNER  </i>	Outils montage porte <i>  KLEVAN FRONTAL ET RECTANGULAIRE  </i> <i>  KLEVAN SOMMET  </i>	Ограничитель крепления двери <i>  KLEVAN ФРОНТАЛЬНЫЙ И ПРЯМОУГОЛЬНЫЙ  </i> <i>  KLEVAN ВХОД С УГЛА  </i>	39,5

Perfiles  
y raílesProfiles and  
railsProfils  
et railsПрофили и  
направляющие

€/u

gala

		<b>PERFILES Y RAÍLES</b>	<b>PROFILES AND RAILS</b>	<b>PROFILS ET RAILS</b>	<b>ПРОФИЛИ И НАПРАВЛЯЮЩИЕ</b>	
	8961100 	Conjunto soporte guía cierre   KLEVAN FRONTAL Y RECTANGULAR	Support set for locking rail   KLEVAN FRONT AND RECTANGULAR	Ensemble support rail de fermeture   KLEVAN FRONTAL ET RECTANGULAIRE	Комплект крепления направляющей закрытия   KLEVAN ФРОНТАЛЬНЫЙ И ПРЯМОУГОЛЬНЫЙ	44,3
	8961200 	Conjunto expansión guía 100 MM F/V 900-1200   KLEVAN VÉRTICE     KLEVAN FRONTAL Y RECTANGULAR	Rail extension set 100 MM F/V 900-1200   KLEVAN CORNER     KLEVAN FRONT AND RECTANGULAR	Ensemble expansion rail 100 MM F/V 900- 1200   KLEVAN SOMMET     KLEVAN FRONTAL ET RECTANGULAIRE	Комплект доборной направляющей 100 мм 900-1200 F/V   KLEVAN ВХОД С УГЛА     KLEVAN ФРОНТАЛЬНЫЙ И ПРЯМОУГОЛЬНЫЙ	41,8
	8961300 	Conjunto expansión guía 50 MM F/V 900-1200   KLEVAN VÉRTICE	Rail extension set 50 MM F/V 900-1200   KLEVAN CORNER	Ensemble expansion rail 50 MM F/V 900- 1200   KLEVAN SOMMET	Комплект доборной направляющей 50 мм 900-1200 F/V   KLEVAN ВХОД С УГЛА	41,1
	8962100 	Tapeta perfil pared   KLEVAN FRONTAL Y RECTANGULAR     KLEVAN VÉRTICE	Wall profile cover   KLEVAN FRONT AND RECTANGULAR     KLEVAN CORNER	Couvercle profil mur   KLEVAN FRONTAL ET RECTANGULAIRE     KLEVAN SOMMET	Заглушка пристенного профиля   KLEVAN ФРОНТАЛЬНЫЙ И ПРЯМОУГОЛЬНЫЙ     KLEVAN ВХОД С УГЛА	49,7
	8962200 	Tapeta perfil cierre   KLEVAN FRONTAL Y RECTANGULAR	Locking profile cover   KLEVAN FRONT AND RECTANGULAR	Couvercle profil de fermeture   KLEVAN FRONTAL ET RECTANGULAIRE	Заглушка профиля закрытия   KLEVAN ФРОНТАЛЬНЫЙ И ПРЯМОУГОЛЬНЫЙ	65,8
	8963700 	Conjunto perfil pared   KLEVAN LATERAL FIJO	Wall profile set   KLEVAN LATERAL FIXED	Ensemble profil mur   KLEVAN LATÉRAL FIXE	Комплект пристенного профиля   KLEVAN ВХОД С УГЛА	67,8
	8963800 	Conjunto perfil pared   KLEVAN FRONTAL Y RECTANGULAR     KLEVAN VÉRTICE	Wall profile set   KLEVAN FRONT AND RECTANGULAR     KLEVAN CORNER	Ensemble profil mur   KLEVAN FRONTAL ET RECTANGULAIRE     KLEVAN SOMMET	Комплект пристенного профиля   KLEVAN ФРОНТАЛЬНЫЙ И ПРЯМОУГОЛЬНЫЙ     KLEVAN ВХОД С УГЛА	70,1
	8963900 	Conjunto perfil cierre   KLEVAN FRONTAL Y RECTANGULAR	Locking profile set   KLEVAN FRONT AND RECTANGULAR	Ensemble profil de fermeture   KLEVAN FRONTAL ET RECTANGULAIRE	Комплект профиля закрытия   KLEVAN ФРОНТАЛЬНЫЙ И ПРЯМОУГОЛЬНЫЙ	66,7

Perfiles  
y raílesProfiles and  
railsProfils  
et railsПрофили и  
направляющие















€/u

	<b>PERFILES Y RAÍLES</b>	<b>PROFILES AND RAILS</b>	<b>PROFILS ET RAILS</b>	<b>ПРОФИЛИ И НАПРАВЛЯЮЩИЕ</b>	
	8964000  431 Conjunto perfil guía F 1000   KLEVAN FRONTAL Y RECTANGULAR	Rail profile set F 1000   KLEVAN FRONT AND RECTANGULAR	Ensemble profil rail F 1000   KLEVAN FRONTAL ET RECTANGULAIRE	Комплект профиля направляющей F 1000   KLEVAN ФРОНТАЛЬНЫЙ И ПРЯМОУГОЛЬНЫЙ	64,4
	8964100  431 Conjunto perfil guía F 1100   KLEVAN FRONTAL Y RECTANGULAR	Rail profile set F 1100   KLEVAN FRONT AND RECTANGULAR	Ensemble profil rail F 1100   KLEVAN FRONTAL ET RECTANGULAIRE	Комплект профиля направляющей F 1100   KLEVAN ФРОНТАЛЬНЫЙ И ПРЯМОУГОЛЬНЫЙ	68,9
	8964200  431 Conjunto perfil guía F 1200   KLEVAN FRONTAL Y RECTANGULAR	Rail profile set F 1200   KLEVAN FRONT AND RECTANGULAR	Ensemble profil rail F 1200   KLEVAN FRONTAL ET RECTANGULAIRE	Комплект профиля направляющей F 1200   KLEVAN ФРОНТАЛЬНЫЙ И ПРЯМОУГОЛЬНЫЙ	70,1
	8964300  431 Conjunto perfil guía F 1300   KLEVAN FRONTAL Y RECTANGULAR	Rail profile set F 1300   KLEVAN FRONT AND RECTANGULAR	Ensemble profil rail F 1300   KLEVAN FRONTAL ET RECTANGULAIRE	Комплект профиля направляющей F 1300   KLEVAN ФРОНТАЛЬНЫЙ И ПРЯМОУГОЛЬНЫЙ	72,3
	8964400  431 Conjunto perfil guía F 1400   KLEVAN FRONTAL Y RECTANGULAR	Rail profile set F 1400   KLEVAN FRONT AND RECTANGULAR	Ensemble profil rail F 1400   KLEVAN FRONTAL ET RECTANGULAIRE	Комплект профиля направляющей F 1400   KLEVAN ФРОНТАЛЬНЫЙ И ПРЯМОУГОЛЬНЫЙ	75,7
	8964500  431 Conjunto perfil guía F 1500   KLEVAN FRONTAL Y RECTANGULAR	Rail profile set F 1500   KLEVAN FRONT AND RECTANGULAR	Ensemble profil rail F 1500   KLEVAN FRONTAL ET RECTANGULAIRE	Комплект профиля направляющей F 1500   KLEVAN ФРОНТАЛЬНЫЙ И ПРЯМОУГОЛЬНЫЙ	78,5
	8964600  431 Conjunto perfil guía F 1600   KLEVAN FRONTAL Y RECTANGULAR	Rail profile set F 1600   KLEVAN FRONT AND RECTANGULAR	Ensemble profil rail F 1600   KLEVAN FRONTAL ET RECTANGULAIRE	Комплект профиля направляющей F 1600   KLEVAN ФРОНТАЛЬНЫЙ И ПРЯМОУГОЛЬНЫЙ	81,3
	8964700  431 Conjunto perfil guía V 700   KLEVAN VÉRTICE	Rail profile set V 700   KLEVAN CORNER	Ensemble profil rail V 700   KLEVAN SOMMET	Комплект профиля направляющей V 700   KLEVAN ВХОД С УГЛА	56,6

Perfiles  
y raílesProfiles and  
railsProfils  
et railsПрофили и  
направляющие

€/u

gala

	<b>PERFILES Y RAÍLES</b>	<b>PROFILES AND RAILS</b>	<b>PROFILS ET RAILS</b>	<b>ПРОФИЛИ И НАПРАВЛЯЮЩИЕ</b>	
	8964800  Conjunto perfil guía V 750   KLEVAN VÉRTICE	Rail profile set V 750   KLEVAN CORNER	Ensemble profil rail V 750   KLEVAN SOMMET	Комплект профиля направляющей V 750   KLEVAN ВХОД С УГЛА	57,6
	8964900  Conjunto perfil guía V 800   KLEVAN VÉRTICE	Rail profile set V 800   KLEVAN CORNER	Ensemble profil rail V 800   KLEVAN SOMMET	Комплект профиля направляющей V 800   KLEVAN ВХОД С УГЛА	58,7
	8965000  Conjunto perfil guía V 850   KLEVAN VÉRTICE	Rail profile set V 850   KLEVAN CORNER	Ensemble profil rail V 850   KLEVAN SOMMET	Комплект профиля направляющей V 850   KLEVAN ВХОД С УГЛА	59,9
	8965100  Conjunto perfil guía V 900   KLEVAN VÉRTICE	Rail profile set V 900   KLEVAN CORNER	Ensemble profil rail V 900   KLEVAN SOMMET	Комплект профиля направляющей V 900   KLEVAN ВХОД С УГЛА	62,1
	8965200  Conjunto perfil guía V 1000   KLEVAN VÉRTICE	Rail profile set V 1000   KLEVAN CORNER	Ensemble profil rail V 1000   KLEVAN SOMMET	Комплект профиля направляющей V 1000   KLEVAN ВХОД С УГЛА	63,9
	8965300  Conjunto perfil guía V 1100   KLEVAN VÉRTICE	Rail profile set V 1100   KLEVAN CORNER	Ensemble profil rail V 1100   KLEVAN SOMMET	Комплект профиля направляющей V 1100   KLEVAN ВХОД С УГЛА	67,0
	8965400  Conjunto perfil guía V 1200   KLEVAN VÉRTICE	Rail profile set V 1200   KLEVAN CORNER	Ensemble profil rail V 1200   KLEVAN SOMMET	Комплект профиля направляющей V 1200   KLEVAN ВХОД С УГЛА	70,1

Perfiles  
y raílesProfiles and  
railsProfils  
et railsПрофили и  
направляющие

€ / u

	<b>PERFILES Y RAÍLES</b>	<b>PROFILES AND RAILS</b>	<b>PROFILS ET RAILS</b>	<b>ПРОФИЛИ И НАПРАВЛЯЮЩИЕ</b>	
	8965500  431 Conjunto perfil base F 1000   KLEVAN FRONTAL Y RECTANGULAR	Base profile set F 1000   KLEVAN FRONT AND RECTANGULAR	Ensemble profil base F 1000   KLEVAN FRONTAL ET RECTANGULAIRE	Комплект профиля основания F 1000   KLEVAN ФРОНТАЛЬНЫЙ И ПРЯМОУГОЛЬНЫЙ	41,8
	8965600  431 Conjunto perfil base F 1100   KLEVAN FRONTAL Y RECTANGULAR	Base profile set F 1100   KLEVAN FRONT AND RECTANGULAR	Ensemble profil base F 1100   KLEVAN FRONTAL ET RECTANGULAIRE	Комплект профиля основания F 1100   KLEVAN ФРОНТАЛЬНЫЙ И ПРЯМОУГОЛЬНЫЙ	41,8
	8965700  431 Conjunto perfil base F 1200   KLEVAN FRONTAL Y RECTANGULAR	Base profile set F 1200   KLEVAN FRONT AND RECTANGULAR	Ensemble profil base F 1200   KLEVAN FRONTAL ET RECTANGULAIRE	Комплект профиля основания F 1200   KLEVAN ФРОНТАЛЬНЫЙ И ПРЯМОУГОЛЬНЫЙ	41,8
	8965800  431 Conjunto perfil base F 1300   KLEVAN FRONTAL Y RECTANGULAR	Base profile set F 1300   KLEVAN FRONT AND RECTANGULAR	Ensemble profil base F 1300   KLEVAN FRONTAL ET RECTANGULAIRE	Комплект профиля основания F 1300   KLEVAN ФРОНТАЛЬНЫЙ И ПРЯМОУГОЛЬНЫЙ	41,8
	8965900  431 Conjunto perfil base F 1400   KLEVAN FRONTAL Y RECTANGULAR	Base profile set F 1400   KLEVAN FRONT AND RECTANGULAR	Ensemble profil base F 1400   KLEVAN FRONTAL ET RECTANGULAIRE	Комплект профиля основания F 1400   KLEVAN ФРОНТАЛЬНЫЙ И ПРЯМОУГОЛЬНЫЙ	41,8
	8966000  431 Conjunto perfil base F 1500   KLEVAN FRONTAL Y RECTANGULAR	Base profile set F 1500   KLEVAN FRONT AND RECTANGULAR	Ensemble profil base F 1500   KLEVAN FRONTAL ET RECTANGULAIRE	Комплект профиля основания F 1500   KLEVAN ФРОНТАЛЬНЫЙ И ПРЯМОУГОЛЬНЫЙ	41,8



Perfiles  
y raílesProfiles and  
railsProfils  
et railsПрофили и  
направляющие













€/u

gala

	<b>PERFILES Y RAÍLES</b>	<b>PROFILES AND RAILS</b>	<b>PROFILS ET RAILS</b>	<b>ПРОФИЛИ И НАПРАВЛЯЮЩИЕ</b>	
	8966100  Conjunto perfil base F 1600 <i>  KLEVAN FRONTAL Y RECTANGULAR  </i>	Base profile set F 1600 <i>  KLEVAN FRONT AND RECTANGULAR  </i>	Ensemble profil base F 1600 <i>  KLEVAN FRONTAL ET RECTANGULAIRE  </i>	Комплект профиля основания F 1600 <i>  KLEVAN ФРОНТАЛЬНЫЙ И ПРЯМОУГОЛЬНЫЙ  </i>	41,8
	8966200  Conjunto perfil base V 700 <i>  KLEVAN VÉRTICE  </i>	Base profile set V 700 <i>  KLEVAN CORNER  </i>	Ensemble profil base V 700 <i>  KLEVAN SOMMET  </i>	Комплект профиля основания V 700 <i>  KLEVAN ВХОД С УГЛА  </i>	41,8
	8966300  Conjunto perfil base V 750 <i>  KLEVAN VÉRTICE  </i>	Base profile set V 750 <i>  KLEVAN CORNER  </i>	Ensemble profil base V 750 <i>  KLEVAN SOMMET  </i>	Комплект профиля основания V 750 <i>  KLEVAN ВХОД С УГЛА  </i>	41,8
	8966400  Conjunto perfil base V 800 <i>  KLEVAN VÉRTICE  </i>	Base profile set V 800 <i>  KLEVAN CORNER  </i>	Ensemble profil base V 800 <i>  KLEVAN SOMMET  </i>	Комплект профиля основания V 800 <i>  KLEVAN ВХОД С УГЛА  </i>	41,8
	8966500  Conjunto perfil base V 850 <i>  KLEVAN VÉRTICE  </i>	Base profile set V 850 <i>  KLEVAN CORNER  </i>	Ensemble profil base V 850 <i>  KLEVAN SOMMET  </i>	Комплект профиля основания V 850 <i>  KLEVAN ВХОД С УГЛА  </i>	41,8
	8966600  Conjunto perfil base V 900	Base profile set V 900	Ensemble profil base V 900	Комплект профиля основания V 900	41,8

Perfiles  
y raíles / Kit  
de accesoriosProfiles and  
rails / Kit accessoriesProfils  
et rails / Kit  
d'accessoiresПрофили и  
направляющие / комплект  
аксессуаров

€ / u

	<b>PERFILES Y RAÍLES</b>	<b>PROFILES AND RAILS</b>	<b>PROFILS ET RAILS</b>	<b>ПРОФИЛИ И НАПРАВЛЯЮЩИЕ</b>	
	8966700  431 Conjunto perfil base V 1000   KLEVAN VÉRTICE	Base profile set V 1000   KLEVAN CORNER	Ensemble profil base V 1000   KLEVAN SOMMET	Комплект профиля основания V 1000   KLEVAN ВХОД С УГЛА	41,8
	8966800  431 Conjunto perfil base V 1100   KLEVAN VÉRTICE	Base profile set V 1100   KLEVAN CORNER	Ensemble profil base V 1100   KLEVAN SOMMET	Комплект профиля основания V 1100   KLEVAN ВХОД С УГЛА	41,8
	8966900  431 Conjunto perfil base V 1200   KLEVAN VÉRTICE	Base profile set V 1200   KLEVAN CORNER	Ensemble profil base V 1200   KLEVAN SOMMET	Комплект профиля основания V 1200   KLEVAN ВХОД С УГЛА	41,8
	8967000  431 Perfil unión lateral   KLEVAN LATERAL FIJO	Lateral joint profile   KLEVAN LATERAL FIXED	Profil raccordement latéral   KLEVAN LATÉRAL FIXEL	Профиль бокового соединения   KLEVAN БОКОВОЙ ФИКСИРОВАННЫЙ	68,9
	<b>KIT DE ACCESORIOS</b>	<b>KIT ACCESSORIES</b>	<b>KIT D'ACCESSOIRES</b>	<b>КОМПЛЕКТ АКСЕССУАРОВ</b>	
	4906000  431 4 tornillos de pared   WALK-IN N	4 wall screws   WALK-IN N	4 vis au mur   WALK-IN N	4 Винты крепления к стене   WALK-IN N	11,4
	4906100  431 Tapetas U fijo pared   WALK-IN N	U-shaped covers fixed wall   WALK-IN N	Couvercle U fixe mur   WALK-IN N	П-образные наличники, фиксированные   WALK-IN N	11,7

Kit  
de accesoriosKit  
accessoriesKit  
d'accessoiresкомплект  
аксессуаров

€/u

gala

4906200  
431Soportes tirante  
con logo  
/ WALK-IN N /  
(frontal y completa)Support separating  
frame with logo  
/ WALK-IN N /  
(front and compl t )Support profil  
avec logo  
/ WALK-IN N /  
(frontal et complet)Кронштейны -  
затяжки с логотипом  
/ WALK-IN N /  
(фронтальная и полная)

38,2

4906300  
431Soportes tirante  
sin logo  
/ WALK-IN N /  
(lateral)Support separating  
frame without logo  
/ WALK-IN N /  
(side)Support profil  
sans logo  
/ WALK-IN N /  
(lat ral)Кронштейны -  
затяжки  
без логотипа  
/ WALK-IN N /  
(боковая)

39,0

4906400  
431Ejes bisagra  
/ WALK-IN N /Hinge bolts  
/ WALK-IN N /Axe charni re  
/ WALK-IN N /Оси петель  
/ WALK-IN N /

13,0

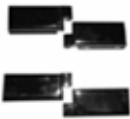
4906500  
431Conjunto 2 bisagras  
/ WALK-IN N /  
(izquierda)Set 2 hinges  
/ WALK-IN N /  
(left)Esemble 2 charni res  
/ WALK-IN N /  
(gauche)Набор 2 петель  
/ WALK-IN N /  
(левосторонних)

157,7

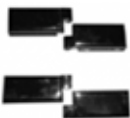
4906600  
431Conjunto 2 bisagras  
/ WALK-IN N /  
(derecha)Set 2 hinges  
/ WALK-IN N /  
(right)Esemble 2 charni res  
/ WALK-IN N /  
(droite)Набор 2 петель  
/ WALK-IN N /  
(правосторонних)

157,7

4910300  
431Tapas bisagra  
/ NEW STEP BAÑERA  
1H,G89440.. /Cover hinges  
/ NEW STEP BATH 1P,  
944040 /Couvercles charni re  
/ NEW STEP BAIGNOIRE 1V,  
G89440.. /Накладки на петли  
/ NEW STEP ВАННА 1  
ПАНЕЛЬ, G89440.. /

15,4

4910400  
431Tapas bisagra  
/ NEW STEP BAÑERA  
2H,G89440.. /Cover hinges  
/ NEW STEP BATH 2P,  
944040 /Couvercles charni re  
/ NEW STEP BAIGNOIRE 2V,  
G89440.. /Накладки на петли  
/ NEW STEP ВАННА 2  
ПАНЕЛЬ, G89440.. /

16,6

4910500  
431Tornillos para union de  
perfiles  
/ NEW STEP BAÑERA  
1H,G89440.. /Screws for profile  
connection  
/ NEW STEP BATH 1P,  
944040 /Vis pour jonction  
de profils  
/ NEW STEP BAIGNOIRE 1V,  
G89440.. /Болты для соединения  
профилей  
/ NEW STEP ВАННА 1  
ПАНЕЛЬ, G89440.. /

12,8

4910600  
431Conjunto de bisagra  
articulado  
/ NEW STEP BAÑERA  
1H,G89440.. /Set of pivot hinges  
/ NEW STEP BATH 1P,  
G89440 /Ensemble de  
charni re articul e  
/ NEW STEP BAIGNOIRE 1V,  
G89440.. /Комплект шарнирных  
петель  
/ NEW STEP ВАННА 1  
ПАНЕЛЬ, G89440.. /

16,6

Kit  
de accesorios

## Kit accessories

Kit  
d'accessoiresКОМПЛЕКТ  
аксессуаров







€ / u

	<b>Kit de accesorios</b>	<b>Kit accessories</b>	<b>Kit d'accessoires</b>	<b>КОМПЛЕКТ АКСЕССУАРОВ</b>	
	4910700 Conjunto de bisagra articulado   NEW STEP BAÑERA 2H, G89440..	Set of pivot hinges   NEW STEP BATH 2P, 944040	Ensemble de charnière articulé   NEW STEP BAIGNOIRE 2V, G89440..	Комплект шарнирных петель   NEW STEP ВАННА 2 ПАНЕЛЬ, G89440..	16,6
	4910800 Tornillos de fijación para pared   NEW STEP VÉRTICE, ANGULAR, FRONTAL, FRONTO - LATERAL	Wall fixing screws   NEW STEP VERTEX, ANGULAR, FRONT, FRONT - LATERAL	Vis de fixation au mur   NEW STEP SOMMET, ANGULAIRE, FRONTO, FRONTAL - LATÉRAL L	Болты крепления к стене   NEW STEP ВХОД С УГЛА, УГЛОВОЙ, ФРОНТАЛЬНЫЙ, ФРОНТАЛЬНО-БОКОВОЙ	9,0
	4910900 Conjunto de cantonera straight con topes   NEW STEP VÉRTICE	Set of straight corner bead with stoppers   NEW STEP VERTEX	Ensemble de cantonnière straight avec butoirs   NEW STEP SOMMET	Комплект кромки straight с ограничителями   NEW STEP ВХОД С УГЛА	15,4
	4911000 Soportes de guía superior straight   NEW STEP VÉRTICE, ANGULAR, FRONTAL	Support of straight   NEW STEP VERTEX, ANGULAR, FRONT	Supports rail supérieur straight   NEW STEP SOMMET, ANGULAIRE, FRONTAL	Крепежи верхней направляющей straight   NEW STEP ВХОД С УГЛА, УГЛОВОЙ, ФРОНТАЛЬНЫЙ	12,8
	4911200 Topes para cierre   NEW STEP FRONTAL	Closure stoppers   NEW STEP FRONT	Butoirs de fermeture   NEW STEP FRONTAL	Ограничители закрытия   NEW STEP ФРОНТАЛЬНЫЙ	11,6
	4911300 Topes para lado fijo   NEW STEP VÉRTICE, ANGULAR, FRONTAL	Stoppers for fixed side   NEW STEP VERTEX, ANGULAR, FRONT	Butoirs au coté fixe   NEW STEP SOMMET, ANGULAIRE, FRONTAL	Ограничители фиксированной стороны   NEW STEP ВХОД С УГЛА, УГЛОВОЙ, ФРОНТАЛЬНЫЙ	11,6
	4911400 Tapas   NEW STEP FRONTO - LATERAL	Covers   NEW STEP FRONT - LATERAL	Couvercles   NEW STEP FRONTAL - LATÉRAL L	Накладки   NEW STEP ФРОНТАЛЬНО-БОКОВОЙ	10,3
	4911500 Seguro de fijación superior con marco   NEW STEP VÉRTICE, ANGULAR, FRONTAL	Top fastening with frame   NEW STEP VERTEX, ANGULAR, FRONT	Mécanisme de fixation supérieure avec encadrement   NEW STEP SOMMET, ANGULAIRE, FRONTAL	Стопор крепления верхней рамы   NEW STEP ВХОД С УГЛА, УГЛОВОЙ, ФРОНТАЛЬНЫЙ	7,6
	4911700 Tornillos para unión de perfiles   NEW STEP FRONTO - LATERAL	Screws for profile connection   NEW STEP FRONT - LATERAL	Vis de jonction pour profils   NEW STEP FRONTAL - LATÉRAL	Болты соединения профилей   NEW STEP ФРОНТАЛЬНО-БОКОВОЙ	11,6

Kit  
de accesoriosKit  
accessoriesKit  
d'accessoiresкомплект  
аксессуаров

€/u

gala

	<b>KIT DE ACCESORIOS</b>	<b>KIT ACCESSORIES</b>	<b>KIT D'ACCESSOIRES</b>	<b>КОМПЛЕКТ АКСЕССУАРОВ</b>	
	4911900 Fijador cristal   NEW STEP FRONTO - LATERAL	Glass fixer   NEW STEP FRONT - LATERAL	Fixateur verre   NEW STEP FRONTAL - LATÉRAL	Фиксатор стекла   NEW STEP ФРОНТАЛЬНО - БОКОВОЙ	10,3
	4912200 Abrazadera para cristal fijo   NEW STEP VÉRTICE, ANGULAR, FRONTAL	Clamp for fixed glass   NEW STEP VERTEX, ANGULAR, FRONT	Collier pour verre fixe   NEW STEP SOMMET, ANGULAIRE, FRONTAL	Коннектор для стационарного стекла   NEW STEP ВХОД С УГЛА, УГЛОВОЙ, ФРОНТАЛЬНЫЙ	9,0
	8960000 Tornillos de pared   KLEVAN FRONTAL Y RECTANGULAR     KLEVAN VÉRTICE     KLEVAN LATERAL FIJO	Wall screws   KLEVAN FRONT AND RECTANGULAR       KLEVAN CORNER       KLEVAN LATERAL FIXED	Vis au mur   KLEVAN FRONTAL ET RECTANGULAIRE     KLEVAN SOMMET     KLEVAN LATÉRAL FIXE	Винты крепления к стене   KLEVAN ФРОНТАЛЬНЫЙ И ПРЯМОУГОЛЬНЫЙ     KLEVAN ВХОД С УГЛА     KLEVAN ВХОД С УГЛА	38,4
	8960100 Llaves instalación   KLEVAN FRONTAL Y RECTANGULAR     KLEVAN VÉRTICE	Installation wrenches   KLEVAN FRONT AND RECTANGULAR     KLEVAN CORNER	Clés d'installation   KLEVAN FRONTAL ET RECTANGULAIRE     KLEVAN SOMMET	Установочные ключи   KLEVAN ФРОНТАЛЬНЫЙ И ПРЯМОУГОЛЬНЫЙ     KLEVAN ВХОД С УГЛА	41,1
	8960800 Tornillos unión perfiles   KLEVAN LATERAL FIJO	Profile connection screws   KLEVAN LATERAL FIXED	Vis raccordement profils   KLEVAN LATÉRAL FIXE	Винты соединения профилей   KLEVAN ВХОД С УГЛА	38,4
	8961700 Tornillos unión angular   KLEVAN VÉRTICE	Corner connection screws   KLEVAN CORNER	Vis raccordement d'angle   KLEVAN SOMMET	Винты углового соединения   KLEVAN ВХОД С УГЛА	37,3







## Vidrios

## Glass

## Vitres

## стекла

€/u

	VIDRIOS	GLASS	VITRES	СТЕКЛА	
4903000 	Cristal de 68X195 CM   WALK-IN ZERO TODOS LOS MODELOS	Glass 68x195 cm   WALK-IN ZERO ALL MODELS	Verre de 68x195 cm   WALK-IN ZERO TOUS LES MODÈLES	Стекло 68x195 см   WALK-IN ZERO ВСЕ МОДЕЛИ 	260,6
4903100 	Cristal de 78x195 cm   WALK-IN ZERO TODOS LOS MODELOS	Glass 78x195 cm   WALK-IN ZERO ALL MODELS	Verre de 78x195 cm   WALK-IN ZERO TOUS LES MODÈLES	Стекло 78x195 см   WALK-IN ZERO ВСЕ МОДЕЛИ	293,7
4903200 	Cristal de 88x195 cm   WALK-IN ZERO TODOS LOS MODELOS	Glass 88x195 cm   WALK-IN ZERO ALL MODELS	Verre de 88x195 cm   WALK-IN ZERO TOUS LES MODÈLES	Стекло 88x195 см   WALK-IN ZERO ВСЕ МОДЕЛИ	323,6
4903300 	Cristal de 98x195 cm   WALK-IN ZERO TODOS LOS MODELOS	Glass 98x195 cm   WALK-IN ZERO ALL MODELS	Verre de 98x195 cm   WALK-IN ZERO TOUS LES MODÈLES	Стекло 98x195 см   WALK-IN ZERO ВСЕ МОДЕЛИ	348,7
4903400 	Cristal de 106x195 cm   WALK-IN ZERO TODOS LOS MODELOS	Glass 106x195 cm   WALK-IN ZERO ALL MODELS	Verre de 106x195 cm   WALK-IN ZERO TOUS LES MODÈLES	Стекло 106x195 см   WALK-IN ZERO ВСЕ МОДЕЛИ	381,7
4903500 	Cristal de 116x195 cm   WALK-IN ZERO TODOS LOS MODELOS	Glass 116x195 cm   WALK-IN ZERO ALL MODELS	Verre de 116x195 cm   WALK-IN ZERO TOUS LES MODÈLES	Стекло 116x195 см   WALK-IN ZERO ВСЕ МОДЕЛИ	415,4
4903600 	Cristal de 126x195 cm   WALK-IN ZERO TODOS LOS MODELOS	Glass 126x195 cm   WALK-IN ZERO ALL MODELS	Verre de 126x195 cm   WALK-IN ZERO TOUS LES MODÈLES	Стекло 126x195 см   WALK-IN ZERO ВСЕ МОДЕЛИ	440,0
4903700 	Cristal de 15x195 cm   WALK-IN ZERO MODELO 2 Y 4	Glass 15x195 cm   WALK-IN ZERO MODEL 2 AND 4	Verre de 15x195 cm   WALK-IN ZERO TOUS MODELE 2 ET 4	Стекло 15x195 см   WALK-IN ZERO ВСЕ МОДЕЛИ	150,0
4907300 	Cristal fijo de 700 mm   WALK-IN N   Frontal	Fixed glass 700 m   WALK-IN N   Front	Verre fixe de 700 mm   WALK-IN N   Frontal	Фиксированное стекло 700 мм   WALK-IN N   Фронтальный	246,5

## Vidrios

## Glass

## Vitres

## стекла

	VIDRIOS	GLASS	VITRES	СТЕКЛА	
	4907400 Cristal fijo de 800 mm / WALK-IN N / Frontal	Fixed glass 800 m / WALK-IN N / Front	Verre fixe de 800 mm / WALK-IN N / Frontal	Фиксированное стекло 800 мм / WALK-IN N / Фронтальный	267,8
	4907500 Cristal fijo de 900 mm / WALK-IN N / Frontal	Fixed glass 900 m / WALK-IN N / Front	Verre fixe de 900 mm / WALK-IN N / Frontal	Фиксированное стекло 900 мм / WALK-IN N / Фронтальный	288,9
	4907600 Cristal fijo de 1000 mm / WALK-IN N / Frontal	Fixed glass 1000 m / WALK-IN N / Front	Verre fixe de 1000 mm / WALK-IN N / Frontal	Фиксированное стекло 1000 мм / WALK-IN N / Фронтальный	309,9
	4907700 Cristal fijo de 1100 mm / WALK-IN N / Frontal	Fixed glass 1100 m / WALK-IN N / Front	Verre fixe de 1100 mm / WALK-IN N / Frontal	Фиксированное стекло 1100 мм / WALK-IN N / Фронтальный	332,9
	4907800 Cristal fijo de 1200 mm / WALK-IN N / Frontal	Fixed glass 1200 m / WALK-IN N / Front	Verre fixe de 1200 mm / WALK-IN N / Frontal	Фиксированное стекло 1200 мм / WALK-IN N / Фронтальный	354,1
	4907900 Cristal frontal fijo de 700 mm / WALK-IN N / Derecha (Para puerta)	Fixed front glass 700 mm / WALK-IN N / Right (For door)	Verre fixe frontal de 700 mm / WALK-IN N / Droit (Pour porte)	Фронтальное фиксированное стекло 700 мм / WALK-IN N / Правостороннее (Для двери)	255,3
	4908000 Cristal frontal fijo de 800 mm / WALK-IN N / Derecha (Para puerta)	Fixed front glass 800 mm / WALK-IN N / Right (For door)	Verre fixe frontal de 800 mm / WALK-IN N / Droit (Pour porte)	Фронтальное фиксированное стекло 800 мм / WALK-IN N / Правостороннее (Для двери)	276,2

## Vidrios

## Glass

## Vitres

## стекла

€ / u

	VIDRIOS	GLASS	VITRES	СТЕКЛА	
	4908100 Cristal frontal fijo de 900 mm / WALK-IN N / Derecha (Para puerta)	Fixed front glass 900 mm / WALK-IN N / Right (For door)	Verre fixe frontal de 900 mm / WALK-IN N / Droit (Pour porte)	Фронтальное фиксированное стекло 900 мм / WALK-IN N / Правостороннее (Для двери)	297,5
	4908200 Cristal frontal fijo de 1000 mm / WALK-IN N / Derecha (Para puerta)	Fixed front glass 1000 mm / WALK-IN N / Right (For door)	Verre fixe frontal de 1000 mm / WALK-IN N / Droit (Pour porte)	Фронтальное фиксированное стекло 1000 мм / WALK-IN N / Правостороннее (Для двери)	318,6
	4908300 Cristal frontal fijo de 1100 mm / WALK-IN N / Derecha (Para puerta)	Fixed front glass 1100 mm / WALK-IN N / Right (For door)	Verre fixe frontal de 1100 mm / WALK-IN N / Droit (Pour porte)	Фронтальное фиксированное стекло 1100 мм / WALK-IN N / Правостороннее (Для двери)	341,5
	4908400 Cristal frontal fijo de 1200 mm / WALK-IN N / Derecha (Para puerta)	Fixed front glass 1200 mm / WALK-IN N / Right (For door)	Verre fixe frontal de 1200 mm / WALK-IN N / Droit (Pour porte)	Фронтальное фиксированное стекло 1200 мм / WALK-IN N / Правостороннее (Для двери)	362,6
	4908500 Cristal frontal fijo de 700 mm / WALK-IN N / Izquierda (Para puerta)	Fixed front glass 700 mm / WALK-IN N / Left (For door)	Verre fixe frontal de 700 mm / WALK-IN N / Gauche (Pour porte)	Фронтальное фиксированное стекло 700 мм / WALK-IN N / Левостороннее (Для двери)	255,3
	4908600 Cristal frontal fijo de 800 mm / WALK-IN N / Izquierda (Para puerta)	Fixed front glass 800 mm / WALK-IN N / Left (For door)	Verre fixe frontal de 800 mm / WALK-IN N / Gauche (Pour porte)	Фронтальное фиксированное стекло 800 мм / WALK-IN N / Левостороннее (Для двери)	261,9
	4908700 Cristal frontal fijo de 900 mm / WALK-IN N / Izquierda (Para puerta)	Fixed front glass 900 mm / WALK-IN N / Left (For door)	Verre fixe frontal de 900 mm / WALK-IN N / Gauche (Pour porte)	Фронтальное фиксированное стекло 900 мм / WALK-IN N / Левостороннее (Для двери)	297,5
	4908800 Cristal frontal fijo de 1.000 mm / WALK-IN N / Izquierda (Para puerta)	Fixed front glass 1.000 mm / WALK-IN N / Left (For door)	Verre fixe frontal de 1.000 mm / WALK-IN N / Gauche (Pour porte)	Фронтальное фиксированное стекло 1.000 мм / WALK-IN N / Левостороннее (Для двери)	318,6
	4908900 Cristal frontal fijo de 1.100 mm / WALK-IN N / Izquierda (Para puerta)	Fixed front glass 1.100 mm / WALK-IN N / Left (For door)	Verre fixe frontal de 1.100 mm / WALK-IN N / Gauche (Pour porte)	Фронтальное фиксированное стекло 1.100 мм / WALK-IN N / Левостороннее (Для двери)	341,5



## Vidrios

## Glass

## Vitres

## стекла

	VIDRIOS	GLASS	VITRES	СТЕКЛА	
	4909000 Cristal frontal fijo de 1.200 mm / WALK-IN N / Izquierda (Para puerta)	Verre porte / WALK-IN N / Left (For door)	Verre fixe frontal de 1.200 mm / WALK-IN N / Gauche (Pour porte)	Фронтальное фиксированное стекло 1.200 мм / WALK-IN N / Левостороннее (Для двери)	362,6
	4909100 Cristal puerta derecha / izquierda (Mampara completa)	Door glass / WALK-IN N / Right / Left (Fuit enclosure)	Verre porte / WALK-IN N / droit / gauche (Paroi complète)	Стекло двери / WALK-IN N / правосторонней / левосторонней (полная душевая кабина)	225,7
	4909400 Cristal fijo de 700 mm / WALK-IN N / Lateral	Fixed glass 700 mm / WALK-IN N / Side	Verre frontal de 700 mm / WALK-IN N / Latérale	Фиксированное стекло 700 мм / WALK-IN N / Боковой	246,5
	4909500 Cristal fijo de 800 mm / WALK-IN N / Lateral	Fixed glass 800 mm / WALK-IN N / Side	Verre frontal de 800 mm / WALK-IN N / Latérale	Фиксированное стекло 800 мм / WALK-IN N / Боковой	267,8
	4909600 Cristal fijo de 900 mm / WALK-IN N / Lateral	Fixed glass 900 mm / WALK-IN N / Side	Verre frontal de 900 mm / WALK-IN N / Latérale	Фиксированное стекло 900 мм / WALK-IN N / Боковой	288,9
	4916300 Conjunto de cristal para puerta 700 / NEW STEP VÉRTICE /	Set of glass for door 700 / NEW STEP VERTEX /	Ensemble de verre pour porte 700 / NEW STEP SOMMET /	Комплект стеклянная дверь 700 / NEW STEP ВХОД С УГЛА /	137,3
	4916400 Conjunto de cristal para puerta 720 / NEW STEP VÉRTICE /	Set of glass for door 720 / NEW STEP VERTEX /	Ensemble de verre pour porte 720 / NEW STEP SOMMET /	Комплект стеклянная дверь 720 / NEW STEP ВХОД С УГЛА /	138,7
	4916500 Conjunto de cristal para puerta 750 / NEW STEP VÉRTICE /	Set of glass for door 750 / NEW STEP VERTEX /	Ensemble de verre pour porte 750 / NEW STEP SOMMET /	Комплект стеклянная дверь 750 / NEW STEP ВХОД С УГЛА /	109,1
	4916600 Conjunto de cristal para puerta 800 / NEW STEP VÉRTICE /	Set of glass for door 800 / NEW STEP VERTEX /	Ensemble de verre pour porte 800 / NEW STEP SOMMET /	Комплект стеклянная дверь 800 / NEW STEP ВХОД С УГЛА /	141,2
	4916700 Conjunto de cristal para puerta 900 / NEW STEP VÉRTICE /	Set of glass for door 900 / NEW STEP VERTEX /	Ensemble de verre pour porte 900 / NEW STEP SOMMET /	Комплект стеклянная дверь 900 / NEW STEP ВХОД С УГЛА /	146,3
	4916800 Conjunto de cristal para puerta 1.000 / NEW STEP VÉRTICE /	Set of glass for door 1.000 / NEW STEP VERTEX /	Ensemble de verre pour porte 1.000 / NEW STEP SOMMET /	Комплект стеклянная дверь 1.000 / NEW STEP ВХОД С УГЛА /	150,1
	4916900 Conjunto de cristal para puerta 1.100 / NEW STEP VÉRTICE /	Set of glass for door 1.100 / NEW STEP VERTEX /	Ensemble de verre pour porte 1.100 / NEW STEP SOMMET /	Комплект стеклянная дверь 1.100 / NEW STEP ВХОД С УГЛА /	156,6

## Vidrios

## Glass

## Vitres

## стекла

€ / u

	VIDRIOS	GLASS	VITRES	СТЕКЛА	
4917000 	Conjunto de cristal para puerta 1.200   NEW STEP VÉRTICE	Set of glass for door 1.200   NEW STEP VERTEX	Ensemble de verre pour porte 1.200   NEW STEP SOMMET	Комплект стеклянная дверь 1.200   NEW STEP ВХОД С УГЛА	162,9
4917100 	Conjunto de cristal para puerta 1.300   NEW STEP VÉRTICE	Set of glass for door 1.300   NEW STEP VERTEX	Ensemble de verre pour porte 1.300   NEW STEP SOMMET	Комплект стеклянная дверь 1.300   NEW STEP ВХОД С УГЛА	169,3
4917200 	Conjunto de cristal fijo 700   NEW STEP VÉRTICE	Set of fixed glass 700   NEW STEP VERTEX	Ensemble de verre fixe 700   NEW STEP SOMMET	Комплект стеклянное стационарное ограждение 700   NEW STEP ВХОД С УГЛА	96,3
4917300 	Conjunto de cristal fijo 720   NEW STEP VÉRTICE	Set of fixed glass 720   NEW STEP VERTEX	Ensemble de verre fixe 720   NEW STEP SOMMET	Комплект стеклянное стационарное ограждение 720   NEW STEP ВХОД С УГЛА	97,5
4917400 	Conjunto de cristal fijo 750   NEW STEP VÉRTICE	Set of fixed glass 750   NEW STEP VERTEX	Ensemble de verre fixe 750   NEW STEP SOMMET	Комплект стеклянное стационарное ограждение 750   NEW STEP ВХОД С УГЛА	98,8
4917500 	Conjunto de cristal fijo 800   NEW STEP VÉRTICE	Set of fixed glass 800   NEW STEP VERTEX	Ensemble de verre fixe 800   NEW STEP SOMMET	Комплект стеклянное стационарное ограждение 800   NEW STEP ВХОД С УГЛА	101,4
4917600 	Conjunto de cristal fijo 900   NEW STEP VÉRTICE	Set of fixed glass 900   NEW STEP VERTEX	Ensemble de verre fixe 900   NEW STEP SOMMET	Комплект стеклянное стационарное ограждение 900   NEW STEP ВХОД С УГЛА	105,2
4917700 	Conjunto de cristal fijo 1.000   NEW STEP VÉRTICE	Set of fixed glass 1.000   NEW STEP VERTEX	Ensemble de verre fixe 1.000   NEW STEP SOMMET	Комплект стеклянное стационарное ограждение 1.000   NEW STEP ВХОД С УГЛА	109,1
4917800 	Conjunto de cristal fijo 1.100   NEW STEP VÉRTICE	Set of fixed glass 1.100   NEW STEP VERTEX	Ensemble de verre fixe 1.100   NEW STEP SOMMET	Комплект стеклянное стационарное ограждение 1.100   NEW STEP ВХОД С УГЛА	115,5
4917900 	Conjunto de cristal fijo 1.200   NEW STEP VÉRTICE	Set of fixed glass 1.200   NEW STEP VERTEX	Ensemble de verre fixe 1.200   NEW STEP SOMMET	Комплект стеклянное стационарное ограждение 1.200   NEW STEP ВХОД С УГЛА	121,8
4918000 	Conjunto de cristal fijo 1.300   NEW STEP VÉRTICE	Set of fixed glass 1.300   NEW STEP VERTEX	Ensemble de verre fixe 1.300   NEW STEP SOMMET	Комплект стеклянное стационарное ограждение 1.300   NEW STEP ВХОД С УГЛА	127,0

## Vidrios

## Glass

## Vitres

## стекла

	VIDRIOS	GLASS	VITRES	СТЕКЛА	
	4918100 Conjunto de cristal para puerta 800/900 (R500)   NEW STEP ANGULAR	Set of glass for door 800/900 (R500)   NEW STEP ANGULAR	Ensemble de verre pour porte 800/900 (R500)   NEW STEP ANGULAIRE	Комплект стеклянная дверь 800/900 (R500)   NEW STEP УГЛОВОЙ	138,7
	4918200 Conjunto de cristal fijo 800 (504)   NEW STEP ANGULAR	Set of fixed glass 800 (504)   NEW STEP ANGULAR	Ensemble de verre fixe 800 (504)   NEW STEP ANGULAIRE	Комплект стеклянное стационарное ограждение 800 (504)   NEW STEP УГЛОВОЙ	95,0
	4918300 Conjunto de cristal fijo 900 (504)   NEW STEP ANGULAR	Set of fixed glass 900 (504)   NEW STEP ANGULAR	Ensemble de verre fixe 900 (504)   NEW STEP ANGULAIRE	Комплект стеклянное стационарное ограждение 900 (504)   NEW STEP УГЛОВОЙ	105,2
	4918400 Conjunto de cristal fijo 1.000 (504)   NEW STEP FRONTAL	Set of fixed glass 1.000 (504)   NEW STEP FRONT	Ensemble de verre fixe 1.000 (504)   NEW STEP FRONTAL	Комплект стеклянное стационарное ограждение 1.000 (504)   NEW STEP ФРОНТАЛЬНЫЙ	112,9
	4918500 Conjunto de cristal para puerta 1.000   NEW STEP FRONTAL	Set of glass for door 1.000   NEW STEP FRONT	Ensemble de verre pour porte 1.000   NEW STEP FRONTAL	Комплект стеклянная дверь 1.000   NEW STEP ФРОНТАЛЬНЫЙ	150,1
	4918600 Conjunto de cristal para puerta 1.100   NEW STEP FRONTAL	Set of glass for door 1.100   NEW STEP FRONT	Ensemble de verre pour porte 1.100   NEW STEP FRONTAL	Комплект стеклянная дверь 1.100   NEW STEP ФРОНТАЛЬНЫЙ	112,9
	4918700 Conjunto de cristal para puerta 1.200   NEW STEP FRONTAL	Set of glass for door 1.200   NEW STEP FRONT	Ensemble de verre pour porte 1.200   NEW STEP FRONTAL	Комплект стеклянная дверь 1.200   NEW STEP ФРОНТАЛЬНЫЙ	162,9
	4918800 Conjunto de cristal para puerta 1.300   NEW STEP FRONTAL	Set of glass for door 1.300   NEW STEP FRONT	Ensemble de verre pour porte 1.300   NEW STEP FRONTAL	Комплект стеклянная дверь 1.300   NEW STEP ФРОНТАЛЬНЫЙ	162,9
	4918900 Conjunto de cristal para puerta 1.400   NEW STEP FRONTAL	Set of glass for door 1.400   NEW STEP FRONT	Ensemble de verre pour porte 1.400   NEW STEP FRONTAL	Комплект стеклянная дверь 1.400   NEW STEP ФРОНТАЛЬНЫЙ	173,2
	4919000 Conjunto de cristal para puerta 1.500   NEW STEP FRONTAL	Set of glass for door 1.500   NEW STEP FRONT	Ensemble de verre pour porte 1.500   NEW STEP FRONTAL	Комплект стеклянная дверь 1.500   NEW STEP ФРОНТАЛЬНЫЙ	112,9
	4919100 Conjunto de cristal para puerta 1.600   NEW STEP FRONTAL	Set of glass for door 1.600   NEW STEP FRONT	Ensemble de verre pour porte 1.600   NEW STEP FRONTAL	Комплект стеклянная дверь 1.600   NEW STEP ФРОНТАЛЬНЫЙ	186,2
	4919200 Conjunto de cristal fijo 1.000   NEW STEP FRONTAL	Set of fixed glass 1.000   NEW STEP FRONT	Ensemble de verre fixe 1.000   NEW STEP FRONTAL	Комплект стеклянное стационарное ограждение 1.000   NEW STEP ФРОНТАЛЬНЫЙ	109,1

## Vidrios

## Glass

## Vitres

## стекла

€ / u

	VIDRIOS	GLASS	VITRES	СТЕКЛА	
	4919300 Conjunto de cristal fijo 1.100   NEW STEP FRONTAL	Set of fixed glass 1.100   NEW STEP FRONT	Ensemble de verre fixe 1.100   NEW STEP FRONTAL	Комплект стеклянное стационарное ограждение 1.100   NEW STEP ФРОНТАЛЬНЫЙ	115,5
	4919400 Conjunto de cristal fijo 1.200   NEW STEP FRONTAL	Set of fixed glass 1.200   NEW STEP FRONT	Ensemble de verre fixe 1.200   NEW STEP FRONTAL	Комплект стеклянное стационарное ограждение 1.200   NEW STEP ФРОНТАЛЬНЫЙ	120,5
	4919500 Conjunto de cristal fijo 1.300   NEW STEP FRONTAL	Set of fixed glass 1.300   NEW STEP FRONT	Ensemble de verre fixe 1.300   NEW STEP FRONTAL	Комплект стеклянное стационарное ограждение 1.300   NEW STEP ФРОНТАЛЬНЫЙ	127,0
	4919600 Conjunto de cristal fijo 1.400   NEW STEP FRONTAL	Set of fixed glass 1.400   NEW STEP FRONT	Ensemble de verre fixe 1.400   NEW STEP FRONTAL	Комплект стеклянное стационарное ограждение 1.400   NEW STEP ФРОНТАЛЬНЫЙ	132,2
	4919700 Conjunto de cristal fijo 1.500   NEW STEP FRONTAL	Set of fixed glass 1.500   NEW STEP FRONT	Ensemble de verre fixe 1.500   NEW STEP FRONTAL	Комплект стеклянное стационарное ограждение 1.500   NEW STEP ФРОНТАЛЬНЫЙ	138,7
	4919800 Conjunto de cristal fijo 1.600   NEW STEP FRONTAL	Set of fixed glass 1.600   NEW STEP FRONT	Ensemble de verre fixe 1.600   NEW STEP FRONTAL	Комплект стеклянное стационарное ограждение 1.600   NEW STEP ФРОНТАЛЬНЫЙ	145,0
	4919900 Conjunto de cristal para puerta BAÑERA 2H 1.200   NEW STEP BAÑERA 2H G89441..	Set of fixed glass for door bath 2P 1.200   NEW STEP BATH 2P G89441..	Ensemble de verre pour porte baignoire 2V 1.200   NEW STEP BAIGNOIRE 2V, G89441..	Комплект стеклянная дверь ванна 2 панели 1.200   NEW STEP ВАННА 2 ПАНЕЛЬ, REF. G89441	159,1
	4920000 Conjunto de cristal fijo para BAÑERA 2H 1.200   NEW STEP BAÑERA 2H G89441..	Set of fixed glass for bath 2P 1.200   NEW STEP BATH 2P G89441..	Ensemble de verre fixe pour baignoire 2V 1.200   NEW STEP BAIGNOIRE 2V, G89441..	Комплект стеклянное стационарное ограждение для ванны 2 панели 1.200   NEW STEP ВАННА 2 ПАНЕЛЬ, REF.G89441	127,0
	8967100 Conjunto puerta F 1000   KLEVAN FRONTAL Y RECTANGULAR	F 1000 door set   KLEVAN FRONT AND RECTANGULAR	Ensemble porte F 1000   KLEVAN FRONTAL ET RECTANGULAIRE	Комплект двери F 1000   KLEVAN ФРОНТАЛЬНЫЙ И ПРЯМОУГОЛЬНЫЙ	235,8
	8967200 Conjunto puerta F 1100   KLEVAN FRONTAL Y RECTANGULAR	F 1100 door set   KLEVAN FRONT AND RECTANGULAR	Ensemble porte F 1100   KLEVAN FRONTAL ET RECTANGULAIRE	Комплект двери F 1100   KLEVAN ФРОНТАЛЬНЫЙ И ПРЯМОУГОЛЬНЫЙ	248,6

















## Vidrios

## Glass

## Vitres

## стекла

	VIDRIOS	GLASS	VITRES	СТЕКЛА	
	8967300  Conjunto puerta F 1200   KLEVAN FRONTAL Y RECTANGULAR	F 1200 door set   KLEVAN FRONT AND RECTANGULAR	Ensemble porte F 1200   KLEVAN FRONTAL ET RECTANGULAIRE	Комплект двери F 1200   KLEVAN ФРОНТАЛЬНЫЙ И ПРЯМОУГОЛЬНЫЙ	260,2
	8967400  Conjunto puerta F 1300   KLEVAN FRONTAL Y RECTANGULAR	F 1300 door set   KLEVAN FRONT AND RECTANGULAR	Ensemble porte F 1300   KLEVAN FRONTAL ET RECTANGULAIRE	Комплект двери F 1300   KLEVAN ФРОНТАЛЬНЫЙ И ПРЯМОУГОЛЬНЫЙ	256,1
	8967500  Conjunto puerta F 1400   KLEVAN FRONTAL Y RECTANGULAR	F 1400 door set   KLEVAN FRONT AND RECTANGULAR	Ensemble porte F 1400   KLEVAN FRONTAL ET RECTANGULAIRE	Комплект двери F 1400   KLEVAN ФРОНТАЛЬНЫЙ И ПРЯМОУГОЛЬНЫЙ	263,0
	8967600  Conjunto puerta F 1500   KLEVAN FRONTAL Y RECTANGULAR	F 1500 door set   KLEVAN FRONT AND RECTANGULAR	Ensemble porte F 1500   KLEVAN FRONTAL ET RECTANGULAIRE	Комплект двери F 1500   KLEVAN ФРОНТАЛЬНЫЙ И ПРЯМОУГОЛЬНЫЙ	270,0
	8967700  Conjunto puerta F 1600   KLEVAN FRONTAL Y RECTANGULAR	F 1600 door set   KLEVAN FRONT AND RECTANGULAR	Ensemble porte F 1600   KLEVAN FRONTAL ET RECTANGULAIRE	Комплект двери F 1600   KLEVAN ФРОНТАЛЬНЫЙ И ПРЯМОУГОЛЬНЫЙ	276,8
	8967800  Conjunto puerta V 700   KLEVAN VÉRTICE	V 700 door set   KLEVAN CORNER	Ensemble porte V 700   KLEVAN SOMMET	Комплект двери V 700   KLEVAN ВХОД С УГЛА	212,8
	8967900  Conjunto puerta V 750   KLEVAN VÉRTICE	V 750 door set   KLEVAN CORNER	Ensemble porte V 750   KLEVAN SOMMET	Комплект двери V 750   KLEVAN ВХОД С УГЛА	157,1

## Vidrios

## Glass

## Vitres

## стекла

€ / u



8968000  Conjunto puerta V 800  
/ KLEVAN VÉRTICE /

V 800 door set  
/ KLEVAN CORNER /

Ensemble porte V 800  
/ KLEVAN SOMMET /

Комплект двери V 800  
/ KLEVAN ВХОД С УГЛА /

160,5



8968100  Conjunto puerta V 850  
/ KLEVAN VÉRTICE /

V 850 door set  
/ KLEVAN CORNER /

Ensemble porte V 850  
/ KLEVAN SOMMET /

Комплект двери V 850  
/ KLEVAN ВХОД С УГЛА /

163,9



8968200  Conjunto puerta V 900  
/ KLEVAN VÉRTICE /

V 900 door set  
/ KLEVAN CORNER /

Ensemble porte V 900  
/ KLEVAN SOMMET /

Комплект двери V 900  
/ KLEVAN ВХОД С УГЛА /

167,3



8968300  Conjunto puerta V 1000  
/ KLEVAN VÉRTICE /

V 1000 door set  
/ KLEVAN CORNER /

Ensemble porte V 1000  
/ KLEVAN SOMMET /

Комплект двери V 1000  
/ KLEVAN ВХОД С УГЛА /

170,6



8968400  Conjunto puerta V 1100  
/ KLEVAN VÉRTICE /

V 1100 door set  
/ KLEVAN CORNER /

Ensemble porte V 1100  
/ KLEVAN SOMMET /

Комплект двери V 1100  
/ KLEVAN ВХОД С УГЛА /

180,8



8968500  Conjunto puerta V 1200  
/ KLEVAN VÉRTICE /

V 1200 door set  
/ KLEVAN CORNER /

Ensemble porte V 1200  
/ KLEVAN SOMMET /

Комплект двери V 1200  
/ KLEVAN ВХОД С УГЛА /

186,5



8968600  Conjunto cristal F 1000  
/ KLEVAN FRONTAL Y RECTANGULAR /  
  
/ KLEVAN FRONTAL Y RECTANGULAR /

F 1000 glass set  
/ KLEVAN FRONT AND RECTANGULAR /

/ KLEVAN FRONT AND RECTANGULAR /

Ensemble vitre F 1000  
/ KLEVAN FRONTAL ET RECTANGULAIRE /

/ KLEVAN FRONTAL ET RECTANGULAIRE /

Комплект фиксированное стекло F 1000  
/ KLEVAN ФРОНТАЛЬНЫЙ И ПРЯМОУГОЛЬНЫЙ /

/ KLEVAN ФРОНТАЛЬНЫЙ И ПРЯМОУГОЛЬНЫЙ /















135,6

## Vidrios

## Glass

## Vitres

## стекла

	VIDRIOS	GLASS	VITRES	СТЕКЛА	
	8968700  Conjunto cristal F 1100   KLEVAN FRONTAL Y RECTANGULAR	F 1100 glass set   KLEVAN FRONT AND RECTANGULAR	Ensemble vitre F 1100   KLEVAN FRONTAL ET RECTANGULAIRE	Комплект фиксированное стекло F 1100   KLEVAN ФРОНТАЛЬНЫЙ И ПРЯМОУГОЛЬНЫЙ	140,1
	8968800  Conjunto cristal F 1200   KLEVAN FRONTAL Y RECTANGULAR	F 1200 glass set   KLEVAN FRONT AND RECTANGULAR	Ensemble vitre F 1200   KLEVAN FRONTAL ET RECTANGULAIRE	Комплект фиксированное стекло F 1200   KLEVAN ФРОНТАЛЬНЫЙ И ПРЯМОУГОЛЬНЫЙ	144,7
	8968900  Conjunto cristal F 1300   KLEVAN FRONTAL Y RECTANGULAR	F 1300 glass set   KLEVAN FRONT AND RECTANGULAR	Ensemble vitre F 1300   KLEVAN FRONTAL ET RECTANGULAIRE	Комплект фиксированное стекло F 1300   KLEVAN ФРОНТАЛЬНЫЙ И ПРЯМОУГОЛЬНЫЙ	149,1
	8969000  Conjunto cristal F 1400   KLEVAN FRONTAL Y RECTANGULAR	F 1400 glass set   KLEVAN FRONT AND RECTANGULAR	Ensemble vitre F 1400   KLEVAN FRONTAL ET RECTANGULAIRE	Комплект фиксированное стекло F 1400   KLEVAN ФРОНТАЛЬНЫЙ И ПРЯМОУГОЛЬНЫЙ	153,7
	8969100  Conjunto cristal F 1500   KLEVAN FRONTAL Y RECTANGULAR	F 1500 glass set   KLEVAN FRONT AND RECTANGULAR	Ensemble vitre F 1500   KLEVAN FRONTAL ET RECTANGULAIRE	Комплект фиксированное стекло F 1500   KLEVAN ФРОНТАЛЬНЫЙ И ПРЯМОУГОЛЬНЫЙ	158,2
	8969200  Conjunto cristal F 1600   KLEVAN FRONTAL Y RECTANGULAR	F 1600 glass set   KLEVAN FRONT AND RECTANGULAR	Ensemble vitre F 1600   KLEVAN FRONTAL ET RECTANGULAIRE	Комплект фиксированное стекло F 1600   KLEVAN ФРОНТАЛЬНЫЙ И ПРЯМОУГОЛЬНЫЙ	163,9
	8969300  Conjunto cristal V 700   KLEVAN VÉRTICE	V 700 glass set   KLEVAN CORNER	Ensemble vitre V 700   KLEVAN SOMMET	Комплект фиксированное стекло V 700   KLEVAN ВХОД С УГЛА	125,4















## Vidrios

## Glass

## Vitres

## стекла

€ / u

	VIDRIOS	GLASS	VITRES	СТЕКЛА	
	8969400  Conjunto cristal V 750   KLEVAN VÉRTICE	V 750 glass set   KLEVAN CORNER	Ensemble vitre V 750   KLEVAN SOMMET	Комплект фиксированное стекло V 750   KLEVAN ВХОД С УГЛА	127,7
	8969500  Conjunto cristal V 800   KLEVAN VÉRTICE	V 800 glass set   KLEVAN CORNER	Ensemble vitre V 800   KLEVAN SOMMET	Комплект фиксированное стекло V 800   KLEVAN ВХОД С УГЛА	129,9
	8969600  Conjunto cristal V 850   KLEVAN VÉRTICE	V 850 glass set   KLEVAN CORNER	Ensemble vitre V 850   KLEVAN SOMMET	Комплект фиксированное стекло V 850   KLEVAN ВХОД С УГЛА	132,2
	8969700  Conjunto cristal V 900   KLEVAN VÉRTICE	V 900 glass set   KLEVAN CORNER	Ensemble vitre V 900   KLEVAN SOMMET	Комплект фиксированное стекло V 900   KLEVAN ВХОД С УГЛА	134,5
	8969800  Conjunto cristal V 1000   KLEVAN VÉRTICE	V 1000 glass set   KLEVAN CORNER	Ensemble vitre V 1000   KLEVAN SOMMET	Комплект фиксированное стекло V 1000   KLEVAN ВХОД С УГЛА	136,7
	8969900  Conjunto cristal V 1100   KLEVAN VÉRTICE	V 1100 glass set   KLEVAN CORNER	Ensemble vitre V 1100   KLEVAN SOMMET	Комплект фиксированное стекло V 1100   KLEVAN ВХОД С УГЛА	139,5
	8970000  Conjunto cristal V 1200   KLEVAN VÉRTICE	V 1200 glass set   KLEVAN CORNER	Ensemble vitre V 1200   KLEVAN SOMMET	Комплект фиксированное стекло V 1200   KLEVAN ВХОД С УГЛА	143,5



## Vidrios / Rodamientos

## Glass / Bearings

## Vitres / Roulements

## стекла / Ролики

	VIDRIOS	GLASS	VITRES	СТЕКЛА	
	8970100 Conjunto cristal fijo LF 700   KLEVAN LATERAL FIJO	LF 700 fixed glass set   KLEVAN LATERAL FIXE	Ensemble vitre fixe LF 700   KLEVAN LATÉRAL FIXE	Комплект фиксированное стекло LF 700   KLEVAN БОКОВОЙ ФИКСИРОВАННЫЙ	149,1
	8970200 Conjunto cristal fijo LF 800   KLEVAN LATERAL FIJO	LF 800 fixed glass set   KLEVAN LATERAL FIXE	Ensemble vitre fixe LF 800   KLEVAN LATÉRAL FIXE	Комплект фиксированное стекло LF 800   KLEVAN БОКОВОЙ ФИКСИРОВАННЫЙ	159,3
	8970300 Conjunto cristal fijo LF 900   KLEVAN LATERAL FIJO	LF 900 fixed glass set   KLEVAN LATERAL FIXE	Ensemble vitre fixe LF 900   KLEVAN LATÉRAL FIXE	Комплект фиксированное стекло LF 900   KLEVAN БОКОВОЙ ФИКСИРОВАННЫЙ	168,4
	RODAMIENTOS	BEARINGS	ROULEMENTS	РОЛИКИ	
	4901500 Rodamiento superior e inferior fijo puerta corredera (a descatálogo en 2023, hasta fin de existencias)   STEP RECTANGULAR, ANGULAR Y ENTRE PAREDES 2 Y 4 HOJAS	Upper and lower fixed bearing sliding door (to be discontinued in 2023, available while stocks last)   STEP RECTANGULAR, CORNER, AND BETWEEN WALLS 2 AND 4 PANELS	Roulement supérieur et inférieur fixe porte coulissante (à abandonner en 2023, jusqu'à épuisement des stocks)   STEP RECTANGULAIRE, D'ANGLE, ENTRE MURS 2 AND 4 VOLETS	Фиксированный верхний и нижний подшипник раздвижной двери (снятие с производства в 2023 г., продаже до полного сбыта имеющегося товара)   STEP ПРЯМОУГОЛЬНЫЙ, УГЛОВОЙ, ДЛЯ ИСПОЛЬЗОВАНИЯ МЕЖДУ СТЕНДВУХ-И	14,7
	8961000 Conjunto soporte rueda   KLEVAN FRONTAL Y RECTANGULAR     KLEVAN VÉRTICE	Wheel support set   KLEVAN FRONT AND RECTANGULAR     KLEVAN CORNER	Ensemble support roulette   KLEVAN FRONTAL ET RECTANGULAIRE     KLEVAN SOMMET	Комплект крепления колеса   KLEVAN ФРОНТАЛЬНЫЙ И ПРЯМОУГОЛЬНЫЙ     KLEVAN ВХОД С УГЛА	44,1
	4912000 Rodamiento con tapeta   NEW STEP VÉRTICE, ANGULAR, FRONTAL	Bearings with cover   NEW STEP VERTEX, ANGULAR, FRONT	Roulement avec couvercle   NEW STEP SOMMET, ANGULAIRE, FRONTAL	Ролики с наличником   NEW STEP ВХОД С УГЛА, УГЛОВОЙ, ФРОНТАЛЬНЫЙ	48,8
	4911800 Conjunto tope rueda   NEW STEP ANGULAR	Wheel buffers   NEW STEP ANGULAR	Ensemble butoir roue   NEW STEP ANGULAIRE	Комплект ограничителей ролика   NEW STEP УГЛОВОЙ	10,3
	4912100 Tapetas rueda   NEW STEP VÉRTICE, ANGULAR, FRONTAL	Wheel covers   NEW STEP VERTEX, ANGULAR, FRONT	Couvercles roue   NEW STEP SOMMET, ANGULAIRE, FRONTAL	Наличники для роликов   NEW STEP ВХОД С УГЛА, УГЛОВОЙ, ФРОНТАЛЬНЫЙ	10,3















## Embellecedores

## Trimmings

## Enjoliveurs

Декоративные  
элементы

€ / u

	EMBELLECEDORES	TRIMMINGS	ENJOLIVEURS	ДЕКОРАТИВНЫЕ ЭЛЕМЕНТЫ	
	8960500  Tapas F   KLEVAN FRONTAL Y RECTANGULAR     KLEVAN VÉRTICE	F covers   KLEVAN FRONT AND RECTANGULAR     KLEVAN CORNER	Couvercles F   KLEVAN FRONTAL ET RECTANGULAIRE     KLEVAN SOMMET	Накладки F   KLEVAN ФРОНТАЛЬНЫЙ И ПРЯМОУГОЛЬНЫЙ     KLEVAN ВХОД С УГЛА	76,9
	8960600  Gancho   KLEVAN FRONTAL Y RECTANGULAR     KLEVAN VÉRTICE	Hook   KLEVAN FRONT AND RECTANGULAR     KLEVAN CORNER	Crochet   KLEVAN FRONTAL ET RECTANGULAIRE     KLEVAN SOMMET	Крючок   KLEVAN ФРОНТАЛЬНЫЙ И ПРЯМОУГОЛЬНЫЙ     KLEVAN ВХОД С УГЛА	42,4
	8961400  Tope goma   KLEVAN FRONTAL Y RECTANGULAR     KLEVAN VÉRTICE	Rubber buffer   KLEVAN FRONT AND RECTANGULAR     KLEVAN CORNER	Butoirs en caoutchouc   KLEVAN FRONTAL ET RECTANGULAIRE     KLEVAN SOMMET	Резиновый ограничитель   KLEVAN ФРОНТАЛЬНЫЙ И ПРЯМОУГОЛЬНЫЙ     KLEVAN ВХОД С УГЛА	37,9
	8961500  Conjunto soporte angular guía   KLEVAN VÉRTICE	Rail corne support set   KLEVAN CORNER	Ensemble support d'angle rail   KLEVAN SOMMET	Комплект углового основания направляющей   KLEVAN ВХОД С УГЛА	40,7
	8961600  Tope angular   KLEVAN VÉRTICE	Corner buffer   KLEVAN CORNER	Butoir d'angle   KLEVAN SOMMET	Угловой ограничитель   KLEVAN ВХОД С УГЛА	37,7
	8960200  Tapeta angular   KLEVAN VÉRTICE	Corner cover   KLEVAN CORNER	Couvercle d'angle   KLEVAN SOMMET	Угловая заглушка   KLEVAN ВХОД С УГЛА	37,3
	8960300  Tapas LF   KLEVAN LATERAL FIJO	LF covers   KLEVAN LATERAL FIXED	Couvercles LF   KLEVAN LATÉRAL FIXE	Накладки LF   KLEVAN БОКОВОЙ ФИКСИРОВАННЫЙ	40,3

Embellecedores /  
Topes

## Trimmings / Stops

## Enjoliveurs / Butoirs

Декоративные  
элементы / Ограничитель

## EMBELLECEDORES

## TRIMMINGS

## ENJOLIVEURS

ДЕКОРАТИВНЫЕ  
ЭЛЕМЕНТЫ

8960400

Colgador

Hanger

Crochet

Вешалка

44,1



| KLEVAN FRONTAL Y  
RECTANGULAR |  
| KLEVAN VÉRTICE |

| KLEVAN FRONT AND  
RECTANGULAR |  
| KLEVAN CORNER |

| KLEVAN FRONTAL ET  
RECTANGULAIRE |  
| KLEVAN SOMMET |

| KLEVAN ФРОНТАЛЬНЫЙ И  
ПРЯМОУГОЛЬНЫЙ |  
| KLEVAN ВХОД С УГЛА |



## TOPES

## STOPS

## BUTOIRS

## ОГРАНИЧИТЕЛЬ

8961900

Conjunto regulación  
guía

Rail adjustment set

Ensemble réglage rail

Комплект регулировки  
направляющей

37,3



| KLEVAN FRONTAL Y  
RECTANGULAR |  
| KLEVAN VÉRTICE |

| KLEVAN FRONT AND  
RECTANGULAR |  
| KLEVAN CORNER |

| KLEVAN FRONTAL ET  
RECTANGULAIRE |  
| KLEVAN SOMMET |

| KLEVAN ФРОНТАЛЬНЫЙ И  
ПРЯМОУГОЛЬНЫЙ |  
| KLEVAN ВХОД С УГЛА |

## 09

## Spas

Spas | Spas | Spas - спа

- |      |  |          |  |
|------|--|----------|--|
| 236. | <b>motores</b><br>pumps<br>pompes<br>моторы  | 238-239. | <b>varios</b><br>miscellaneous<br>divers<br>разное               |
| 237. | <b>teclados</b><br>control panel<br>module clavier<br>модуль клавиатуры                                      | 239.     | <b>filtros</b><br>filters<br>filtres<br>фильтры                  |
| 237. | <b>cajas electrónicas</b><br>electronic control boxes<br>boîtiers électroniques<br>лектронные блоки          | 239.     | <b>reposacabezas</b><br>headrests<br>appui-têtes<br>подголовники |
| 237. | <b>resistencias calefactoras</b><br>heating resistors<br>résistances chauffantes<br>нагревательные резисторы |          |  |
| 238. | <b>generador de ozono</b><br>ozone generator<br>générateur d'ozone<br>озоногенераторы                        |          |  |
| 238. | <b>soplador</b><br>blower<br>blower<br>воздухонагнетатель  |          |  |







Spas

## Spas

Spas | Spa | Spas - spa



€ / u

	MOTORES	PUMPS	POMPES	МОТОРЫ	
	<p>4162300 Motor de 2100 w de 2 velocidades</p> <p>  360   YARD GRANDE  </p> <p>En venta hasta fin de existencias</p>	<p>Pump 2100 w with 2 speeds</p> <p>  360   YARD LARGE  </p> <p>On sale while stocks last</p>	<p>Pompe de 2100 w à 2 vitesses</p> <p>  360   YARD GRAND  </p> <p>En vente jusqu' à épuisement de stock</p>	<p>Мотор мощностью 2100 Вт с двумя скоростями</p> <p>  360   YARD БОЛЬШОЙ  </p> <p>В продаже до полного сбыта имеющегося товара</p>	SAT
	<p>4180100 Motor de 1100 w de 2 velocidades</p> <p>  SUITE   VITANIA  </p> <p>En venta hasta fin de existencias</p>	<p>Pump 1100 w with 2 speeds</p> <p>  SUITE   VITANIA  </p> <p>On sale while stocks last</p>	<p>Pompe de 1100 w à 2 vitesses</p> <p>  SUITE   VITANIA  </p> <p>En vente jusqu' à épuisement de stock</p>	<p>Мотор мощностью 1100 Вт с двумя скоростями</p> <p>  SUITE   VITANIA  </p> <p>В продаже до полного сбыта имеющегося товара</p>	SAT
	<p>4180300 Motor de 2400 w de 2 velocidades</p> <p>  LIVE  </p> <p>En venta hasta fin de existencias</p>	<p>Pump 2400 w with 2 speeds</p> <p>  LIVE  </p> <p>On sale while stocks last</p>	<p>Pompe de 2400 w à 2 vitesses</p> <p>  LIVE  </p> <p>En vente jusqu' à épuisement de stock</p>	<p>Мотор мощностью 2400 Вт с двумя скоростями</p> <p>  LIVE  </p> <p>В продаже до полного сбыта имеющегося товара</p>	SAT
	<p>4180200 Motor de 1100 w de 1 velocidad</p> <p>  YARD PEQUENO  </p> <p>En venta hasta fin de existencias</p> <p>En venta hasta fin de existencias</p>	<p>Pump 1100 w with 1 speed</p> <p>  YARD SMALLI  </p> <p>On sale while stocks last</p> <p>On sale while stocks last</p>	<p>Pompe de 1100 w à 1 vitesse</p> <p>  YARD PETIT  </p> <p>En vente jusqu' à épuisement de stock</p> <p>En vente jusqu' à épuisement de stock</p>	<p>Мотор мощностью 1100 Вт с одной скоростью</p> <p>  YARD МАЛЕНЬКИЙ  </p> <p>В продаже до полного сбыта имеющегося товара</p> <p>В продаже до полного сбыта имеющегося товара</p>	SAT

**SAT:**  
Solicitar piezas de repuesto a través del servicio técnico.

**SAT:**  
Order spare parts through your export agent.

**SAT:**  
Veuillez commander des pièces de réchange par l'intermédiaire de votre agent export.

**SAT:**  
Заказ дополнительного оборудования через агента по экспорту.

	TECLADOS	CONTROL PANEL	MODULE CLAVIER	МОДУЛЬ КЛАВИАТУРЫ	
	<p>4180400</p> <p>Módulo teclado rectangular y carétula</p> <p>Posterior 2009</p> <p>En venta hasta fin de existencias</p>	<p>Rectangular control panel unit and cover</p> <p>After 2009</p> <p>On sale while stocks last</p>	<p>Module clavier rectangulaire et cadran</p> <p>Après 2009</p> <p>En vente jusqu' à épuisement de stock</p>	<p>Модуль прямоугольной клавиатуры с этикеткой</p> <p>С 2009 г.</p> <p>В продаже до полного сбыта имеющегося товара</p>	SAT
	CAJAS ELECTRÓNICAS	ELECTRONIC CONTROL BOXES	BOÎTIERS ÉLECTRONIQUES	ЭЛЕКТРОННЫЕ БЛОКИ	
	<p>4162500</p> <p>Caja electrónica y resistencia calefactora</p> <p>Anterior 2009</p> <p>En venta hasta fin de existencias</p>	<p>Electronic control box and heating resistor</p> <p>Before 2009</p> <p>On sale while stocks last</p>	<p>Boîtier électronique et résistance chauffante</p> <p>Avant 2009</p> <p>En vente jusqu' à épuisement de stock</p>	<p>Электронный блок и нагревательный резистор</p> <p>До 2009 г.</p> <p>В продаже до полного сбыта имеющегося товара</p>	SAT
	<p>4180500</p> <p>Caja electrónica Astrel suelta</p> <p>Posterior 2009</p> <p>En venta hasta fin de existencias</p>	<p>Detached electronic control box Astrel</p> <p>After 2009</p> <p>On sale while stocks last</p>	<p>Boîtier électronique Astrel détaché</p> <p>Après 2009</p> <p>En vente jusqu' à épuisement de stock</p>	<p>Отдельный электронный блок Astrel</p> <p>С 2009 г.</p> <p>В продаже до полного сбыта имеющегося товара</p>	SAT
	RESISTENCIAS CALEFACTORAS	HEATING RESISTORS	RÉSISTANCES CHAUFFANTES	НАГРЕВАТЕЛЬНЫЕ РЕЗИСТОРЫ	
	<p>4180700</p> <p>Resistencia calefactora suelta de 2000 w</p> <p>Posterior 2009</p> <p>En venta hasta fin de existencias</p>	<p>Detached heating resistor 2000 w</p> <p>After 2009</p> <p>On sale while stocks last</p>	<p>Résistance chauffante détachée de 2000 w</p> <p>Après 2009</p> <p>En vente jusqu' à épuisement de stock</p>	<p>Отдельный нагревательный резистор 2000 Вт</p> <p>С 2009 г.</p> <p>В продаже до полного сбыта имеющегося товара</p>	SAT

**SAT:**

Solicitar piezas de repuesto a través del servicio técnico.

**SAT:**

Order spare parts through your export agent.

**SAT:**

Veillez commander des pièces de réchange par l'intermédiaire de votre agent export.

**SAT:**

Заказ дополнительного оборудования через агента по экспорту.

Generador de ozono  
/ Soplador  
/ Varios

Ozone generator  
/ Blower  
/ Miscellaneous

Générateur d'ozone  
/ Blower  
/ Divers

озоногенераторы /  
воздухонагнетатель  
/ разное

€ / u

#### GENERADOR DE OZONO

#### OZONE GENERATOR

#### GÉNÉRATEUR D' OZONE

#### ОЗОНОГЕНЕРАТОРЫ



4162600

Equipo generador de ozono  
En venta hasta fin de existencias

Ozone generating Equipment  
On sale while stocks last

Générateur d'ozone  
En vente jusqu' à épuisement de stock

Озоногенирующая установка  
В продаже до полного сбыта имеющегося товара

SAT

#### SOPLADOR SPAS

#### SPAS BLOWER

#### SPAS SOUFLANTS

#### ВОЗДУХОДУВНЫЕ СПА



4162700

Soplador  
En venta hasta fin de existencias

Blower  
On sale while stocks last

Blower  
En vente jusqu' à épuisement de stock

Воздухонагнетатель  
В продаже до полного сбыта имеющегося товара

SAT

#### VARIOS

#### MISCELLANEOUS

#### DIVERS

#### РАЗНОЕ



4180900

Sensor de presión  
Conjunto frío / caliente  
En venta hasta fin de existencias

Pressure sensor  
Cold/hot kit  
On sale while stocks last

Capteur de pression  
Ensemble froid/chaud  
En vente jusqu' à épuisement de stock

Датчик давления  
установлен на нагревательном резисторе  
В продаже до полного сбыта имеющегося товара

SAT

**SAT:**  
Solicitar piezas de repuesto a través del servicio técnico.

**SAT:**  
Order spare parts through your export agent.

**SAT:**  
Veillez commander des pièces de réchange par l'intermédiaire de votre agent export.

**SAT:**  
Заказ дополнительного оборудования через агента по экспорту.



Filtros  
/ ReposacabezasFilters  
/ HeadrestsFiltres  
/ Appuie-têtesфильтры  
/ подголовники

€ / u

	FILTROS	FILTERS	FILTRES	ФИЛЬТРЫ	
	4162000 Filtro <i>  360   LIVE  </i> 1 unidad En venta hasta fin de existencias	Filter <i>  360   LIVE  </i> 1 unit On sale while stocks last	Filter <i>  360   LIVE  </i> 1 unité En vente jusqu' à épuisement de stock	Фильтр <i>  360   LIVE  </i> 1 штука В продаже до полного сбыта имеющегося товара	SAT
	4162100 Filtro <i>  SUITE   VITANIA  </i> 1 unidad En venta hasta fin de existencias	Filter <i>  SUITE   VITANIA  </i> 1 unit On sale while stocks last	Filter <i>  SUITE   VITANIA  </i> 1 unité En vente jusqu' à épuisement de stock	Фильтр <i>  SUITE   VITANIA  </i> 1 штука В продаже до полного сбыта имеющегося товара	SAT
	4180000 Filtro <i>  YARD  </i> 1 unidad En venta hasta fin de existencias	Filter <i>  YARD  </i> 1 unit On sale while stocks last	Filter <i>  YARD  </i> 1 unité En vente jusqu' à épuisement de stock	Фильтр <i>  YARD  </i> 1 штука В продаже до полного сбыта имеющегося товара	SAT
	REPOSACABEZAS	HEADRESTS	APPUIE-TÊTES	ПОДГОЛОВНИКИ	
	4162200 Reposacabezas <i>  LIVE   SUITE  </i> 1 unidad En venta hasta fin de existencias	Headrest <i>  LIVE   SUITE  </i> 1 unit On sale while stocks last	Appuie-tête <i>  LIVE   SUITE  </i> 1 unité En vente jusqu' à épuisement de stock	Подголовники <i>  LIVE   SUITE  </i> 1 штука В продаже до полного сбыта имеющегося товара	SAT
	4181400 Reposacabezas <i>  YARD  </i> 1 unidad En venta hasta fin de existencias	Headrest <i>  YARD  </i> 1 unit On sale while stocks last	Appuie-tête <i>  YARD  </i> 1 unité En vente jusqu' à épuisement de stock	Подголовники <i>  YARD  </i> 1 штука В продаже до полного сбыта имеющегося товара	SAT

**SAT:**  
Solicitar piezas de repuesto a través del servicio técnico.

**SAT:**  
Order spare parts through your export agent.

**SAT:**  
Veuillez commander des pièces de réchange par l'intermédiaire de votre agent export.

**SAT:**  
Заказ дополнительного оборудования через агента по экспорту.

## 10

## Bañeras de hidromasaje

Hydromassage baths | Baignoires avec hydromassage | ванна с гидромассажем

- 242. distribuidores**  
manifolds  
distributeurs  
распределители
- 242. válvulas y doble loop**  
check valves and double loop  
clapets et siphon  
клапаны и сифоны
- 242-244. pulsadores**  
push-buttons  
poussoirs  
кнопки
- 244. reguladores de aire**  
air controllers  
régulateurs d'air  
регуляторы воздуха
- 245. venturis electrónicos**  
electronic venturis  
venturis électroniques  
электронные аппараты вентури
- 245. paneles digitales**  
touch pads  
panneaux digitaux  
цифровые панели
- 245-246. inyectores**  
jets  
jets  
инжекторы
- 246. sistemas aire**  
air Systems  
systèmes d'air  
системы воздуха
- 247. codos, roscas y rejillas aspiración**  
elbows, threads and suction covers  
coudes, filets et crépines d'aspiration  
патрубки, винты и заборные решетки
- 247. roscas enlace motor**  
pump connection threads  
filets raccordement pompe  
винты соединение мотора
- 248-249. placas electrónicas**  
electronic control boxes  
cartes électroniques  
электронные панели
- 250. motores**  
pumps  
pompes  
насосы
- 251. presostatos**  
pressure switches  
pressostats  
прессостаты
- 251. sensores y sondas temperatura**  
sensors and temperature probes  
senseurs et sondes de température  
датчики и зонды температуры
- 252. sopladores**  
blowers  
blowers  
воздухонагнетатели
- 252. focos**  
spotlights  
spots  
светильники
- 252. calentador**  
heater  
réchauffeur  
нагреватель
- 253. kit desinfección**  
disinfection kit  
kit de désinfection  
комплект для дезинфекции
- 253. kit reparador**  
repair kit  
kit réparation  
комплект для дезинфекции
- 253-254. desagües**  
wastes  
vidages  
водосливы
- 255. tapones y rebosaderos**  
plugs and overflows  
volants et trop-pleins  
заглушки и переливные отверстия
- 255. asas**  
handles  
poignées  
ручки-дужки
- 255-256. reposacabezas**  
headrest  
appui-têtes  
подголовники
- 256. piezas especiales**  
special pieces  
pièces spéciales  
специальные изделия
- 257. accesorios para faldones**  
accessories panels  
accessoires tabliers  
аксессуары для панелей



# Bañeras de hidromasaje







10







## Bañeras de Hidromasaje

Hydromassage baths | Baignoires avec hydromassage | ванна с гидромассажем



€ / u

	DISTRIBUIDORES	MANIFOLDS	DISTRIBUTEURS	РАСПРЕДЕЛИТЕЛИ	
	4173700 Distribuidor koller de 10 salidas Enganche rápido neumático	Manifold koller 10 outlets Quick neumatic fastening	Distributeur koller 10 sorties Raccordement rapide neumatique	Распределитель на 10 выходов. Быстрое пневматическое подключение	SAT
	4175700 Conector aire 90°. Enganche rápido neumático	Air connector 90°. Quick neumatic fastening	Raccord air 90°. Raccordement rapide neumatique	Коннектор воздушный 90°. Быстрое пневматическое подключение	SAT
	<b>VÁLVULAS Y DOBLE LOOP</b>	<b>CHECK VALVES AND DOUBLE LOOP</b>	<b>CLAPETS ET SIPHON</b>	<b>КЛАПАНЫ И СИФОНЫ</b>	
	4110200 Válvula antirretorno venturi   FLEX CENTER RECTANGULAR Y ANGULAR	Venturi non return check valve   FLEX CENTER RECTANGULAR AND CORNER	Clapet antiretour venturi   FLEX CENTER RECTANGULAIRE ET D'ANGLE	Невозвратный клапан venturi   FLEX CENTER ПРЯМОУГОЛЬНЫЙ И УГЛОВОЙ	SAT
	4173800 Válvula antirretorno Posterior 2013	Non return check valve After 2013	Clapet antiretour Après 2013	Невозвратный клапан После 2013 г.	SAT
	<b>PULSADORES</b>	<b>PUSH-BUTTONS</b>	<b>POUSSOIRS</b>	<b>КНОПКИ</b>	
	4104400 Pulsador neumático cromo   NILA E   NILA KC   Embellecedor y pulsador cromo	Neumatic push-button chrome   NILA E   NILA KC   Trim and chrome push-button	Poussoir neumatique chrome   NILA E   NILA KC   Enjoliveur et poussoir chrome	Пневматическая хромированная кнопка   NILA E   NILA KC   д декоративный элемент и хромированная кнопка	SAT
	4155300 Pulsador neumático cromo Koller   MITTA   ALHAMBRA POSTEROR 2013     SISTEMA EMOTIVE ESSENTIAL HM AGUA PULSADOR NEUMÁTICO   Embellecedor cromo y pulsador mate	Koller neumatic push-button chrome   MITTA   ALHAMBRA AFTER 2013     EMOTIVE ESSENTIAL SYSTEM HM WATER PNEUMATIC PUSHBUTTON   Chrome trimming and matt push-button	Poussoir neumatique chrome Koller   MITTA   ALHAMBRA APRÈS 2013     SYSTÈME EMOTIVE ESSENTIAL HM. EAU POUSSOIR PNEUMATIQUE   Enjoliveur chrome et poussoir mat	Пневматическая хромированная кнопка Koller   MITTA   ALHAMBRA ПОС 2013 Г     EMOTIVE ESSENTIAL Г И ДРОМАССАЖ ВОДОЙ ПН ВМА И СА НОП А   д декоративный элемент хромированный и матовая кнопка	SAT

	PULSADORES	PUSH-BUTTONS	POUSSOIRS	КНОПКИ	
	4100100 Pulsador paro / marcha oval  En venta hasta fin de existencias	Push-button ON / OFF Oval  On sale while stocks last	Poussoir Arrêt / Marche Oval  En vente jusqu'à épuisement de stock	Распределитель на 10 выходов. Быстрое пневматическое подключение В продаже до полного сбыта имеющегося товара	SAT
	4104000 Pulsador redondo con led	Round push-button with led	Poussoir rond avec led	Круглая кнопка со светодиодом	SAT
	4155500 Pulsador Bulgin azul estándar puente letra B y -  / FLEX CENTER AIRE-AGUA / AGUA / MITTA / MITTA DORSAL / EMMA / NEXUS / LAGUNAI / Posterior 2013	Push-button Bulgin standard blue. Jumper letter B and -  / FLEX CENTER AIRE-AGUA / AGUA / MITTA / MITTA DORSAL / EMMA / NEXUS / LAGUNAI / After 2013	Poussoir Bulgin bleu standard. Connexion interne lettre B et -  / FLEX CENTER AIRE-AGUA / AGUA / MITTA / MITTA DORSAL / EMMA / NEXUS / LAGUNAI / Après 2013	Кнопка Bulgin синего цвета стандарт. Мост между буквой "B" и "-"	SAT
	4158600 Pulsador Bulgin azul mix. Puente letra B y +  / FLEX CENTER AGUA / FLEX CENTER AIRE-AGUA / EMMA COMPLETA / EMMA AIRE-AGUA / Anterior 2013	Push-button Bulgin blue mix. Jumper letter B and +  / FLEX CENTER AGUA / FLEX CENTER AIR-WATER / EMMA COMPLETE / EMMA AIR-WATER / Before 2013	Poussoir Bulgin bleu mix. Connexion interne lettre B et +  / FLEX CENTER AGUA / FLEX CENTER AIR-EAU / EMMA COMPLET / EMMA AIR-EAU / Avant 2013	Кнопка Bulgin синего цвета микс. Мост между буквой "B" и "+"	SAT
	4159100 Pulsador Bulgin verde estándar. Puente letra B y -  / FLEX CENTER / EMMA COMPLETA / Anterior 2013	Push-button Bulgin standard green. Jumper letter B and -  / FLEX CENTER / EMMA COMPLETE / Before 2013	Poussoir Bulgin vert standard. Connexion interne lettre B et -  / FLEX CENTER / EMMA COMPLET / Avant 2013	Кнопка Bulgin зеленого цвета стандарт. Мост между буквой "B" и "-"	SAT
	4158700 Pulsador Bulgin verde mix. Puente letra B y +  / FLEX CENTER AGUA / FLEX CENTER AIRE-AGUA / EMMA COMPLETA / EMMA AIRE-AGUA / Anterior 2013	Push-button Bulgin green mix. Jumper letter B and +  / FLEX CENTER AGUA / FLEX CENTER AIR-WATER / EMMA COMPLETE / EMMA AIR-WATER / Before 2013	Poussoir Bulgin vert mix. Connexion interne lettre B et +  / FLEX CENTER AGUA / FLEX CENTER AIR-EAU / EMMA COMPLET / EMMA AIR-EAU / Avant 2013	Кнопка Bulgin зеленого цвета микс. Мост между буквой "B" и "+"	SAT
	4171300 Pulsador téctil redondo Posterior 2013  / MITTA ELECTRÓNICA / ISOLA / ARQ. / MAGIA / ESTELA / OMEGA / EMMA / LAGUNA / FLEX RECTANGULAR / FLEX ANGULAR / NEXUS / TREVO POSTERIOR 2013 / SISTEMA EMOTIVE TOUCH AGUA ELECTRÓNICA TÁCTIL /	Touch push-button round Post 2013  / MITTA ELECTRONIC / ISOLA / ARQ. / MAGIA / ESTELA / OMEGA / EMMA / LAGUNA / FLEX RECTANGULAR / FLEX CORNER / NEXUS / TREVO AFTER 2013 / SISTEMA EMOTIVE TOUCH SYSTEM WATER ELECTRONIC TOUCH /	Poussoir tactil rond Après 2013  / MITTA ELECTRONIQUE / ISOLA / ARQ. / MAGIA / ESTELA / OMEGA / EMMA / LAGUNA / FLEX RECTANGULAIRE / FLEX D'ANGLE / NEXUS / TREVO APRES 2013 / SYSTÈME EMOTIVE TOUCH EAU ÉLECTRONIQUE TACTILE /	Тактильная кнопка круглый после 2013 года  / MITTA ЭЛЕКТРОННАЯ / ISOLA / ARQ. / MAGIA / ESTELA / OMEGA / EMMA / LAGUNA / FLEX ПРЯМОУГОЛЬНЫЙ / FLEX УГЛОВОЙ / NEXUS / TREVO ПОСЛЕ 2013 Г / СИСТЕМА EMOTIVE TOUCH ВОДА ЭЛЕКТРОНИКА ТАКТИЛЬНАЯ /	SAT

**SAT:**

Solicitar piezas de repuesto a través del servicio técnico.

**SAT:**

Order spare parts through your export agent.

**SAT:**

Veillez commander des pièces de réchange par l'intermédiaire de votre agent export.

**SAT:**

Заказ дополнительного оборудования через агента по экспорту.

Pulsadores  
/ Reguladores de airePush-buttons  
/ Air  
controllersPoussoirs  
/ Régulateurs  
d'airкнопки  
/ регуляторы  
воздуха

€ / u

## PULSADORES

## PUSH-BUTTONS

## POUSSOIRS

## КНОПКИ

4171700

Pulsador electrónico  
azul serigrafiadoScreen-printed blue  
electronic push-  
buttonBouton poussoir  
électronique bleu  
sérigraphiéСиняя электронная  
кнопка с  
трафаретной печатью

SAT

/ MITTA ELECTRÓNICA  
/ ISOLA | ARQ. | MAGIA  
/ ESTELA | OMEGA |  
EMMA | LAGUNA | FLEX  
RECTANGULAR | FLEX  
ANGULAR | NEXUS |  
TREVO POSTERIOR 2013 |  
SISTEMA SENSITIVE AIRE-  
AGUA |/ MITTA ELECTRONIC |  
ISOLA | ARQ. | MAGIA  
/ ESTELA | OMEGA |  
EMMA | LAGUNA | FLEX  
RECTANGULAR | FLEX  
CORNER | NEXUS |  
TREVO AFTER 2013 |  
SENSITIVE SYSTEM AIR-  
WATER |/ MITTA ELECTRONIQUE  
/ ISOLA | ARQ. | MAGIA  
/ ESTELA | OMEGA |  
EMMA | LAGUNA | FLEX  
RECTANGULAIRE | FLEX  
D'ANGLE | NEXUS | TREVO  
APRES 2013 | SYSTÈME  
SENSITIVE AIR-EAU |/ MITTA ЭЛЕКТРОННАЯ  
/ ISOLA | ARQ. | MAGIA  
/ ESTELA | OMEGA |  
EMMA | LAGUNA | FLEX  
ПРЯМОУГОЛЬНЫЙ | FLEX  
УГЛОВОЙ | NEXUS |  
TREVO ПОСЛЕ 2013 Г  
/ СИСТЕМА SENSITIVE  
ВОЗДУХ-ВОДА |

4172800

Pulsador electrónico  
verde serigrafiadoScreen-printed  
green electronic  
push-buttonBouton poussoir  
électronique vert  
sérigraphiéЗеленая электронная  
кнопка с трафаретной  
печатью

SAT

/ MITTA ELECTRÓNICA  
/ ISOLA | ARQ. | MAGIA  
/ ESTELA | OMEGA |  
EMMA | LAGUNA | FLEX  
RECTANGULAR | FLEX  
ANGULAR | NEXUS |  
TREVO POSTERIOR 2013 |  
SISTEMA SENSITIVE AIRE-  
AGUA |/ MITTA ELECTRONIC |  
ISOLA | ARQ. | MAGIA  
/ ESTELA | OMEGA |  
EMMA | LAGUNA | FLEX  
RECTANGULAR | FLEX  
CORNER | NEXUS |  
TREVO AFTER 2013 |  
SENSITIVE SYSTEM AIR-  
WATER |/ MITTA ELECTRONIQUE  
/ ISOLA | ARQ. | MAGIA  
/ ESTELA | OMEGA |  
EMMA | LAGUNA | FLEX  
RECTANGULAIRE | FLEX  
D'ANGLE | NEXUS | TREVO  
APRES 2013 | SYSTÈME  
SENSITIVE AIR-EAU |/ MITTA ЭЛЕКТРОННАЯ  
/ ISOLA | ARQ. | MAGIA  
/ ESTELA | OMEGA |  
EMMA | LAGUNA | FLEX  
ПРЯМОУГОЛЬНЫЙ | FLEX  
УГЛОВОЙ | NEXUS |  
TREVO ПОСЛЕ 2013 Г  
/ СИСТЕМА SENSITIVE  
ВОЗДУХ-ВОДА |

4176400

Pulsador electrónico  
con led luz blancaElectronic push-  
button with white  
LED lightBouton-poussoir  
électronique avec  
lumière LED blancheЭлектронная кнопка  
с  
белым светодиодом

SAT

/ MITTA ELECTRÓNICA  
/ EMMA | FLEX  
RECTANGULAR | FLEX  
ANGULAR | TREVO  
POSTERIOR 2020 |  
SISTEMA EMOTIVE TOUCH  
AGUA ELECTRÓNICA  
TÁCTIL POSTERIOR 2020 |/ MITTA ELECTRONIC  
/ EMMA | FLEX  
RECTANGULAR | FLEX  
CORNER | TREVO AFTER  
2020 | SISTEMA EMOTIVE  
TOUCH SYSTEM WATER  
ELECTRONIC TOUCH  
AFTER 2020 |/ MITTA ELECTRONIQUE  
/ EMMA | FLEX  
RECTANGULAIRE |  
FLEX D'ANGLE | TREVO  
APRES 2020 | SYSTÈME  
EMOTIVE TOUCH EAU  
ÉLECTRONIQUE TACTILE  
APRÈS 2020 |/ MITTA ЭЛЕКТРОННАЯ  
/ EMMA | FLEX  
ПРЯМОУГОЛЬНЫЙ | FLEX  
УГЛОВОЙ |  
TREVO ПОСЛЕ 2020 Г |  
СИСТЕМА EMOTIVE TOUCH  
ВОДА ЭЛЕКТРОНИКА  
ТАКТИЛЬНАЯ ТАКТИЛЬНАЯ  
ОСЛЕ 2020 Г |REGULADORES DE  
AIREAIR  
CONTROLLERSRÉGULATEURS  
D'AIRРЕГУЛЯТОРЫ  
ВОЗДУХА

4157700

Regulador de aire  
metálicoMetallic air  
controllerRégulateur d'air  
métalliqueРегулятор воздуха  
металлический

SAT

/ EMMA | TREVO HM. +  
AIRE |/ EMMA | TREVO HM.  
+ AIR |/ EMMA | TREVO HM. +  
AIR |/ EMMA | TREVO HM. +  
ВОЗДУХ1 |

4172000

Regulador presión

Pressure regulator

Régulateur de  
pression

Регулятор давления

SAT

Posterior 2013

After 2013

Après 2013

После 2013 г.

**SAT:**  
Solicitar piezas de repuesto  
a través del servicio técnico.**SAT:**  
Order spare parts through  
your export agent.**SAT:**  
Veillez commander des pièces  
de réchange par l'intermédiaire  
de votre agent export.**SAT:**  
Заказ дополнительного  
оборудования через агента  
по экспорту.

Venturis electrónicos  
/ Paneles digitales /  
InyectoresElectronic venturis /  
Touch pads / JetsVenturis électroniques /  
Panneaux digitaux / Jetsэлектронные  
аппараты вентури /  
цифровые панели /  
инжекторы

€ / u

gala

	<b>VENTURIS ELECTRÓNICOS</b>	<b>ELECTRONIC VENTURIS</b>	<b>VENTURIS ÉLECTRONIQUES</b>	<b>ЭЛЕКТРОННЫЕ АППАРАТЫ ВЕНТУРИ</b>	
	4102300 Conjunto regulador aire hidro-venturi	Air hydro-venturi controller unit	Ensemble régulateur air hidro-venturi	Комплект регулятор воздуха гидро-вентури	SAT
	4106700 Regulador aire electrónico 12 v.  / FLEX COMPLETA /	Electronic air controller 12 v.  / FLEX COMPLETE /	Régulateur d'air électronique 12v.  / FLEX COMPLET /	Регулятор воздуха электронный 12 В.  / FLEX ПОЛНЫЙ КОМПЛЕКТ /	SAT
	4159300 Válvula de aire de 12 v. Modulo (Venturi)  / FLEX CENTER / EMMA /	Air valve 12 v. Unit (Venturi)  / FLEX CENTER / EMMA /	Clapet d'air de 12 v. Module (Venturi)  / FLEX CENTER / EMMA /	Воздушный клапан на 12 В. Модуль (вентури)  / FLEX CENTER / EMMA /	SAT
	<b>PANELES DIGITALES</b>	<b>TOUCH PADS</b>	<b>PANNEAUX DIGITAUX</b>	<b>ЦИФРОВЫЕ ПАНЕЛИ</b>	
	4106500 Panel electrónico capacitivo ASD  / FLEX CENTER, RECTANGULAR Y ANGULAR /	Capacitive electronic touch pad ASD  / FLEX CENTER, RECTANGULAR AND CORNER /	Panneau électronique capacitif ASD  / FLEX CENTER, RECTANGULAIRE ET DANGLE /	Панель электронная емкостная ASD  / FLEX CENTER, ПРЯМОУГОЛЬНЫЙ И УГЛОВОЙ /	SAT
	4101000 Conjunto mando fijo Gala  Anterior 2013	Gala fixed control unit  Before 2013	Ensemble Télécommande Fixe Gala  Avant 2013	Комплект фиксированного пульта Gala  до 2013 г.	SAT
	4174100 Mando a distancia banera Gala  Posterior 2013	Remote control bath Gala  After 2013	Télécommande baignoire Gala  Après 2013	Пульт дистанционного управления ванной Gala  После 2013 г.	SAT
	<b>INYECTORES</b>	<b>JETS</b>	<b>JETS</b>	<b>ИНЖЕКТОРЫ</b>	
	4172300 Embellecedor Mini click cover  Posterior 2013	Trim Mini click cover  After 2013	Enjoliveur Mini click cover  Après 2013	Декоративный элемент Mini click  После 2013 г.	SAT
	4173300 Embellecedor Mini click cover clipado  Posterior 2013	Trim Mini click cover  After 2013	Enjoliveur Mini click cover  Après 2013	Декоративный элемент Mini click  После 2013 г.	SAT

**SAT:**  
Solicitar piezas de repuesto a través del servicio técnico.

**SAT:**  
Order spare parts through your export agent.

**SAT:**  
Veuillez commander des pièces de réchange par l'intermédiaire de votre agent export.

**SAT:**  
Заказ дополнительного оборудования через агента по экспорту.

Inyectores  
/ Sistemas aireJets  
/ Air systemsJets  
/ Systèmes d'airJets  
/ Системы воздуха

€ / u

## INYECTORES

## JETS

## JETS

## JETS



4173400 Embellecedor  
biselado cromo  
Posterior 2013

Chrome bevelled  
trim  
After 2013

Enjoliveur biseauté  
chrome  
Après 2013

Декоративный элемент  
скошенный  
хромированный  
После 2013 г.

SAT



4174900 Cuerpo compact  
abierto 25/13 mm  
Posterior 2013

Open compact body  
25/13 mm  
After 2013

Corps compact ouvert  
25/13 mm  
Après 2013

Основа compact  
открытая 25/13 mm  
После 2013 г.

SAT



4175000 Espejo extraplano  
cromo  
Posterior 2013

Super-slim cover  
chrome  
After 2013

Couvercle extraplat  
chrome  
Après 2013

Зеркало сверхгладкое  
хромированное  
После 2013 г.

SAT



4175100 Esfera + interior  
compac jet plano  
Posterior 2013

Sphere + interior  
compac jet slim  
After 2013

Sphère + intérieur  
compac jet plat  
Après 2013

Сфера + внутренняя  
часть плоской  
форсунки compac  
После 2013 г.

SAT

## SISTEMAS AIRE

## AIR SYSTEMS

## SYSTÈMES D'AIR

## СИСТЕМЫ ВОЗДУХА



4173600 Jet fondo aire  
*HM. + AIRE*  
Posterior 2013

Bottom air jet  
*HM. + AIR*  
After 2013

Jet fond air  
*HM. + AIR*  
Après 2013

Донная форсунка  
воздух  
*HM. + ВОЗДУХ*  
После 2013 г.

SAT



4175600 Embellecedor jet  
aire con parte  
interna  
Versión completa  
Posterior 2013

Trim air jet inner  
part  
Complete version  
After 2013

Enjoliveur Jet air partie  
intérieure  
Version complète  
Après 2013

Декоративный элемент  
для форсунки воздух  
внутренняя часть  
Полная версия  
После 2013 г.

SAT

**SAT:**  
Solicitar piezas de repuesto  
a través del servicio técnico.

**SAT:**  
Order spare parts through  
your export agent.

**SAT:**  
Veillez commander des pièces  
de réchange par l'intermédiaire  
de votre agent export.

**SAT:**  
Заказ дополнительного  
оборудования через агента  
по экспорту.



Codos, roscas y rejillas aspiración / Roscas enlace motor



Elbows, threads and suction covers / Pump connection threads

Coudes, filets et crépines d'aspiration / Filets raccordement pompe

патрубки, винты и заборные решетки / винты соединение мотора

€ / u

gala

	<b>CODOS, ROSCAS Y REJILLAS ASPIRACIÓN</b>	<b>ELBOWS, THREADS AND SUCTION COVERS</b>	<b>COUDES, FILETS ET CRÉPINES D'ASPIRATION</b>	<b>ПАТРУБКИ, ВИНТЫ И ЗАБОРНЫЕ РЕШЕТКИ</b>	
	4113900 K-Racord aspiración enlace motor blanca Koller    MITTA   MITTA DORSAL   MARAIS   NEXUS   LAGUNA   NILA ECO 2011   MITTA 13   Posterior 2013	K-Suction connector link to pump white Koller    MITTA   MITTA DORSAL   MARAIS   NEXUS   LAGUNA   NILA ECO 2011   MITTA 13   After 2013	K-Raccord aspiration connexion moteur blanc Koller    MITTA   MITTA DORSAL   MARAIS   NEXUS   LAGUNA   NILA ECO 2011   MITTA 13   Après 2013	К-Фитинг заборный белого цвета для присоединения мотора Koller    MITTA   MITTA DORSAL   MARAIS   NEXUS   LAGUNA   NILA ECO 2011   MITTA 13   После 2013 г.	SAT
	4172500 Tuerca fijación curva aspiración  Posterior 2013	Curved fastening nut suction  After 2013	Vis fixation courbe aspiration  Après 2013	Крепежная гайка изогнутая заборная  После 2013 г.	SAT
	4172600 Embellecedor roscado aspiracion cromada  Posterior 2013	Chrome threaded suction cover  After 2013	Enjoliveur fileté aspiration chromé  Après 2013	Хромированная заборная накладка с резьбой  После 2013 г.	SAT
	<b>ROSCAS ENLACE MOTOR</b>	<b>PUMP CONNECTION THREADS</b>	<b>FILETS RACCORDEMENT POMPE</b>	<b>ВИНТЫ СОЕДИНЕНИЕ МОТОРА</b>	
	4114200 Racord "T" impulsión sin agujerear D-25 mm    NILA S   MARAIS   MITTA NEUMÁTICA   MITTA   NEXUS   LAGUNA   NILA ECO 2011   Anterior 2013 y general bañeras + Opciones Posterior 2013	Pump union with Tee not pierced D-25 mm    NILA S   MARAIS   MITTA NEUMATIC   MITTA   NEXUS   LAGUNA   NILA ECO 2011   Before 2013 and general baths + Options After 2013	Raccord "T" Impulsion non percé D-25 mm    NILA S   MARAIS   MITTA NEUMATIQUE   MITTA   NEXUS   LAGUNA   NILA ECO 2011   Avant 2013 et général baignoires + Options Après 2013	T-образный фитинг напорный не перфорированный D-25 мм    NILA S   MARAIS   MITTA ПНЕВМАТИЧЕСКА   MITTA   NEXUS   LAGUNA   NILA ECO 2011   до 2013 г. общее ванны + дополнительные опции После 2013 г.	SAT
	4114300 Conjunto racord D-25 mm para manguera y rosca gas    EMMA   General bañeras HM. Posterior 2013	Kit connector D-25 mm for gas hose and thread    EMMA   General baths HM. After 2013	Ensemble raccord D-25 mm pour tuyau à gaz et filetage    EMMA   Général baignoires HM. Après 2013	Набор штуцера D-25 мм шланг резьба газоподача    EMMA   общее гидромассажные ванны После 2013 г.	SAT

**SAT:**  
Solicitar piezas de repuesto a través del servicio técnico.

**SAT:**  
Order spare parts through your export agent.

**SAT:**  
Veuillez commander des pièces de réchange par l'intermédiaire de votre agent export.

**SAT:**  
Заказ дополнительного оборудования через агента по экспорту.

Placas  
electrónicasElectronic  
control boxesCartes  
électroniquesэлектронные  
панели

€ / u



4104200 UDP Fid 3.2 Fw. caja electrónica básica (1 función)

| FLEX CENTER OPCIÓN SOPLADOR | NEXUS | LAGUNA | MITTA DORSAL |

Bañeras eléctricas de 1 función  
Anterior 2013

ELECTRONIC  
CONTROL BOXES

UDP Fid 3.2 Fw. basic electronic box (1 function)

| FLEX CENTER BLOWER OPTION | NEXUS | LAGUNA | MITTA DORSAL |

Electric baths with 1 function  
Before 2013

CARTES  
ÉLECTRONIQUES

UDP Fid 3.2 Fw. Carte électronique. Basique (1 fonction)

| FLEX CENTER OPTION BLOWER | NEXUS | LAGUNA | MITTA DORSAL |

Baignoires électriques avec 1 fonction  
Avant 2013

электронные  
панели

UDP Fid 3.2 Fw. Щит электронный базовый (1 функция)

| FLEX CENTER ОПЦИОННО ОЗДУХОДУВКА | NEXUS | LAGUNA | MITTA ДЛЯ СПИНЫ |

Электрические ванны с 1 функцией  
до 2013 г.

SAT



4159200 Caja electrónica (2 funciones: pulsador y venturi eléctrico)

| FLEX CENTER RECTANGULAR COMPLETA (AGUA Y VENTURI) | FLEX CENTER ANGULAR COMPLETA (AGUA Y VENTURI) | EMMA COMPLETA (AGUA Y VENTURI) |

Electronic box (2 functions: Push-button and electric Venturi)

| FLEX CENTER RECTANGULAR COMPLETE (WATER AND VENTURI) | FLEX CENTER CORNER COMPLETE (WATER AND VENTURI) | EMMA COMPLETE (WATER AND VENTURI) |

Carte électronique (2 fonctions: Poussoir et Venturi électrique)

| FLEX CENTER RECTANGULAIRE COMPLÈTE (EAU ET VENTURI) | FLEX CENTER D'ANGLE COMPLÈTE (EAU ET VENTURI) | EMMA COMPLÈTE (EAU ET VENTURI) |

Электронный щит (2 функции: кнопка и электрический аппарат вентури)

| FLEX CENTER ПРЯМОУГОЛЬНЫЙ ГОЛНЫМ КОМПЛЕКС ОДА И ВЕНАУРИ | FLEX CENTER УГЛОЙ ПОЛНЫМ КОМПЛЕКСА • ОА И ЕНАУРИ | EMMA ПОЛНЫМ КОМПЛЕКСА • ОДА И ВЕНАУРИ |

SAT



4158800 Caja electrónica (2 funciones: pulsador y soplador)

| EMMA AIRE-AGUA ANTERIOR 2013 | FLEX CENTER RECTANGULAR AIRE-AGUA | FLEX CENTER ANGULAR AIRE-AGUA |

Electronic box (2 functions: push-button and blower)

| EMMA AIR-WATER BEFORE 2013 | FLEX CENTER RECTANGULAR AIR-WATER | FLEX CENTER CORNER AIR-WATER |

Carte électronique (2 fonctions: poussoir et blower)

| EMMA AIR-EAU AVANT 2013 | FLEX CENTER REOTANGULAIRE AIR-EAU | FLEX CENTER D'ANGLE AIR-EAU |

Электронный щит (2 функции: Кнопка и воздуходув)

| EMMA ВОЗДУХ-ВОДА КОМПЛЕКТ ДО 2013 Г. | FLEX CENTER ПРЯМОУГОЛЬНЫЙ ВОЗДУХ-ВОДА | FLEX CENTER УГЛОВОЙ ВОЗДУХ-ВОДА |

SAT



4106600 Caja electrónica para teclado rectangular táctil

| FLEX CENTER RECTANGULAR | FLEX CENTER ANGULAR |

Panel electrónico

Electronic box for rectangular touch pad

| FLEX CENTER RECTANGULAR | FLEX CENTER CORNER |

Electronic panel

Carte électronique pour clavier rectangulaire tactil

| FLEX CENTER REOTANGULAIRE | FLEX CENTER D'ANGLE |

Panneau électronique

Электронный щит для прямоугольной тактильной клавиатуры

| FLEX CENTER ПРЯМОУГОЛЬНЫЙ | FLEX CENTER УГЛОВОЙ |

Электронная панель

SAT



4159500 Caja electrónica (amplificador y receptor Bluetooth)

| EMMA COMPLETA ANTERIOR 2013 | FLEX CENTER RECTANGULAR | FLEX CENTER ANGULAR |

Panel electrónico rectangular

Electronic box (Bluetooth amplifier and receiver)

| EMMA COMPLETE BEFORE 2013 | FLEX CENTER RECTANGULAR | FLEX CENTER CORNER |

Rectangular electronic panel

Carte électronique (amplificateur et récepteur Bluetooth)

| EMMA COMPLÈTE AVANT 2013 | FLEX CENTER REOTANGULAIRE | FLEX CENTER D'ANGLE |

Panneau électronique rectangulaire

Электронный щит (усилитель и приемник сигнала Bluetooth)

| EMMA ПОЛНЫМ КОМПЛЕКТ ДО 2013 Г. | FLEX CENTER ПРЯМОУГОЛЬНЫЙ | FLEX CENTER УГЛОВОЙ |

Прямоугольная электронная панель

SAT



4106300 Puente sensor de nivel (situada en caja electronica soplador)

| EMMA COMPLETA ANTERIOR 2013 | FLEX CENTER RECTANGULAR | FLEX CENTER ANGULAR |

Panel electrónico rectangular

Jumper level sensor (located in the blower electronic box)

| EMMA COMPLETE BEFORE 2013 | FLEX CENTER RECTANGULAR | FLEX CENTER CORNER |

Rectangular electronic panel

Pontage sonde de niveau (placé dans la carte électronique blower)

| EMMA COMPLÈTE AVANT 2013 | FLEX CENTER REOTANGULAIRE | FLEX CENTER D'ANGLE |

Panneau électronique rectangulaire

Мост датчика уровня (расположен в электронном щите воздуходувки)

| EMMA ПОЛНЫМ КОМПЛЕКТ ДО 2013 Г. | FLEX CENTER ПРЯМОУГОЛЬНЫЙ | FLEX CENTER УГЛОВОЙ |

Прямоугольная электронная панель

SAT

**SAT:**  
Solicitar piezas de repuesto a través del servicio técnico.

**SAT:**  
Order spare parts through your export agent.







**SAT:**  
Veuillez commander des pièces de réchange par l'intermédiaire de votre agent export.

**SAT:**  
Заказ дополнительного оборудования через агента по экспорту.

Placas  
electrónicasElectronic  
control boxesCartes  
électroniquesэлектронные  
панели

€/u

gala

	<b>PLACAS ELECTRÓNICAS</b>	<b>ELECTRONIC CONTROL BOXES</b>	<b>CARTES ÉLECTRONIQUES</b>	<b>электронные панели</b>	
	4171800 Electrónica 1 función (placa interior motor)  Bañeras HM. Posterior 2013	Electronic box 1 function (inner plate pump)  HM. baths After 2013	Carte électronique 1 fonction (plaque intérieure pompe)  Baignoires HM. Après 2013	Электроника 1 функция (внутренняя плата мотора)  Гидромассажные ванны После 2013 г.	SAT
	4172900 Electrónica 2 funciones (placa interior motor)  Bañeras HM. + aire Posterior 2013	Electronic box 2 functions (inner plate pump)  HM. baths + air After 2013	Carte électronique 2 fonctions (plaque intérieure pompe)  Baignoires HM. + air Après 2013	Электроника 2 функция (внутренняя плата мотора)  Гидромассажные ванны + воздух После 2013 г.	SAT
	4174000 Kit caja electrónica completa  La bañera incluye: HM. + aire, HM. + agua, cromoterapia, calefactor y desinfección automática Posterior 2013	Kit complete electronic box  The bath includes HM. + water, HM. + air, chromotherapy, heater and automatic disinfection After 2013	Kit Carte électronique complète  La baignoire incorpore HM. + eau, HM. + air, chromothérapie, rechauffeur et désinfection automatique Après 2013	Полный комплект электронного щита  ванна включает: гидромассаж + воздух, гидромассаж + вода, цветотерапия, нагреватель и дезинфекция После 2013 г.	SAT
	4174200 Caja electrónica suelta (Versión completa)  La bañera incluye: HM. + aire, HM. + agua, cromoterapia, calefactor y desinfección automática Posterior 2013	Loose electronic box (Complete version)  The bath includes HM. + water, HM. + air, chromotherapy, heater and automatic disinfection After 2013	Carte électronique détachée (Version complète)  La baignoire incorpore HM. + eau, HM. + air, chromothérapie, rechauffeur et désinfection automatique Après 2013	Отдельный электронный щит (Полная версия)  ванна включает: гидромассаж + воздух, гидромассаж + вода, цветотерапия, нагреватель и дезинфекция После 2013 г.	SAT
	4174300 Controlador fase (triac)  La bañera incluye: HM. + aire, HM. + agua, cromoterapia, calefactor y desinfección automática Posterior 2013	Phase controller (triac)  The bath includes HM. + water, HM. + air, chromotherapy, heater and automatic disinfection After 2013	Contrôleur phase (triac)  La baignoire incorpore HM. + eau, HM. + air, chromothérapie, rechauffeur et désinfection automatique Après 2013	Контроллер фаз  ванна включает: гидромассаж + воздух, гидромассаж + вода, цветотерапия, нагреватель и дезинфекция После 2013 г.	SAT
	4176500 Electrónica 1 función (placa interior motor)  Bañeras HM. Posterior 2020	Electronic box 1 function (inner plate pump)  HM. baths After 2020	Carte électronique 1 fonction (plaque intérieure pompe)  Baignoires HM. Après 2020	Электроника 1 функция (внутренняя плата мотора)  Гидромассажные ванны После 2020 г.	SAT

**SAT:**Solicitar piezas de repuesto  
a través del servicio técnico.**SAT:**Order spare parts through  
your export agent.**SAT:**Veuillez commander des pièces  
de réchange par l'intermédiaire  
de votre agent export.**SAT:**Заказ дополнительного  
оборудования через агента  
по экспорту.

## Motores

## Pumps

## Pompes

## НАСОСЫ

€ / u

	MOTORES	PUMPS	POMPES	НАСОСЫ	
	4155100 Motor Koller Ocean neumática (1 presostato)  / NILA E 2011   MARAIS   ALHAMBRA    Anterior 2013 y neumática posterior 2013	Koller Ocean pump pneumatic (1 pressure switch)  / NILA E 2011   MARAIS   ALHAMBRA    Prior to 2013 and neumatic after 2013	Pompe Koller Ocean pneumatique (1 pressostat)  / NILA E 2011   MARAIS   ALHAMBRA    Avant 2013 et pneumatique après 2013	Мотор Koller Ocean пневматика (1 прессостат)  / NILA E 2011   MARAIS   ALHAMBRA    До 2013 г. и пневматика после 2013 г.	SAT
	4158200 Motor Espa Tiper 70 M  / FLEX CENTER RECTANGULAR   FLEX CENTER ANGULAR   EMMA    Anterior 2013	Pump Espa Tiper 70 M  / FLEX CENTER RECTANGULAR   FLEX CENTER CORNER   EMMA    Before 2013	Pompe Espa Tiper 70 M  / FLEX CENTER REOTANGULAIRE   FLEX CENTER D'ANGLE   EMMA    Avant 2013	Мотор Espa Tiper 70 M  / FLEX CENTER ПРЯМОУГОЛЬНЫЙ   FLEX CENTER УГЛОВОЙ   EMMA    до 2013 г.	SAT
	4171600 Motor 650 w. Koller + placa interior + sensor nivel  Bañeras HM. Posterior 2013	Pump 650 w. Koller + inner plate + level sensor  HM. baths After 2013	Pompe 650 w. Koller + plaque intérieure + capteur niveau  Baignoires HM. Après 2013	Мотор 650 Вт. Koller + внутренняя плата + датчик уровня  Гидромассажные ванны После 2013 г.	SAT
	4172700 Kit motor Sirem 750 w. 2 funciones  Bañeras HM. + aire Posterior 2013	Kit Pump Sirem 750 w. 2 fonctions  HM. baths + air After 2013	Kit Pompe Sirem 750 w. 2 fonctions  Baignoires HM. + air Après 2013	Комплект мотор Sirem 750 Вт 2 функции  Гидромассажные ванны + воздух После 2013 г.	SAT
	4173900 Motor 750 w. Sirem  La bañera incluye: HM. + aire, HM. + agua, cromoterapia, calefactor y desinfección automática Posterior 2013	Pump 750 w. Sirem  The bath includes HM. + water, HM. + air, chromotherapy, heater and automatic disinfection After 2013	Pompe 750 w. Sirem  La baignoire incorpore HM. + eau, HM. + air, chromothérapie, rechauffeur et désinfection automatique Après 2013	Мотор 750 Вт Sirem  ванна включает: гидромассаж + воздух, гидромассаж + вода, цветотерапия, нагреватель и дезинфекция После 2013 г.	SAT
	4176300 Motor 650 w. Koller  Bañeras HM. Posterior 2020	Pump 650 w. Koller  HM. baths After 2020	Pompe 650 w. Koller  Baignoires HM. Après 2020	Мотор 650 Вт. Koller  Гидромассажные ванны После 2020 г.	SAT

**SAT:**  
Solicitar piezas de repuesto a través del servicio técnico.

**SAT:**  
Order spare parts through your export agent.

**SAT:**  
Veillez commander des pièces de réchange par l'intermédiaire de votre agent export.

**SAT:**  
Заказ дополнительного оборудования через агента по экспорту.

Presostatos  
/ SensoresPressure switches  
/SensorsPressostats /  
Senseursпрессостаты /  
датчики

€/u

## PRESOSTATOS

PRESSURE  
SWITCHES

## PRESSOSTATS

## ПРЕССОСТАТЫ



4108400

Presostato simple  
neumático de 2  
patillas| NILA S | MARAIS |  
NILA E 2021 |Simple pneumatic  
pressure switch 2  
pins| NILA S | MARAIS |  
NILA E 2021 |Pressostat simple  
pneumatique de 2  
broches| NILA S | MARAIS |  
NILA E 2021 |Прессостат простой  
пневматический с 2  
штифтами| NILA S | MARAIS |  
NILA E 2021 |

SAT

SENSORES Y SONDAS  
TEMPERATURASENSORS  
AND  
TEMPERATURE  
PROBESSENSEURS ET  
SONDES DE  
TEMPÉRATUREДАТЧИКИ И ЗОНДЫ  
ТЕМПЕРАТУРЫ

4100500

Sensor de nivel  
circular Blanco/  
Negro sin led 12v.Bañeras con HM.  
Anterior 2013Circular level sensor  
white/black without  
led 12v.Baths with HM.  
Before 2013Senseur de Niveau  
circulaire blanc/noir  
sans led 12v.Baignoires avec HM.  
Avant 2013Датчик уровня круглый  
белый/ без светодиода  
12 Вольтгидромассажные  
ванны до 2013 г.

SAT



4104100

Detector de nivel  
cuadrado blanco  
con LED

Anterior 2013

Square white level  
sensor with LED

Before 2013

Capteur de niveau  
carré blanc avec LED

Avant 2013

Белый квадратный  
датчик уровня со  
светодиодом

до 2013 г.

SAT



4171900

Sensor de nivel

Bañeras con HM.  
Posterior 2013

Level sensor

Baths with HM.  
After 2013

Senseur de niveau

Baignoires avec HM.  
Après 2013

Датчик уровня

гидромассажные  
ванны После 2013 г.

SAT



4174500

Sonda de  
temperaturaBañeras HM.+ Aire +  
opciones  
Posterior 2013

Temperature probe

HM. + Air Baths +  
options  
After 2013

Sonde température

Baignoires HM. + Air +  
options  
Après 2013

датчик температуры

гидромассажные  
ванны + воздух +  
опции После 2013 г.

SAT



4176200

Sensor nivel  
redondo negro de 5  
voltios sin LEDBañeras HM. + Aire  
Posterior 2013| FLEX CENTER  
SENSITIVE |Round black level  
sensor 5 volts  
without LEDHM. + Air baths  
After 2013| FLEX CENTER  
SENSITIVE |Capteur de niveau  
rond noir de 5 volts  
sans LEDBaignoires HM. + Air  
Après 2013| FLEX CENTER  
SENSITIVE |Черный круглый  
датчик уровня 5 В без  
светодиодагидромассажные ванны +  
воздух  
После 2013 г.  
| FLEX CENTER  
SENSITIVE |

SAT

## SAT:

Solicitar piezas de repuesto  
a través del servicio técnico.

## SAT:

Order spare parts through  
your export agent.

## SAT:

Veuillez commander des pièces  
de réchange par l'intermédiaire  
de votre agent export.

## SAT:

Заказ дополнительного  
оборудования через агента  
по экспорту.

Sopladores /  
Focos /  
Calentador

Blowers /  
Spotlights /  
Heater

Blowers /  
Spots /  
Réchauffeur

воздуходувка /  
светильники /  
нагреватель

€ / u

	<b>SOPLADORES</b>	<b>BLOWERS</b>	<b>BLOWERS</b>	<b>ВОЗДУХОДУВКА</b>	
	4158900 Soplador aire y calefactor 500 w. + 300 w. de Sirem    FLEX CENTER RECTANGULAR   FLEX CENTER ANGULAR   EMMA ANTERIOR 2013	Air blower and heater 500 w. and 300 w. by Sirem    FLEX CENTER RECTANGULAR   FLEX CENTER CORNER   EMMA AFTER 2013	Blower air et Réchauffeur 500 w. et 300 w. de Sirem    FLEX CENTER RECTANGULAIRE   FLEX CENTER D'ANGLE   EMMA AVANT 2013	воздуходувка и обогреватель 500 Вт + 300 Вт от Sirem    FLEX CENTER ПРЯМОУГОЛЬНЫЙ   FLEX CENTER УГЛОВОЙ   EMMA ДО 2013 ГОДА	SAT
	4173200 Soplador aire - resistencia 500 w. + 300 w.  Bañeras HM.+ Aire + opciones Posterior 2013	Air blower 500 w. + 300 w.  HM. + Air Baths + options After 2013	Blower air 500 w. + 300 w.  Baignoires HM. + Air + options Après 2013	Воздуходувка - сопротивление 500 Вт + 300 Вт  гидромассажные ванны + возду + опции После 2013 г.	SAT
	<b>FOCOS</b>	<b>SPOTLIGHTS</b>	<b>SPOTS</b>	<b>СВЕТИЛЬНИКИ</b>	
	4106900 Foco cromoterapia RGB led de ASD    FLEX CENTER RECTANGULAR   FLEX CENTER ANGULAR	Spotlight chromotherapy RGB led by ASD    FLEX CENTER RECTANGULAR   FLEX CENTER CORNER	Spot chromothérapie RGB led de ASD    FLEX CENTER RECTANGULAIRE   FLEX CENTER D'ANGLE	Светильник для цветотерапии RGB светодиодный ASD    FLEX CENTER ПРЯМОУГОЛЬНЫЙ   FLEX CENTER УГЛОВОЙ	SAT
	4174600 Foco led RGB  Posterior 2013	Led spotlight RGB  After 2013	Spot led RGB  Après 2013	Светильники со светодиодом RGB  После 2013 г.	SAT
	4174700 Kit caja electrónica luz + foco led RGB  Posterior 2013	Kit electronic box light plus led spotlight RGB  After 2013	Kit carte électronique lumière plus spot led RGB  Après 2013	Комплект: электронный щит плюс светильник со светодиодом RGB  После 2013 г.	SAT
	<b>CALENTADOR</b>	<b>HEATER</b>	<b>RÉCHAUFFEUR</b>	<b>НАГРЕВАТЕЛЬ</b>	
	4174800 Resistencia calefactora de 2 Kw  Panel digital Posterior 2013	Heating resistance with 2 Kw  Digital panel After 2013	Résistance chauffante de 2 Kw  Panneau digital Après 2013	Резистор для нагревателя на 2 Кв  Цифровая панель После 2013 г.	SAT

**SAT:**  
Solicitar piezas de repuesto a través del servicio técnico.

**SAT:**  
Order spare parts through your export agent.

**SAT:**  
Veuillez commander des pièces de réchange par l'intermédiaire de votre agent export.

**SAT:**  
Заказ дополнительного оборудования через агента по экспорту.

Kit desinfección /  
Kit reparación /  
Desagües

Disinfection kit  
/ Repair kit /  
Wastes

Kit de désinfection /  
Kit réparation /  
Vidages

комплект для  
дезинфекции / комплект  
для реставрации /  
водосливы

€ / u

gala

**KIT DESINFECCIÓN****DISINFECTION KIT****KIT DE DÉSINFECTION****КОМПЛЕКТ ДЛЯ ДЕЗИНФЕКЦИИ**

4102200 Equipo desinfección  
UNIT

Disinfection unit  
UNIT

Équipement  
désinfection UNIT

Дезинфицирующая  
установка UNIT

SAT



4106800 Kit de desinfección  
ASD  
/ FLEX CENTER  
RECTANGULAR / FLEX  
CENTER ANGULAR /

Disinfection kit ASD  
/ FLEX CENTER  
RECTANGULAR / FLEX  
CENTER CORNER /

Kit de désinfection  
ASD  
/ FLEX CENTER  
RECTANGULAIRE / FLEX  
CENTER D'ANGLE /

Комплект для  
дезинфекции ASD  
/ FLEX CENTER  
ПРЯМОУГОЛЬНЫЙ / FLEX  
CENTER УГЛОВОЙ /

SAT

**KIT REPARACIÓN****REPAIR KIT****KIT RÉPARATION****КОМПЛЕКТ ДЛЯ РЕСТАВРАЦИИ**

4103400 Kit reparador acrílico  
en blanco  
  
Bajo pedido por  
caducidad

Repair Kit acrylic  
white  
  
Upon request due to  
discontinuation

Kit réparateur  
acrylique en blanc  
  
Sur commande en  
raison de L'arrêt de La  
production

Комплект средств  
для восстановления  
акриловый белого цвета  
  
под заказ, в связи  
со снятием с  
производства

115,6



4122600 Kit reparador  
bañeras de acero  
esmaltado

Repair kit enamelled  
steel baths

Kit réparateur  
baignoires acier  
émaillé

Комплект для  
восстановления  
эмалированных  
стальных ванн

60,2

**DESAGÜES****WASTES****VIDAGES****ВОДОСЛИВЫ**

6800500 Desagüe automático  
cromo  
  
Anterior 2013

Automatic waste  
chrome  
  
Before 2013

Vidage automatique  
chrome  
  
Avant 2013

Автоматический  
водослив  
хромированный  
  
до 2013 г.

60,5

**SAT:**  
Solicitar piezas de repuesto  
a través del servicio técnico.

**SAT:**  
Order spare parts through  
your export agent.

**SAT:**  
Veuillez commander des pièces  
de réchange par l'intermédiaire  
de votre agent export.

**SAT:**  
Заказ дополнительного  
оборудования через агента  
по экспорту.







Desagües

Wastes

Vidages

ВОДОСЛИВЫ

€ / u

	<b>DESAGÜES</b>	<b>WASTES</b>	<b>VIDAGES</b>	<b>ВОДОСЛИВЫ</b>	
	4105600 Desagüe   FLEX CENTER RECTANGULAR   FLEX CENTER ANGULAR    Sin patas y sin hidromasaje	Waste   FLEX CENTER RECTANGULAR   FLEX CENTER CORNER    Without Legs and without hydromassage	Vidage   FLEX CENTER RECTANGULAIRE   FLEX CENTER D'ANGLE    Sans pieds et sans hydromassage	Водослив   FLEX CENTER ПРЯМОУГОЛЬНЫЙ   FLEX CENTER УГЛОВОЙ    Без ножек и без гидромассажа	216,5
	4105700 Desagüe con aspiración   FLEX CENTER RECTANGULAR   FLEX CENTER ANGULAR    Sólo hidromasaje	Waste with suction    FLEX CENTER RECTANGULAR   FLEX CENTER CORNER    OnLy hydromassage	Vidage avec aspiration    FLEX CENTER RECTANGULAIRE   FLEX CENTER D'ANGLE    Seulement hydromassage	Водослив с аспирацией    FLEX CENTER ПРЯМОУГОЛЬНЫЙ   FLEX CENTER УГЛОВОЙ    только гидромасаж	376,1
	4106200 Desagüe con aspiración con drenaje (aire - agua)   FLEX CENTER RECTANGULAR   FLEX CENTER ANGULAR    Sólo hidromasaje	Waste with suction with drainage (air- water)   FLEX CENTER RECTANGULAR   FLEX CENTER CORNER    OnLy hydromassage	Vidage avec aspiration avec drainage (air-eau)    FLEX CENTER RECTANGULAIRE   FLEX CENTER D'ANGLE    Seulement hydromassage	Водослив с аспирацией с дренажом (воздух- вода)   FLEX CENTER ПРЯМОУГОЛЬНЫЙ   FLEX CENTER УГЛОВОЙ    только гидромасаж	427,2
	4171400 Desagüe automático 58 cm  Posterior 2013	Automatic waste 58 cm  After 2013	Vidage automatique 58 cm  Après 2013	Водослив автоматический 58 см.  После 2013 г.	69,3
	4108300 Parte inferior del desagüe   MID EXENTA    Sólo hidromasaje	Bottom part of the waste   MID EXENTA    OnLy hydromassage	Partie inférieure de la bonde   MID EXENTA    Seulement hydromassage	Нижняя часть водослива   MID EXENTA    только гидромасаж	74,4
	4107400 Desagüe   MID EXENTA    Sólo hidromasaje	Waste   MID EXENTA    OnLy hydromassage	Bonde   MID EXENTA    Seulement hydromassage	Водослив   MID EXENTA    только гидромасаж	28,1

**SAT:**  
Solicitar piezas de repuesto  
a través del servicio técnico.

**SAT:**  
Order spare parts through  
your export agent.

**SAT:**  
Veillez commander des pièces  
de réchange par l'intermédiaire  
de votre agent export.

**SAT:**  
Заказ дополнительного  
оборудования через агента  
по экспорту.



Tapones y rebosaderos /  
Asas / ReposacabezasPlugs and overflows /  
Handles / HeadrestVolants et  
trop-pleins / Poignées /  
Appuie-têtesзаглушки и  
переливные отверстия  
/ ручки-дужки /  
подголовники

€/u

gala

	<b>TAPONES Y REBOSADEROS</b>	<b>PLUGS AND OVERFLOWS</b>	<b>VOLANTS ET TROP-PLEINS</b>	<b>ЗАГЛУШКИ И ПЕРЕЛИВНЫЕ ОТВЕРСТИЯ</b>	
	4175900 Tapón desagüe bañeras  Pertenece al desagüe 4171400 Posterior 2013	Waste plug baths  It belongs to waste 4171400 After 2013	Bouchon vidage baignoire  Appartient au vidage 4171400 Après 2013	Заглушка водослива в ваннах  относится к водосливу 4171400 После 2013 г.	57,3
	4176000 Embellecedor rebosadero desagüe bañeras  Pertenece al desagüe 4171422 Posterior 2013	Overflow cover waste baths  It belongs to waste 4171422 After 2013	Enjoliveur trop-plein vidage baignoires  Appartient au vidage 4171422 Après 2013	Декоративный элемент водослива для ванн  относится к водосливу 4171400 После 2013 г.	15,6
	4106400 Rebosadero cromado  / MID EXENTA /	Rebosadero cromado  / MID EXENTA /	Trop-plein chromé  / MID EXENTA /	Хромированное переливное отверстие  / MID EXENTA /	53,2
	<b>ASAS</b>	<b>HANDLES</b>	<b>POIGNÉES</b>	<b>РУЧКИ-ДУЖКИ</b>	
	6801500 Juego de asas 2 unidades  / VANESA /	Set of handles 2 units  / VANESA /	Jeu de poignées 2 unités  / VANESA /	Набор ручек-дужек 2 штуки  / VANESA /	70,0
	<b>REPOSACABEZAS</b>	<b>HEADREST</b>	<b>APPUIE-TÊTES</b>	<b>ПОДГОЛОВНИКИ</b>	
	4106000 Reposacabezas plano  / FLEX CENTER RECTANGULAR /	Headrest flat  / FLEX CENTER RECTANGULAR /	Appuie-tête plat  / FLEX CENTER RECTANGULAIRE /	Подголовник плоский  / FLEX CENTER ПРЯМОУГОЛЬНЫЙ /	116,1
	4106100 Reposacabezas curvo  / FLEX CENTER ANGULAR /	Headrest curved  / FLEX CENTER CORNER /	Appuie-tête courbe  / FLEX CENTER D'ANGLE /	Подголовник изогнутый  / FLEX CENTER УГЛОВОЙ /	125,8
	4119000 Reposacabezas negro  / EMMA RECTANGULAR Y ASIMÉTRICA / MITTA / NEXUS /	Headrest black  / EMMA RECTANGULAR AND ASYMMETRIC / MITTA / NEXUS /	Appuie-tête noir  / EMMA RECTANGULAIRE ET ASYMÉTRIQUE / MITTA / NEXUS /	Подголовник черного цвета  / EMMA ПРЯМОУГОЛЬНЫЙ И АСИММЕТРИЧНЫЙ / MITTA / NEXUS /	101,1
	4119100 Reposacabezas negro  / TREVO / LAGUNA /	Headrest black  / TREVO / LAGUNA /	Appuie-tête noir  / TREVO / LAGUNA /	Подголовник черного цвета  / TREVO / LAGUNA /	110,4

**SAI:**  
Solicitar piezas de repuesto a través del servicio técnico.

**SAT:**  
Order spare parts through your export agent.

**SAT:**  
Veuillez commander des pièces de réchange par l'intermédiaire de votre agent export.

**SAT:**  
Заказ дополнительного оборудования через агента по экспорту.

Reposacabezas / Piezas especiales

Headrest / Special pieces

Appuie-têtes / Pièces spéciales

подголовники / специальные изделия

€/u

REPOSACABEZAS

HEADREST

APPUIE-TÊTES

ПОДГОЛОВНИКИ



4119200

Reposacabezas negro  
NEXUS DORSAL | MITTA DORSAL |

Headrest black  
NEXUS DORSAL | MITTA DORSAL |

Appuie-tête noir  
NEXUS DORSAL | MITTA DORSAL |

Подголовник черного цвета  
NEXUS ДЛЯ СПИНЫ | MITTA ДЛЯ СПИНЫ |

133,6



4115100

Reposacabezas negro  
LAGUNA DORSAL |

Headrest black  
LAGUNA DORSAL |

Appuie-tête noir  
LAGUNA DORSAL |

Подголовник черного цвета  
LAGUNA ДЛЯ СПИНЫ |

140,8



4121800

Reposacabezas negro  
TREVO DORSAL |

Headrest black  
TREVO DORSAL |

Appuie-tête noir  
TREVO DORSAL |

Подголовник черного цвета  
TREVO ДЛЯ СПИНЫ |

131,6



4119300

Reposacabezas negro  
EMMA DORSAL RECTANGULAR |

Headrest black  
TREVO DORSAL RECTANGULAR |

Appuie-tête noir  
TREVO DORSAL RECTANGULAIRE |

Подголовник черного цвета  
TREVO ДЛЯ СПИНЫ ПРЯМОУГОЛЬНЫЙ |

217,4

PIEZAS ESPECIALES

SPECIAL PIECES

PIÈCES SPÉCIALES

СПЕЦИАЛЬНЫЕ ИЗДЕЛИЯ



4115200

Tapa desagüe embellecedora  
FLEX CENTER RECTANGULAR | FLEX CENTER ANGULAR |

Trimming waste cover  
FLEX CENTER RECTANGULAR | FLEX CENTER CORNER |

Bouchon vidage enjoliveur  
FLEX CENTER RECTANGULAIRE | FLEX CENTER D'ANGLE |

Крышка для водослива декоративная  
FLEX CENTER ПРЯМОУГОЛЬНЫЙ | FLEX CENTER УГЛОВОЙ |

70,7



4127400

Salida agua cascada (sin tuerca) (situada en el reposacabezas)  
FLEX CENTER RECTANGULAR | FLEX CENTER ANGULAR |

Water outlet cascade (without nut) (located in the headrest)  
FLEX CENTER RECTANGULAR | FLEX CENTER CORNER |

Sortie d'eau cascade (sans vis) (placée dans l'appuie-tête)  
FLEX CENTER RECTANGULAIRE | FLEX CENTER D'ANGLE |

Выход для воды в виде водопада (без гайки), (расположен в подголовнике)  
FLEX CENTER ПРЯМОУГОЛЬНЫЙ | FLEX CENTER УГЛОВОЙ |

SAT



4143600

Altavoz EX60S 10 w. Visatón  
FLEX CENTER RECTANGULAR | FLEX CENTER ANGULAR | EMMA |

Speaker EX60S 10 w. Visatón  
FLEX CENTER RECTANGULAR | FLEX CENTER CORNER | EMMA |

Haut-parleur EX60S 10 w. Visatón  
FLEX CENTER RECTANGULAIRE | FLEX CENTER D'ANGLE | EMMA |

Колонка EX60S 10 Вт. Visaton  
FLEX CENTER ПРЯМОУГОЛЬНЫЙ | FLEX CENTER УГЛОВОЙ | EMMA |

SAT

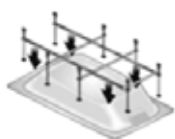

4163500

Bastidor bañera 180x100 cm  
FLEX CENTER RECTANGULAR |

Chassis bath 180x100 cm  
FLEX CENTER RECTANGULAR |

Châssis baignoire 180x100 cm  
FLEX CENTER RECTANGULAIRE |

Монтажная панель для ванны 180x100 с.  
FLEX CENTER ПРЯМОУГОЛЬНЫЙ |

215,4

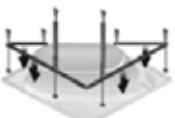

4163600

Bastidor bañera 135x135 cm  
FLEX CENTER ANGULAR |

Chassis bath 135x135 cm  
FLEX CENTER CORNER |

Châssis baignoire 135x135 cm  
FLEX CENTER D'ANGLE |

Монтажная панель для ванны 135 x 135 с.  
FLEX CENTER УГЛОВОЙ |

215,4

SAT: Solicitar piezas de repuesto a través del servicio técnico.

SAT: Order spare parts through your export agent.

SAT: Veuillez commander des pièces de réchange par l'intermédiaire de votre agent export.

SAT: Заказ дополнительного оборудования через агента по экспорту.

Accesorios faldones

Accessories panels

Accessoires tabliers

Аксессуары для панелей

€/u

**ACCESORIOS FALDONES**

**ACCESSORIES PANELS**

**ACCESSOIRES TABLIERS**

**АКСЕССУАРЫ ДЛЯ ПАНЕЛЕЙ**

4116200

Accesorios faldón frontal

Accessories front panel

Accessoires tablier frontal

Аксессуары для фронтальной панели

32,0



| MITTA FRONTAL |  
| NILA FRONTAL |  
| NEXUS FRONTAL |  
| LAGUNA FRONTAL |  
| FLEX FRONTAL |  
| NILA D'ANGLE |  
| MITTA D'ANGLE |  
| MAGIA D'ANGLE |  
| TREVO D'ANGLE |  
| EMMA D'ANGLE |  
| FLEX D'ANGLE |

| MITTA FRONTAL |  
| NILA FRONTAL |  
| NEXUS FRONTAL |  
| LAGUNA FRONTAL |  
| FLEX FRONTAL |  
| NILA D'ANGLE |  
| MITTA D'ANGLE |  
| MAGIA D'ANGLE |  
| TREVO D'ANGLE |  
| EMMA D'ANGLE |  
| FLEX D'ANGLE |

| MITTA FRONTAL |  
| NILA FRONTAL |  
| NEXUS FRONTAL |  
| LAGUNA FRONTAL |  
| FLEX FRONTAL |  
| NILA D'ANGLE |  
| MITTA D'ANGLE |  
| MAGIA D'ANGLE |  
| TREVO D'ANGLE |  
| EMMA D'ANGLE |  
| FLEX D'ANGLE |

| МИТТА ФРОНТАЛЬНОЕ |  
| НИЛА ФРОНТАЛЬНОЕ |  
| НЕКСУС ФРОНТАЛЬНОЕ |  
| ЛАГУНА ФРОНТАЛЬНОЕ |  
| ФЛЕКС ФРОНТАЛЬНОЕ |  
| НИЛА УГЛОВОЙ |  
| МИТТА УГЛОВОЙ |  
| МАГИА УГЛОВОЙ |  
| ТРЕВО УГЛОВОЙ |  
| ЭММА УГЛОВОЙ |  
| ФЛЕКС УГЛОВОЙ |

4116300

Accesorios faldón lateral

Accessories side panel

Accessoires tablier latéral

Аксессуары для боковой панели

19,9



| NEXUS | LAGUNA |  
| FLEX RECTANGULAR |

| NEXUS | LAGUNA |  
| FLEX RECTANGULAR |

| NEXUS | LAGUNA |  
| FLEX RECTANGULAIRE |

| NEXUS | LAGUNA |  
| FLEX ПРЯМОУГОЛЬНЫЙ |

4116600

Accesorios faldón lateral

Accessories side panel

Accessoires tablier latéral

Аксессуары для боковой панели

36,4



| NILA | MITTA |

| NILA | MITTA |

| NILA | MITTA |

| NILA | MITTA |

4116800

Accesorios faldón

Accessories panel

Accessoires tablier

Аксессуары для панели

60,6

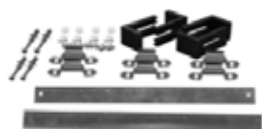

| EMMA RECTANGULAR |

| EMMA RECTANGULAR |

| EMMA RECTANGULAIRE |

| FLEX ПРЯМОУГОЛЬНЫЙ |

4117400

Accesorios faldón

Accessories panel

Accessoires tablier

Аксессуары для панели

59,3



| FLEX CENTER  
RECTANGULAR | FLEX  
CENTER ANGULAR |

| FLEX CENTER  
RECTANGULAR | FLEX  
CENTER CORNER |

| FLEX CENTER  
RECTANGULAIRE | FLEX  
CENTER D'ANGLE |

| FLEX CENTER  
ПРЯМОУГОЛЬНЫЙ | FLEX  
CENTER УГЛОВОЙ |

**SAT:**  
Solicitar piezas de repuesto a través del servicio técnico.

**SAT:**  
Order spare parts through your export agent.

**SAT:**  
Veuillez commander des pièces de réchange par l'intermédiaire de votre agent export.

**SAT:**  
Заказ дополнительного оборудования через агента по экспорту.

## 11

# Cabinas de hidromasaje

Hydromassage cabins | Cabines d' hydromassage | кабины гидромассажа

- 260. **rociadores**  
overhead showers  
pompeaux  
лейки для душа
- 260. **teleducha**  
hand shower  
douchette  
ручной душ
- 260. **flexibles**  
flexible hoses  
flexibles  
шланги
- 261. **cojuntos griferías**  
tap fittings sets  
ensembles robinetteries  
комплекты смесителей
- 261. **crucetas**  
knobs  
croisillons  
вентили "барашек"
- 262. **jets**  
jets  
jets  
форсунка
- 262. **calderines de vapor**  
steam generators  
chaudières à vapeur  
паровой котел
- 263. **pulsadores y teclados**  
push-buttons and touchpads  
poussoirs et claviers  
кнопки и клавиатуры
- 264. **cajas electrónicas**  
electronic boxes  
boitiers électroniques  
электронные блоки
- 264. **electroválvulas**  
solenoid valves  
électrovannes  
электроклапаны
- 265. **desagües**  
wastes  
vidages  
водосливы
- 265. **rodamientos**  
bearings  
roulements  
подшипники
- 265. **reductor de presión**  
pressure reducer  
réducteur pression  
редуктор давления
- 266-267. **cartuchos termostáticos y distribuidores**  
thermostatic cartridges and diverters  
cartouches thermostatiques et  
distributeurs  
термостатические и распределительные  
картриджи







# Cabinas de hidromasaje

# Cabinas de hidromasaje

Hydromassage cabins | Cabines d' hydromassage | кабины гидромассажа



€ / u

		<b>ROCIADORES</b>	<b>SHOWER HEADS</b>	<b>POMMEAUX</b>	<b>ЛЕЙКА ДЛЯ ДУША</b>	
	4138600	Rociador Cromo   HÁBITAT (AVANT - RITMO)     ARCO (AVANT - RITMO)	Shower head chrome   HÁBITAT (AVANT - RITMO)     ARCO (AVANT - RITMO)	Pommeau chrome   HÁBITAT (AVANT - RITMO)     ARCO (AVANT - RITMO)	Лейка для душа хромированная   HÁBITAT (AVANT - RITMO)     ARCO (AVANT - RITMO)	SAT
	4107900	Rociador superior   PLANET BASIC     PLANET TECH     PLANET WELLNESS	Overhead shower   PLANET BASIC     PLANET TECH     PLANET WELLNESS	Pommeau supérieur   PLANET BASIC     PLANET TECH     PLANET WELLNESS	Лейка для душа верхняя   PLANET BASIC     PLANET TECH     PLANET WELLNESS	SAT
		<b>TELEDUCHA</b>	<b>HAND SHOWER</b>	<b>DOUCHETTE</b>	<b>РУЧНОЙ ДУШ</b>	
	4167100	Teleducha   CLIP MAX   DUO     SYMBOL   PLANET	Hand shower   CLIP MAX   DUO     SYMBOL   PLANET	Douchette   CLIP MAX   DUO     SYMBOL   PLANET	Ручной душ   CLIP MAX   DUO     SYMBOL   PLANET	57
		<b>FLEXIBLES</b>	<b>FLEXIBLE HOSES</b>	<b>FLEXIBLES</b>	<b>Ш ЛАНГ ДЛЯ РУЧНОГО ДУША</b>	
	4136700	Flexo cromo rosca 3/8 - 1/2 oculto   ARCO (AVANT - RITMO)	Chromed flexible hose 3/8 - 1/2 concealed   ARCO (AVANT - RITMO)	Flexible chrome 3/8 - 1/2 caché   ARCO (AVANT - RITMO)	Хромированный душевой шланг 3/8 - 1/2 скрытый   ARCO (AVANT - RITMO)	SAT
	4822800	Flexo cromo simple   HÁBITAT ESTÁNDAR     HÁBITAT MEDIUM     HÁBITAT LUX     DUO   SINGLE   SMART     CLIP MAX   SYMBOL	Chrome simple flexible hose   HÁBITAT ESTÁNDAR     HÁBITAT MEDIUM     HÁBITAT LUX     DUO   SINGLE   SMART     CLIP MAX   SYMBOL	Flexible chrome simple   HÁBITAT ESTÁNDAR     HÁBITAT MEDIUM     HÁBITAT LUX     DUO   SINGLE   SMART     CLIP MAX   SYMBOL	Хромированный шланг простой   HÁBITAT ESTÁNDAR     HÁBITAT MEDIUM     HÁBITAT LUX     DUO   SINGLE   SMART     CLIP MAX   SYMBOL	15,9

	<b>CONJUNTOS GRIFERÍAS</b>	<b>TAP FITTINGS SETS</b>	<b>ENSEMBLES ROBINETTERIES</b>	<b>комплекты смесителей</b>	
	4166900 Conjunto grifería termostática    CLIP   CLIP MAX     SYMBOL	Set thermostatic tap fittings    CLIP   CLIP MAX     SYMBOL	Ensemble robinetterie thermostatique    CLIP   CLIP MAX     SYMBOL	Комплект термостатических    CLIP   CLIP MAX     SYMBOL	SAT
	4198900 Grifería termostática con llave de paso    ARCO ESTÁNDAR     HÁBITAT ESTÁNDAR    En venta hasta fin de existencias	Thermostatic tap fittings plus shut-off valve    ARCO STANDARD     HÁBITAT STANDARD    On sale while stocks last	Robinetterie thermostatique plus robinet d'arrêt    ARCO STANDARD     HÁBITAT STANDARD    En vente jusqu' à épuisement de stock	Термостатически е смесители плюс вентиль    ARCO СТАНДАРТ     HÁBITAT СТАНДАРТ    В продаже до полного сбыта имеющегося товара	SAT
	<b>CRUCETAS</b>	<b>KNOB</b>	<b>CROISILLON</b>	<b>ВЕНТИЛЬ "БАРАШЕК"</b>	
	4152400 Cruceta distribuidor    NEXT	Knob diverter    NEXT	Croisillon distributeur    NEXT	Вентиль "барашек" распределительный    NEXT	SAT
	4152600 Cruceta termostática    NEXT	Thermostatic knob    NEXT	Croisillon thermostatique    NEXT	Вентиль "барашек" распределительный    NEXT	SAT
	4150100 Cruceta distribuidor    CLIP   CLIP MAX     SYMBOL	Knob diverter    CLIP   CLIP MAX     SYMBOL	Croisillon distributeur    CLIP   CLIP MAX     SYMBOL	Вентиль "барашек" распределительный    CLIP   CLIP MAX     SYMBOL	SAT
	4150600 Cruceta termostática    CLIP   CLIP MAX     SYMBOL	Thermostatic knob    CLIP   CLIP MAX     SYMBOL	Croisillon thermostatique    CLIP   CLIP MAX     SYMBOL	Вентиль "барашек" термостатический    CLIP   CLIP MAX     SYMBOL	SAT
	4821600 Cruceta termostática con tope de seguridad    PLANET	Thermostatic knob with safety stop    PLANET	Croisillon thermostatique avec butée    PLANET	Вентиль "барашек" термостатический с ограничителем    PLANET	SAT
	4821700 Cruceta distribuidor/llave de paso con serigrafía Gala    PLANET BASIC     PLANET TECH     PLANET WELLNESS	Knob diverter / shut-off valve with brand Gala    PLANET BASIC     PLANET TECH     PLANET WELLNESS	Croisillon distributeur / Robinet d'arrêt avec sérigraphie Gala    PLANET BASIC     PLANET TECH     PLANET WELLNESS	Вентиль "барашек" распределительный / вентиль с логотипом Gala    PLANET BASIC     PLANET TECH     PLANET WELLNESS	SAT

**SAT:**  
Solicitar piezas de repuesto a través del servicio técnico.

**SAT:**  
Order spare parts through your export agent.

**SAT:**  
Veuillez commander des pièces de réchange par l'intermédiaire de votre agent export.

**SAT:**  
Заказ дополнительного оборудования через агента по экспорту.

Jets  
/ Calderines de vaporJets  
/ Steam generatorsJets  
/ Chaudières à vapeurфорсунки / Паровой  
котел

€ / u

## JETS

## JETS

## JETS

## ФОРСУНКИ



4817500 Jet de 3 salidas bola transparente 2 vías  
/ PLANET BASIC /  
/ PLANET TECH /

Jet 3 outlets sheer ball 2-way  
/ PLANET BASIC /  
/ PLANET TECH /

Jet de 3 sorties boule transparente 2 voies  
/ PLANET BASIC /  
/ PLANET TECH /

Форсунка на 3 выхода прозрачный шар  
/ PLANET BASIC /  
/ PLANET TECH /

SAT



4145000 Jet transparente de 1 entrada  
/ PLANET WELLNESS /

SheerJet Jet 1 inlet  
/ PLANET WELLNESS /

Jet transparent alimentation simple  
/ PLANET WELLNESS /

Форсунка прозрачная на 1 выход  
/ PLANET WELLNESS /

SAT



4145100 Jet transparente de 2 entradas  
/ PLANET WELLNESS /

SheerJet Jet 2 inlet  
/ PLANET WELLNESS /

Jet transparent alimentation double  
/ PLANET WELLNESS /

Форсунка прозрачная на 2 выхода  
/ PLANET WELLNESS /

SAT

CALDERINES  
DE VAPORSTEAM  
GENERATORSCHAUDIÈRES  
À VAPEURПАРОВОЙ  
КОТЕЛ

4139100 Generador de vapor Fairwind  
Para teclado redondo de 1 y 4 teclas  
/ ARCO / HÁBITAT AVANT /  
/ CLIP V / SINGLE / DUO /

Steam generator Fairwind  
For round touchpad with 1 and 4 keys  
/ ARCO / HÁBITAT AVANT /  
/ CLIP V / SINGLE / DUO /

Générateur de vapeur Fairwind  
Pour clavier rond de 1 et 4 touches  
/ ARCO / HÁBITAT AVANT /  
/ CLIP V / SINGLE / DUO /

Парогенератор Fairwind  
для клавиатуры на 1 и 4 кнопки  
/ ARCO / HÁBITAT AVANT /  
/ CLIP V / SINGLE / DUO /

SAT

En venta hasta fin de existencias

On sale while stocks last

En vente jusqu' à épuisement de stock

В продаже до полного сбыта имеющегося товара



4142900 Generador de vapor MJ  
/ CLIP MAX / SYMBOL /

Steam generator MJ  
/ CLIP MAX / SYMBOL /

Générateur de vapeur MJ  
/ CLIP MAX / SYMBOL /

Парогенератор MJ  
/ CLIP MAX / SYMBOL /

SAT

En venta hasta fin de existencias

On sale while stocks last

En vente jusqu' à épuisement de stock

В продаже до полного сбыта имеющегося товара



4145200 Generador de vapor  
/ PLANET WELLNESS /

Steam generator  
/ PLANET WELLNESS /

Générateur de vapeur  
/ PLANET WELLNESS /

Парогенератор  
/ PLANET WELLNESS /

SAT

En venta hasta fin de existencias

On sale while stocks last

En vente jusqu' à épuisement de stock

В продаже до полного сбыта имеющегося товара

**SAT:**  
Solicitar piezas de repuesto a través del servicio técnico.

**SAT:**  
Order spare parts through your export agent.

**SAT:**  
Veuillez commander des pièces de réchange par l'intermédiaire de votre agent export.





**SAT:**  
Заказ дополнительного оборудования через агента по экспорту.



Pulsadores  
y tecladosPush-buttons and  
touchpadsPoussoirs et  
claviersкнопки и  
клавиатуры

€ / u

gala

	<b>PULSADORES Y TECLADOS</b>	<b>PUSH-BUTTONS AND TOUCHPADS</b>	<b>POUSSOIRS ET CLAVIERS</b>	<b>КНОПКИ И КЛАВИАТУРЫ</b>	
	4140800 Teclado vapor redondo de 4 teclas  / ARCO / HÁBITAT AVANT / / SINGLE / DUO /  En venta hasta fin de existencias	Round steam touchpad with 4 keys  / ARCO / HÁBITAT AVANT / / SINGLE / DUO /  On sale while stocks last	Clavier vapeur rond de 4 touches  / ARCO / HÁBITAT AVANT / / SINGLE / DUO /  En vente jusqu' à épuisement de stock	Клавиатура круглая на 4 кнопки для управления паром  / ARCO / HÁBITAT AVANT / / SINGLE / DUO /  В продаже до полного сбыта имеющегося товара	SAT
	4139000 Pulsador de vapor de 1 función  / CLIP-V /  En venta hasta fin de existencias	Steam push-button with 1 function  / CLIP-V /  On sale while stocks last	Poussoir de vapeur 1 fonction  / CLIP-V /  En vente jusqu' à épuisement de stock	Кнопка подачи пара с 1 функцией  / CLIP-V /  В продаже до полного сбыта имеющегося товара	SAT
	4142700 Display táctil de MJ  / CLIP MAX V / / SYMBOL V /  En venta hasta fin de existencias	Touch display by MJ  / CLIP MAX V / / SYMBOL V /  On sale while stocks last	Écran tactil de MJ  / CLIP MAX V / / SYMBOL V /  En vente jusqu' à épuisement de stock	Тактильный дисплей MJ  / CLIP MAX V / / SYMBOL V /  В продаже до полного сбыта имеющегося товара	SAT
	4144800 Display de MJ  / SYMBOL CR / Solo radio y luz  En venta hasta fin de existencias	Display by MJ  / SYMBOL CR / Only radio and light  On sale while stocks last	Écran de MJ  / SYMBOL CR / Seulement radio et lumière  En vente jusqu' à épuisement de stock	Дисплей MJ  / SYMBOL CR / Только радио и подсветка г  В продаже до полного сбыта имеющегося товара	SAT
	4145400 Teclado  / PLANET WELLNESS /  En venta hasta fin de existencias	Touchpad  / PLANET WELLNESS /  On sale while stocks last	Clavier  / PLANET WELLNESS /  En vente jusqu' à épuisement de stock	Клавиатура  / PLANET WELLNESS /  В продаже до полного сбыта имеющегося товара	SAT

**SAT:**  
Solicitar piezas de repuesto  
a través del servicio técnico.





**SAT:**  
Order spare parts through  
your export agent.

**SAT:**  
Veuillez commander des pièces  
de réchange par l'intermédiaire  
de votre agent export.

**SAT:**  
Заказ дополнительного  
оборудования через агента  
по экспорту.

Cajas electrónicas /  
ElectroválvulasElectronic boxes /  
Solenoid valvesBoitiers électroniques /  
ÉlectrovannesЭлектронные  
блоки /  
электроклапаны

€ / U

	<b>CAJAS ELECTRÓNICAS</b>	<b>ELECTRONIC BOXES</b>	<b>BOITIERS ÉLECTRONIQUES</b>	<b>ЭЛЕКТРОННЫЕ БЛОКИ</b>	
	4139200 Caja electrónica de vapor para teclado de 1 tecla    CLIP V    En venta hasta fin de existencias	Steam electronic box for touchpad with 1 key    CLIP V    On sale while stocks last	Boitier électronique de vapeur pour clavier 1 touche    CLIP V    En vente jusqu' à épuisement de stock	Электронный блок для управления паром для клавиатуры на 1 кнопку    CLIP V    В продаже до полного сбыта имеющегося товара	SAT
	4142800 Caja electrónica de vapor de MJ    CLIP MAX   SYMBOL    En venta hasta fin de existencias	Steam electronic box for touchpad with 1 key    CLIP MAX   SYMBOL    On sale while stocks last	Boitier électronique de vapeur pour clavier 1 touche    CLIP MAX   SYMBOL    En vente jusqu' à épuisement de stock	Электронный блок для управления паром для клавиатуры на 1 кнопку    CLIP MAX   SYMBOL    В продаже до полного сбыта имеющегося товара	SAT
	4145500 Caja electrónica    PLANET WELLNESS    En venta hasta fin de existencias	Electronic box    PLANET WELLNESS    On sale while stocks last	Boitier électronique    PLANET WELLNESS    En vente jusqu' à épuisement de stock	Электронный блок    PLANET WELLNESS    В продаже до полного сбыта имеющегося товара	SAT
	<b>ELECTROVÁLVULAS</b>	<b>SOLENOID VALVES</b>	<b>ÉLECTROVANNES</b>	<b>ЭЛЕКТРОКЛАПАНЫ</b>	
	4131200 Electroválvula de descarga    ARCO Y HÁBITAT ESTÁNDAR, MEDIUM, LUX, AVANT    En venta hasta fin de existencias	Unloading solenoid valve    ARCO Y HÁBITAT STANDAR, MEDIUM, LUX, AVANT    On sale while stocks last	Électrovanne de décharge    ARCO Y HÁBITAT STANDAR, MEDIUM, LUX, AVANT    En vente jusqu' à épuisement de stock	Электроклапан с разрядом    ARCO Y HÁBITAT СТАНДАРТ, MEDIUM, LUX, AVANT    В продаже до полного сбыта имеющегося товара	SAT
	4199300 Batería componible 16 electroválvulas    ARCO   HÁBITAT    En venta hasta fin de existencias	Modular battery 16 solenoid valves    ARCO   HÁBITAT    On sale while stocks last	Batterie composable 16 électrovannes    ARCO   HÁBITAT    En vente jusqu' à épuisement de stock	Батарея, состоящая из 16 электроклапанов    ARCO   HÁBITAT    В продаже до полного сбыта имеющегося товара	SAT

**SAT:**  
Solicitar piezas de repuesto a través del servicio técnico.

**SAT:**  
Order spare parts through your export agent.

**SAT:**  
Veillez commander des pièces de réchange par l'intermédiaire de votre agent export.

**SAT:**  
Заказ дополнительного оборудования через агента по экспорту.

Desagües /  
Rodamientos  
/ Reductor de presión

Wastes /  
Bearings  
/ Pressure reducer

Vidages /  
Roulements  
/ Réducteur pression

водостоки /  
подшипники  
/ редуктор давления

€/u

gala

	DESAGÜES	WASTES	VIDAGES	ВОДОСТОКИ	
	6800200 Desagüe simple   CLIP H	Simple waste   CLIP H	Vidage simple   CLIP H	Водосто к простой   CLIP H	44,3
	4142200 Desagüe con drenaje   CLIP-MAX   ARCO     HÁBITAT   SYMBOL     SINGLE   DUO	Waste with drainage   CLIP-MAX   ARCO     HÁBITAT   SYMBOL     SINGLE   DUO	Vidage avec drainage   CLIP-MAX   ARCO     HÁBITAT   SYMBOL     SINGLE   DUO	Водосто к с дренажом   CLIP-MAX   ARCO     HÁBITAT   SYMBOL     SINGLE   DUO	SAT
	6802900 Desagüe simple Ø 60 mm   PLANET BASIC	Simple waste Ø 60 mm   PLANET BASIC	Vidage simple Ø 60 mm   PLANET BASIC	Водосток простой Ø 60 мм   PLANET BASIC	39
	4193100 Desagüe con drenaje (Sin agujerear) Ø 62 mm   PLANET WELLNESS	Waste with drainage (not pierced) Ø 62 mm   PLANET WELLNESS	Vidage avec drainage (non percé) Ø 62 mm   PLANET WELLNESS	Водосток с дренажом (не перфорированный) Ø 62 mm   PLANET WELLNESS	SAT
	RODAMIENTOS	BEARINGS	ROULEMENTS	ПОДШИПНИКИ	
	4153500 Conjunto rueda mampara   ARCO   HÁBITAT     SYMBOL	Wheel unit enclosure   ARCO   HÁBITAT     SYMBOL	Ensemble roulette parois   ARCO   HÁBITAT     SYMBOL	Комплект колес для душевой двери   ARCO   HÁBITAT     SYMBOL	SAT
	REDUCTOR DE PRESIÓN	PRESSURE REDUCER	RÉDUCTEUR PRESSION	РЕДУКТОР ДАВЛЕНИЯ	
	4141700 Reductor de presión	Pressure reducer	Réducteur pression	редуктор давления	SAT

**SAT:**  
Solicitar piezas de repuesto  
a través del servicio técnico.

**SAT:**  
Order spare parts through  
your export agent.

**SAT:**  
Veuillez commander des pièces  
de réchange par l'intermédiaire  
de votre agent export.

**SAT:**  
Заказ дополнительного  
оборудования через агента  
по экспорту.

Cartuchos termostáticos y distribuidores

Thermostatic cartridges and diverters

Cartouches thermostatiques et distributeurs

термостатические и распределительные картриджи

€ / u



4151900

**CARTUCHOS TERMOSTÁTICOS Y DISTRIBUIDORES**

Cartucho termostático

| NEXT |

Conjunto integral

**THERMOSTATIC CARTRIDGES AND DIVERTERS**

Thermostatic cartridge

| NEXT |

Complete set

**CARTOUCHES THERMOSTATIQUES ET DISTRIBUTEURS**

Cartouche thermostatique

| NEXT |

Ensemble intégral

**ТЕРМОСТАТИЧЕСКИЕ И РАСПРЕДЕЛИТЕЛЬНЫЕ КАРТРИДЖИ**

Термостатический картридж

| NEXT |

Полный комплект

SAT



4152000

Cartucho distribuidor

| NEXT |

Conjunto integral

Diverter cartridge

| NEXT |

Complete set

Cartouche distributeur

| NEXT |

Ensemble intégral

Распределительный картридж

| NEXT |

Полный комплект

SAT



4131000

Cartucho termostático transparente

| ARCO | HÁBITAT |

See-through thermostatic cartridge

| ARCO | HÁBITAT |

Cartouche thermostatique transparent

| ARCO | HÁBITAT |

Термостатический прозрачный картридж

| ARCO | HÁBITAT |

SAT



4139500

Cartucho distribuidor de 5 vías con la punta corta

| CLIP | CLIP MAX TERMOSTÁTICA V-P |

| SYMBOL | SINGLE | DUO |

Cartridge 5 way diverter with a short tip

| CLIP | CLIP MAX TERMOSTÁTICA V-P |

| SYMBOL | SINGLE | DUO |

Cartouche distributeur de 5 voies à pointe courte

| CLIP | CLIP MAX TERMOSTÁTICA V-P |

| SYMBOL | SINGLE | DUO |

Распределительный картридж на 5 каналов с коротким наконечником

| CLIP | CLIP MAX TERMOSTÁTICA V-P |

| SYMBOL | SINGLE | DUO |

SAT



4139600

Cartucho distribuidor de 5 vías con la punta larga

| CLIP MONOMANDO V Y P |

Cartridge 5 way diverter with a long tip

| CLIP MONOMANDO V Y P |

Cartouche distributeur de 5 voies à pointe longue

| CLIP MONOMANDO V Y P |

Распределительный картридж на 5 каналов с длинным наконечником

| CLIP MONOMANDO V Y P |

SAT

**SAT:**  
Solicitar piezas de repuesto a través del servicio técnico.

**SAT:**  
Order spare parts through your export agent.

**SAT:**  
Veuillez commander des pièces de réchange par l'intermédiaire de votre agent export.

**SAT:**  
Заказ дополнительного оборудования через агента по экспорту.

Cartuchos  
termostáticos  
y distribuidores

Thermostatic  
cartridges and  
diverters

Cartouches  
thermostatiques et  
distributeurs

термостатические и  
распределительные  
картриджи

€ / u

gala

	<b>CARTUCHOS TERMOSTÁTICOS Y DISTRIBUIDORES</b>	<b>THERMOSTATIC CARTRIDGES AND DIVERTERS</b>	<b>CARTOUCHES THERMOSTATIQUES ET DISTRIBUTEURS</b>	<b>ТЕРМОСТАТИЧЕСКИЕ И РАСПРЕДЕЛИТЕЛЬНЫЕ КАРТРИДЖИ</b>	
	4136900 Cartucho termostático para grifería dorada Punta gorda    CLIP H   CLIP V   CLIP P   Anterior 2007	Thermostatic cartridge for golden tap fittings Thick tip    CLIP H   CLIP V   CLIP P   Before 2007	Cartouche thermostatique robinetterie dorée Pointe grosse    CLIP H   CLIP V   CLIP P   Avant 2007	Термостатический картридж для позолоченных смесителей Huber Толстый наконечник    CLIP H   CLIP V   CLIP P   до 2007 г.	SAT
	4150700 Cartucho termostático para grifería cromada    CLIP V   CLIP P     CLIP MAX V   CLIP MAX P     SINGLE	Thermostatic cartridge for chromed tap fittings    CLIP V   CLIP P     CLIP MAX V   CLIP MAX P     SINGLE	Cartouche thermostatique robinetterie chromée    CLIP V   CLIP P     CLIP MAX V   CLIP MAX P     SINGLE	Термостатический картридж для хромированных смесителей    CLIP V   CLIP P     CLIP MAX V   CLIP MAX P     SINGLE	SAT
	4137400 Cartucho termostático    SINGLE   DUO	Thermostatic cartridge    SINGLE   DUO	Cartouche thermostatique    SINGLE   DUO	Термостатический картридж    SINGLE   DUO	SAT
	4807500 Cartucho selector de funciones    PLANET BASIC     PLANET TECH     PLANET WELLNESS	Cartridge function selector    PLANET BASIC     PLANET TECH     PLANET WELLNESS	Cartouche sélecteur de fonctions    PLANET BASIC     PLANET TECH     PLANET WELLNESS	Селекторный картридж с функциями    PLANET BASIC     PLANET TECH     PLANET WELLNESS	SAT
	4807600 Cartucho termostático    PLANET BASIC     PLANET TECH     PLANET WELLNESS	Thermostatic cartridge    PLANET BASIC     PLANET TECH     PLANET WELLNESS	Cartouche thermostatique    PLANET BASIC     PLANET TECH     PLANET WELLNESS	Термостатический картридж    PLANET BASIC     PLANET TECH     PLANET WELLNESS	SAT

**SAT:**

Solicitar piezas de repuesto a través del servicio técnico.

**SAT:**

Order spare parts through your export agent.

**SAT:**

Veillez commander des pièces de réchange par l'intermédiaire de votre agent export.

**SAT:**

Заказ дополнительного оборудования через агента по экспорту.

## 12

## Columnas de hidromasaje

Hydromassage columns | Colones d' hydromassage | гидромассажные панели

- 270.** **rociadores**  
shower heads  
рошмеаух  
лейка для душа
- 270-271.** **teleducha**  
hand shower  
douchette  
Ручной душ
- 271.** **soportes teleducha**  
hand shower holders  
supports douchette  
кронштейн для ручного душа
- 271.** **flexibles**  
flexible hoses  
flexibles  
шланги
- 272.** **cuerpos grifería**  
tap fitting units  
corps robinetterie  
основы смесителей
- 272-273.** **crucetas**  
knobs  
croisillons  
вентили "барашек"
- 274.** **jets**  
jets  
jets  
форсунка
- 274.** **fijaciones a pared**  
fixations to wall  
fixations au mur  
настенные крепления
- 275-277.** **cartuchos**  
cartridges  
cartouches  
картриджи
- 277.** **complementos**  
complements  
compléments  
дополнительные элементы



# Columnas de hidromasaje



12

## Columnas de hidromasaje

Hydromassage columns |  
Colonnes d'hydromassage |  
гидромассажные панели

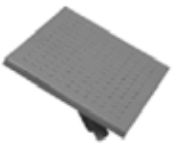
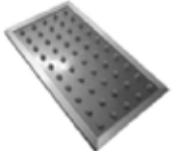

€ / u

	ROCIADORES	SHOWER HEADS	POMMEAUX	ЛЕЙКА ДЛЯ ДУША	
	4138600 Rociador Coimbra Cromo   GALA PLUS MONOMANDO Y TERMOSTÁTICA     NUI 1500 MONOMANDO Y TERMOSTÁTICA	Shower head Coimbra chrome   GALA PLUS SINGLE LEVER AND THERMOSTATIC     NUI 1500 SINGLE LEVER AND THERMOSTATIC	Pommeau Coimbra chrome   GALA PLUS MITIGEUR ET THERMOSTATIQUE     NUI 1500 MITIGEUR ET THERMOSTATIQUE	Лейка для душа Coimbra хромированная   GALA PLUS ОДНОРЫЧАЖНЫЙ И ТЕРМОСТАТИЧЕСКИЙ СМЕСИТЕЛЬ     NUI 1500 ОДНОРЫЧАЖНЫЙ И ТЕРМОСТАТИЧЕСКИЙ СМЕСИТЕЛЬ	SAT
	4167200 Rociador cuadrado   NUI 3 1500 TERMOSTÁTICA     NUI XL 1500 MONOMANDO Y TERMOSTÁTICA     NUI 4 TERMOSTÁTICA     NUI MAX SQUARE MONOMANDO Y TERMOSTÁTICA     IDEA C   En venta hasta fin de existencias	Square shower head   NUI 3 1500 THERMOSTATIC     NUI XL 1500 SINGLE LEVER AND THERMOSTATIC     NUI 4 THERMOSTATIC     NUI MAX SQUARE SINGLE LEVER AND THERMOSTATIC     IDEA C   On sale while stocks last	Pommeau carré   NUI 3 1500 THERMOSTATIQUE     NUI XL 1500 MITIGEUR ET THERMOSTATIQUE     NUI 4 THERMOSTATIQUE     NUI MAX SQUARE MITIGEUR ET THERMOSTATIQUE     IDEA C   En vente jusqu' à épuisement de stock	Лейка для душа квадратная   NUI 3 1500 ТЕРМОСТАТИЧЕСКАЯ     NUI XL 1500 ОДНОРЫЧАЖНОГО И ТЕРМОСТАТИЧЕСКОГО СМЕСИТЕЛЕЙ     NUI 4 ТЕРМОСТАТИЧЕСКАЯ     NUI MAX SQUARE ОДНОРЫЧАЖНЫЙ И ТЕРМОСТАТИЧЕСКИЙ СМЕСИТЕЛЬ     IDEA C   В продаже до полного сбыта имеющегося товара	SAT
	4805200 Rociador columna 195x11mm   BASIC	Shower head column 195x11mm   BASIC	Pommeau colonne 195x11mm   BASIC	Лейка для душа панели 195x11mm   BASIC	SAT
	4805300 5x10 Jet rociador Basic-N (PZG3020) 185x13mm.-5x10   BASIC - N	5x10 Jet rain shower Basic-N (PZG3020) 185x13mm.-5x10   BASIC - N	Jet pommeau Basic-N 5x10 (PZG3020) 185x13mm.-5x10   BASIC - N	5x10 Jet rociador Basic-N (PZG3020) 185x13mm.-5x10   BASIC - N	SAT
	<b>TELEDUCHA</b>	<b>HAND SHOWER</b>	<b>DOUCHETTE</b>	<b>РУЧНОЙ ДУШ</b>	
	4805800 Teleducha SW4025	Hand Shower SW4025	Douchette SW4025	Ручной душ	43,7



	<b>TELEDUCHA</b>	<b>HAND SHOWER</b>	<b>DOUCHETTE</b>	<b>РУЧНОЙ ДУШ</b>	
	4167100 Teleducha   NUI 1500 MONOMANDO Y TERMOSTÁTICA     NUI 2 MONOMANDO Y TERMOSTÁTICA     NUI 3 TERMOSTÁTICA     NUI XL MONOMANDO Y TERMOSTÁTICA     NUI 4 TERMOSTÁTICA     PRISMA 1/2     PRISMA BLACK 2     COOL 1500   COOL 2000     STAFF   CHIC     NUI MAX ROUND Y SQUARE     LOOK   LAOS   BASIC	Hand shower   NUI 1500 SINGLE LEVER AND THERMOSTATIC     NUI 2 SINGLE LEVER AND THERMOSTATIC     NUI 3 THERMOSTATIC     NUI XL SINGLE LEVER AND THERMOSTATIC     NUI 4 THERMOSTATIC     PRISMA 1 / 2     PRISMA BLACK 2     COOL 1500   COOL 2000     STAFF   CHIC     NUI MAX ROUND AND SQUARE     LOOK   LAOS   BASIC	Douchette   NUI 1500 SINGLE LEVER AND THERMOSTATIC     NUI 2 SINGLE LEVER AND THERMOSTATIC     NUI 3 THERMOSTATIC     NUI XL SINGLE LEVER AND THERMOSTATIC     NUI 4 THERMOSTATIC     PRISMA 1 / 2     PRISMA BLACK 2     COOL 1500   COOL 2000     STAFF   CHIC     NUI MAX ROUND AND SQUARE     LOOK   LAOS   BASIC	Ручной душ   NUI 1500 ОДНОРЫЧАЖНЫЙ И ТЕРМОСТАТИЧЕСКИЙ СМЕСИТЕЛЬ     NUI 2 ОДНОРЫЧАЖНЫЙ И ТЕРМОСТАТИЧЕСКИЙ СМЕСИТЕЛЬ     NUI 3 ТЕРМОСТАТИЧЕСКИЙ     NUI XL ОДНОРЫЧАЖНЫЙ И ТЕРМОСТАТИЧЕСКИЙ СМЕСИТЕЛЬ     NUI 4 ТЕРМОСТАТИЧЕСКИЙ     PRISMA 1 / 2     PRISMA BLACK 2     COOL 1500   COOL 2000     STAFF   CHIC     NUI MAX ROUND И SQUARE     LOOK   LAOS   BASIC	57,0
	<b>SOPORTES TELEDUCHA</b>	<b>HEADS SHOWER HOLDERS</b>	<b>SUPPORTS DOUCHETTE</b>	<b>КРОНШТЕИ Н ДЛ Я РУЧНОГО ДУША</b>	
	4805000 Soporte teleducha y salida flexo   BASIC	Hand shower holder and outlet for flexible hose   BASIC	Support douchette et sortie flexible   BASIC	Кронштейн для ручного душа и выхода для душа   BASIC	SAT
	4805900 Soporte teleducha   BASIC - N	Hand shower holder   BASIC - N	Support douchette   BASIC - N	Кронштейн для ручного душа   BASIC - N	SAT
	<b>FLEXIBLES</b>	<b>FLEXIBLE HOSES</b>	<b>FLEXIBLES</b>	<b>ШЛАНГИ</b>	
	4136700 Flexo 3/8-1/2, de 1,75 m cromo   GALA PLUS MONOMANDO Y TERMOSTÁTICA	Flexo hose 3/8-1/2, 1,75 m chrome   GALA PLUS SINGLE LEVER AND THERMOSTATIC	Flexo 3/8-1/2, 1,75 m chrome   GALA PLUS MITIGEUR ET THERMOSTATIQUE	Шланг 3/8-1/2, 1,75 м хромированный   GALA PLUS ОДНОРЫЧАЖНЫЙ И ТЕРМОСТАТИЧЕСКИЙ СМЕСИТЕЛЬ	SAT
	4822800 Flexo de ducha extensible de 150-175 cm cromado   STAFF   GALA SPRINT     GALA JET MONOMANDO Y TERMOSTÁTICA     CHIC   YDRA 1600     YDRA 2000     NUI MAX ROUND Y SQUARE     NUI DORSAL     LOOK   LAOS   BASIC     NUI 1200 MONOMANDO Y TERMOSTÁTICA     NUI 1500 MONOMANDO Y TERMOSTÁTICA     NUI 2 MONOMANDO Y TERMOSTÁTICA     NUI 3 TERMOSTÁTICA     NUI XL MONOMANDO Y TERMOSTÁTICA     NUI 4 TERMOSTÁTICA     PRISMA INOX 1 / 2     BASIC-N	Extendible flexible shower hose chrome 150-175 cm   STAFF   GALA SPRINT     GALA JET SINGLE LEVER AND THERMOSTATIC     CHIC   YDRA 1600     YDRA 2000     NUI MAX ROUND AND SQUARE     NUI DORSAL     LOOK   LAOS   BASIC     NUI 1200 SINGLE LEVER AND THERMOSTATIC     NUI 1500 SINGLE LEVER AND THERMOSTATIC     NUI 2 SINGLE LEVER AND THERMOSTATIC     NUI 3 THERMOSTATIC     NUI XL SINGLE LEVER AND THERMOSTATIC     NUI 4 THERMOSTATIC     PRISMA INOX 1 / 2     BASIC-N	Tube flexible extensible de 150-175 cm chrome   STAFF   GALA SPRINT     GALA JET MITIGEUR ET THERMOSTATIQUE     CHIC   YDRA 1600     YDRA 2000     NUI MAX ROUND ET SQUARE     NUI DORSAL     LOOK   LAOS   BASIC     NUI 1200 MITIGEUR ET THERMOSTATIQUE     NUI 1500 MITIGEUR ET THERMOSTATIQUE     NUI 2 MITIGEUR ET THERMOSTATIQUE     NUI 3 THERMOSTATIQUE     NUI XL MITIGEUR ET THERMOSTATIQUE     NUI 4 THERMOSTATIQUE     PRISMA INOX 1 / 2     BASIC-N	Выдвижной шланг для душа 150-175 см хромированный   STAFF   GALA SPRINT     GALA JET ОДНОРЫЧАЖНЫЙ И ТЕРМОСТАТИЧЕСКИЙ СМЕСИТЕЛЬ     CHIC   YDRA 1600     YDRA 2000     NUI Max ROUND И SQUARE     NUI ДЛ Я СПИНЫ     LOOK   LAOS   BASIC     NUI 1200 ОДНОРЫЧАЖНЫЙ И ТЕРМОСТАТИЧЕСКИЙ СМЕСИТЕЛЬ     NUI 1500 ОДНОРЫЧАЖНЫЙ И ТЕРМОСТАТИЧЕСКИЙ СМЕСИТЕЛЬ     NUI 2 ОДНОРЫЧАЖНЫЙ И ТЕРМОСТАТИЧЕСКИЙ СМЕСИТЕЛЬ     NUI 3 ТЕРМОСТАТИЧЕСКИЙ     NUI XL ОДНОРЫЧАЖНЫЙ И ТЕРМОСТАТИЧЕСКИЙ СМЕСИТЕЛЬ     NUI 4 ТЕРМОСТАТИЧЕСКИЙ     PRISMA INOX 1 / 2     BASIC-N	15,9

**SAT:**  
Solicitar piezas de repuesto a través del servicio técnico.

**SAT:**  
Order spare parts through your export agent.

**SAT:**  
Veuillez commander des pièces de réchange par l'intermédiaire de votre agent export.

**SAT:**  
Заказ дополнительного оборудования через агента по экспорту.

Cuerpos grifería / Crucetas

Tap fitting units / Knobs

Corps robinetterie / Roisillons

Основы смесителей / Вентиль "барашек"

€ / u

**CUERPOS GRIFERÍA**

**TAP FITTING UNITS**

**CORPS ROBINETTERIE**

**ОСНОВЫ СМЕСИТЕЛЕЙ**



4804500

Grifería termostática completa

| BASIC |

Complete tap fittings thermostatic

| BASIC |

Robinetterie thermostatique complète

| BASICI |

Полный комплект термостатических смесителей

| BASIC |

SAT

**CRUCETAS**

**KNOB**

**CROISILLON**

**ВЕНТИЛЬ "БАРАШЕК"**



4150100

Cruceta distribuidor + tapa cruceta

| GALA JET MONOMANDO Y TERMOSTÁTICA |

| GALA PLUS MONOMANDO Y TERMOSTÁTICA |

| NUI 1500 MONOMANDO Y TERMOSTÁTICA |

| NUI 2 MONOMANDO Y TERMOSTÁTICA |

| NUI 3 TERMOSTÁTICA |

| NUI 4 TERMOSTÁTICA |

| NUI XL TERMOSTÁTICA |

Knob diverter + knob cover

| GALA JET SINGLE LEVER AND THERMOSTATIC |

| GALA PLUS SINGLE LEVER AND THERMOSTATIC |

| NUI 1500 SINGLE LEVER AND THERMOSTATIC |

| NUI 2 SINGLE LEVER AND THERMOSTATIC |

| NUI 3 THERMOSTATIC |

| NUI 4 THERMOSTATIC |

| NUI XL THERMOSTATIC |

Croisillon distributeur + couvercle croisillon

| GALA JET MITIGEUR ET THERMOSTATIQUE |

| GALA PLUS MITIGEUR ET THERMOSTATIQUE |

| NUI 1500 MITIGEUR ET THERMOSTATIQUE |

| NUI 2 MITIGEUR ET THERMOSTATIQUE |

| NUI 3 THERMOSTATIQUE |

| NUI 4 THERMOSTATIQUE |

| NUI XL THERMOSTATIQUE |

Вентиль "барашек" распределительный + крышка для вентиля "барашек"

| GALA JET ОДНОРЫЧАЖНЫЙ И ТЕРМОСТАТИЧЕСКИЙ СМЕСИТЕЛЬ |

| GALA PLUS ОДНОРЫЧАЖНЫЙ И ТЕРМОСТАТИЧЕСКИЙ СМЕСИТЕЛЬ |

| NUI 1500 ОДНОРЫЧАЖНЫЙ И ТЕРМОСТАТИЧЕСКИЙ СМЕСИТЕЛЬ |

| NUI 2 ОДНОРЫЧАЖНЫЙ И ТЕРМОСТАТИЧЕСКИЙ СМЕСИТЕЛЬ |

| NUI 3 ТЕРМОСТАТИЧЕСКИЙ |

| NUI 4 ТЕРМОСТАТИЧЕСКИЙ |

| NUI XL ТЕРМОСТАТИЧЕСКИЙ |

SAT



4150600

Cruceta termostática + tapa cruceta

| GALA JET TERMOSTÁTICA |

| GALA PLUS TERMOSTÁTICA |

| NUI 1500 TERMOSTÁTICA |

| NUI 2 TERMOSTÁTICA |

| NUI 3 TERMOSTÁTICA |

| NUI 4 TERMOSTÁTICA |

| NUI XL TERMOSTÁTICA |

Thermostatic knob + knob cover

| GALA JET THERMOSTATIC |

| GALA PLUS THERMOSTATIC |

| NUI 1500 THERMOSTATIC |

| NUI 2 THERMOSTATIC |

| NUI 3 THERMOSTATIC |

| NUI 4 THERMOSTATIC |

| NUI XL THERMOSTATIC |

Croisillon thermostatique + couvercle croisillon

| GALA JET THERMOSTATIQUE |

| GALA PLUS THERMOSTATIQUE |

| NUI 1500 THERMOSTATIQUE |

| NUI 2 THERMOSTATIQUE |

| NUI 3 THERMOSTATIQUE |

| NUI 4 THERMOSTATIQUE |

| NUI XL THERMOSTATIQUE |

Вентиль "барашек" распределительный + крышка для вентиля "барашек"

| GALA JET ТЕРМОСТАТИЧЕСКИЙ |

| GALA PLUS ТЕРМОСТАТИЧЕСКИЙ |

| NUI 1500 ТЕРМОСТАТИЧЕСКИЙ |

| NUI 2 ТЕРМОСТАТИЧЕСКИЙ |

| NUI 3 ТЕРМОСТАТИЧЕСКИЙ |

| NUI 4 ТЕРМОСТАТИЧЕСКИЙ |

| NUI XL ТЕРМОСТАТИЧЕСКИЙ |

SAT



4152400

Cruceta redonda distribuidor

| IDEA R |

Round knob diverter

| IDEA R |

Croisillon rond distributeur

| IDEA R |

Вентиль "барашек" распределительный круглый

| IDEA R |

SAT



4152600

Cruceta redonda termostática

| IDEA R |

En venta hasta fin de existencias

Round thermostatic knob

| IDEA R |

On sale while stocks last

Croisillon rond thermostatique

| IDEA R |

En vente jusqu' à épuisement de stock

Вентиль "барашек" термостатический круглый

| IDEA R |

В продаже до полного сбыта имеющегося товара

SAT

**SAT:**  
Solicitar piezas de repuesto a través del servicio técnico.

**SAT:**  
Order spare parts through your export agent.

**SAT:**  
Veuillez commander des pièces de réchange par l'intermédiaire de votre agent export.

**SAT:**  
Заказ дополнительного оборудования через агента по экспорту.







Crucetas

Knobs

Roisillons

Вентиль "барашек"

€ / u

	CRUCETAS	KNOB	CROISILLON	ВЕНТИЛЬ "БАРАШЕК"	
	4821600 Cruceta termostática con tope seguridad   NUI MAX ROUND TERMOSTÁTICA     NUI MAX SQUARE TERMOSTÁTICA     LOOK   LAOS   SKY	Thermostatic knob with safety stop   NUI MAX ROUND THERMOSTATIC     NUI MAX SQUARE THERMOSTATIC     LOOK   LAOS   SKY	Croisillon thermostatique avec blocage de sécurité   NUI MAX ROUND THERMOSTATIQUE     NUI MAX SQUARE THERMOSTATIQUE     LOOK   LAOS   SKY	Вентиль "барашек" с ограничителем   NUI MAX ROUND ТЕРМОСТАТИЧЕСКИЙ     NUI MAX SQUARE ТЕРМОСТАТИЧЕСКИЙ     LOOK   LAOS   SKY	SAT
	4821700 Cruceta distribuidor llave de paso con serigrafía Gala   NUI MAX ROUND TERMOSTÁTICA     NUI MAX SQUARE TERMOSTÁTICA     LOOK   LAOS   SKY	Knob diverter with stop-off valve with brand Gala   NUI MAX ROUND THERMOSTATIC     NUI MAX SQUARE THERMOSTATIC     LOOK   LAOS   SKY	Croisillon distributeur avec robinet d'arrêt avec sérigraphie Gala   NUI MAX ROUND THERMOSTATIQUE     NUI MAX SQUARE THERMOSTATIQUE     LOOK   LAOS   SKY	Вентиль "барашек" распределительный с перекрывающим вентилем Gala термостатическим   NUI MAX ROUND ТЕРМОСТАТИЧЕСКИЙ     NUI MAX SQUARE ТЕРМОСТАТИЧЕСКИЙ     LOOK   LAOS   SKY	SAT
	4821800 Cruceta monomando con serigrafía Gala   NUI MAX ROUND     NUI MAX SQUARE     NUI DORSAL	Knob single lever with brand Gala   NUI MAX ROUND     NUI MAX SQUARE     NUI DORSAL	Croisillon mitigeur avec sérigraphie Gala   NUI MAX ROUND     NUI MAX SQUARE     NUI DORSAL	Вентиль "барашек" с логотипом Gala   NUI MAX ROUND     NUI MAX SQUARE     NUI ДЛЯ СПИНЫ	SAT
	4821900 Cruceta distribuidor llave de paso monomando   NUI MAX ROUND MONOMANDO     NUI MAX SQUARE MONOMANDO	Single lever knob diverter with stop-off valve   NUI MAX ROUND SINGLE LEVER     NUI MAX SQUARE SINGLE LEVER	Croisillon distributeur avec robinet d'arrêt mitigeur   NUI MAX ROUND MITIGEUR     NUI MAX SQUARE MITIGEUR	Однорычажный смеситель (без защитного ограничителя)   NUI MAX ROUND ОДНОРЫЧАЖНЫЙ СМЕСИТЕЛЬ     NUI MAX SQUARE ДНОРЫЧАЖНЫЙ СМЕСИТЕЛЬ	SAT
	4805400 D45-Cruceta desviador Basic-N   BASIC- N	D45-Knob diverter Basic-N   BASIC- N	D45-Croisillon déviateur Basic-N   BASIC- N	D45-Вентиль с отводом Basic-N   BASIC- N	SAT
	4805600 Cruceta termostática Basic-N   BASIC- N	Knob diverter Basic-N   BASIC- N	Croisillon thermostatique Basic-N   BASIC- N	Вентиль термостатический Basic-N   BASIC- N	SAT

**SAT:**  
Solicitar piezas de repuesto a través del servicio técnico.

**SAT:**  
Order spare parts through your export agent.

**SAT:**  
Veuillez commander des pièces de réchange par l'intermédiaire de votre agent export.

**SAT:**  
Заказ дополнительного оборудования через агента по экспорту.

Jets  
/ Fijaciones  
a pared

Jets  
/ Fixations  
to wall

Jets  
/ Fixations  
au mur

Форсунка  
/ Настенные  
крепления

€ / u



4817500 Jet de 3 salidas de bola transparente de 2 vías (entrada y salida)  
/ NUI MAX ROUND /  
/ NUI MAX SQUARE /  
/ NUI DORSAL /  
/ LOOK | LAOS /

3 outlet sheer ball 2 way jet (inlet and outlet)  
/ NUI MAX ROUND /  
/ NUI MAX SQUARE /  
/ NUI DORSAL /  
/ LOOK | LAOS /

Jet 3 sorties de boule transparente de 2 voies (alimentation et sortie)  
/ NUI MAX ROUND /  
/ NUI MAX SQUARE /  
/ NUI DORSAL /  
/ LOOK | LAOS /

Форсунка с 3-мя шаровыми прозрачными выходами на канале (выход и вход)  
/ NUI MAX ROUND /  
/ NUI MAX SQUARE /  
/ NUI ДЛЯ СПИНЫ /  
/ LOOK | LAOS /

SAT



4805100 Jet rectangular  
/ BASIC /

Rectangular jet  
/ BASIC /

Jet rectangulaire  
/ BASIC /

Прямоугольная форсунка  
и  
/ BASIC /

SAT



4806100 Jet dorsales (PZG3010) 4x8  
/ BASIC - N /

Side Jet (PZG3010) 4x8  
/ BASIC - N /

Jets dorsaux (PZG3010) 4x8  
/ BASIC - N /

спинные струи (PZG3010) 4x8  
/ BASIC - N /

SAT

### FIJACIONES A PARED

### FIXATIONS TO WALL

### FIXATIONS AU MUR

### Настенные крепления



4804800 Soportes a pared  
/ BASIC /

Wall support fixation  
/ BASIC /

Supports au mur fixation  
/ BASIC /

Настенные кронштейны крепление  
/ BASIC /

8,7



4806200 Soportes a pared sujeción  
/ BASIC - N /

Wall brackets  
/ BASIC - N /

Supports au mur fixation  
/ BASIC - N /

Настенные кронштейны крепление  
/ BASIC - N /

35,0

**SAT:**  
Solicitar piezas de repuesto a través del servicio técnico.

**SAT:**  
Order spare parts through your export agent.

**SAT:**  
Veillez commander des pièces de réchange par l'intermédiaire de votre agent export.

**SAT:**  
Заказ дополнительного оборудования через агента по экспорту.





Cartuchos

Cartridges

Cartouches

картриджи

€/u

	CARTUCHOS	CARTRIDGES	CARTOUCHES	КАРТРИДЖИ	
	4131000 Cartucho termostático transparente   GALA JET TERMOSTÁTICA EN BLANCO     GALA PLUS TERMOSTÁTICA EN BLANCO	Sheer thermostatic cartridge   GALA JET THERMOSTATIC WHITE     GALA PLUS THERMOSTATIC WHITE	Cartouche thermostatique transparent   GALA JET THERMOSTATIQUE BLANC     GALA PLUS THERMOSTATIQUE BLANC	Термостатический картридж прозрачный   GALA JET ТЕРМОСТАТИЧЕСКИЙ БЕЛОГО ЦВЕТА     GALA PLUS ТЕРМОСТАТИЧЕСКИЙ БЕЛОГО ЦВЕТА	SAT
	4136900 Cartucho termostático (punta estriada gruesa)   GALA SPRINT TERMOSTÁTICA     NUI 1200 TERMOSTÁTICA	Thermostatic cartridge (thick grooved tip)   GALA SPRINT THERMOSTATIC     NUI 1200 THERMOSTATIC	Cartouche thermostatique (pointe grosse cannelée)   GALA SPRINT THERMOSTATIQUE     NUI 1200 THERMOSTATIQUE	Термостатический картридж (Шлицевой толстый конец)   GALA SPRINT ТЕРМОСТАТИЧЕСКИЙ     NUI 1200 ТЕРМОСТАТИЧЕСКИЙ	SAT
	4137400 Cartucho termostático (punta estriada fina)   IDEA ANTERIOR 200†     PRISMA INOX 1 / 2     PRISMA BLACK 1 / 2	Thermostatic cartridge (fine grooved tip)   IDEA BEFORE 200†     PRISMA INOX 1 / 2     PRISMA BLACK 1 / 2	Cartouche thermostatique (pointe fine cannelée)   IDEA AVANT 200†     PRISMA INOX 1 / 2     PRISMA BLACK 1 / 2	Термостатический картридж (Шлицевой тонкий конец)   IDEA ДО 2007 Г     PRISMA INOX 1 / 2     PRISMA BLACK 1 / 2	SAT
	4139500 Cartucho distribuidor de 5 vías (punta corta)   GALA JET MONOMANDO Y TERMOSTÁTICA     GALA PLUS MONOMANDO Y TERMOSTÁTICA     NUI 1500 MONOMANDO Y TERMOSTÁTICA     NUI 2 MONOMANDO Y TERMOSTÁTICA     NUI 3 TERMOSTÁTICA     NUI 4 TERMOSTÁTICA     NUI XL MONOMANDO Y TERMOSTÁTICA     CHIC	Thermostatic cartridge (fine grooved tip)   GALA JET SINGLE LEVER AND THERMOSTATIC     GALA PLUS SINGLE LEVER AND THERMOSTATIC     NUI 1500 SINGLE LEVER AND THERMOSTATIC     NUI 2 SINGLE LEVER AND THERMOSTATIC     NUI 3 THERMOSTATIC     NUI 4 THERMOSTATIC     NUI XL SINGLE LEVER AND THERMOSTATIC     CHIC	Cartouche thermostatique (pointe fine cannelée)   GALA JET MITIGEUR ET THERMOSTATIQUE     GALA PLUS MITIGEUR ET THERMOSTATIQUE     NUI 1500 MITIGEUR ET THERMOSTATIQUE     NUI 2 MITIGEUR ET THERMOSTATIQUE     NUI 3 THERMOSTATIQUE     NUI 4 THERMOSTATIQUE     NUI XL MITIGEUR ET THERMOSTATIQUE     CHIC	Термостатический картридж (Шлицевой тонкий конец)   GALA JET ОДНОРЫЧАЖНЫЙ И ТЕРМОСТАТИЧЕСКИЙ СМЕСИТЕЛЬ     GALA PLUS ОДНОРЫЧАЖНЫЙ И ТЕРМОСТАТИЧЕСКИЙ СМЕСИТЕЛЬ     NUI 1500 ОДНОРЫЧАЖНЫЙ И ТЕРМОСТАТИЧЕСКИЙ СМЕСИТЕЛЬ     NUI 2 ОДНОРЫЧАЖНЫЙ И ТЕРМОСТАТИЧЕСКИЙ СМЕСИТЕЛЬ     NUI 3 ТЕРМОСТАТИЧЕСКИЙ     NUI 4 ТЕРМОСТАТИЧЕСКИЙ     NUI XL ОДНОРЫЧАЖНЫЙ И ТЕРМОСТАТИЧЕСКИЙ СМЕСИТЕЛЬ     CHIC	SAT
	4150700 Cartucho termostático   GALA JET TERMOSTÁTICA     GALA PLUS TERMOSTÁTICA     NUI 1500 TERMOSTÁTICA     NUI 2 TERMOSTÁTICA     NUI 3 TERMOSTÁTICA     NUI 4 TERMOSTÁTICA     NUI XL TERMOSTÁTICA     CHIC	Thermostatic cartridge   GALA JET THERMOSTATIC     GALA PLUS THERMOSTATIC     NUI 1500 THERMOSTATIC     NUI 2 THERMOSTATIC     NUI 3 THERMOSTATIC     NUI 4 THERMOSTATIC     NUI XL THERMOSTATIC     CHIC	Cartouche thermostatique   GALA JET THERMOSTATIQUE     GALA PLUS THERMOSTATIQUE     NUI 1500 THERMOSTATIQUE     NUI 2 THERMOSTATIQUE     NUI 3 THERMOSTATIQUE     NUI 4 THERMOSTATIQUE     NUI XL THERMOSTATIQUE     CHIC	Термостатический картридж   GALA JET ТЕРМОСТАТИЧЕСКИЙ     GALA PLUS ТЕРМОСТАТИЧЕСКИЙ     NUI 1500 ТЕРМОСТАТИЧЕСКИЙ     NUI 2 ТЕРМОСТАТИЧЕСКИЙ     NUI 3 ТЕРМОСТАТИЧЕСКИЙ     NUI 4 ТЕРМОСТАТИЧЕСКИЙ     NUI XL ТЕРМОСТАТИЧЕСКИЙ     CHIC	SAT

**SAT:**  
Solicitar piezas de repuesto a través del servicio técnico.

**SAT:**  
Order spare parts through your export agent.

**SAT:**  
Veuillez commander des pièces de réchange par l'intermédiaire de votre agent export.

**SAT:**  
Заказ дополнительного оборудования через агента по экспорту.







Cartuchos

Cartridges

Cartouches

картриджи

€/u

	CARTUCHOS	CARTRIDGES	CARTOUCHES	КАРТРИДЖИ	
	4164800 Cartucho distribuidor <i>  IDEA R   IDEA C  </i>	Cartridge diverter <i>  IDEA R   IDEA C  </i>	Cartouche distributeur <i>  IDEA R   IDEA C  </i>	Картридж распределительный <i>  IDEA R   IDEA C  </i>	SAT
	4164700 Cartucho termostático <i>  IDEA R   IDEA C  </i>	Thermostatic cartridge <i>  IDEA R   IDEA C  </i>	Cartouche thermostatique <i>  IDEA R   IDEA C  </i>	Термостатический картридж <i>  IDEA R   IDEA C  </i>	SAT
	4830800 Cartucho distribuidor <i>  COOL 1500     COOL 2000     TAO 1   TAO 2     STAFF     YDRA 1600     YDRA 2000  </i>	Cartridge diverter <i>  COOL 1500     COOL 2000     TAO 1   TAO 2     STAFF     YDRA 1600     YDRA 2000  </i>	Cartouche distributeur <i>  COOL 1500     COOL 2000     TAO 1   TAO 2     STAFF     YDRA 1600     YDRA 2000  </i>	Картридж распределительный <i>  COOL 1500     COOL 2000     TAO 1   TAO 2     STAFF     YDRA 1600     YDRA 2000  </i>	SAT
	4807500 Cartucho distribuidor de 5 vias. Grifería termostática <i>  NUI MAX ROUND TERMOSTÁTICA     NUI MAX SQUARE TERMOSTÁTICA     LOOK   LAOS   SKY  </i>	Cartridge diverter 5 ways. Thermostatic tap fitting <i>  NUI MAX ROUND THERMOSTATIC     NUI MAX SQUARE THERMOSTATIC     LOOK   LAOS   SKY  </i>	Cartouche distributeur 5 voies. Robinet thermostatique <i>  NUI MAX ROUND THERMOSTATIQUE     NUI MAX SQUARE THERMOSTATIQUE     LOOK   LAOS   SKY  </i>	Картридж распределительный на 5 каналов. термостатическая группа <i>  NUI MAX ROUND ТЕРМОСТАТИЧЕСКИЙ     NUI MAX SQUARE ТЕРМОСТАТИЧЕСКИЙ     LOOK   LAOS   SKY  </i>	SAT
	4807900 Cartucho distribuidor de 5 vias. Grifería monomando <i>  NUI MAX ROUND MONOMANDO     NUI MAX SQUARE MONOMANDO  </i>	Cartridge diverter 5 ways. Single lever tap fitting <i>  NUI MAX ROUND SINGLE LEVER     NUI MAX SQUARE SINGLE LEVER  </i>	Cartouche distributeur 5 voies. Robinet mitigeur <i>  NUI MAX ROUND MITIGEUR     NUI MAX SQUARE MITIGEUR  </i>	Картридж распределительный на 5 каналов. Однорычажный смеситель <i>  NUI MAX ROUND ОДНОРЫЧАЖНЫЙ СМЕСИТЕЛЬ     NUI MAX SQUARE ОДНОРЫЧАЖНЫЙ СМЕСИТЕЛЬ  </i>	SAT
	4807600 Cartucho termostático <i>  NUI MAX ROUND TERMOSTÁTICA     NUI MAX SQUARE TERMOSTÁTICA     LOOK   LAOS   SKY  </i>	Thermostatic cartridge <i>  NUI MAX ROUND THERMOSTATIC     NUI MAX SQUARE THERMOSTATIC     LOOK   LAOS   SKY  </i>	Cartouche thermostatique <i>  NUI MAX ROUND THERMOSTATIQUE     NUI MAX SQUARE THERMOSTATIQUE     LOOK   LAOS   SKY  </i>	Термостатический картридж <i>  NUI MAX ROUND ТЕРМОСТАТИЧЕСКИЙ     NUI MAX SQUARE ТЕРМОСТАТИЧЕСКИЙ     LOOK   LAOS   SKY  </i>	SAT

**SAT:**  
Solicitar piezas de repuesto a través del servicio técnico.

**SAT:**  
Order spare parts through your export agent.

**SAT:**  
Veillez commander des pièces de réchange par l'intermédiaire de votre agent export.

**SAT:**  
Заказ дополнительного оборудования через агента по экспорту.

Cartuchos /  
Complemento

Cartridges /  
Complements

Cartouches/  
Compléments

картриджи /  
Дополнения

€/u

**CARTUCHOS**

**CARTRIDGES**

**CARTOUCHES**

**КАРТРИДЖИ**



4807700

Cartucho monomando

| NUI DORSAL MONOMANDO |  
| NUI MAX ROUND MONOMANDO |  
| NUI MAX SQUARE MONOMANDO |

Single lever cartridge

| NUI DORSAL SINGLE LEVER |  
| NUI MAX ROUND SINGLE LEVER |  
| NUI MAX SQUARE SINGLE LEVER |

Cartouche mitigeur

| NUI DORSAL MITIGEUR |  
| NUI MAX ROUND MITIGEUR |  
| NUI MAX SQUARE MITIGEUR |

Картридж для однорычажного смесителя

| NUI ДЛЯ СПИНЫ ОДНОРЫЧАЖНЫЙ СМЕСИТЕЛЬ |  
| NUI MAX ROUND ОДНОРЫЧАЖНЫЙ СМЕСИТЕЛЬ |  
| NUI MAX SQUARE ОДНОРЫЧАЖНЫЙ СМЕСИТЕЛЬ |

SAT



4807800

Cartucho desviador (electroválvula gris) de 2 posiciones

| NUI DORSAL MONOMANDO |

Cartridge diverter (grey solenoid valve) with 2 positions

| NUI DORSAL SINGLE LEVER |

Cartouche déviateur (électrovalve gris) avec 2 positions

| NUI DORSAL MITIGEUR |

Картридж-отклонитель (электроклапан серого цвета) с 2-мя положениями

| NUI ДЛЯ СПИНЫ ОДНОРЫЧАЖНЫЙ СМЕСИТЕЛЬ |

SAT



4804600

Cartucho termostático

| BASIC |

Thermostatic cartridge

| BASIC |

Cartouche thermostatique

| BASIC |

Термостатический картридж

| BASIC |

SAT



4804700

Cartucho distribuidor

| BASIC |

Cartridge diverter

| BASIC |

Cartouche distributeur

| BASIC |

Картридж распределительный

| BASIC |

SAT

4805500

Cartucho desviador

| BASIC-N |

Cartridge diverter

| BASIC-N |

Cartouche déviateur

| BASIC-N |

Картридж-отклонитель

| BASIC-N |

SAT



4805700

Cartucho termostático

| BASIC-N |

Cartridge thermostatic

| BASIC-N |

Cartouche thermostatique

| BASIC-N |

Картридж-Термостатический

| BASIC-N |

SAT

**COMPLEMENTO**

**COMPLEMENTS**

**COMPLÉMENTS**

**ДОПОЛНЕНИЯ**



4141700

Reductor de presión (tarado a 3 bar)

| BASIC-N |

Pressure reducer (tared at 3 bar)

| BASIC-N |

Reducteur de pression (taré à 3 bar)

| BASIC-N |

Редуктор давления (настройка на 3 Бара)

| BASIC-N |

SAT

**SAT:**  
Solicitar piezas de repuesto a través del servicio técnico.

**SAT:**  
Order spare parts through your export agent.

**SAT:**  
Veuillez commander des pièces de réchange par l'intermédiaire de votre agent export.

**SAT:**  
Заказ дополнительного оборудования через агента по экспорту.

## 13

## Despieces

Parts breakdown | Pièces détaillée | Каталог деталей

280 - 287 **gala innova**  
gala innova  
gala innova  
gala innova

288 - 323 **sistemas de instalación**  
installation systems  
systèmes d'installation  
системы инсталляции

324 - 430 **muebles**  
furnitures  
meubles  
мебель

431 - 468 **mamparas**  
enclosures  
parois de douche  
душевые двери





Accesorios WC WH "Gala-Innova" / Accessories WH WC "Gala-Innova" /  
Accessoires WC suspendu "Gala-Innova" / Аксессуары WC WH "Gala-Innova"

Pieza Pièce Pièce Деталь	Referencia Reference Référence АРТИКУЛ	Descripción	Description	Description	Описание
1	5400000	Control remoto con logo Gala	Remote control with Gala logo	Contrôle à distance avec logo Gala	Пульт дистанционного управления с логотипом Gala
2	5400100	Base y soporte control remoto	Base and support for remote control	Base et support du contrôle à distance	Подставка и крепление пульта дистанционного управления
4	5200000	e-bidet Gala Innova	e-bidet Gala Innova	e-bidet Gala Innova	электронной биде Gala Innova
5	4227301	Inodoro BTW Gala Innova	BTW WC pan Gala Innova	WC BTW Gala Innova	Пристенный унитаз Gala Innova
6	5399900	Piezas de fijación	Fixing pieces	Fixations	Детали крепления
7	5401500	Nueva boquilla de 3 agujeros	New 3-hole nozzle	Nouvelle buse à trois trous	Новая форсунка с 3 отверстиями
8	5402500	Kit topes aro + tapa	Kit bumpers seat and cover	Kit tampons abattant et couvercle	Набор упоров для сиденья и крышки
9	5403400	Bracket y fijación	Bracket and fixation	Support et fixation	Монтажная скоба и крепление
10	5403200	Enchufe 1,50 m conexión 3 cables	Connector 1.50 m 3-cable connection	Joint 1,50 m connexion 3 câbles	Штекер 1,50 м подключение на 3 провода
11	5402900	Latiguillos 3/8"М - 3/8"Н (L-310 mm) y llave de corte 3/8"М - 1/2"М con filtro	Tubes 3/8"М - 3/8"Н (L-310 mm) and shut-off valve 3/8"М - 1/2"М with filter	Tiges 3/8"М - 3/8"Н (L-310 mm) et robinet d'arrêt 3/8"М - 1/2"М avec filtre	Гибкие подводки 3/8"М - 3/8"Н (L-310 мм) и запорный вентиль 3/8"М - 1/2"М с фильтром
12	5403600	Latiguillo 3/8"Н - 3/4"Н (L-310 mm)	Tube 3/8"Н - 3/4"Н (L-310 mm)	Tige 3/8"Н - 3/4"Н (L-310 mm)	Гибкая подводка 3/8"Н - 3/4"Н (L-310 мм)

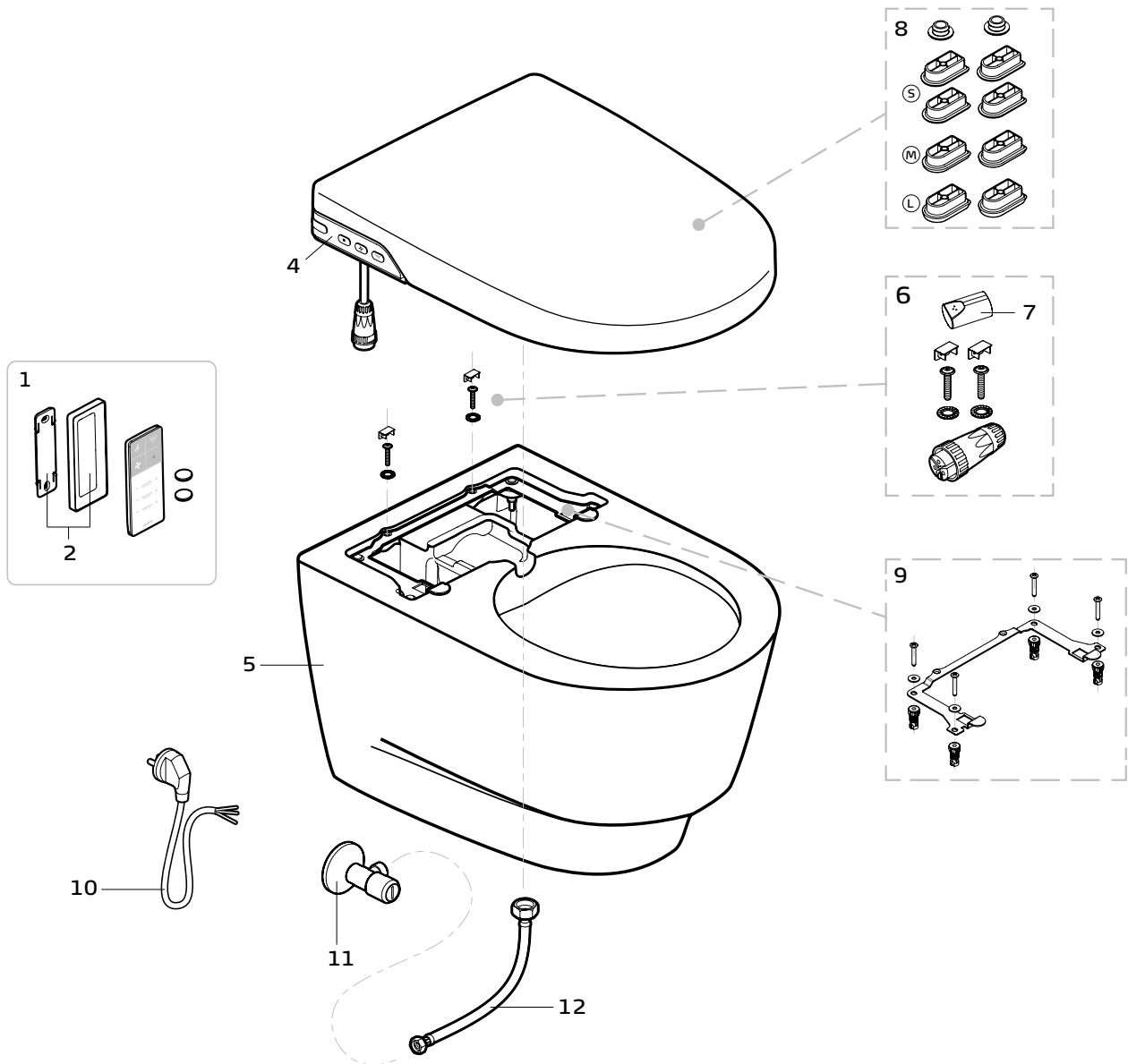

Accesorios WC FS "Gala-Innova" / Accessories WH FS "Gala-Innova" / Accessoires WC au sol "Gala-Innova" / Аксессуары WC FS "Gala-Innova"

Pieza Pièce Part Деталь	Referencia Reference Référence АРТИКУЛ	Descripción	Description	Description	Описание
1	5400000	Control remoto con logo Gala	Remote control with Gala logo	Contrôle à distance avec logo Gala	Пульт дистанционного упр
2	5400100	Base y soporte control remoto	Base and support for remote control	Base et support du contrôle à distance	Подставка и крепление пульта дистанционного управления
4	5200000	e-bidet Gala Innova	e-bidet Gala Innova	e-bidet Gala Innova	электронной биде Gala Innova
6	5399900	Piezas de fijación	Fixing pieces	Fixations	Детали крепления
7	5401500	Nueva boquilla de 3 agujeros	New 3-hole nozzle	Nouvelle buse à trois trous	Новая форсунка с 3 отверстиями
8	5402500	Kit topes aro + tapa	Kit bumpers seat and cover	Kit tampons abattant et couvercle	Набор упоров для сиденья и крышки
9	5403400	Bracket y fijación	Bracket and fixation	Support et fixation	Монтажная скоба и крепление
10	5403200	Enchufe 1,50 m conexión 3 cables	Connector 1.50 m 3-cable connection	Joint 1,50 m connexion 3 câbles	Штекер 1,50 м подключение на 3 провода
13	5052000	Pulsador doble descarga	Dual flush push-button	Poussoir double décharge	Кнопка двойного смыва
14	5369200	Junta unión tanque-inodoro	Cistern-WC washer connector	Joint d'union coude réservoir-cuvette	Прокладка соединения бачка и унитаза
15	5402700	Latiguillo 3/8" M - 3/8" H (L-750 mm)	Tube 3/8" M - 3/8" F (L-750 mm)	Tige 3/8" M - 3/8" F (L-750 mm)	Гибкая подводка 3/8" M - 3/8" H (L-750 мм)
16	5049100	Mecanismo alimentación inferior	Bottom inlet mechanism	Mécanisme d'alimentation inférieure	Механизм нижнего подвода воды
17	5035500	Mecanismo descarga 4,5/3 litro alimentación inferior	Flushing mechanism 4.5/3L. Bottom inlet	Mécanisme de chasse 4,5/3L alimentation inférieure	Механизм смыва 4,5/3 л. нижний подвод воды
18	5328000	Fijación inodoro a pared	WC fixations to wall	Fixations cuvette WC au mur	Крепление унитаза к стене
19	5403000	Filtro colocado en inodoro	Filter placed in WC	Filtre dans la cuvette WC	Фильтр, помещенный в унитаз
20	5403300	Llave de corte 3/8" M-1/2" M	Shut-off valve 3/8" M-1/2" M	Robinet d'arrêt 3/8" M-1/2" M	Запорный вентиль 3/8" M-1/2" M
21	5402800	Latiguillos (L-560 mm) y 1/2" H - 3/4" H (L-515 mm)	Tubes (L-560 mm) and 1/2" F - 3/4" F (L-515 mm)	Tiges (L-560 mm) et 1/2" F - 3/4" M (L-515 mm)	Гибкие подводки L-560 мм) и 1/2" H - 3/4" H (L-515 мм)
22	5328000	Fijación inodoro a pared	WC fixations to wall	Fixations cuvette WC au mur	Крепление унитаза к стене
23	4226101				
24	5372000	Manguito curvo desagüe inodoro	Elbow drainage bend wc	Manchette coudé évacuation cuvette	Поворотный отвод для слива унитаза
25	5403100	Filtro colocado en inodoro	Filter placed in WC	Filtre dans la cuvette WC	Фильтр, помещенный в унитаз
33	4263001	Tapa tanque Gala Innova	Cistern lid Gala Innova	Couvercle réservoir Gala Innova	Крышка для бачка Gala Innova
52	5027900	Conjunto mecanismo doble pulsador 4,5/3 litros. Alimentación inferior BTW	Double push 4.5/3L mechanism. Bottom inlet	Mécanisme complet double poussoir 4,5/3L alimentation inférieure	Комплект механизма двойного смыва 4,5/3 л. Нижний подвод воды, пристенный унитаз

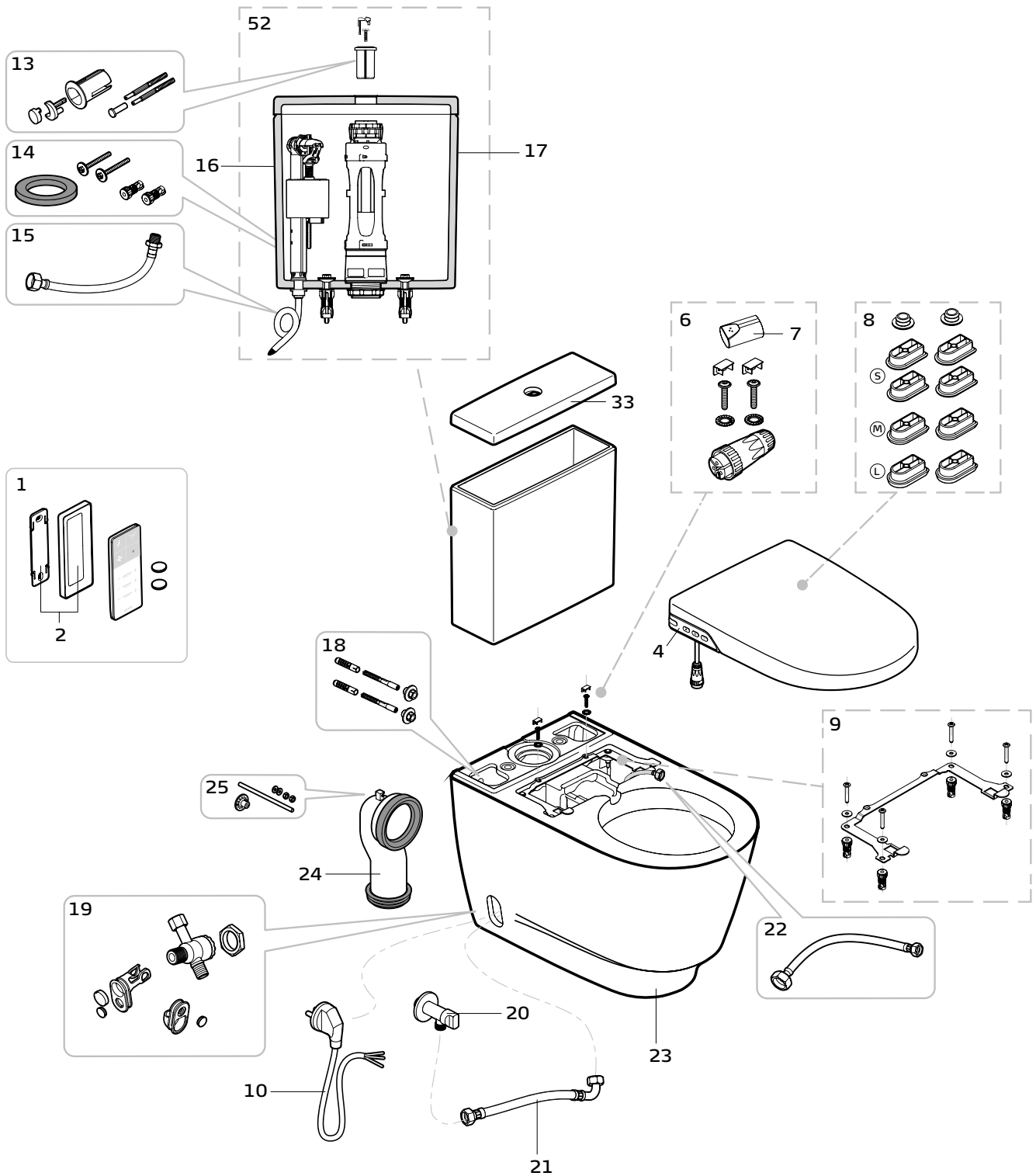

Asiento y Tapa (componentes exteriores) / Seat and cover (external components) /  
Abattant et couvercle (éléments extérieurs) / Сиденье и крышка (внешние компоненты)

Pieza Piece Pièce Деталь	Referencia Reference Référence АРТИКУЛ	Descripción	Description	Description	Описание
8	5402500	Kit topes aro + tapa	Kit bumpers seat and cover	Kit tampons abattant et couvercle	Набор упоров для сиденья и крышки
26	5402301	Asiento tapa + aro + kit topes	Seat and cover + kit bumpers	Abattant et couvercle + kit tampons	Сиденье + крышка + набор упоров
27					
28	5402500	Kit topes aro + tapa	Kit bumpers seat and cover	Kit tampons abattant et couvercle	Набор упоров для сиденья и крышки
29	5400200	Conjunto de panel lateral derecho e izquierdo	Side panel left and right	Panneau latéral à gauche et à droite	Комплект правой и левой боковой панели
	5402700	Latiguillo 3/8"М - 3/8"Н (L-750 mm)	Tube 3/8"М - 3/8"Н (L-750 mm)	Tige 3/8"М - 3/8"Н (L-750 mm)	Гибкая подводка 3/8"М - 3/8"Н (L-750 мм)
30	5400500	Amortiguadores + soportes	Shock-absorbers + supports	Amortisseurs + supports	Амортизаторы + крепежи
53					
30	5400300	Cubierta de ensamblado	Cover	Couvercle	Накладка на сборку
31					
32					
32	5400400	Cubiertas secadoras + boquillas	Cover dryers + nozzles	Couvercle séchoir + buses	Накладки на сушилки и форсунки
41	5401000	Cable de alimentación eléctrico	Power feed wire	Câble d'alimentation électrique	Электрический шнур питания

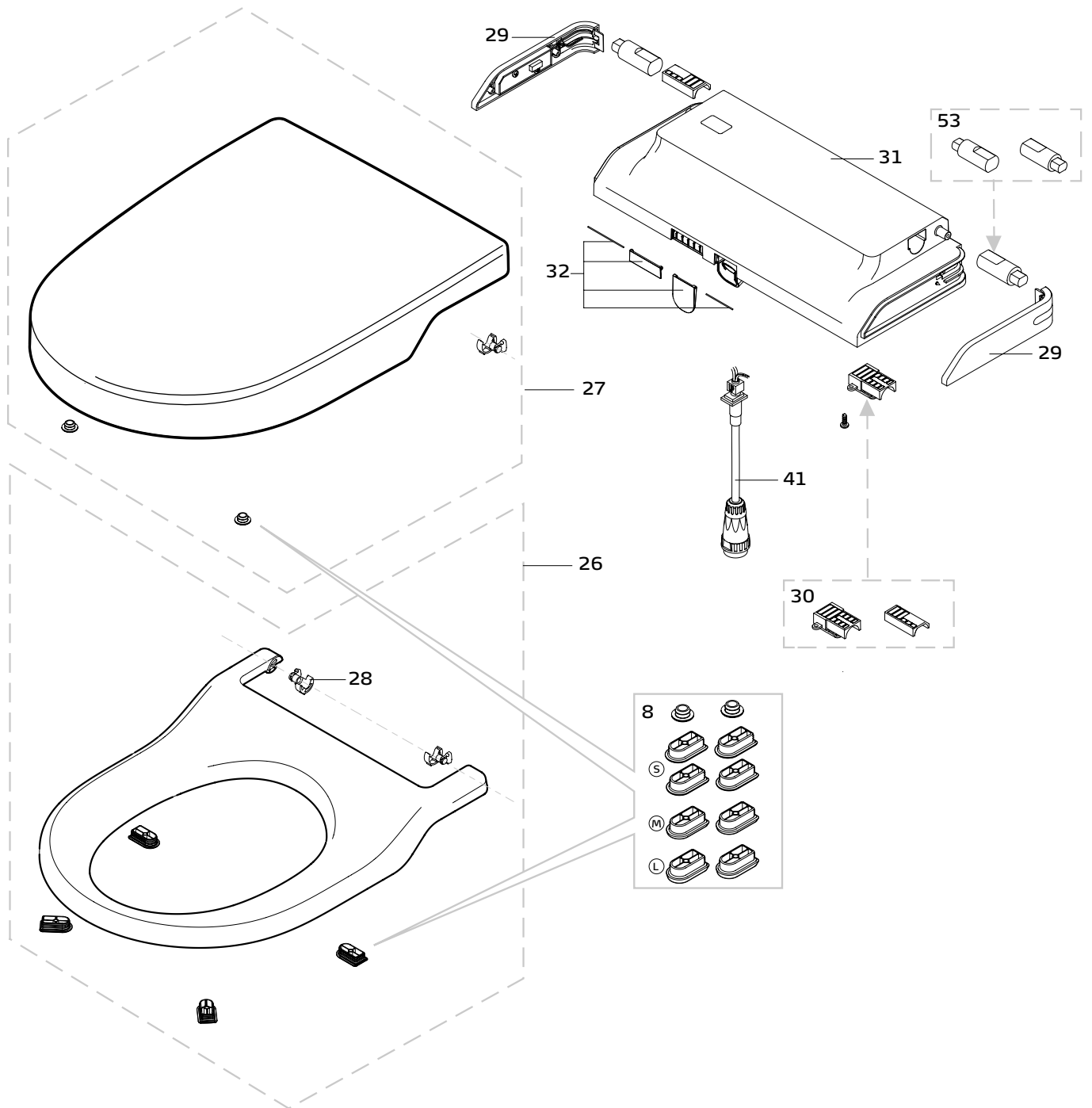

Asiento y Tapa (componentes electrónicos) / Seat and cover (electronic components) /  
Abattant et couvercle (éléments électroniques) / Сиденье и крышка (электронные компоненты)

Pieza Piece Pièce Деталь	Referencia Reference Référence АРТИКУЛ	Descripción	Description	Description	Описание
3	5401400	Tapa de la boquilla de 1 agujero	Nozzle cover 1 hole	Couvercle de buse	Крышка форсунки с 1 отверстием
7	5401500	Nueva boquilla de 3 agujeros	New 3-hole nozzle	Nouvelle buse à trois trous	Новая форсунка с 3 отверстиями
34	5400800	Sensor	Sensor	Capteur	Датчик
35	5400600	Conjunto de PCB boquilla y secadora	Set of PCB nozzle and dryer	Ensemble buse PCB et séchoir	Комплект PCB форсунка и сушилка
36	5400700	Módulo calentador	Heating unit	Module chauffe-eau	Модуль нагревателя
37	5401600	SecT-3 Sensor ASS'Y	SecT-3 Sensor ASS'Y	Capteur SecT-3 ASS'Y	SecT-3 Датчик ASS'Y
38	5401100	PCB SW3	PCB SW3	PCB SW3	PCB SW3
39	5401200	Secadora	Dryer	Séchoir	Сушилка
40	5401300	Boquilla	Nozzle	Buse	Форсунка
41	5401000	Cable de alimentación eléctrico	Power feed wire	Câble d'alimentation électrique	Электрический шнур питания
42	5402200	Electroválvula / protector ASSY	Solenoid valve/ ASSY protector	Électrovanne / protecteur ASSY	Электромагнитный клапан / ASSY
43	5401900	Conjunto nuevo sensor completo	Set complete new sensor	Ensemble nouveau capteur complet	Полный набор нового датчика
44	5401700	Juego de bomba de agua + tubo neumático Ø 7 mm + 9 mm	Set of water pump + pneumatic pipe Ø 7 mm + 9 mm	Ensemble pompe à eau + tuyau pneumatique Ø 7 mm + 9 mm	Комплект водяной насос + пневмотрубка Ø 7 mm + 9 mm
45					
46					
47	5400900	Fusible térmico	Thermal fuse	Fusible thermique	Тепловой предохранитель
48					
49	5402000	Interruptor de vacío, tubo neumático Ø 7 mm + 9 mm	Vacuum switch, pneumatic pipe Ø 7 mm + 9 mm	Interrupteur à vide, tuyau pneumatique Ø 7 mm + 9 mm	Вакуумный переключатель, пневмотрубка Ø 7 mm + 9 mm
45					
46					
50	5401800	Filtro, tapón o'ring y tanque de enchufe	Filter, o'ring cap and connector	Filtre, bouchon o'ring et joint	Фильтр, заглушка, уплотнительное кольцо и бак штепсельной вилки
51	5402100	Electroválvula RPE	Solenoid valve RPE	Électrovanne RPE	Электромагнитный клапан RPE



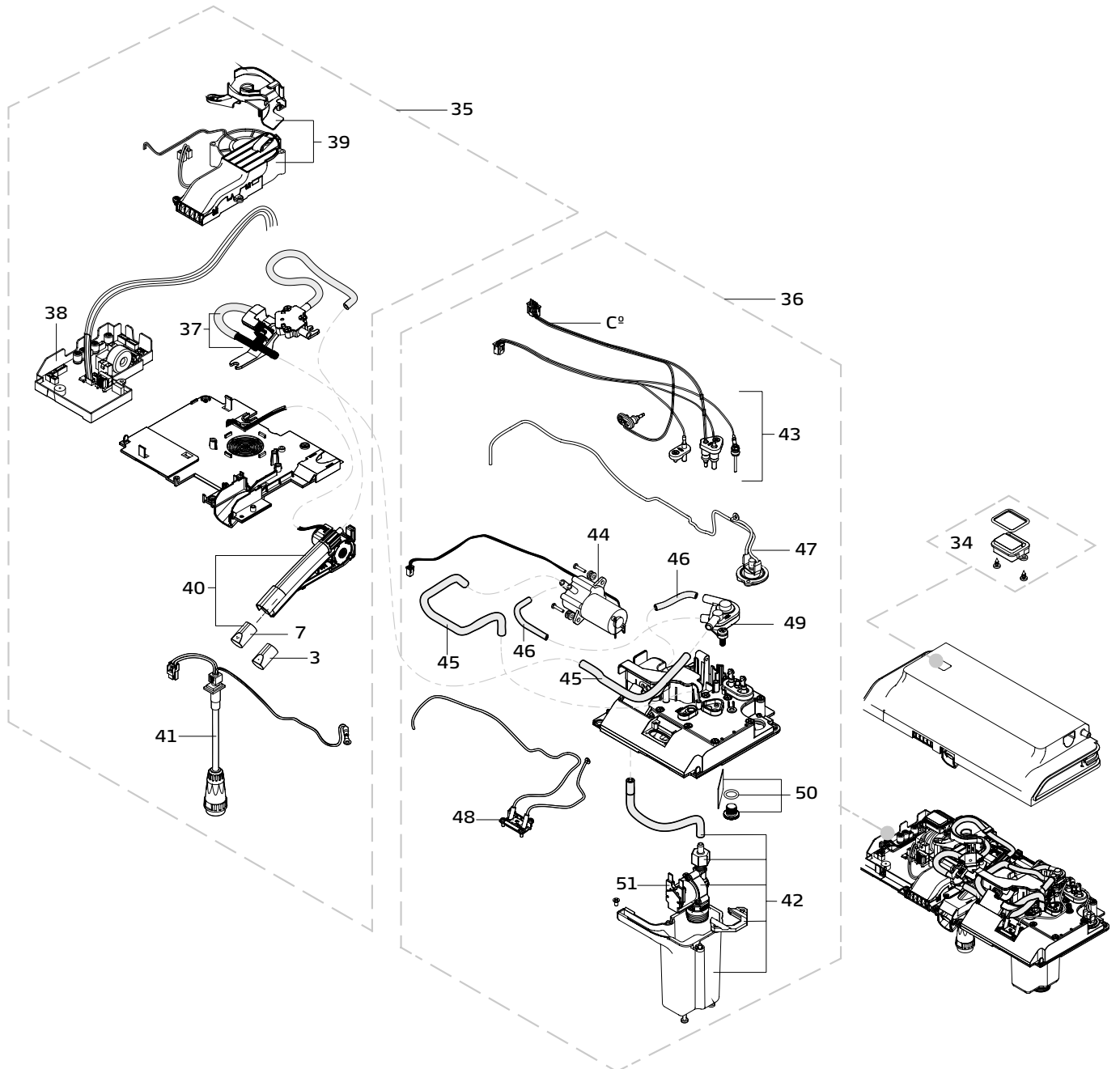

## WC Full Frame Compact Pro

Pieza Piece Pièce Деталь	Referencia Reference Référence АРТИКУЛ	Descripción	Description	Description	Описание
1	5550000	<b>Set fijación estructura</b>	Fixations for structure	Set de fixation structure	Комплект для крепления структуры
2	5550100	<b>Codo evacuación inodoro Ø 90-110 mm evacuación</b>	WC pan connector Ø 90-110 mm	Coude d'évacuation Ø 90-110 mm	Патрубок Ø 90-110 mm отвода стоковых вод для унитаза
3	5550200	<b>Codo evacuación inodoro Ø 90-90 mm evacuación</b>	WC pan connector Ø 90-90 mm	Coude d'évacuation Ø 90-90 mm	Патрубок Ø 90-90 mm отвода стоковых вод для унитаза
4 / 5 / 6	5550300	<b>Tubos conexión inodoro (alimentación y descarga)</b>	Connecting pipes WC (inlet and flush)	Tuyaux de raccordement WC (alimentation et décharge)	Трубы подключения унитаза (подводные и сточные)
5	5550400	<b>Junta goma alimentación horizontal a inodoro</b>	Connecting washer cistern-wc	Joint d'union réservoir-cuvett	Резиновая прокладка для горизонтального подвода к унитазу
7	5550500	<b>Tubo alimentación inodoro</b>	Inlet pipe WC	Tube alimentation cuvette WC	Подводная труба унитаза
8	5550600	<b>Junta unión tanque-tubo alimentación acodado</b>	Connecting washer cistern-inlet elbow	Joint réservoir-tube alimentation coudé	Соединительная прокладка цистерны с подводной угловой трубой
9	5550700	<b>Junta tubos de alimentación acodado-tubo alimentación horizontal entrada inodoro</b>	Inlet elbows-horizontal WC inlet pipe	Ensemble tubes alimentation coudés-tube alimentation horizontale wc	Набор труб под углом для подвода воды в унитаз – патрубок горизонтального подвода воды
10	5550800	<b>Junta del mecanismo de descarga</b>	Washer flushing mechanism	Joint du mécanisme de décharge	Прокладка для механизма смыва
11	5550900	<b>Mecanismo de descarga</b>	Flush valve	Mécanisme de cloche	Механизм смыва
12 / 17	5551000	<b>Grapas laterales bastidor</b>	Side brackets support	Fixations métalliques latérales support	Боковые крепления для монтажной панели
13	5551100	<b>Caja protectora pulsador empotrado</b>	Protective case built-in push-button	Boîte de protection poussoir encastré	Защитный короб для встроенной кнопки смыва
14	5551200	<b>Set fijación inodoro - bastidor</b>	Fixing set WC-support	Set de fixation cuvette-bâti-support	Комплект крепления унитаз-монтажная панель
15	5551300	<b>Placa accionamiento pulsador</b>	Push-button	Plaque de commande poussoir	Активационная панель кнопки смыва
16	5551400	<b>Piezas internas placa accionamiento pulsador</b>	Internal pieces push-button	Éléments internes plaque de commande poussoir	Внутренние детали активационной панели кнопки смыва
18	5551500	<b>Llave de corte alimentación</b>	Inlet stopcock valve	Robinet d'arrêt alimentation	Запорный вентиль на подаче воды
19	5551600	<b>Latiguillo alimentación</b>	Inlet connecting tube	Tuyau d'alimentation	Шланг подвода
20	5551700	<b>Mecanismo de carga</b>	Inlet valve	Robinet flotteur	Механизм наполнения
21	5551800	<b>Abrazadera tubo conexión inodoro suspendido</b>	Clamp connecting pipe wall-hung WC	Collier de serrage tube raccordement cuvette suspendue	Хомут для трубы подсоединения подвесного унитаза

# WC Full Frame Compact Pro

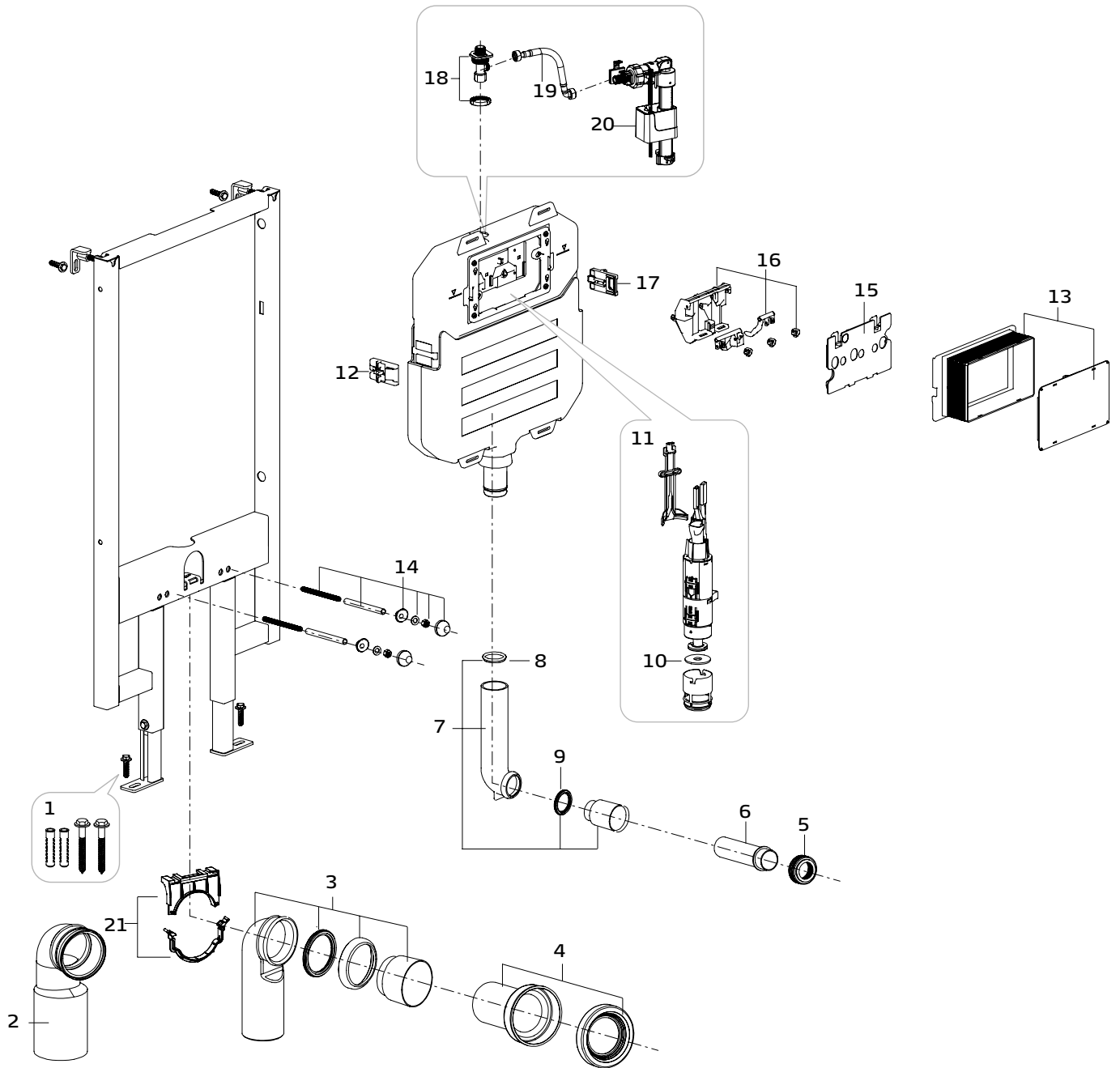

## Bidé Frame Compact Pro

gala

Pieza Pièce Pièce Деталь	Referencia Reference Référence Артикул	Descripción	Description	Description	Описание
1	5541500	<b>Set de fijación estructura</b>	Fixations for structure	Set de fixation structure	Комплект для крепления структуры
2	5542100	<b>Set de fijación bidé</b>	Fixations for bidet	Set de fixation bidet	Комплект для крепления биде
3	5551200	<b>Set de fijación inodoro-bastidor</b>	Fixing set WC-support	Set de fixation cuvette- bâti-support	Комплект крепления унитаз-монтажная панель
4	5542900	<b>Pasamuro</b>	Bulkhead	Passe cloison	Закладная труба
5	5542200	<b>Codo de evacuación y desagüe bidé</b>	Bidet drainage bend and waste	Coude d'évacuation et vidage bidet	Патрубок для выпуска и слива в биде
6	S/C				

# Bidé Frame Compact Pro

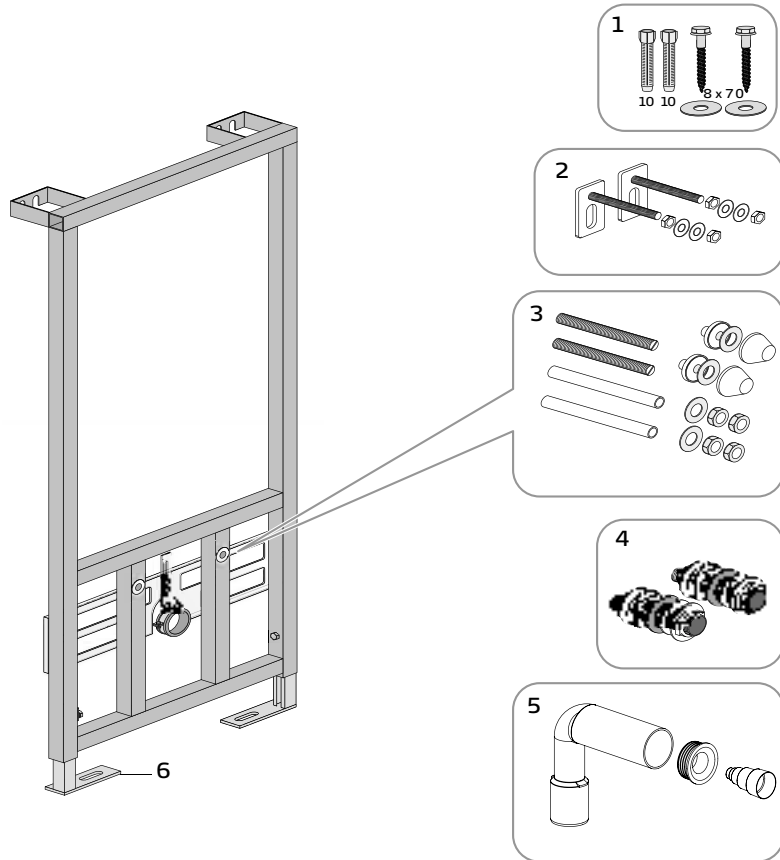

## WC Half Frame Compact Basic

Pieza Pièce Деталь	Referencia Reference Référence АРТИКУЛ	Descripción	Description	Description	Описание
1	5550000	<b>Set fijación estructura</b>	Fixations for structure	Set de fixation structure	Комплект для крепления структуры
2	5550100	<b>Codo evacuación inodoro Ø 90-110 mm evacuación</b>	WC pan connector Ø 90-110 mm	Coude d'évacuation Ø 90-110 mm	Патрубок Ø 90-110 mm отвода стоковых вод для унитаза
3	5550200	<b>Codo evacuación inodoro Ø 90-90 mm evacuación</b>	WC pan connector Ø 90-90 mm	Coude d'évacuation Ø 90-90 mm	Патрубок Ø 90-90 mm отвода стоковых вод для унитаза
4 / 5 / 6	5550300	<b>Tubos conexión inodoro (alimentación y descarga)</b>	Connecting pipes WC (inlet and flush)	Tuyaux de raccordement WC (alimentation et décharge)	Трубы подключения унитаза (подводные и сточные)
5	5550400	<b>Junta goma alimentación horizontal a inodoro</b>	Connecting washers cistern-wc	Joints d'union réservoir-cuvette	Прокладки, соединяющие бачок-унитаз
7	5550500	<b>Tubo alimentación inodoro</b>	Inlet pipe WC	Tube alimentation cuvette WC	Подводная труба унитаза
8	5550600	<b>Junta unión tanque-tubo alimentación acodado</b>	Connecting washer cistern-inlet elbow	Joint réservoir-tube alimentation coudé	Соединительная прокладка цистерны с подводной угловой трубой
9	5550700	<b>Junta tubos de alimentación acodado-tubo alimentación horizontal entrada inodoro</b>	Inlet elbows-horizontal WC inlet pipe	Ensemble tubes alimentation coudés-tube alimentation horizontale wc	Набор труб под углом для подвода воды в унитаз – патрубок горизонтального подвода воды
10	5550800	<b>Junta del mecanismo de descarga</b>	Washer flushing mechanism	Joint du mécanisme de décharge	Прокладка для механизма смыва
11	5550900	<b>Mecanismo de descarga</b>	Flush valve	Mécanisme de cloche	Механизм смыва
12	5551100	<b>Caja protectora pulsador empotrado</b>	Protective case built-in push-button	Boîte de protection poussoir encastré	Защитный короб для встроенной кнопки смыва
13	5551200	<b>Set de fijación inodoro-bastidor</b>	Fixing set WC-support	Set de fixation cuvette-bâti-support	Комплект крепления унитаза-монтажная панель
14	5551300	<b>Placa accionamiento pulsador</b>	Push-button	structure	Активационная панель кнопки смыва
15	5551400	<b>Piezas internas placa accionamiento pulsador</b>	Internal pieces push-button	Set de fixation	Внутренние детали активационной панели кнопки смыва
16	5551500	<b>Llave de corte alimentación</b>	Inlet stopcock valve	Robinet d'arrêt alimentation	Запорный вентиль на подаче воды
17	5551600	<b>Latiguillo alimentación</b>	Inlet connecting tube	Tuyau d'alimentation	Шланг подвода
18	5551700	<b>Mecanismo de carga</b>	Inlet valve	Robinet flotteur	Механизм наполнения
19 / 20	5551900	<b>Grapas laterales fijación tanque</b>	Side fixing brackets cistern	Fixations métalliques latérales réservoir	Боковые крепления для цистерны
21	5552000	<b>Abrazadera tubo conexión inodoro suspendido</b>	Clamp connecting pipe wall-hung WC	Collier de serrage tube raccordement cuvette suspendue	Хомут для трубы подсоединения подвесного унитаза

# WC Half Frame Compact Basic

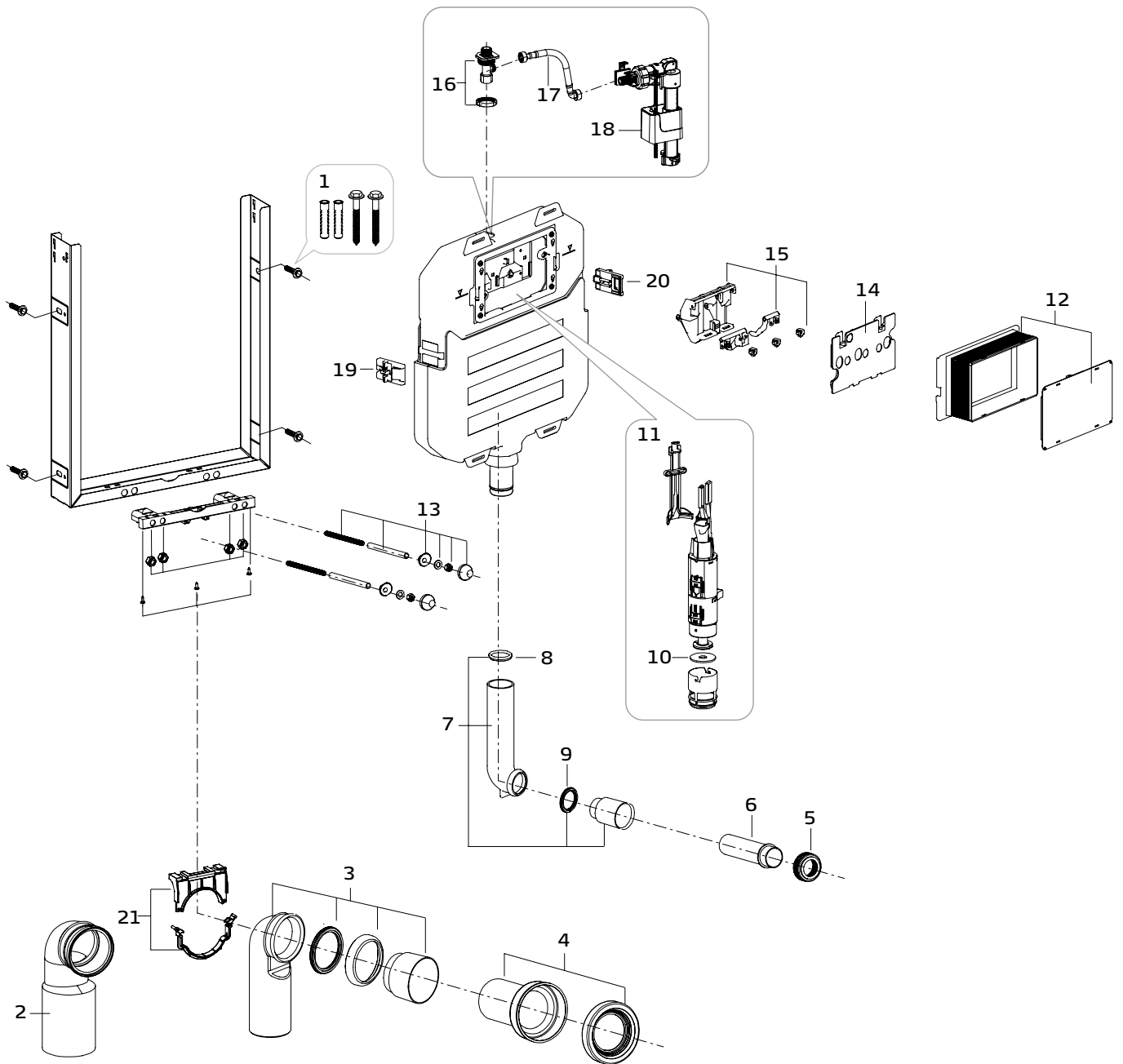

## WC Tank Compact Basic

Pieza Piece Pièce Деталь	Referencia Reference Référence АРТИКУЛ	Descripción	Description	Description	Описание
1 / 2	5550300	<b>Tubos conexión inodoro (alimentación y descarga)</b>	Connecting pipes WC (inlet and flush)	Tuyaux de raccordement WC (alimentation et décharge)	Трубы подключения унитаза (подводные и сточные)
1	5550400	<b>Junta goma alimentación horizontal a inodoro</b>	Connecting washer cistern-wc	Joint d'union réservoir-cuvette	Резиновая прокладка для горизонтального подвода к унитазу
3	5550500	<b>Tubo alimentación inodoro</b>	Inlet pipe WC	Tube alimentation cuvette WC	Подводная труба унитаза
4	5550600	<b>Junta unión tanque-tubo alimentación acodado</b>	Connecting washer cistern-inlet elbow	Joint réservoir-tube alimentation coudé	Соединительная прокладка цистерны с подводной угловой трубой
5	5550700	<b>Junta tubos de alimentación acodado-tubo alimentación horizontal entrada inodoro</b>	Inlet elbows-horizontal WC inlet pipe	Ensemble tubes alimentation coudés-tube alimentation horizontale wc	Набор труб под углом для подвода воды в унитаз – патрубков горизонтального подвода воды
6	5550800	<b>Junta del mecanismo de descarga</b>	Washer flushing mechanism	Joint du mécanisme de décharge	Прокладка для механизма смыва
7	5550900	<b>Mecanismo de descarga</b>	Flush valve	Mécanisme de cloche	Механизм смыва
8	5551100	<b>Caja protectora pulsador empotrado</b>	Protective case built-in push-button	Boîte de protection poussoir encastré	Защитный короб для встроенной кнопки смыва
9	5551300	<b>Placa accionamiento pulsador</b>	Push-button	Plaque de commande poussoir	Активационная панель кнопки смыва
10	5551400	<b>Piezas internas placa accionamiento pulsador</b>	Internal pieces push-button	Éléments internes plaque de commande poussoir	Внутренние детали активационной панели кнопки смыва
11	5551500	<b>Llave de corte alimentación</b>	Inlet stopcock valve	Robinet d'arrêt alimentation	Запорный вентиль на подаче воды
12	5551600	<b>Latiguillo alimentación</b>	Inlet connecting tube	Tuyau d'alimentation	Шланг подвода
13	5551700	<b>Mecanismo de carga</b>	Inlet valve	Robinet flotteur	Механизм наполнения
14 / 15	5552100	<b>Protector tubo alimentación acodado</b>	Protection inlet elbow	Protection tube alimentation coudé	Защитная трубка для подачи воды под углом
16	5552200	<b>Varillas sujeción tanque</b>	Fixing rods cistern	Tiges fixation réservoir	Шпильки крепления цистерны



# WC Tank Compact Basic

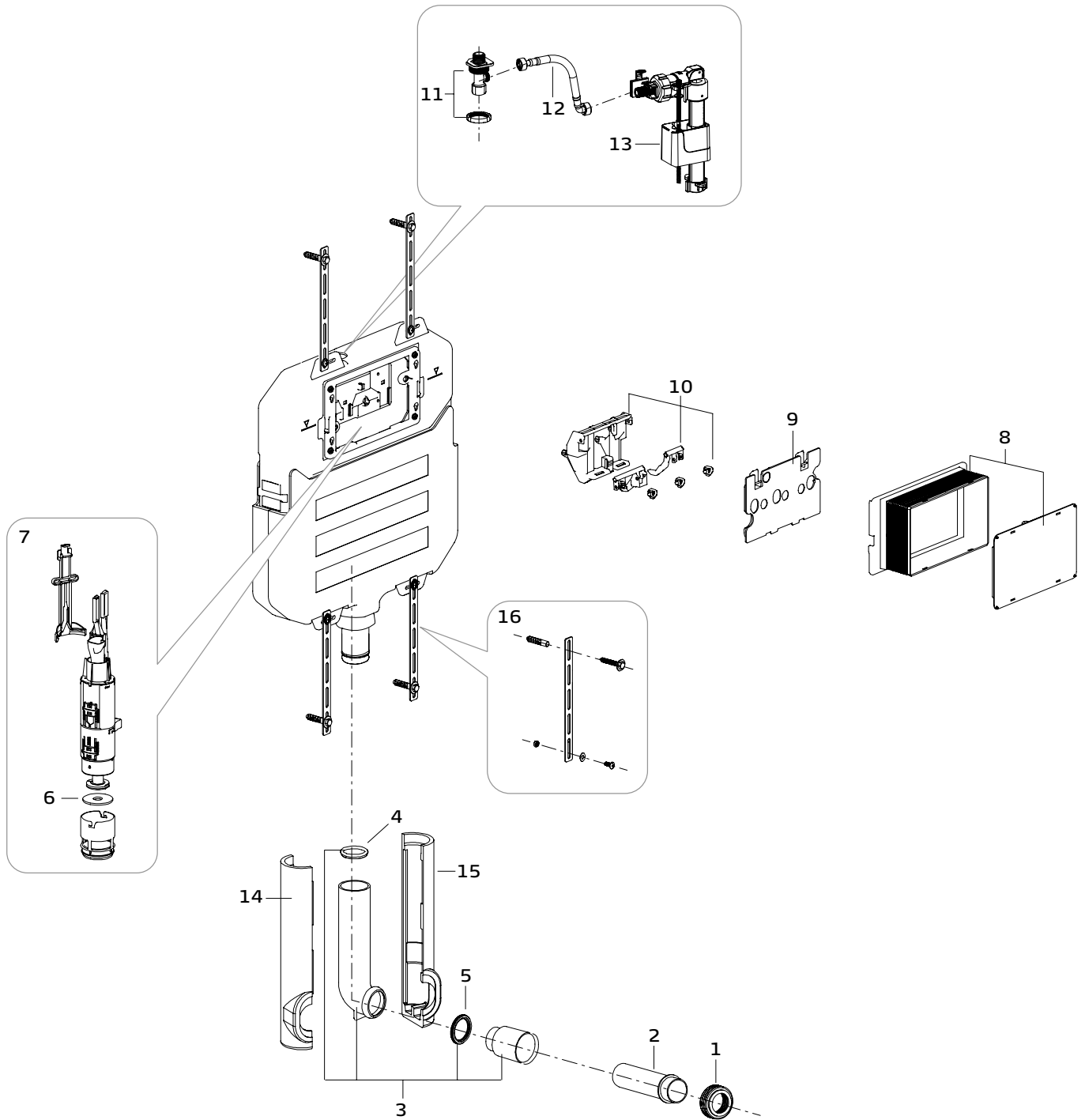

## WC Full Frame Pro

Pieza Pièce Pièce Деталь	Referencia Reference Référence АРТИКУЛ	Descripción	Description	Description	Описание
1 A	5541700	<b>Soporte inferior (ant-14)</b>	Lower support (before 2014)	Support inférieur (avant 2014)	Нижний кронштейн (ДО 2014 г)
1 B	5539800	<b>Soporte inferior (post-14)</b>	Lower support (after 2014)	Support inférieur (après 2014)	Нижний кронштейн (после 2014 г)
2	S/C				
3	5541500	<b>Set de fijación estructura</b>	Fixations for structure	Set de fixation structure	Комплект для крепления структуры
4 A	S/C				
4 B	5539700	<b>Placa accionamiento (post-14)</b>	Push-button (after 2014)	Plaque de commande (après 2014)	Активационная панель (после 2014 г)
5	5542300	<b>Caja empotramiento</b>	Built-in box	Boîte à encastrer	Встраиваемый короб
6	5542000	<b>Set de fijación inodoro</b>	Fixations for WC	Set de fixation cuvette	Комплект для крепления унитаза
7	5541600	<b>Mecanismo de carga</b>	Inlet valve	Robinet flotteur	Механизм наполнения
8 A	S/C				
8 B	5541200	<b>Latiguillo alimentación + llave de corte (post-14)</b>	Inlet connecting tube plus shut-off valve (after 2014)	Flexible alimentation et robinet d'arrêt (après 2014)	Шланг подвода и запорный вентиль (после 2014 г)
9	S/C				
10	5543500	<b>Tubos de conexión inodoro</b>	Connecting pipes wc	Tubes de raccordement cuvette	Трубы подводки унитаза
11	Ø 90-90 5541800	<b>Codo de evacuación inodoro Ø 90-90 mm</b>	Wc pan connector Ø 90-90 mm	Coude d'évacuation cuvette Ø 90-90 mm	Патрубок для выпуска унитаза Ø 90-90 mm
11	Ø 90-110 5540800	<b>Manguito adaptador 90 mm - 110 mm</b>	Adapter elbow 90 mm - 110 mm	Manchette adaptateur 90 mm - 110 mm	Переходник 90 мм - 110 мм
12, 13	5542400	<b>Codo con junta de descarga tanque</b>	Connector with cistern flushing washer	Coude avec joint de décharge réservoir	Патрубок с прокладкой для слива бачка
13 A	S/C				
13 B	5542500	<b>Junta descarga tanque</b>	Cistern washer	Joint décharge réservoir	Прокладки для слива бачка
14	5541900	<b>Abrazadera</b>	Clamp	Collier de serrage	Хомут
15 A	5543300	<b>Mecanismo de descarga (ant-14)</b>	Flush valve (before 2014)	Mécanisme de cloche (avant 2014)	Механизм смыва (ДО 2014 г)
15 B	5539900	<b>Mecanismo de descarga (post-14)</b>	Flush valve (after 2014)	Mécanisme de cloche (après 2014)	Механизм смыва (после 2014 г)
16	5048700	<b>Goma cierre descarga</b>	Sealing washer for flushing mechanism	Joint de cloche	Резиновая прокладка для закрывания смыва
17	S/C				
18	S/C				

WC Full Frame Pro

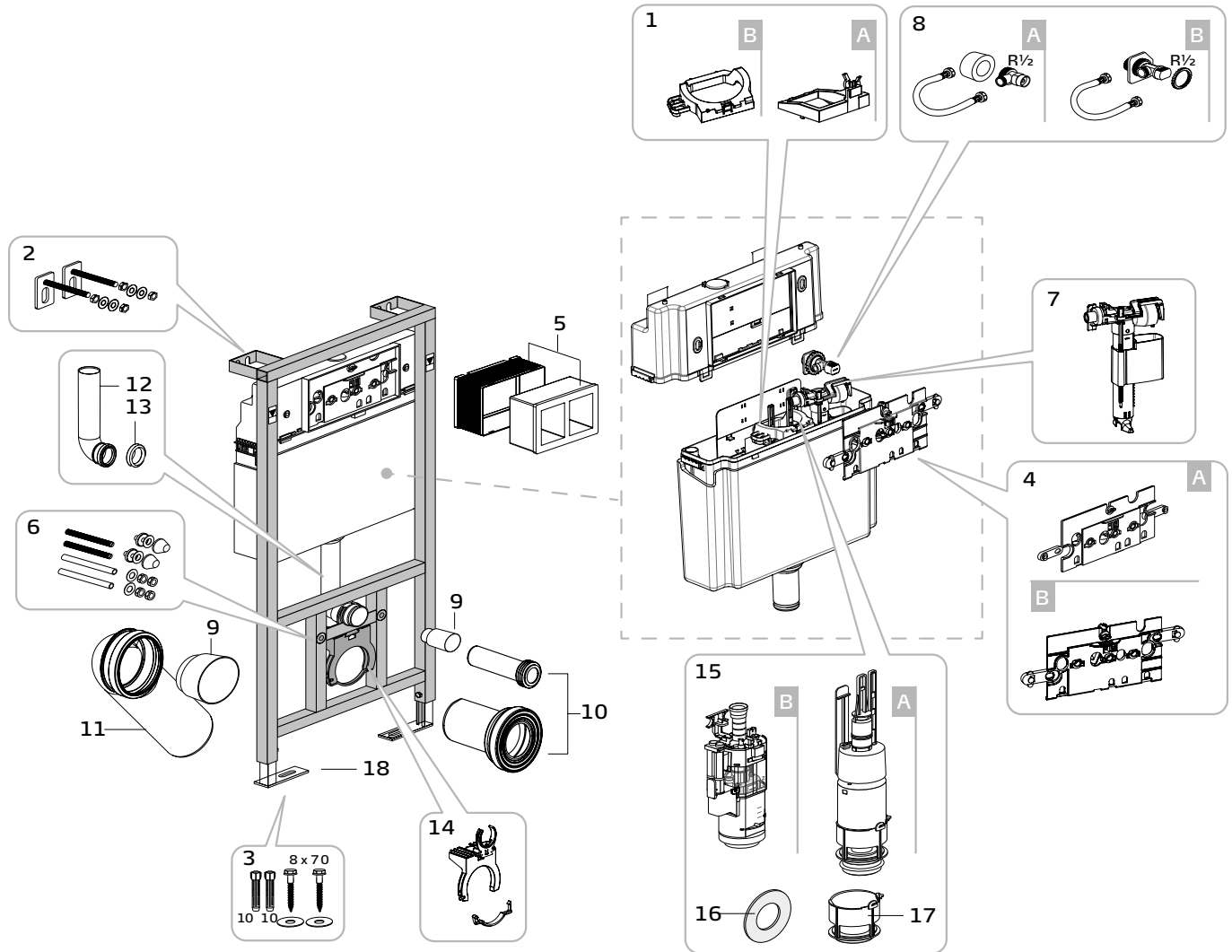

## WC Half Frame Basic

Pieza Pièce Pièce Деталь	Referencia Reference Référence АРТИКУЛ	Descripción	Description	Description	Описание
1 A	5541700	<b>Soporte inferior (ant-14)</b>	Lower support (before 2014)	Support inférieur (avant 2014)	Нижний кронштейн (ДО 2014 г)
1 B	5539800	<b>Soporte inferior (post-14)</b>	Lower support (after 2014)	Support inférieur (après 2014)	Нижний кронштейн (после 2014 г)
2	5541500	<b>Set de fijación estructura</b>	Fixations for structure	Set de fixation structure	Комплект для крепления структуры
3 A	S/C				
3 B	5539700	<b>Placa accionamiento (post-14)</b>	Push-button (after 2014)	Plaque de commande (après 2014)	Активационная панель (после 2014 г)
4	5542300	<b>Caja empotramiento</b>	Built-in box	Boîte à encastrer	Встраиваемый короб
5	5542000	<b>Set de fijación inodoro</b>	Fixations for WC	Set de fixation cuvette	Комплект для крепления унитаз
6	5541600	<b>Mecanismo de carga</b>	Inlet valve	Robinet flotteur	Механизм наполнения
7 A	S/C				
7 B	5541200	<b>Latiguillo alimentación + llave de corte (post-14)</b>	Inlet connecting tube plus shut-off valve (after 2014)	Flexible alimentation et robinet d'arrêt (après 2014)	Шланг подвода и запорный вентиль (после 2014 г)
8	S/C				
9	5543500	<b>Tubos de conexión inodoro</b>	Connecting pipes wc	Tubes de raccordement cuvette	Трубы подводки унитаза
10	Ø 90-90 5541800	<b>Codo de evacuación inodoro Ø 90-90 mm</b>	Wc pan connector Ø 90-90 mm	Coude d'évacuation cuvette Ø 90-90 mm	Патрубок для выпуска унитаз Ø 90-90 mm
10	Ø 90-110 5540800	<b>Manguito adaptador 90 mm - 100 mm</b>	Adapter elbow 90 mm - 100 mm	Manchette adaptateur 90 mm - 100 mm	Переходник 90 мм - 100 мм
11 / 12	5542400	<b>Codo con junta de descarga tanque</b>	Connector with cistern flushing washer	Coude avec joint de décharge réservoir	Патрубок с прокладкой для слива бачка
12	5542500	<b>Junta descarga tanque</b>	Cistern washers	Joints décharge réservoir	Прокладки для слива бачк
13	5541900	<b>Abrazadera</b>	Clamp	Collier de serrage	Хомут
14 A	5543300	<b>Mecanismo de descarga (ant-14)</b>	Flush valve (before 2014)	Mécanisme de cloche (avant 2014)	Механизм смыва (ДО 2014 г)
14 B	5539900	<b>Mecanismo de descarga (post-14)</b>	Flush valve (after 2014)	Mécanisme de cloche (après 2014)	Механизм смыва (после 2014 г)
15	5048700	<b>Goma cierre descarga</b>	Sealing washer for flushing mechanism	Joint de cloche	Резиновая прокладка для закрывания смыва
16	S/C				

# WC Half Frame Basic

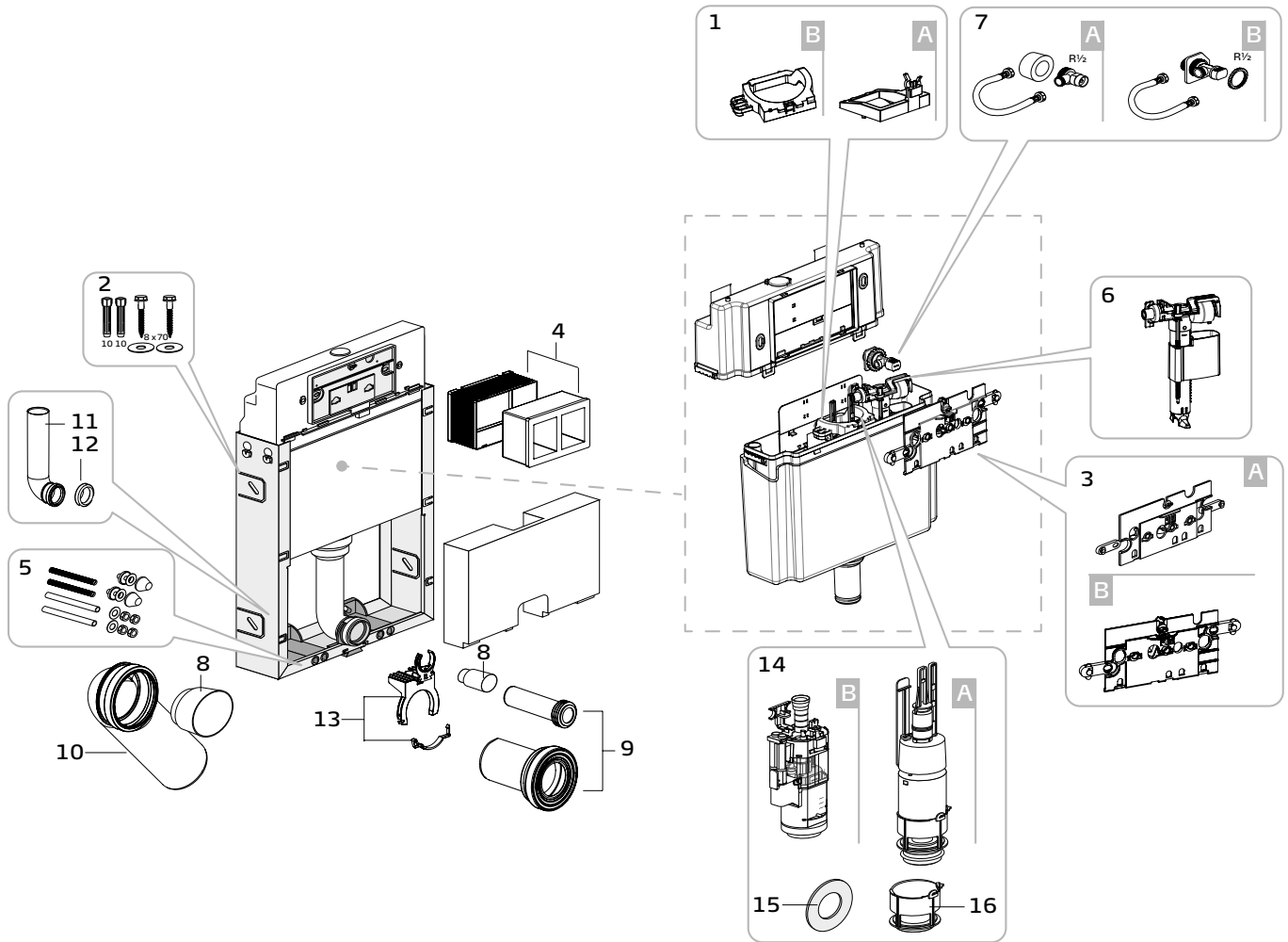

## WC Tank Basic

Pieza Pièce Pièce Деталь	Referencia Reference Référence АРТИКУЛ	Descripción	Description	Description	Описание
1 A	5541700	<b>SopORTE inferior (ant-14)</b>	Lower support (before 2014)	Support inférieur (avant 2014)	Нижний кронштейн (ДО 2014 г)
1 B	5539800	<b>SopORTE inferior (post-14)</b>	Lower support (after 2014)	Support inférieur (après 2014)	Нижний кронштейн (после 2014 г)
2 A	S/C				
2 B	5539700	<b>Placa accionamiento (post-14)</b>	Push-button (after 2014)	Plaque de commande (après 2014)	Активационная панель (после 2014 г)
3	5542300	<b>Caja empotramiento</b>	Built-in box	Boîte à encastrer	Встраиваемый короб
4	5541600	<b>Mecanismo de carga</b>	Inlet valve	Robinet flotteur	Механизм наполнения
5 A	S/C				
5 B	5541200	<b>Latiguillo alimentación + llave de corte (post-14)</b>	Inlet connecting tube plus shut-off valve (after 2014)	Flexible alimentation et robinet d'arrêt (après 2014)	Шланг подвода и запорный вентиль (после 2014 г)
6	S/C				
7 / 8	5542400	<b>Codo con junta de descarga tanque</b>	Connector with cistern flushing washer	Coude avec joint de décharge réservoir	Патрубок с прокладкой для слива бачка
9 A	5543300	<b>Mecanismo de descarga (ant-14)</b>	Flush valve (before 2014)	Mécanisme de cloche (avant 2014)	Механизм смыва (ДО 2014 г)
9 B	5539900	<b>Mecanismo de descarga (post-14)</b>	Flush valve (after 2014)	Mécanisme de cloche (après 2014)	Механизм смыва (после 2014 г)
10	5048700	<b>Goma cierre descarga</b>	Sealing washer for flushing mechanism	Joint de cloche	Резиновая прокладка для закрывания смыва
11	S/C				
12	S/C				

# WC Tank Basic

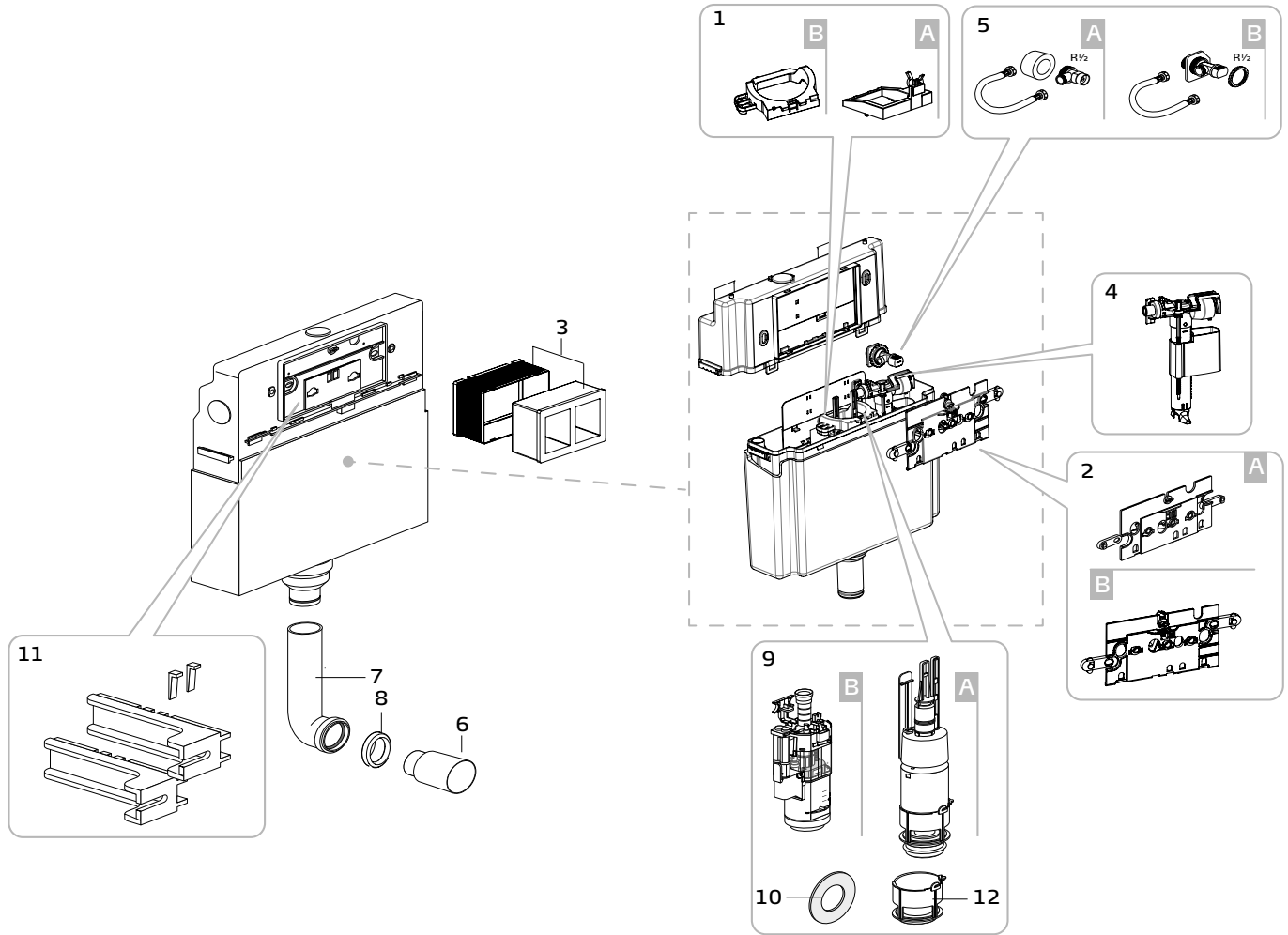

## WC Full Frame Inter\_N

Pieza Pièce Pièce Деталь	Referencia Reference Référence АРТИКУЛ	Descripción	Description	Description	Описание
1	5544000	<b>Tornillería fijación superior bastidor</b>	Screws upper fixation frame	Visserie fixation supérieure bâti-support	Болты и гайки для верхнего крепления монтажной панели
2 / 24	5544100	<b>Placa activación pulsador. Sólo compatible versión anterior 2017</b>	Activation plaque for push-button. Only compatible with version before 2017	Plaque activation poussoir. Uniquement compatible avec version avant 2017	Активационна панель кнопки смыва. Совместимо только с версией до 2017 г
3	5544200	<b>Fijación lateral bastidor</b>	Side fixation frame	Fixation latérale bâti-support	Боковое крепление для монтажной панели
4 / 5	5544300	<b>Codo unión tanque-inodoro</b>	Cistern-wc connector	Coude de raccordement réservoir-cuvette	патрубок с бачком и унитазом
5 / 7	5544400	<b>Juntas unión tanque-inodoro</b>	Connecting washers cistern-wc	Joints d´union réservoir-cuvette	Прокладки соединяющие бачок-унитаз
6 / 7	5544500	<b>Tubo recto + junta unión codo tanque-inodoro</b>	Straight pipe and cistern-wc washer connector	Tube droit plus joint d´union coude réservoir-cuvette	Прямая труба и соединительная прокладка для патрубка бачка-унитаза
8 / 10	5544600	<b>Fijación vista inodoro suspendido</b>	Visible fixation wall-hung wc	Fixation apparente cuvette suspendue	Видимое крепление для подвешенного унитаза
9	5544700	<b>Tubo recto Ø 90 mm conexión inodoro suspendido</b>	Straight pipe Ø 90 mm connection wall-hung wc	Tube droit Ø 90 mm raccordement cuvette suspendue	Прямая труба Ø 90 мм. для подсоединения подвешенного унитаза
11 / 12	5544800	<b>Abrazadera tubo de conexión inodoro suspendido</b>	Clamp connecting pipe wall hung wc	Collier de serrage tube raccordement cuvette suspendue	Хомут для трубы подсоединения подвешенного унитаза
13	5544900	<b>Tornillería fijación inferior bastidor</b>	Screws lower fixation frame	Visserie fixation inférieure bâti-support	Болты и гайки для нижнего крепления монтажной панели
14	S/C				
15	5545000	<b>Mecanismo de carga</b>	Inlet valve	Robinet flotteur	Механизм наполнения
16 / 17	5545100	<b>Latiguillo alimentación + llave de corte</b>	Inlet connecting tube plus shut-off valve	Flexible alimentation et robinet d´arrêt	Шланг подвода и запорный вентиль
18 / 19	5545200	<b>Mecanismo de descarga</b>	Flush valve	Mécanisme de cloche	Механизм смыва
19	S/C				
20	5545300	<b>Varillas accionamiento mecanismo descarga</b>	Rods for operation of the flushing mechanism	Tiges d´actionnement mécanisme de chasse	Шпильки запускающие механизм смыва
21	5545400	<b>Placa posicionamiento mecanismo descarga</b>	Positioning plaque for flushing mechanism	Plaque de positionnement mécanisme de chasse	Панель размещения механизма смыва
22	Ø 90-90 5550200	<b>Codo evacuación inodoro Ø 90-90 mm evacuación</b>	WC pan connector Ø 90-90 mm	Coude d´evacuation Ø 90-190 mm	Патрубок Ø 90-90 mm отвода стоковых вод для унитаза
23	5545600	<b>Junta mecanismo descarga</b>	Washer flushing mechanism	Joint mécanisme de cloche	Шланг подвода и запорный вентиль
25	S/C				
26	S/C				
27	S/C				
28	S/C				



# WC Full Frame Inter\_N

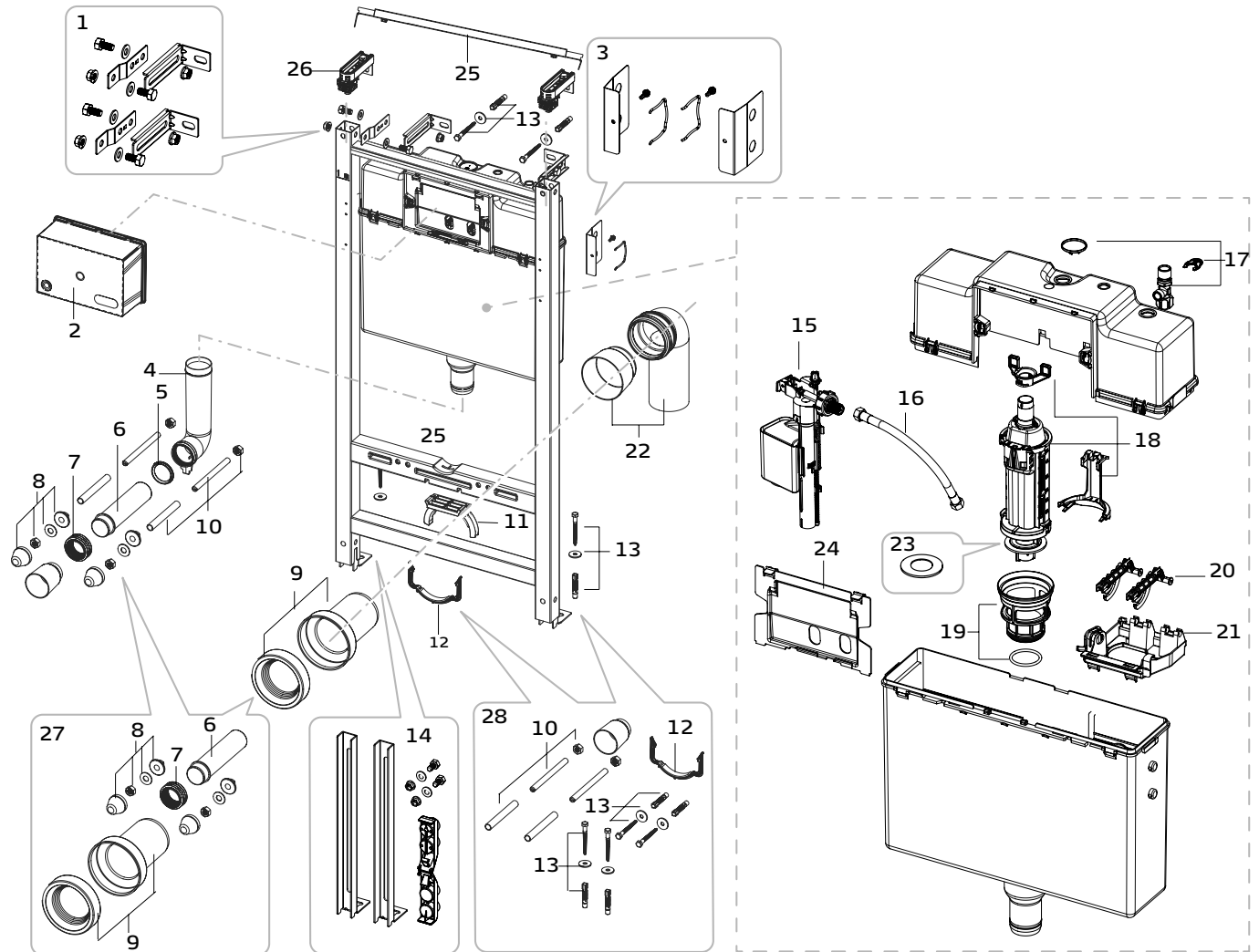

## WC Half Frame Inter- N

Pieza Piece Pièce Деталь	Referencia Reference Référence АРТИКУЛ	Descripción	Description	Description	Описание
1 / 18	5544100	<b>Placa activación pulsador. Sólo compatible versión anterior 2017</b>	Activation plaque for push-button. Only compatible with version before 2017	Plaque activation poussoir. Uniquement compatible avec version avant 2017	Активационная панель кнопки смыва. Совместимо только с версией до 2017 г.
2 / 3	5544300	<b>Codo unión tanque-inodoro</b>	Cistern-wc connector	Coude de raccordement réservoir-cuvette	Соединительный патрубок с бачком и унитаза
3 / 5	5544400	<b>Juntas unión tanque-inodoro</b>	Connecting washers cistern-wc	Joints d'union réservoir-cuvette	Прокладки, соединяющие бачок- унитаза
4 / 5	5544500	<b>Tubo recto + junta unión codo tanque-inodoro</b>	Straight pipe and cistern-wc washer connector	Tube droit plus joint d'union coude réservoir-cuvette	Прямая труба и соединительная прокладка для патрубка бачка- унитаза
6	5544600	<b>Fijación vista inodoro suspendido</b>	Visible fixation wall-hung wc	Fixation apparente cuvette suspendue	Видимое крепление для подвешенного унитаза
7	5544700	<b>Tubo recto Ø 90 mm conexión inodoro suspendido</b>	Straight pipe Ø 90 mm connection wall-hung wc	Tube droit Ø 90 mm raccordement cuvette suspendue	Прямая труба Ø 90 мм для подсоединения подвешенного унитаза
8	5544900	<b>Tornillería fijación inferior bastidor</b>	Screws lower fixation frame	Visserie fixation inférieure bâti-support	Болты и гайки для нижнего крепления монтажной панели
9	5545000	<b>Mecanismo de carga</b>	Inlet valve	Robinet flotteur	Механизм наполнения
10 / 11	5545100	<b>Latiguillo alimentación + llave de corte</b>	Inlet connecting tube plus shut-off valve	Flexible alimentation et robinet d'arrêt	Шланг подвода и запорный вентиль
12 / 13	5545200	<b>Mecanismo de descarga</b>	Flush valve	Mécanisme de cloche	Механизм смыва
13	S/C				
14	5545300	<b>Varillas accionamiento mecanismo descarga</b>	Rods for operation of the flushing mechanism	Tiges d'actionnement mécanisme de chasse	Шпильки запускающие механизм смыва
15	5545400	<b>Placa posicionamiento mecanismo descarga</b>	Positioning plaque for flushing mechanism	Plaque de positionnement mécanisme de chasse	Панель размещения механизма смыва
16	Ø 90-90 5550200	<b>Codo evacuación inodoro Ø 90-90 mm evacuación</b>	WC pan connector Ø 90-90 mm	Coude d'évacuation Ø 90-190 mm	Патрубок Ø 90-90 мм отвода стоковых вод для унитаза
17	5545600	<b>Junta mecanismo descarga</b>	Washer flushing mechanism	Joint mécanisme de cloche	Шланг подвода и запорный вентиль
19	S/C				
20	S/C				
21	S/C				
22	5545700	<b>Abrazadera tubo conexión</b>	Clamp connecting tube	Collier de serrage tube de raccordement	Хомут для трубы подсоединения
23 / 24	S/C				

# WC Half Frame Inter- N

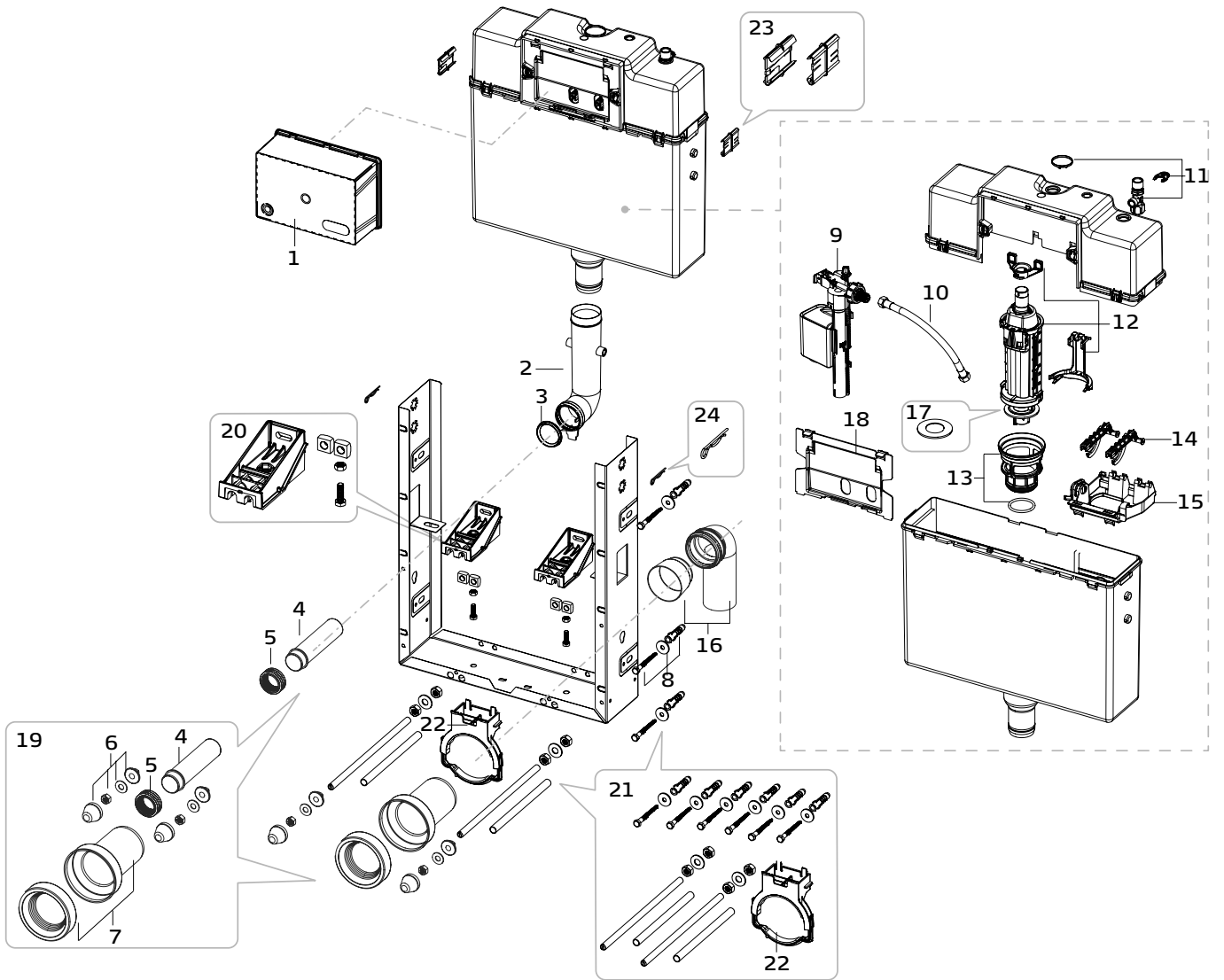

WC Tank Inter- N

gala

Pieza Pièce Pièce Деталь	Referencia Reference Référence АРТИКУЛ	Descripción	Description	Description	Описание
1/12	5544100	<b>Placa activación pulsador. Sólo compatible versión anterior 2017</b>	Activation plaque for push-button. Only compatible with version before 2017	Plaque activation poussoir. Uniquement compatible avec version avant 2017	Активационна панель кнопки смыва. Совместимо только с версией до 2017 г.
2/3	5544500	<b>Tubo recto + junta unión codo tanque-inodoro</b>	Straight pipe and cistern-wc washer connector	Tube droit plus joint d'union coude réservoir-cuvette	Прямая труба и соединительная прокладка для патрубка бачка-унитаза
3	5544400	<b>Juntas unión tanque-inodoro</b>	Connecting washers cistern-wc	Joints d'union réservoir-cuvette	Прокладки, соединяющие бачок-унитаз
4	5545000	<b>Mecanismo de carga</b>	Inlet valve	Robinet flotteur	Механизм наполнения
5 / 6	5545100	<b>Latiguillo alimentación + llave de corte</b>	Inlet connecting tube plus shut-off valve	Flexible alimentation et robinet d'arrêt	Шланг подвода и запорный вентиль
7 / 8	5545200	<b>Mecanismo de descarga</b>	Flush valve	Mécanisme de cloche	Механизм смыва
8	S/C				
9	5545300	<b>Varillas accionamiento mecanismo descarga</b>	Rods for operation of the flushing mechanism	Tiges d'actionnement mécanisme de chasse	Шпильки запускающие механизм смыва
10	5545400	<b>Placa posicionamiento mecanismo descarga</b>	Positioning plaque for flushing mechanism	Plaque de positionnement mécanisme de chasse	Панель размещения механизма смыва
11	5545600	<b>Junta mecanismo descarga</b>	Washer flushing mechanism	Joint mécanisme de cloche	Шланг подвода и запорный вентиль
13	S/C				
2 / 3 / 4 / 15 / 16	S/C				
17	S/C				

# WC Tank Inter- N

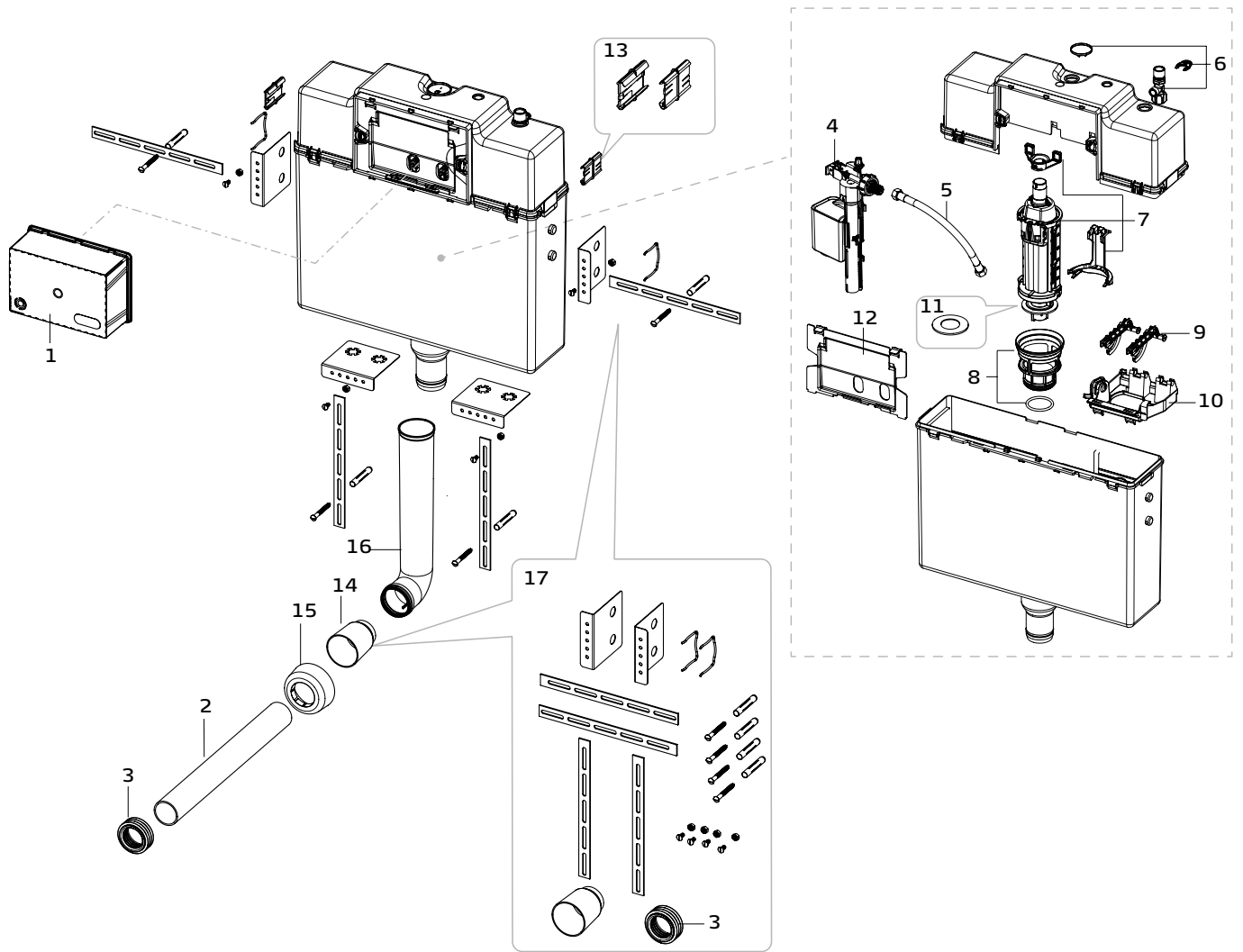

## Pulsador PL3 / PL8 / PL9

Pieza Pièce Pièce Деталь	Referencia Reference Référence АРТИКУЛ	Descripción	Description	Description	Описание
1	5542600	<b>Marco para placa PL3, PL8 y PL9</b>	Frame for PL3, PL8 and PL9 push-buttons	Cadre pour plaque PL3, PL8 et PL9	Рамка для панели PL3, PL8 и PL9
2 / 3 / 4	PL3 5542700	<b>Set montaje placa (varillas pulsador PL3 single y dual)</b>	Installation kit push-button (rods PL3 push-button)	Set montage plaque (tiges poussoir PL3)	Комплект для монтажа панели (шпильки для кнопки PL3)
2 / 3 / 4	PL8 - PL9 5543600	<b>Set montaje placa (varillas pulsador PL8, PL9)</b>	Installation kit push-button (rods PL8, PL9)	Set montage plaque (tiges poussoir PL8, PL9)	Комплект для монтажа панели (шпильки для кнопки PL8, PL9)

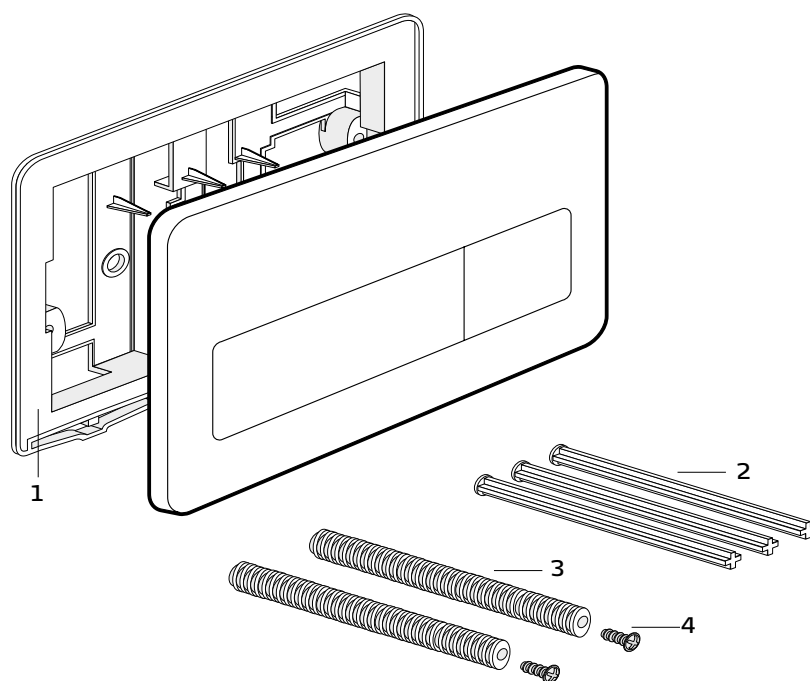

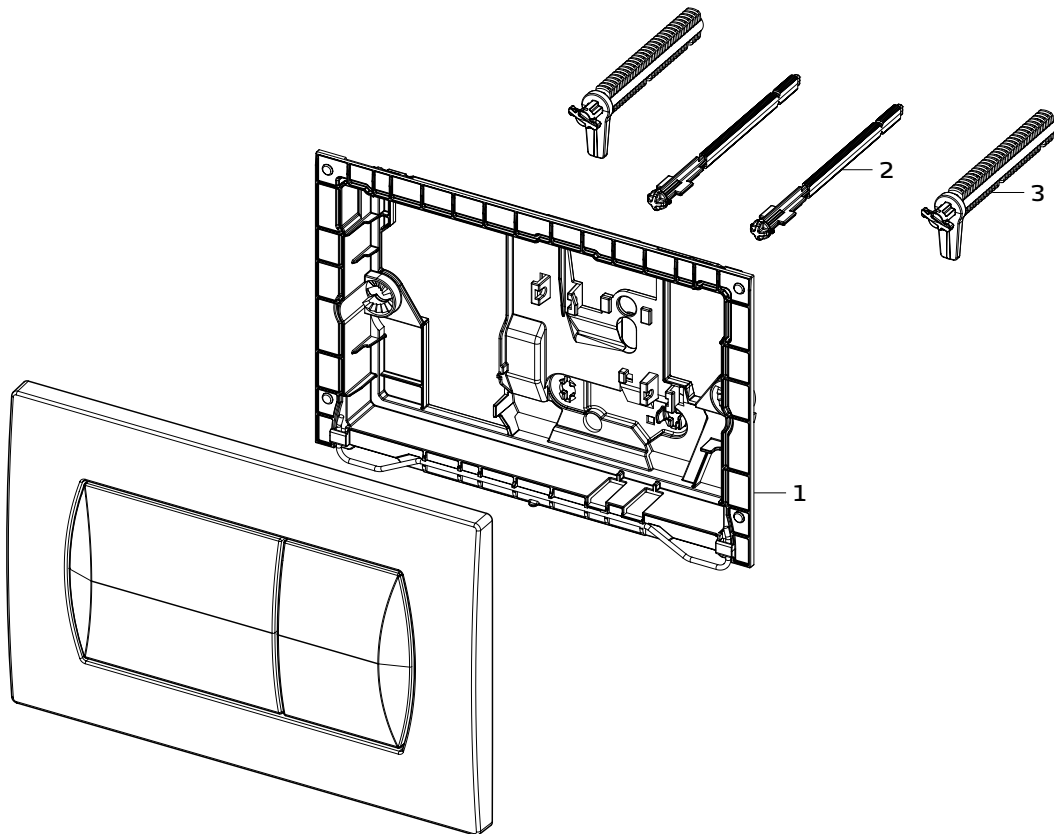

## Pulsador doble descarga PL62

Pieza Pièce Pièce Деталь	Referencia Reference Référence АРТИКУЛ	Descripción	Description	Description	Описание
1 / 2 / 3	5546100	Accesorios pulsador	Accessories push-button	Accessoires plaque de commande	Аксессуары для кнопки смыва

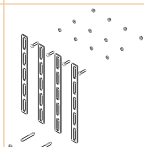

## Basic Tank EON Compact

Pieza Pièce Pièce Деталь	Descripción Description Description Описание	Referencia Reference Référence Артикул
1		5552300
2, 4, 6		5552400
3		5552500
5		5552700
7		5552900
8, 12		5553000
9		5553100
10		5553200

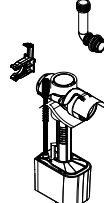
Pieza Pièce Pièce Деталь	Descripción Description Description Описание	Referencia Reference Référence Артикул
14		5553600
38		5555400
39		5555500
11		5553300
13		5553500

**Nota:** Para solicitar este repuesto debe ponerse en contacto con el Servicio Técnico de Gala.

**Nota:** In order to request this spare part please contact your export representative.

**Nota:** Veuillez contacter votre agent export pour commander cette pièce.

**Примечание:** Чтобы запросить эту деталь, обратитесь к Вашему агенту по экспорту.



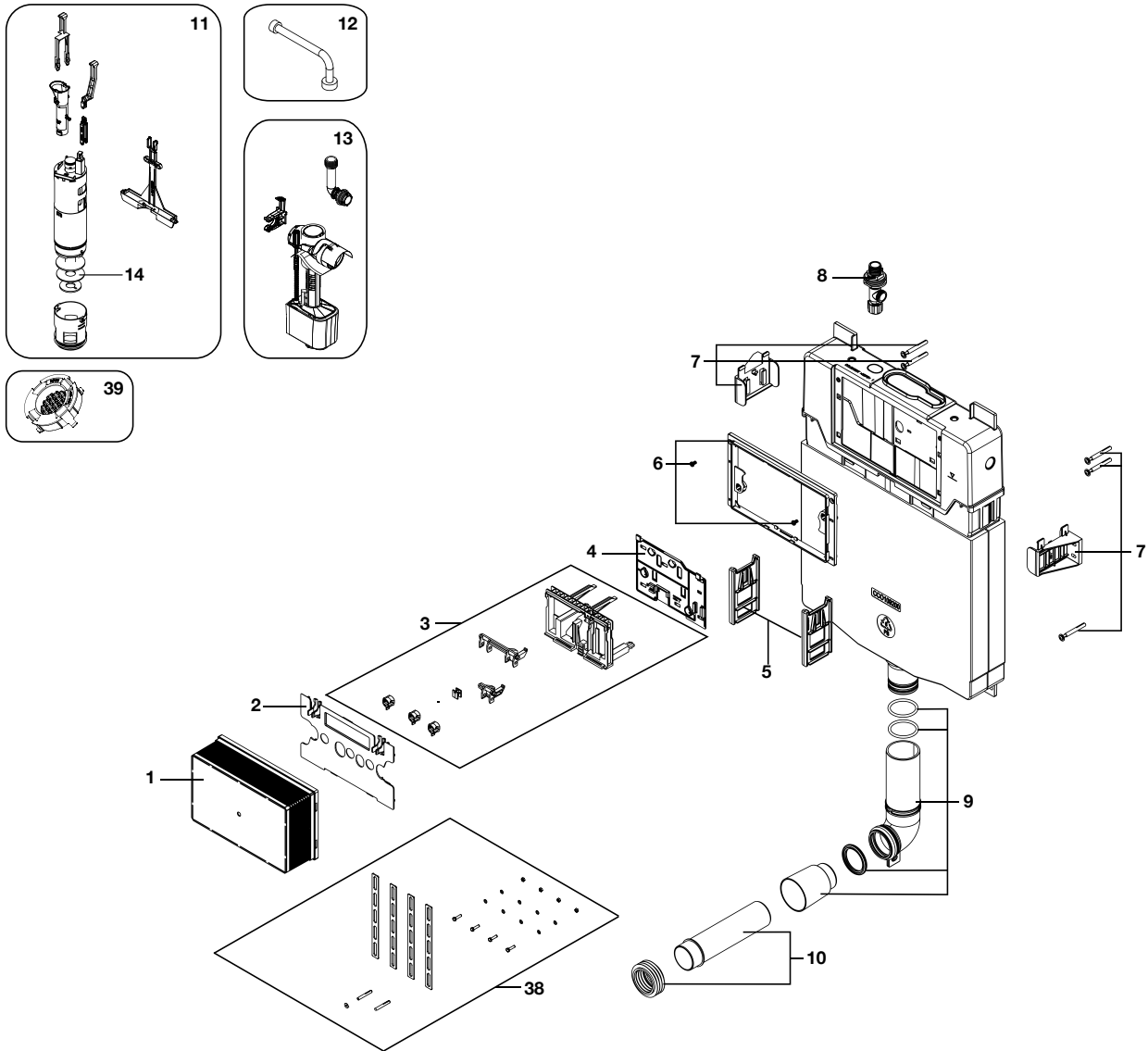

### Basic Tank EON Compact



## WC Half Frame EON Compact

gala

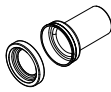
Pieza Pièce Pièce Деталь	Descripción Description Description Описание	Referencia Reference Référence Артикул
1		5552300
2, 4, 6		5552400
3		5552500
5		5552700
8, 12		5553000
9		5553100
10		5553200
14		5553600

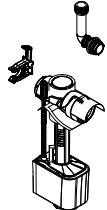
Pieza Pièce Pièce Деталь	Descripción Description Description Описание	Referencia Reference Référence Артикул
16		5553800
18		5554000
19		5554100
24, 25		5554600
26		5554700
39		5555600
11		5553300
13		5553500

**Nota:** Para solicitar este repuesto debe ponerse en contacto con el Servicio Técnico de Gala.

**Nota:** In order to request this spare part please contact your export representative.

**Nota:** Veuillez contacter votre agent export pour commander cette pièce.

**Примечание:** Чтобы запросить эту деталь, обратитесь к Вашему агенту по экспорту.

# WC Half Frame EON Compact

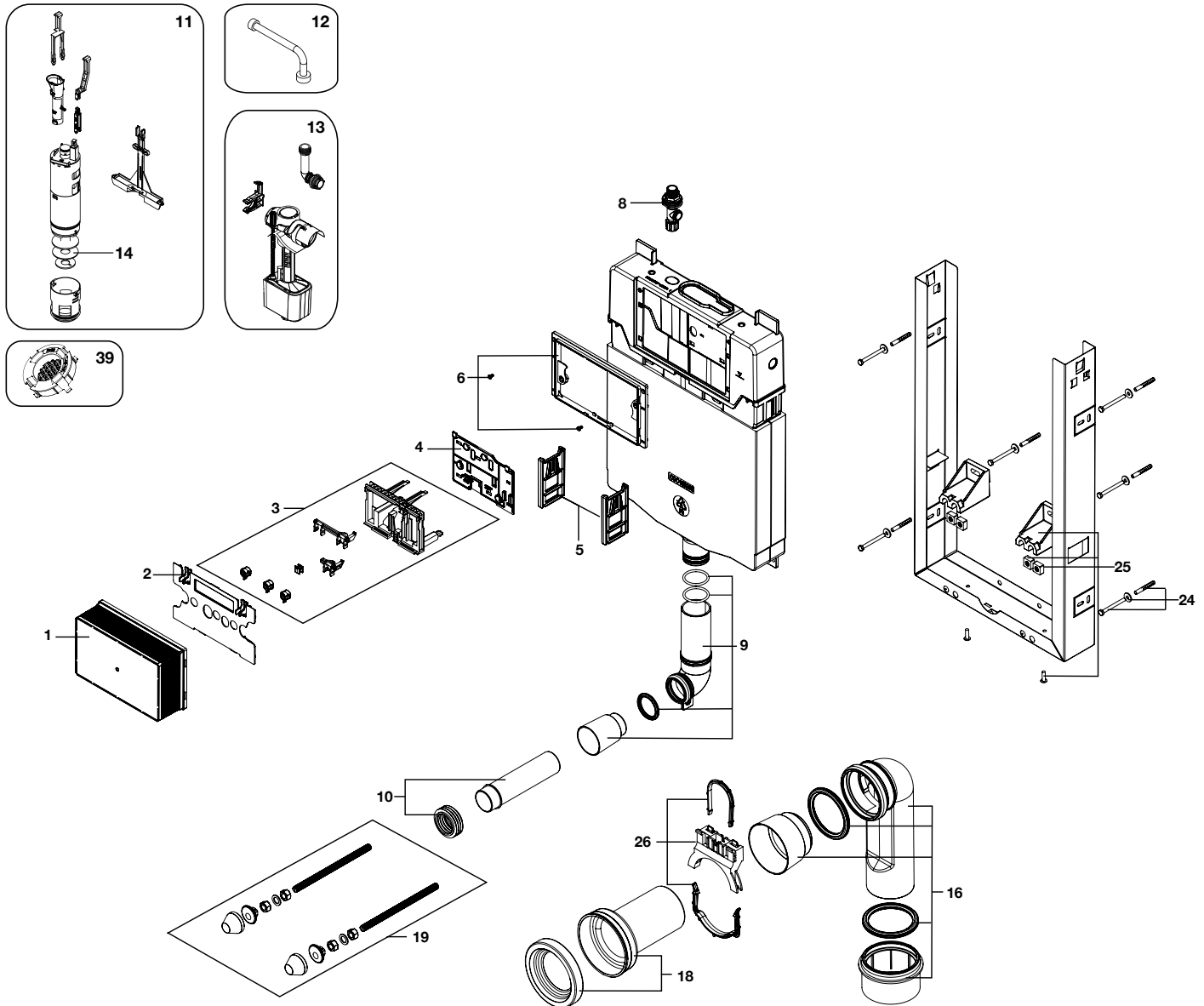



WC Full Frame EON

gala

Pieza Piece Pièce Деталь	Descripción Description Description Описание	Referencia Reference Référence Артикул
1		5552300
2, 4, 6		5552400
3		5552500
5		5552700
7		5552900
8, 12		5553000
9		5553100
10		5553200

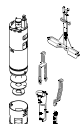
Pieza Piece Pièce Деталь	Descripción Description Description Описание	Referencia Reference Référence Артикул
14		5553600
15		5553700
16		5553800
17		5553900
18		5554000
19		5554100
20, 21		5554200
21, 22, 23		5554400
39		5555500

Pieza Piece Pièce Деталь	Descripción Description Description Описание	Referencia Reference Référence Артикул
11		5553300
13		5553500

**Nota:** Para solicitar este repuesto debe ponerse en contacto con el Servicio Técnico de Gala.

**Nota:** In order to request this spare part please contact your export representative.

**Nota:** Veuillez contacter votre agent export pour commander cette pièce.





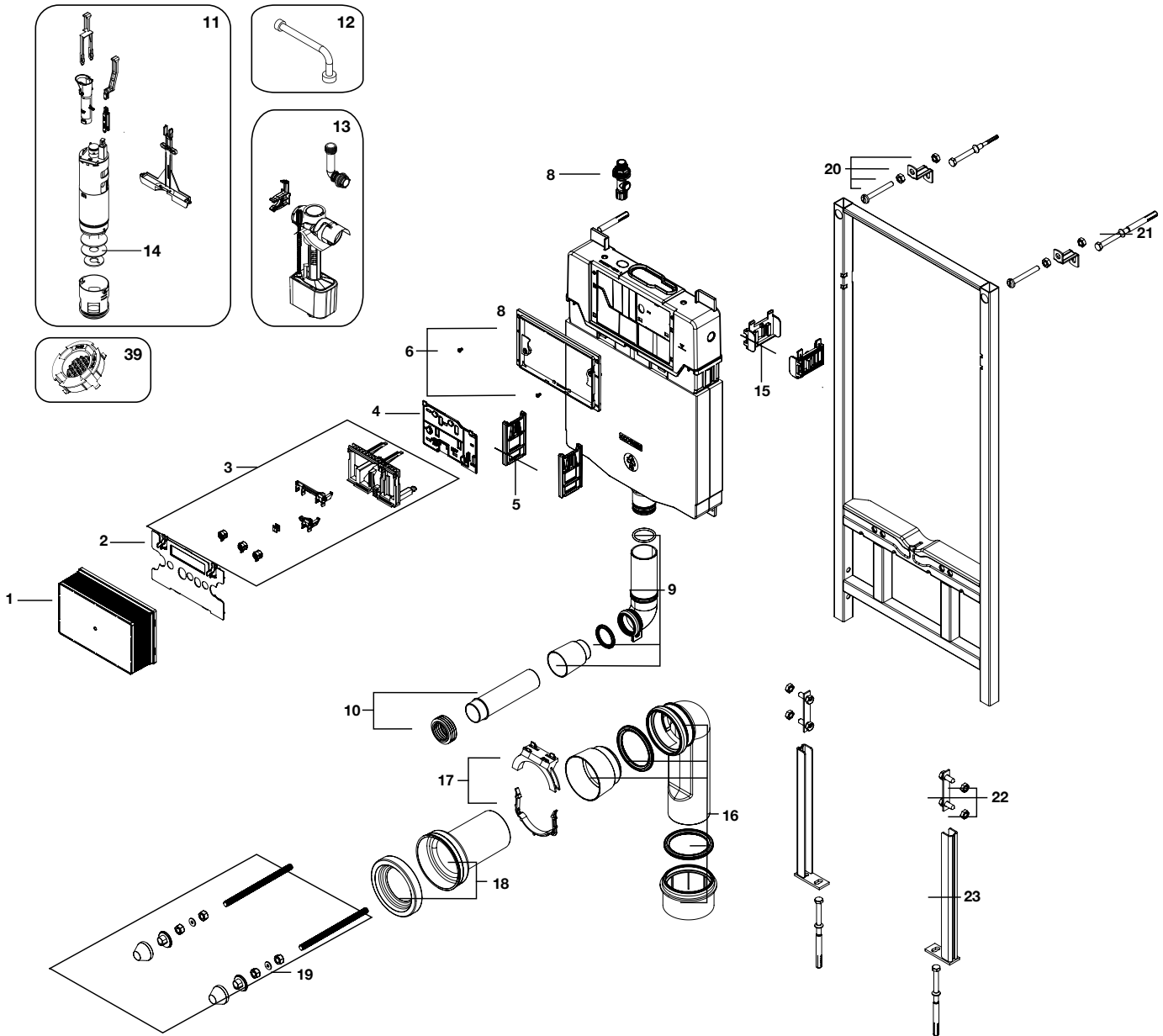



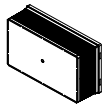
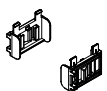

**Примечание:** Чтобы запросить эту деталь, обратитесь к Вашему агенту по экспорту.

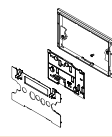
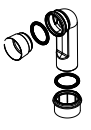
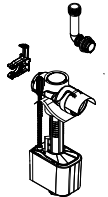
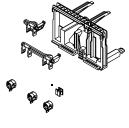
# WC Full Frame EON

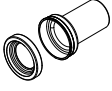

## WC Full Frame FREESTANDING

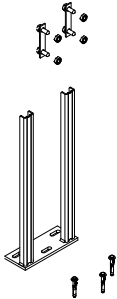
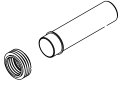
gala

Pieza Pièce Pièce Деталь	Descripción Description Description Описание	Referencia Reference Référence Артикул	Pieza Pièce Pièce Деталь	Descripción Description Description Описание	Referencia Reference Référence Артикул	Pieza Pièce Pièce Деталь	Descripción Description Description Описание	Referencia Reference Référence Артикул
1		5552300	15		5553700	11		5553300
2, 4, 6		5552400	16		5553800	13		5553500
3		5552500	17		5553900			
5		5552700	18		5554000			
8, 12		5553000	19		5554100			
9		5553100	22, 43, 44		5554300			
10		5553200						
14		5553600	39		5555500			

**Nota:** Para solicitar este repuesto debe ponerse en contacto con el Servicio Técnico de Gala.

**Nota:** In order to request this spare part please contact your export representative.







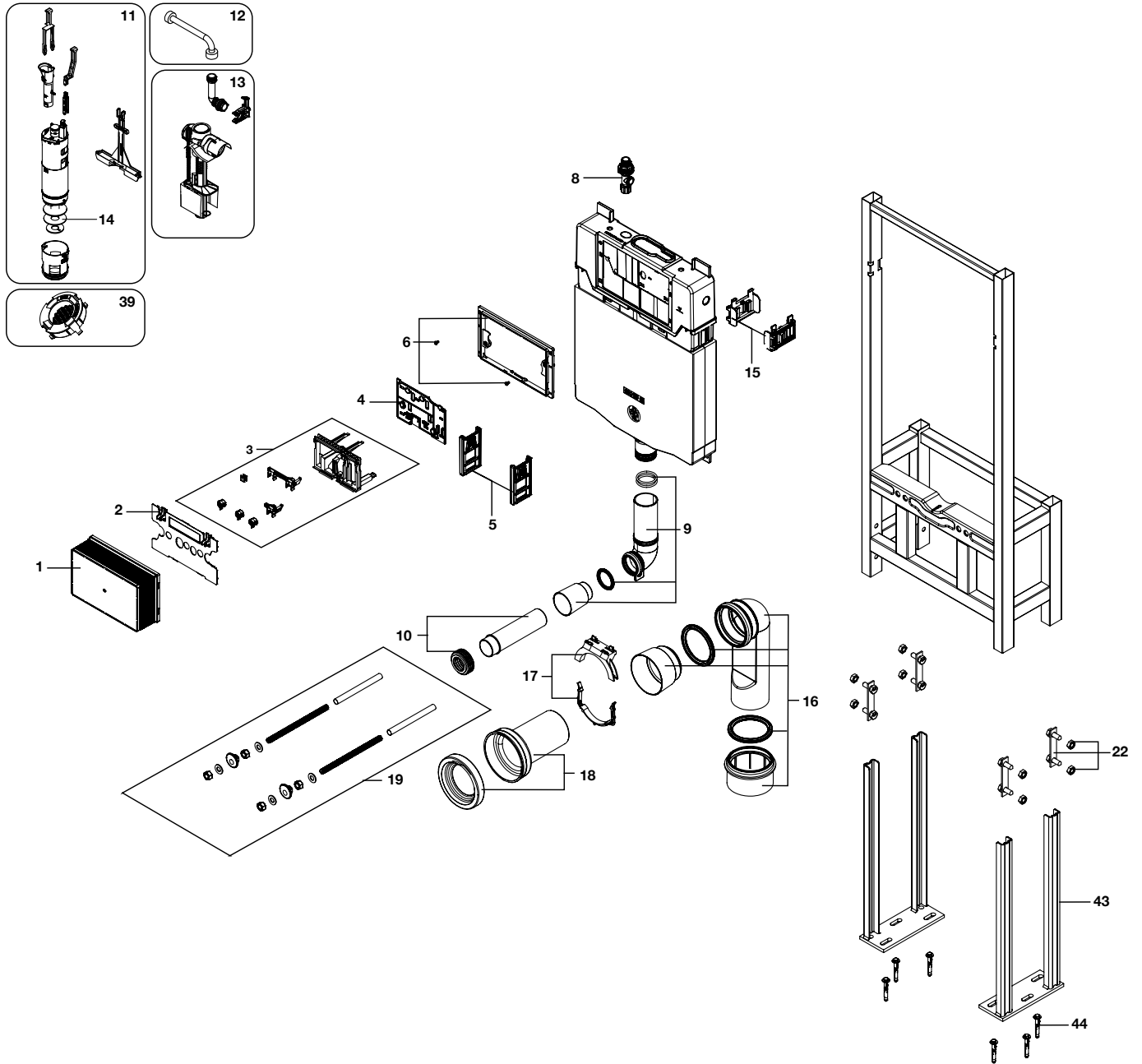



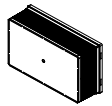
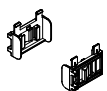

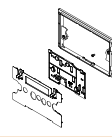
**Nota:** Veuillez contacter votre agent export pour commander cette pièce.

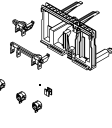
**Примечание:** Чтобы запросить эту деталь, обратитесь к Вашему агенту по экспорту.

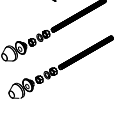
# WC Full Frame FREESTANDING

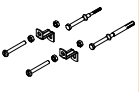

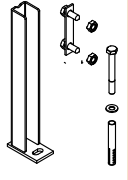
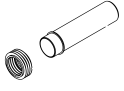
## WC Full Frame EON COMPAC

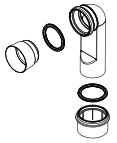
Pieza Piece Pièce Деталь	Descripción Description Description Описание	Referencia Reference Référence Артикул	Pieza Piece Pièce Деталь	Descripción Description Description Описание	Referencia Reference Référence Артикул	Pieza Piece Pièce Деталь	Descripción Description Description Описание	Referencia Reference Référence Артикул
1		5552300	15		5553700	11		5553300
2, 4, 6		5552400	17		5553900	13		5553500
3		5552500	18		5554000			
5		5552700	19		5554100			
8, 12		5553000	20, 21		5554200			
9		5553100	21, 22, 41		5554500			
10		5553200	39		5555500			
14		5553600	42		5553400			

**Nota:** Para solicitar este repuesto debe ponerse en contacto con el Servicio Técnico de Gala.

**Nota:** In order to request this spare part please contact your export representative.

**Nota:** Veuillez contacter votre agent export pour commander cette pièce.

**Примечание:** Чтобы запросить эту деталь, обратитесь к Вашему агенту по экспорту.





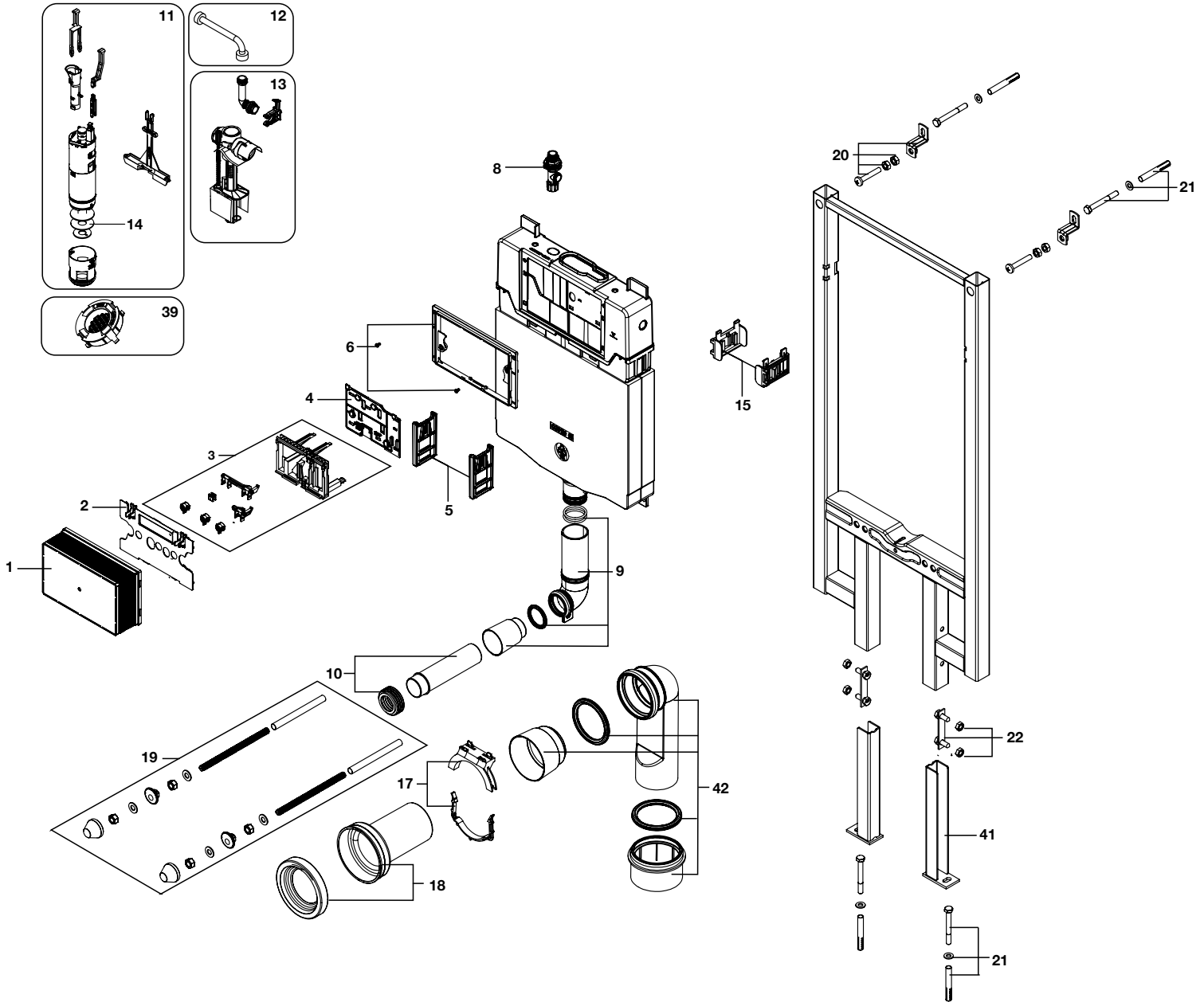





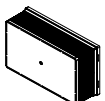
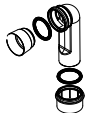
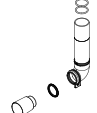
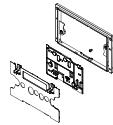

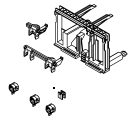
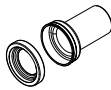
# WC Full Frame EON COMPAC

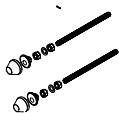

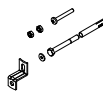
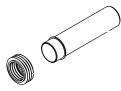
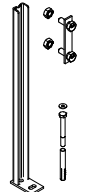
WC Full Frame GALA INNOVA

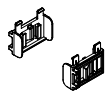
gala

Pieza Pièce Деталь	Descripción Description Описание	Referencia Reference Référence Артикул	Pieza Pièce Деталь	Descripción Description Описание	Referencia Reference Référence Артикул	Pieza Pièce Деталь	Descripción Description Описание	Referencia Reference Référence Артикул
1		5552300	16		5553800	46		5552800
2, 4, 6		5552400	17		5553900	47		5555300
3		5552500	18		5554000	11		5553300
5		5552700	19		5554100	13		5553500
8, 45		5552600	20, 21		5554200			
10		5553200	21, 22, 23		5554400			
14		5553600	39		5555500			
15		5553700	40		5555500			

**Nota:** Para solicitar este repuesto debe ponerse en contacto con el Servicio Técnico de Gala.

**Nota:** In order to request this spare part please contact your export representative.

**Nota:** Veuillez contacter votre agent export pour commander cette pièce.

**Примечание:** Чтобы запросить эту деталь, обратитесь к Вашему агенту по экспорту.

# WC Full Frame GALA INNOVA

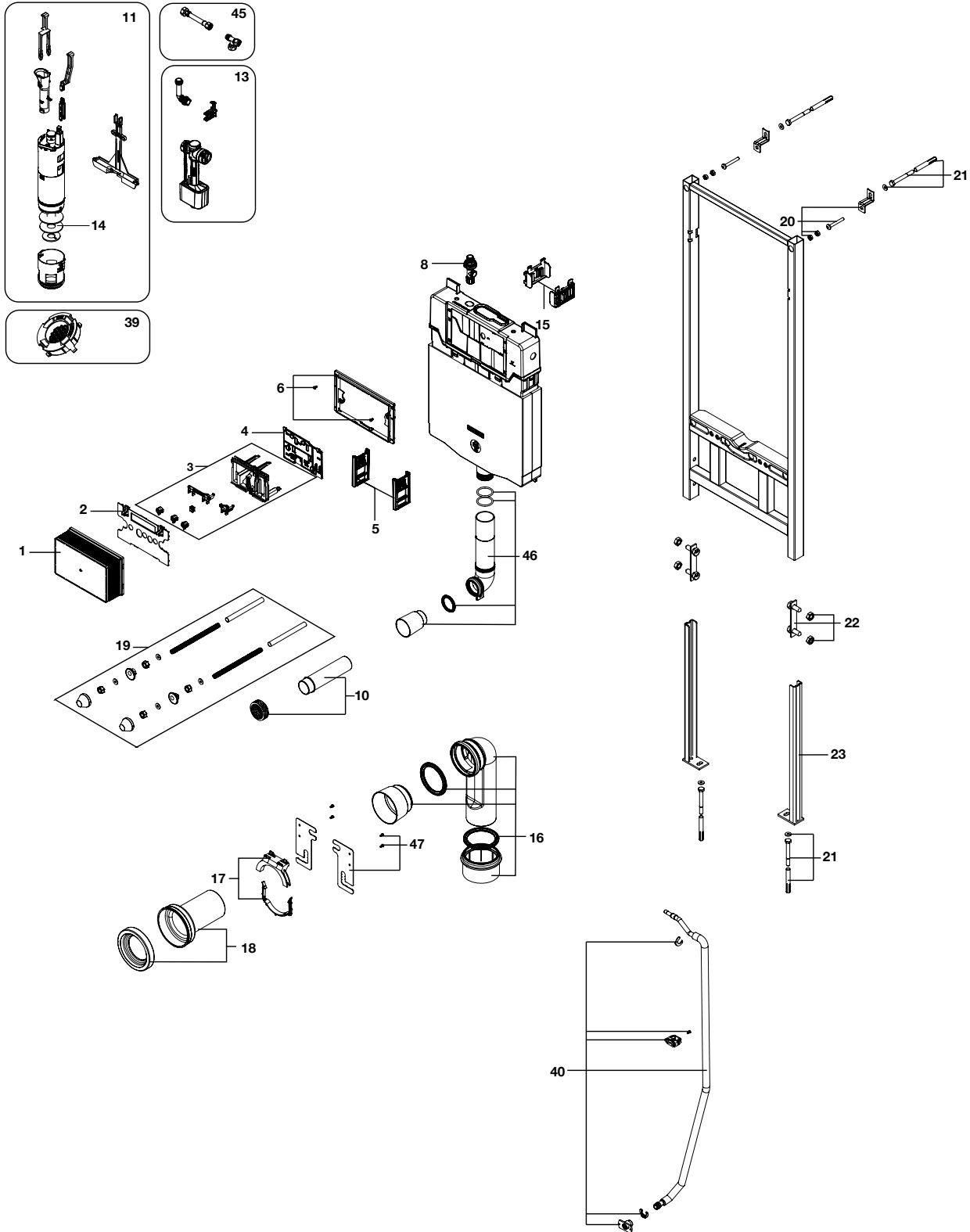

## Placas Modelos EON 8, EON 9 Y EON 3

gala

Pieza Pièce Pièce Деталь	Descripción Description Description Описание	Referencia Reference Référence АРТИКУЛ
27		5554800
28		5554900
29		5555000
30		5555100

**Nota:** Para solicitar este repuesto debe ponerse en contacto con el Servicio Técnico de Gala.

**Nota:** In order to request this spare part please contact your export representative.

**Nota:** Veuillez contacter votre agent export pour commander cette pièce.

**Примечание:** Чтобы запросить эту деталь, обратитесь к Вашему агенту по экспорту.

### Plate Models EON 9, EON y EON 3

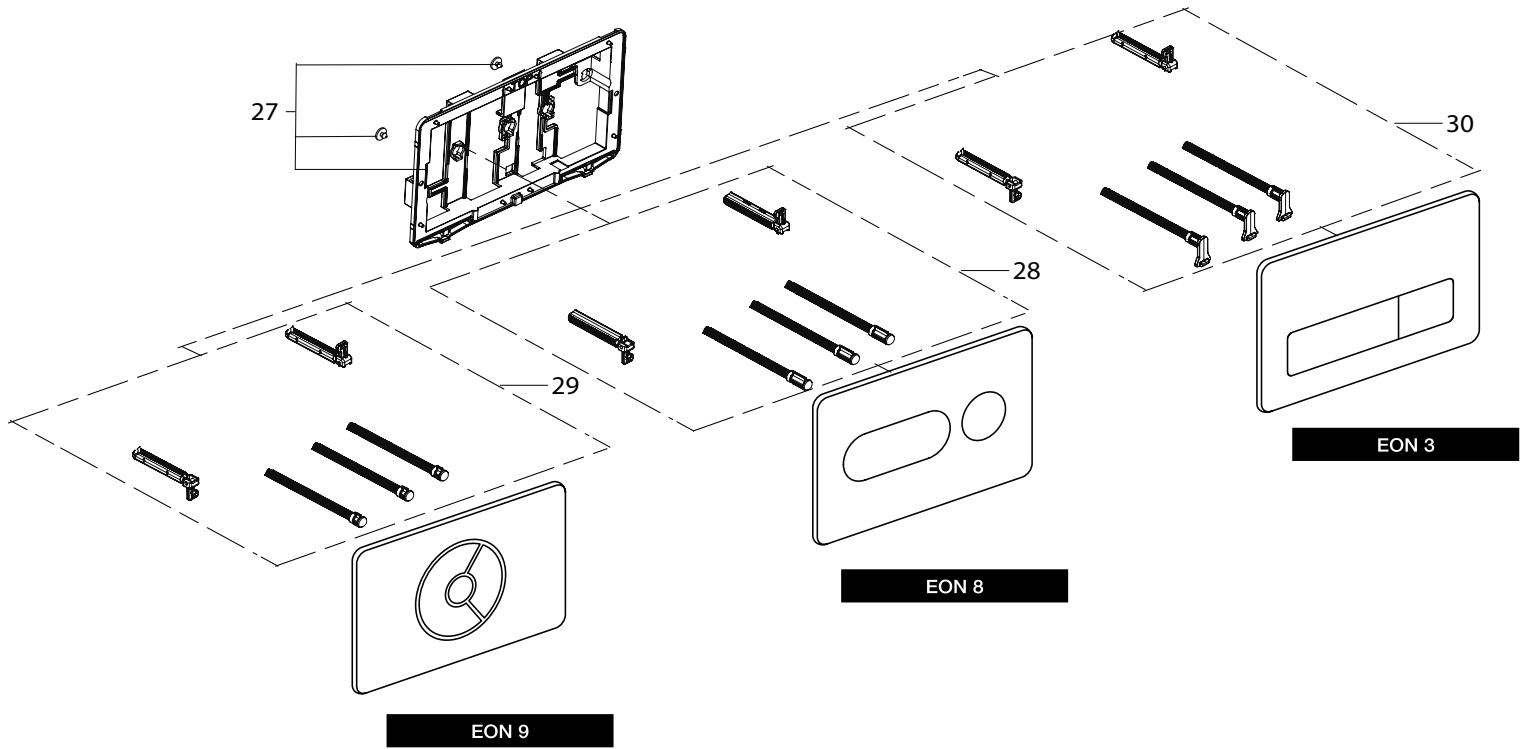

Columna Klea (Blanca) / Klea column unit (White) /  
Colonne Klea (Blanc) / Шкаф-пенал Klea (Белый)

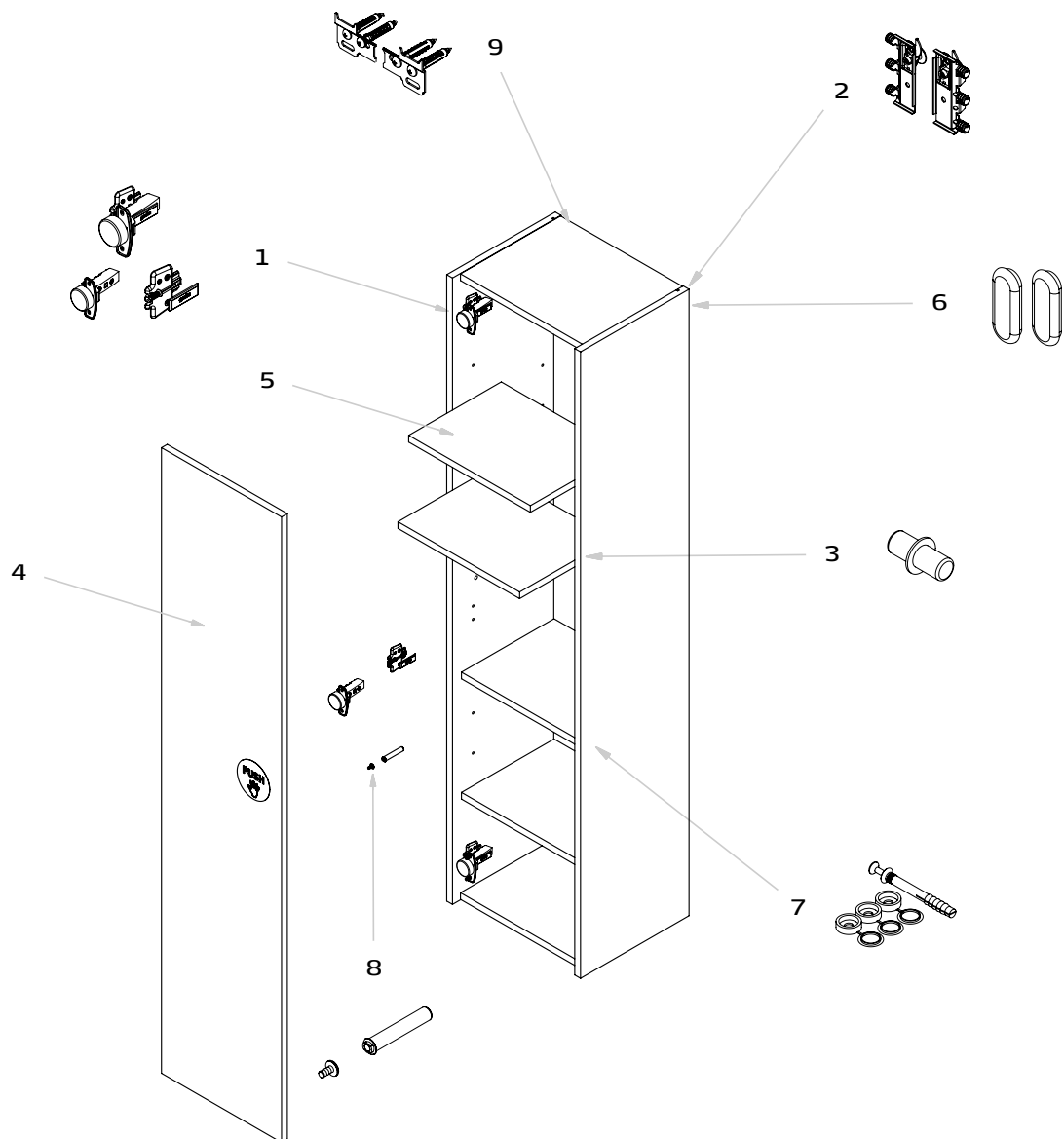

Pieza Pièce Pièce Деталь	Referencia Référence Référence АРТИКУЛ	Descripción	Description	Description	Описание
1	7927100	<b>Kit bisagras</b>	Hinge column	Charnière colonne	Петля для пенала
2	7927200	<b>Kit perchas fijación</b>	Fixing kit	Jeu de fixation	Комплект креплений для пенала
3	7927300	<b>Bolsa topes sujeción balda. 4 unidades</b>	Bag fixing stops shelf. 4 units	Sac butoirs étagère. 4 unités	Комплект ограничителей - держателей для полок. 4 штуки
4	7927401	<b>Puerta en blanco</b>	White door	Porte en blanc	Дверь белого цвета
5	7927501	<b>Estantería en blanco 336,5 mm</b>	White shelf 336,5 mm	Étagère blanc 336,5 mm	Полка белого цвета 336,5 мм
6	7927600	<b>Kit de embellecedores cubiertas perchas</b>	Kit trimming caps	Kit enjoliveurs	Комплект накладок для креплений пенала
7	7927700	<b>Kit fijación inferior + tapón embellecedor</b>	Kit lower fastening + trimming cap	Kit fixation inférieure + bouchon enjoliveur	Комплект нижних креплений пенала + декоративная заглушка
8	7927800	<b>Kit pulsador freno puerta</b>	Kit push button brake door	Kit poussoir frein porte	Комплект кнопки стопора для двери
9	7927900	<b>Kit fijación a pared</b>	Fixation to wall kit	Kit fixation au mur	Настенное крепление

Mueble Klea 80 cm 2 cajones (Blanco) / Klea furniture unit 80 cm 2 drawers (White) /  
 Meuble Klea 80 cm 2 tiroirs (Blanc) / Тумба под раковину Klea 80 см с 2 ящиками (Белая)

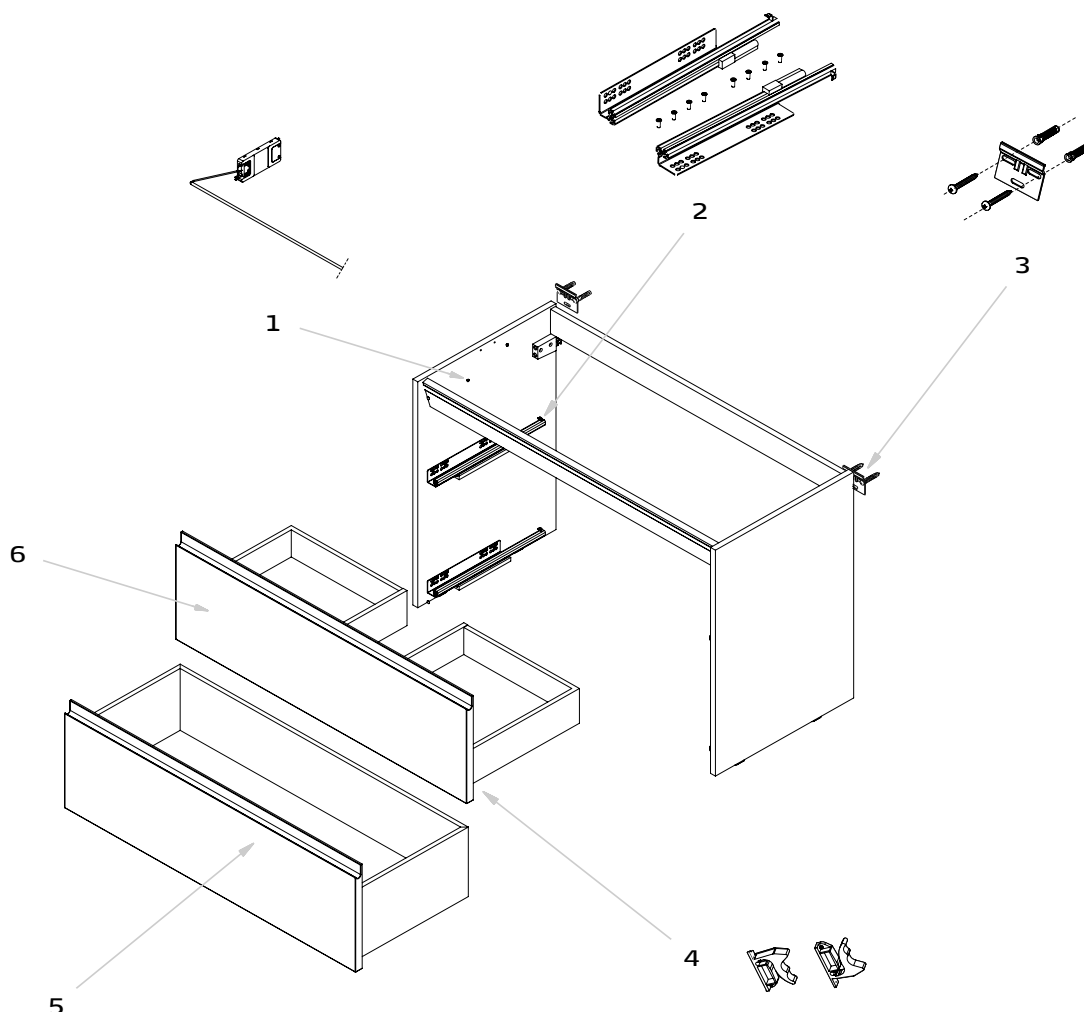

Pieza Pièce Pièce Деталь	Referencia Référence Référence АРТИКУЛ	Descripción	Description	Description	Описание
1	7926200	<b>Kit luminaria LED</b>	Lighting LED kit	Kit luminaire LED	Подсветка LED
2	7926300	<b>Kit conjunto guías 350 mm</b>	Set of rails 350 mm	Kit rails 350 mm	Комплект направляющих 350 мм
3	7926400	<b>Kit conjunto sujeción a pared</b>	Fixing kit to wall	Kit ensemble fixation au mur	Набор креплений
4	7926500	<b>Kit conjunto frenos guías cajón</b>	Kit brakes for rails drawer	Kit ensemble freins rails tiroir	Комплект стопоров направляющих для ящика
5	7926601	<b>Kit cajón blanco 800 mm inferior</b>	Kit lower drawer 800 mm white	Kit tiroir blanc 800 mm inférieur	Комплект для белого нижнего ящика 800 мм
6	7926801	<b>Kit cajón blanco 800 mm superior</b>	Kit upper drawer 800 mm white	Kit tiroir blanc 800 mm supérieur	Комплект для белого верхнего ящика 800 мм

Mueble Klea 100 cm 2 cajones (Blanco) / Klea base unit 100 cm 2 drawers (White) /  
 Meuble Klea 100 cm 2 tiroirs (Blanc) / Тумба под раковину Klea 100 см с 2 ящиками (Белая)

gala

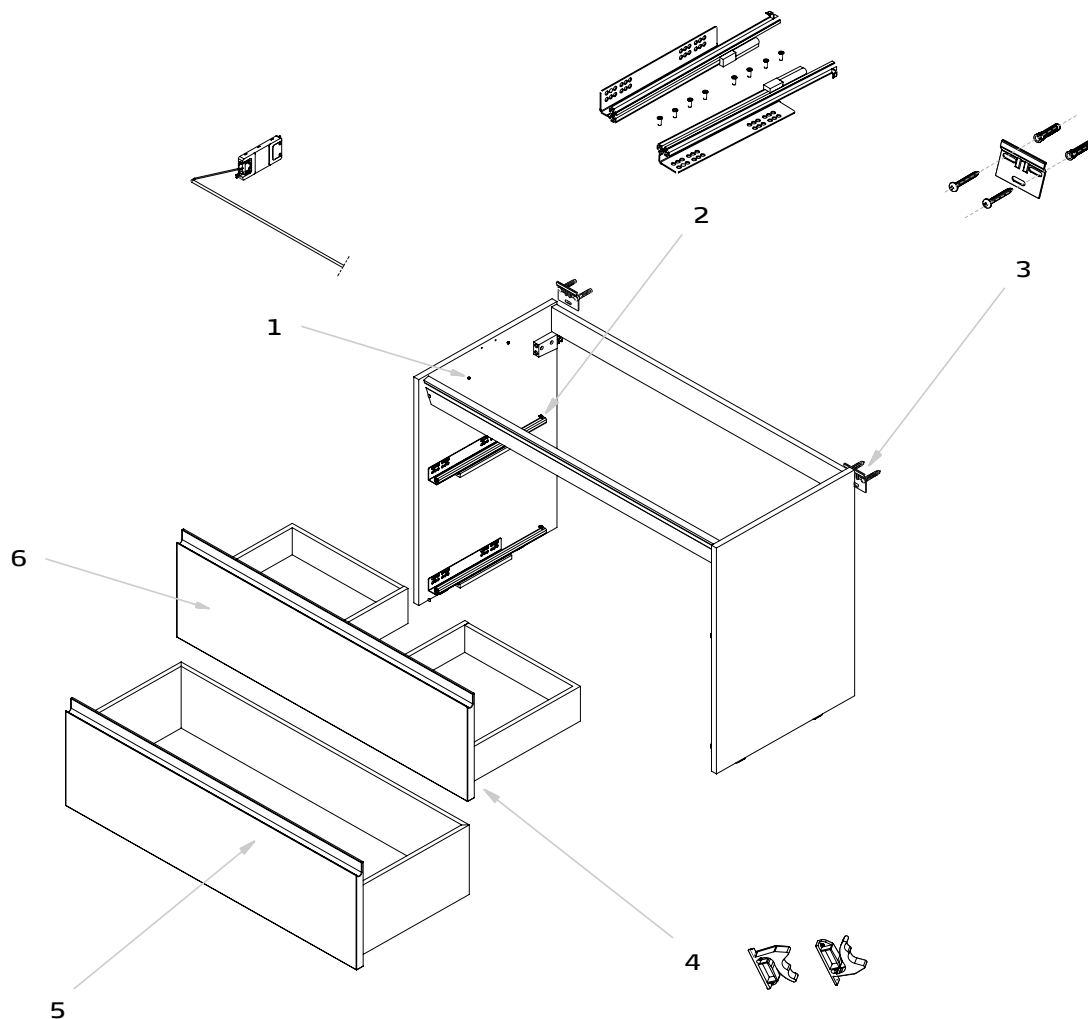

Pieza Pièce Рiєса Деталь	Referencia Référence Артикул	Descripción	Description	Description	Описание
1	7926200	<b>Kit luminaria LED</b>	Lighting LED kit	Kit luminaire LED	Подсветка LED
2	7926300	<b>Kit conjunto guías 350 mm</b>	Set of rails 350 mm	Kit rails 350 mm	Комплект направляющих 350 мм
3	7926400	<b>Kit conjunto sujeción a pared</b>	Fixing kit to wall	Kit ensemble fixation au mur	Набор креплений
4	7926500	<b>Kit conjunto frenos guías cajón</b>	Kit brakes for rails drawer	Kit ensemble freins rails tiroir	Комплект стопоров направляющих для ящика
5	7926701	<b>Kit cajón blanco 1000 mm inferior</b>	Kit lower drawer 1000 mm white	Kit tiroir blanc 1000 mm inférieur	Комплект для белого нижнего ящика 1000 мм
6	7926901	<b>Kit cajón blanco 1000 mm superior</b>	Kit upper drawer 1000 mm white	Kit tiroir blanc 1000 mm supérieur	Комплект для белого верхнего ящика 1000 мм



Columna Agata (Blanco) / Agata column unit (White) /  
Colonne Agata (Blanc) / Шкаф-пенал Agata (Белый)

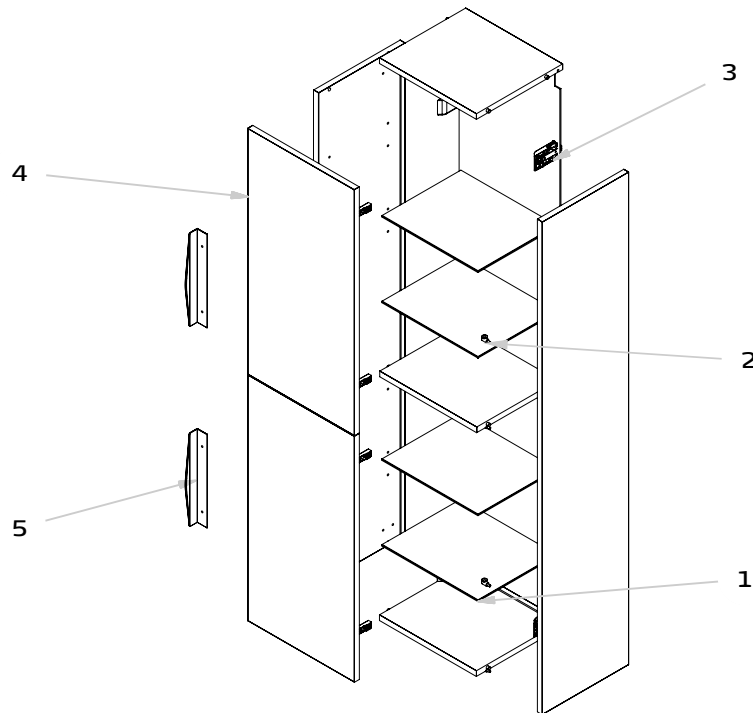

Pieza Pièce Деталь	Referencia Référence АРТИКУЛ	Descripción	Description	Description	Описание
1	3951300	<b>Bandeja de cristal columna</b>	Glass tray column unit	Étagère en verre colonne	Спеклянная панель пенала
2	3951400	<b>Bolsa topes sujeción balda a columna</b>	Bag fixing stops shelf column unit	Sac butoirs étagère colonne	Комплект ограничителей - держателей для полок
3	3966000	<b>Sujeción mueble. Interior armario</b>	Furniture unit fixations. Cabinet interior	Fixations meuble. Intérieur armoire	Крепление к стене мебели. Внутренняя часть шкафа
4	3862600	<b>Puerta en blanco</b>	White door	Porte en blanc	Дверь белого цвета
5	3862900	<b>Asa (1 unidad)</b>	Handle (1 unit)	Poignée (1 unité)	Ручка-дужка (1 штука)

Columna Agata (Gris) / Agata column unit (Grey) /  
Colonne Agata (Gris) / Шкаф-пенал Agata (Серый)

gala

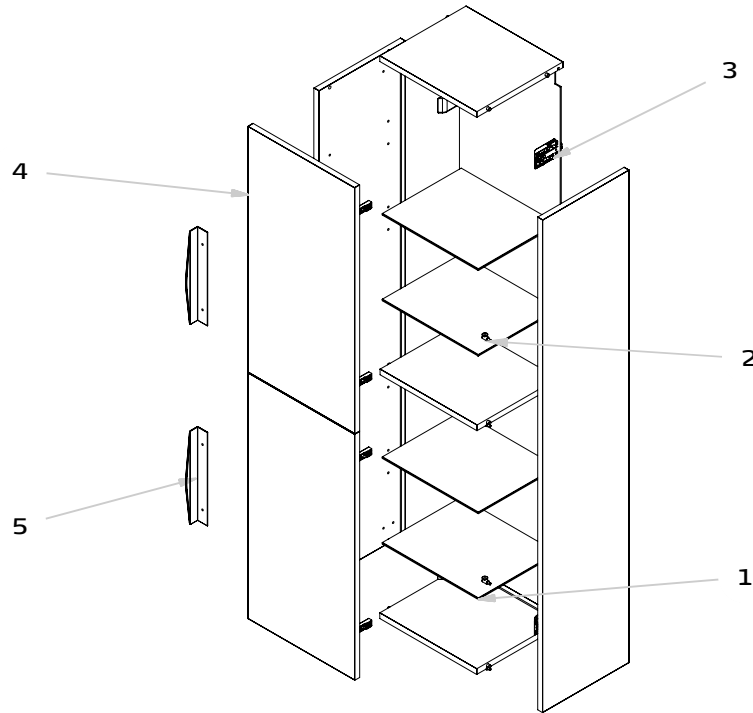

Pieza Pièce Рiесе Деталь	Referencia Reference Référence АРТИКУЛ	Descripción	Description	Description	Описание
1	3951300	<b>Bandeja de cristal columna</b>	Glass tray column unit	Étagère en verre colonne	Спеклянная панель пенала
2	3951400	<b>Bolsa topes sujeción balda a columna</b>	Bag fixing stops shelf column unit	Sac butoirs étagère colonne	Комплект ограничителей - держателей для полок
3	3966000	<b>Sujeción mueble. Interior armario</b>	Furniture unit fixations. Cabinet interior	Fixations meuble. Intérieur armoire	Крепление к стене мебели. Внутренняя часть шкафа
4	3862700	<b>Puerta en gris</b>	Grey door	Porte en gris	Дверь цвета серого
5	3862900	<b>Asa (1 unidad)</b>	Handle (1 unit)	Poignée (1 unité)	Ручка-дужка (1 штука)

Mueble Agata 60 cm 2 cajones (Blanco) / Agata base unit 60 cm 2 drawers (White) /  
Meuble Agata 60 cm 2 tiroirs (Blanc) / Тумба под раковину Agata 60 см с 2 ящиками (Белая)

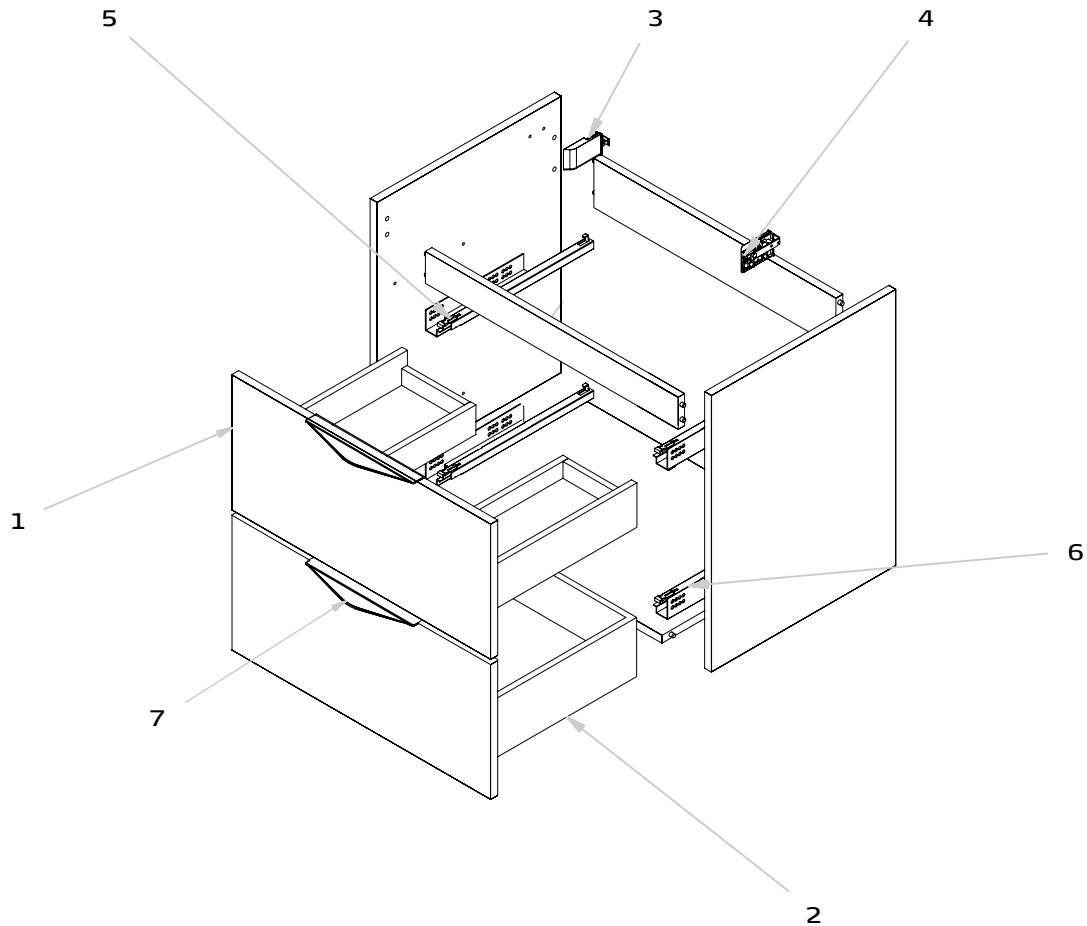

Pieza Pièce Деталь	Referencia Référence АРТИКУЛ	Descripción	Description	Description	Описание
1	3861000	Cajón alto en blanco	White upper drawer	Tiroir haut blanc	Высокий ящик белого цвета
2	3861100	Cajón bajo en blanco	White lower drawer	Tiroir bas blanc	Низкий ящик белого цвета
3, 4	3966000	Sujeción mueble. Interior armario	Furniture unit fixations. Cabinet interior	Fixations meuble. Intérieur armoire	Крепление к стене мебели. Внутренняя часть шкафа
5, 6	3952300	Juego de guías 350 mm	Set of rails 350 mm furniture unit	Jeu de rails 350 mm meuble	Комплект направляющих 350 мм для шкафа
7	3862900	Asa (1 unidad)	Handle (1 unit)	Poignée (1 unité)	Ручка-дужка (1 штука)

Mueble Agata 60 cm 2 cajones (Gris) / Agata base unit 60 cm 2 drawers (Grey) /  
 Meuble Agata 60 cm 2 tiroirs (Gris) / Тумба под раковину Agata 60 см с 2 ящиками (Серая)

gala

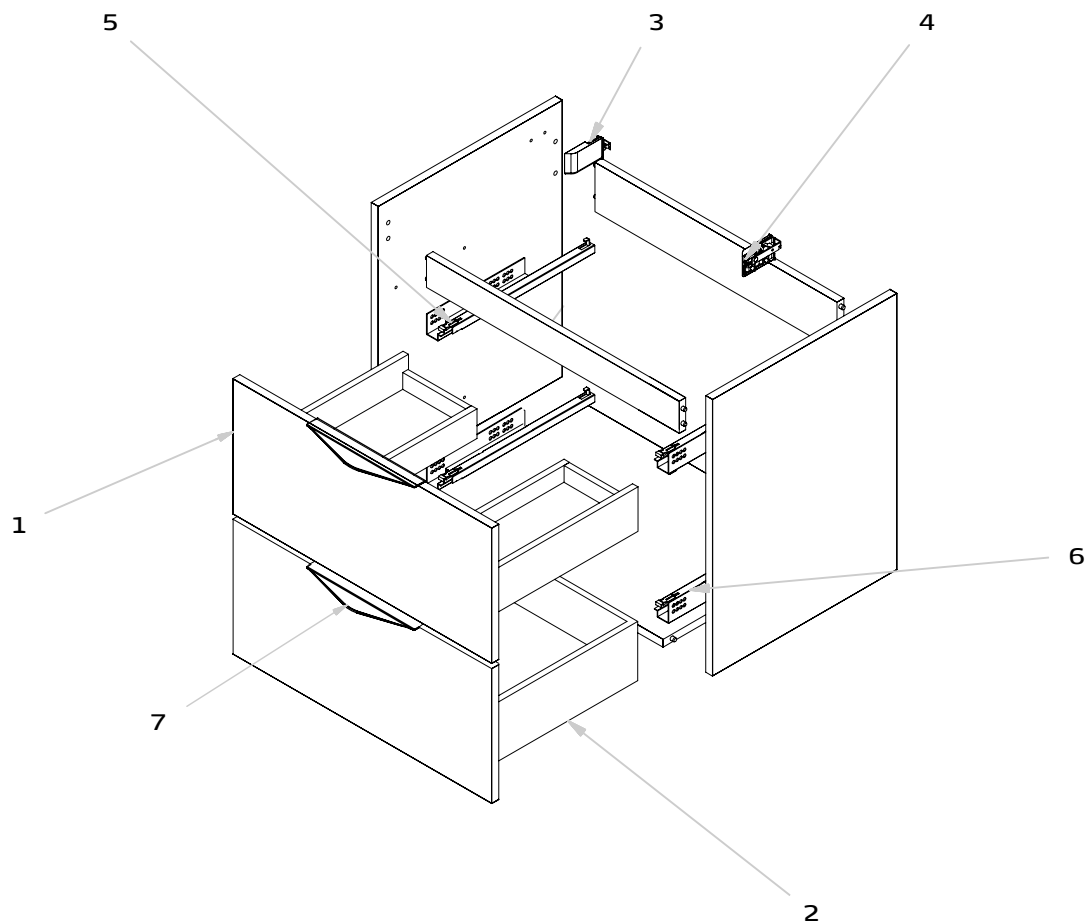

Pieza Pièce Рієса Деталь	Referencia Reference Référence АРТИКУЛ	Descripción	Description	Description	Описание
1	3861200	Cajón alto en gris	Grey upper drawer	Tiroir haut gris	Высокий ящик серого цвета
2	3861300	Cajón bajo en gris	Grey lower drawer	Tiroir bas gris	Низкий ящик серого цвета
3, 4	3966000	Sujeción mueble. Interior armario	Furniture unit fixations. Cabinet interior	Fixations meuble. Intérieur armoire	Крепление к стене мебели. Внутренняя часть шкафа
5, 6	3952300	Juego de guías 350 mm	Set of rails 350 mm furniture unit	Jeu de rails 350 mm meuble	Комплект направляющих 350 мм для шкафа
7	3862900	Asa (1 unidad)	Handle (1 unit)	Poignée (1 unité)	Ручка-дужка (1 штука)

Mueble Agata 80 cm 2 cajones (Blanco) / Agata base unit 80 cm 2 drawers (White) /  
 Meuble Agata 80 cm 2 tiroirs (Blanc) / Тумба под раковину Agata 80 см с 2 ящиками (Белая)

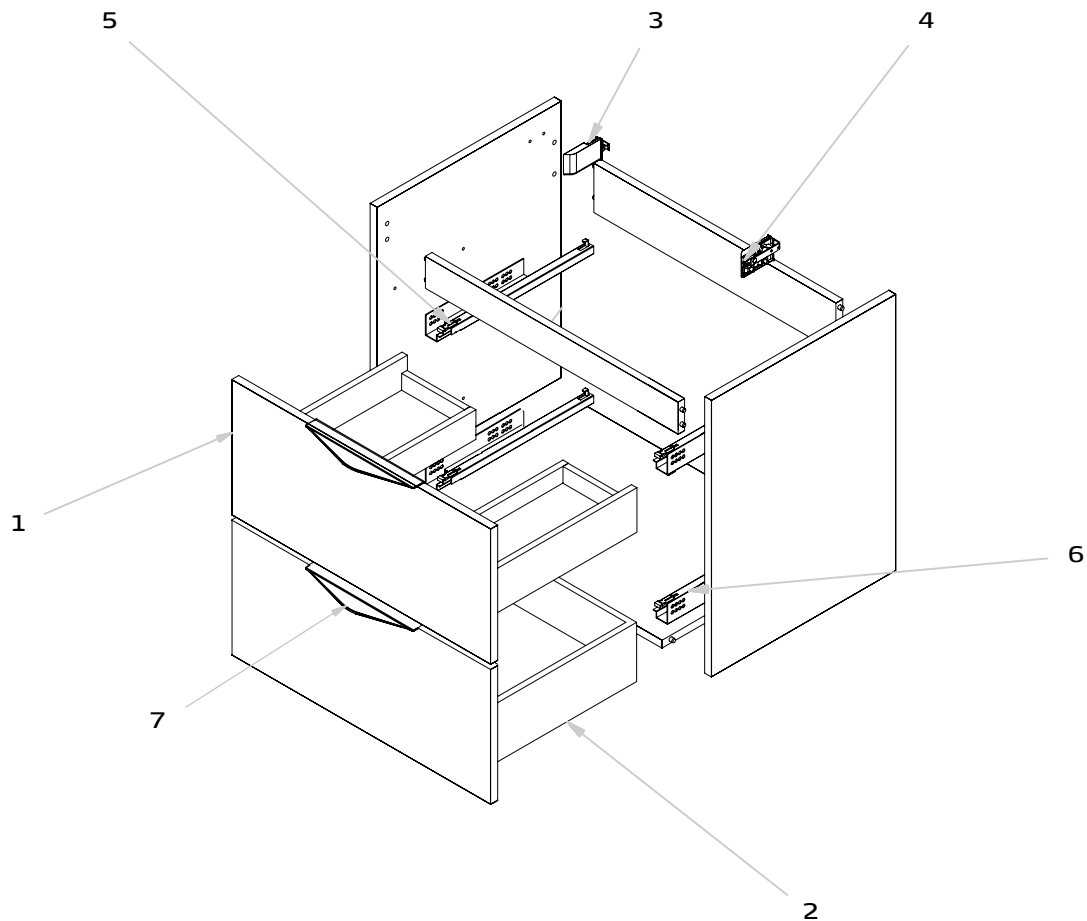

Pieza Pièce Деталь	Referencia Référence АРТИКУЛ	Descripción	Description	Description	Описание
1	3861400	Cajón alto en blanco	White upper drawer	Tiroir haut blanc	Высокий ящик белого цвета
2	3861500	Cajón bajo en blanco	White lower drawer	Tiroir bas blanc	Низкий ящик белого цвета
3, 4	3966000	Sujeción mueble. Interior armario	Furniture unit fixations. Cabinet interior	Fixations meuble. Intérieur armoire	Крепление к стене мебели. Внутренняя часть шкафа
5, 6	3952300	Juego de guías 350 mm	Set of rails 350 mm furniture unit	Jeu de rails 350 mm meuble	Комплект направляющих 350 мм для шкафа
7	3863000	Asa (1 unidad)	Handle (1 unit)	Poignée (1 unité)	Ручка-дужка (1 штука)

Mueble Agata 80 cm 2 cajones (Gris) / Agata base unit 80 cm 2 drawers (Grey) /  
 Meuble Agata 80 cm 2 tiroirs (Gris) / Тумба под раковину Agata 80 см с 2 ящиками (Серая)

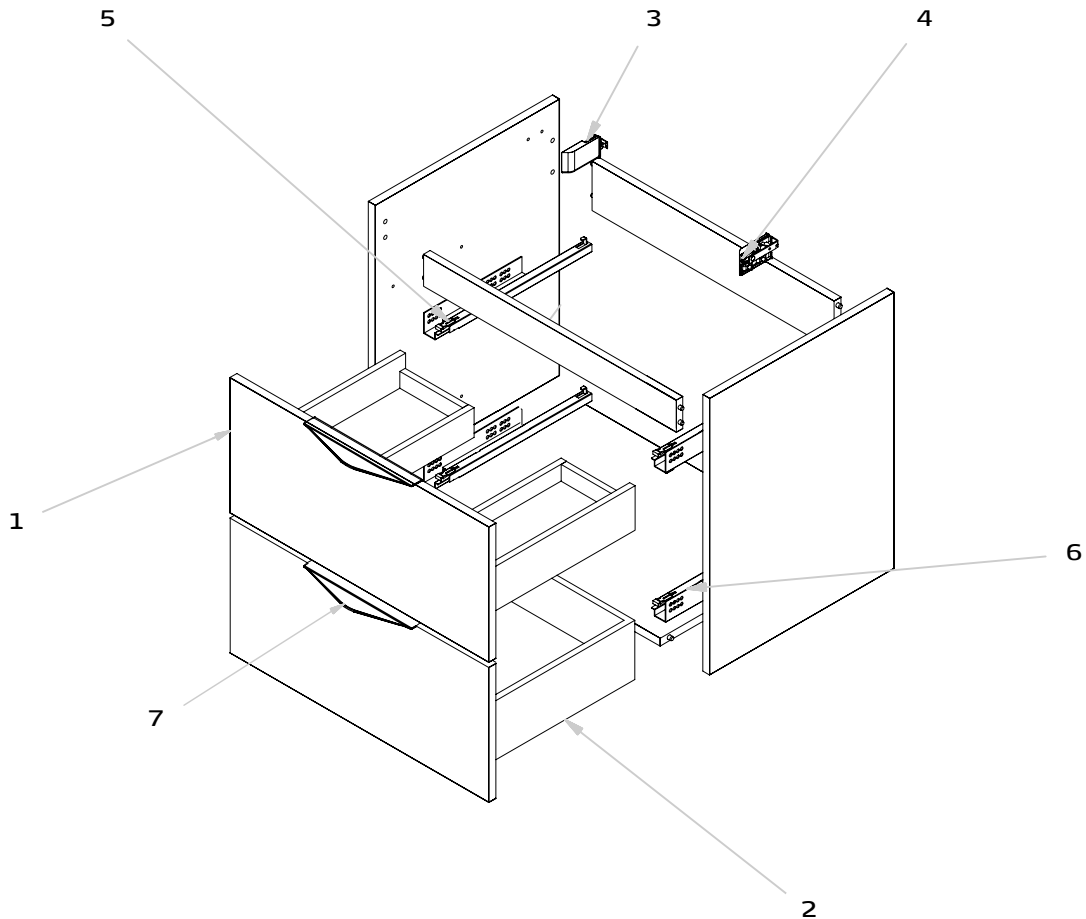

Pieza Pièce Рièce Деталь	Referencia Reference Référence АРТИКУЛ	Descripción	Description	Description	Описание
1	3861600	Cajón alto en gris	Grey upper drawer	Tiroir haut gris	Высокий ящик серого цвета
2	3861700	Cajón bajo en gris	Grey lower drawer	Tiroir bas gris	Низкий ящик серого цвета
3, 4	3966000	Sujeción mueble. Interior armario	Furniture unit fixations. Cabinet interior	Fixations meuble. Intérieur armoire	Крепление к стене мебели. Внутренняя часть шкафа
5, 6	3952300	Juego de guías 350 mm	Set of rails 350 mm furniture unit	Jeu de rails 350 mm meuble	Комплект направляющих 350 мм для шкафа
7	3863000	Asa (1 unidad)	Handle (1 unit)	Poignée (1 unité)	Ручка-дужка (1 штука)

Mueble Agata 80 cm 3 cajones (Blanco) / Agata base unit 80 cm 3 drawers (White) /  
Meuble Agata 80 cm 3 tiroirs (Blanc) / Тумба под раковину Agata 80 см с 3 ящиками (Белая)

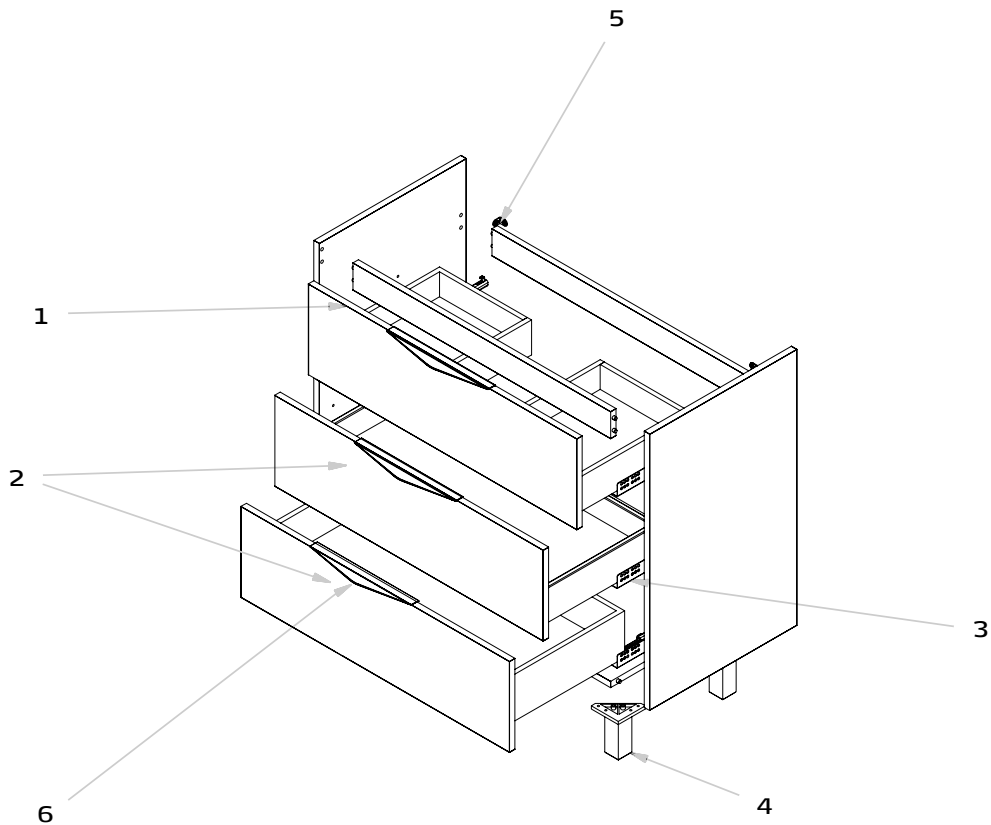

Pieza Pièce Деталь	Referencia Référence АРТИКУЛ	Descripción	Description	Description	Описание
1	3861800	Cajón alto en blanco	White upper drawer	Tiroir haut blanc	Высокий ящик белого цвета
2	3861900	Cajón bajo en blanco	White lower drawer	Tiroir bas blanc	Низкий ящик белого цвета
3	3952300	Juego de guías 350 mm	Set of rails 350 mm furniture unit	Jeu de rails 350 mm meuble	Комплект направляющих 350 мм для шкафа
4	3956100	Pata cromada 40x40x100 cm	Chromed leg support 40x40x100 cm	Pied chromé 40x40x100 cm	Ножка хромированная 40x40x100 см
5	3862800	Escuadra a pared seguridad	Safety wall brackets	Équerre au mur de sécurité	Кронштейн для надежного настенного крепления
6	3863000	Asa (1 unidad)	Handle (1 unit)	Poignée (1 unité)	Ручка-дужка (1 штука)

Mueble Agata 80 cm 3 cajones (Gris) / Agata base unit 80 cm 3 drawers (Grey) /  
 Meuble Agata 80 cm 3 tiroirs (Gris) / Тумба под раковину Agata 80 см с 3 ящиками (Серая)

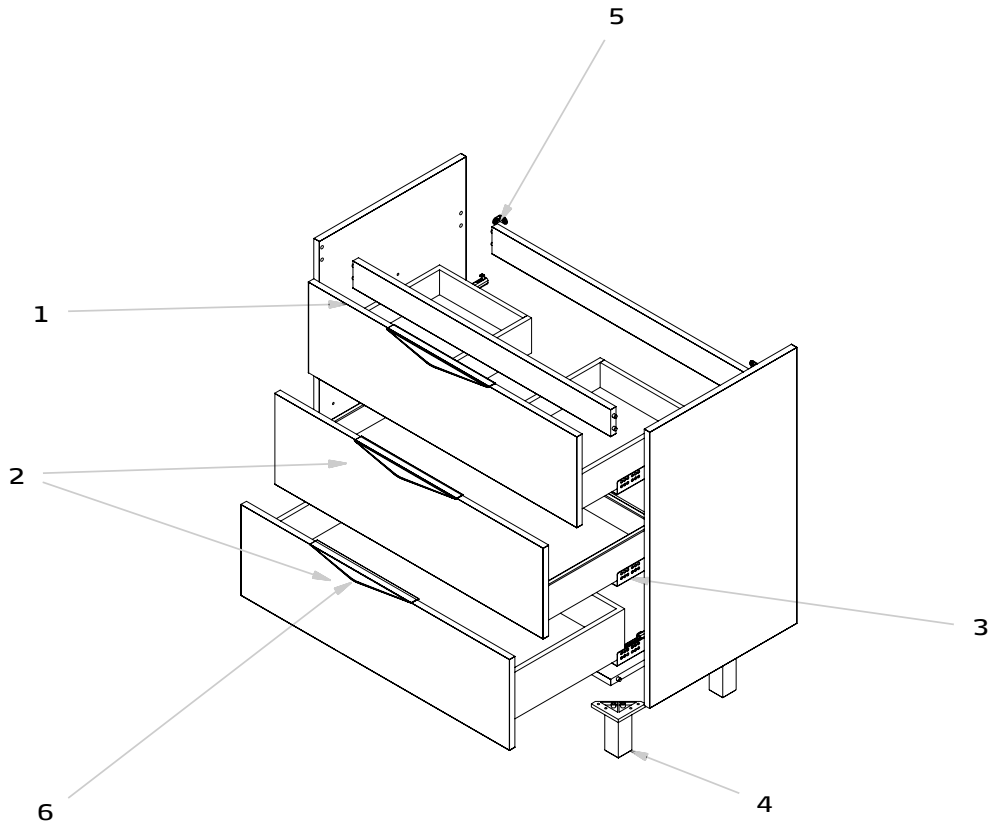

Pieza Pièce Деталь	Referencia Reference Référence АРТИКУЛ	Descripción	Description	Description	Описание
1	3862000	Cajón alto en gris	Grey upper drawer	Tiroir haut gris	Высокий ящик серого цвета
2	3862100	Cajón bajo en gris	Grey lower drawer	Tiroir bas gris	Низкий ящик серого цвета
3	3952300	Juego de guías 350 mm	Set of rails 350 mm furniture unit	Jeu de rails 350 mm meuble	Комплект направляющих 350 мм для шкафа
4	3956100	Pata cromada 40x40x100 cm	Chromed leg support 40x40x100 cm	Pied chromé 40x40x100 cm	Ножка хромированная 40x40x100 см
5	3862800	Escuadra a pared seguridad	Safety wall brackets	Équerre au mur de sécurité	Кронштейн для надежного настенного крепления
6	3863000	Asa (1 unidad)	Handle (1 unit)	Poignée (1 unité)	Ручка-дужка (1 штука)



Mueble Agata 100 cm 3 cajones (Blanco) / Agata base unit 100 cm 3 drawers (White) /  
 Meuble Agata 100 cm 3 tiroirs (Blanc) / Тумба под раковину Agata 100 см с 3 ящиками (Белая)

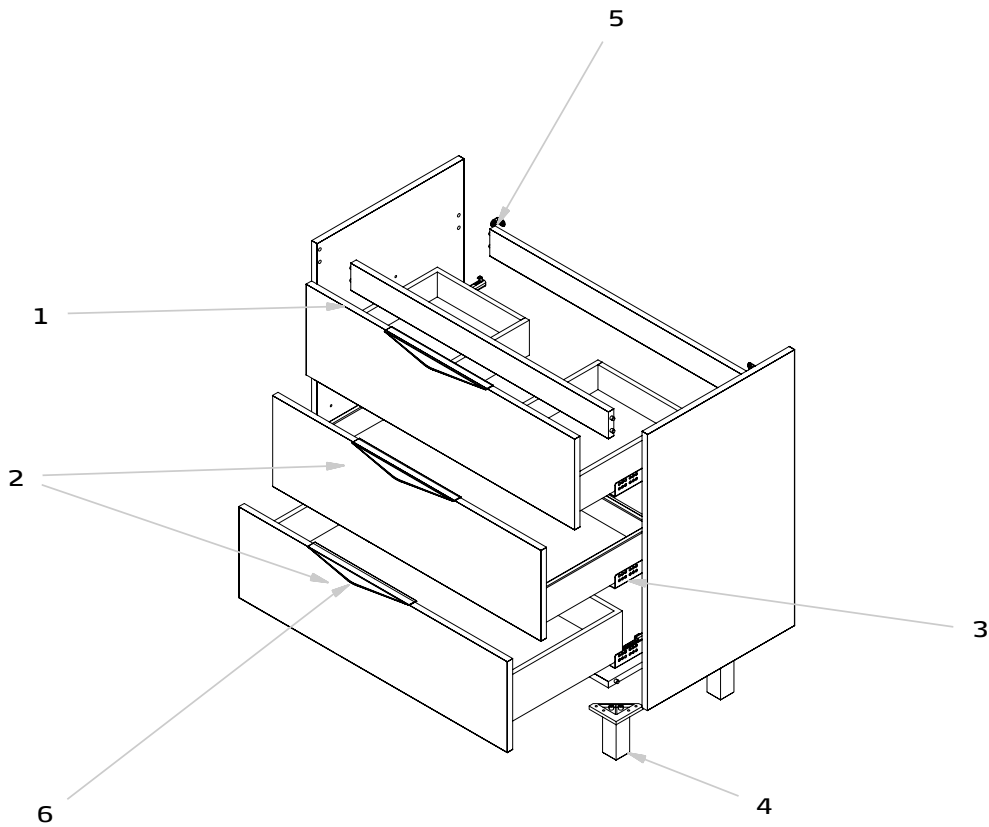

Pieza Pièce Деталь	Referencia Référence АРТИКУЛ	Descripción	Description	Description	Описание
1	3862200	Cajón alto en blanco	White upper drawer	Tiroir haut blanc	Высокий ящик белого цвета
2	3862300	Cajón bajo en blanco	White lower drawer	Tiroir bas blanc	Низкий ящик белого цвета
3	3952300	Juego de guías 350 mm	Set of rails 350 mm furniture unit	Jeu de rails 350 mm meuble	Комплект направляющих 350 мм для шкафа
4	3956100	Pata cromada 40x40x100 cm	Chromed leg support 40x40x100 cm	Pied chromé 40x40x100 cm	Ножка хромированная 40x40x100 см
5	3862800	Escuadra a pared seguridad	Safety wall brackets	Équerre au mur de sécurité	Кронштейн для надежного настенного крепления
6	3863000	Asa (1 unidad)	Handle (1 unit)	Poignée (1 unité)	Ручка-дужка (1 штука)

Mueble Agata 100 cm 3 cajones (Gris) / Agata base unit 100 cm 3 drawers (Grey) /  
 Meuble Agata 100 cm 3 tiroirs (Gris) / Тумба под раковину Agata 100 см с 3 ящиками (Серая)

gala

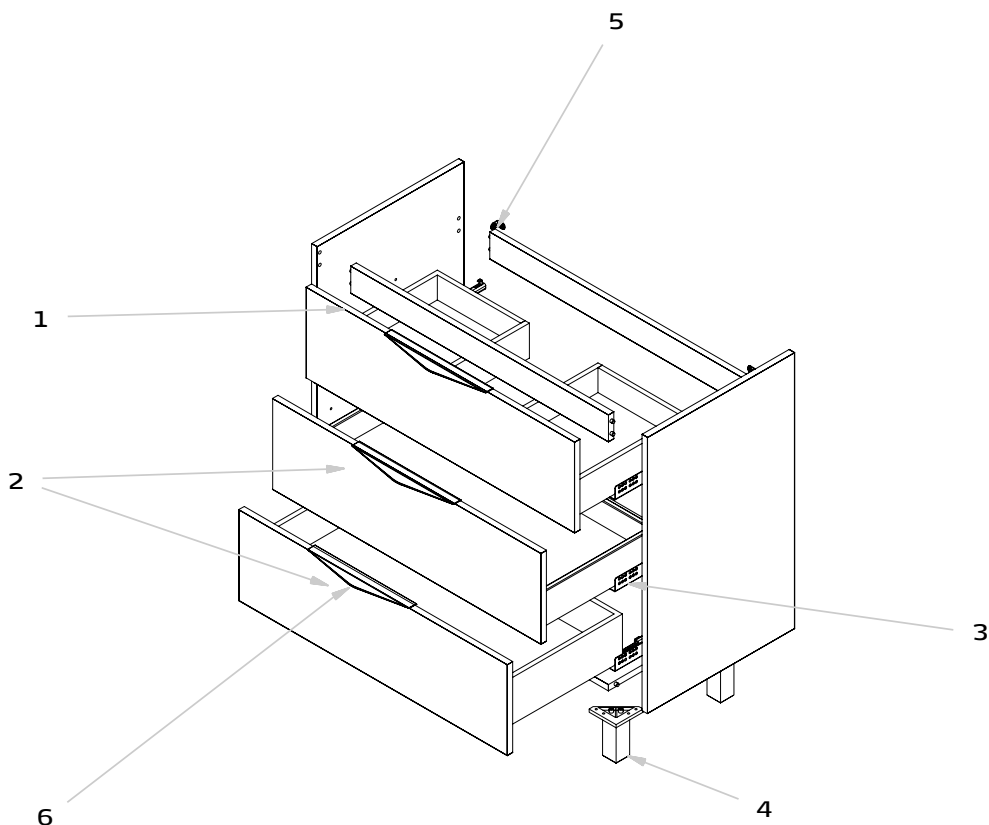

Pieza Pièce Рièce Деталь	Referencia Reference Référence АРТИКУЛ	Descripción	Description	Description	Описание
1	3862400	Cajón alto en gris	Grey upper drawer	Tiroir haut gris	Высокий ящик серого цвета
2	3862500	Cajón bajo en gris	Grey lower drawer	Tiroir bas gris	Низкий ящик серого цвета
3	3952300	Juego de guías 350 mm	Set of rails 350 mm furniture unit	Jeu de rails 350 mm meuble	Комплект направляющих 350 мм для шкафа
4	3956100	Pata cromada 40x40x100 cm	Chromed leg support 40x40x100 cm	Pied chromé 40x40x100 cm	Ножка хромированная 40x40x100 см
5	3862800	Escuadra a pared seguridad	Safety wall brackets	Équerre au mur de sécurité	Кронштейн для надежного настенного крепления
6	3863000	Asa (1 unidad)	Handle (1 unit)	Poignée (1 unité)	Ручка-дужка (1 штука)

Columna Jade (Roble Bardolino) / Jade column unit (Bardolino oak) /  
 Colonne Jade (Chêne bardolino) / Шкаф-пенал Jade (Дуб Бардолино)

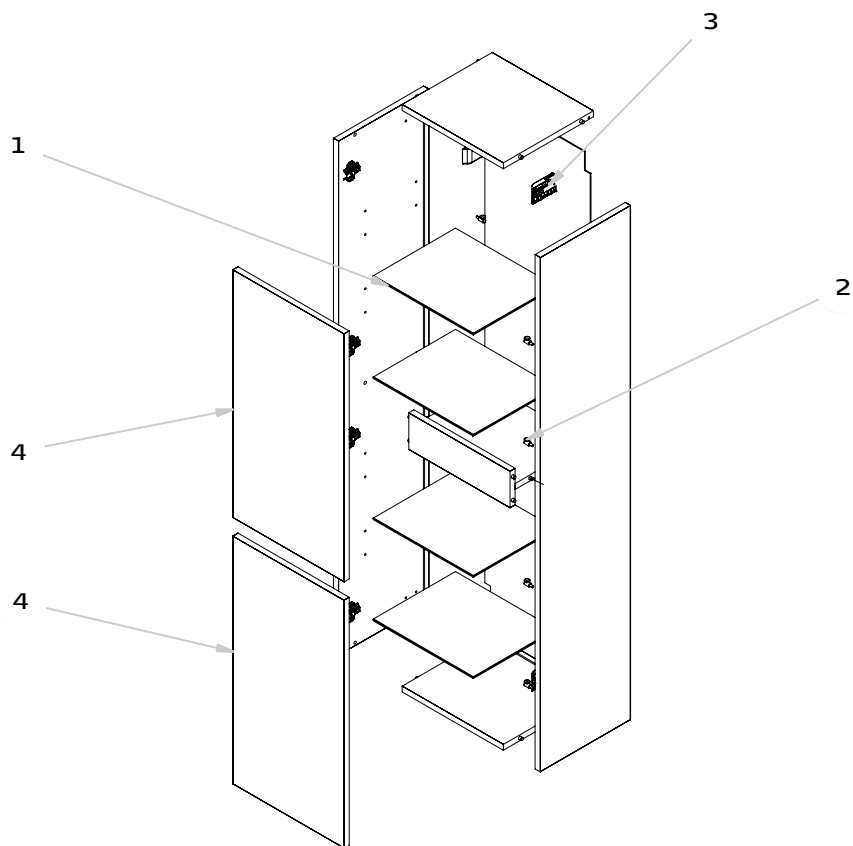

Pieza Pièce Деталь	Referencia Référence АРТИКУЛ	Descripción	Description	Description	Описание
1	3951300	<b>Bandeja de cristal columna interior</b>	Glass tray column interior	Étagère en verre intérieur de la colonne	Стекланный внутренний лоток для пенала
2	3951400	<b>Bolsa topes sujeción balda a columna. 8 unidades</b>	Bag fixing stops shelf column unit. 8 units	Sac butoirs étagère colonne. 8 unités	Комплект ограничителей - держателей для полок. 8 штуки
3	3966000	<b>Sujeción mueble. Interior armario</b>	Furniture unit fixations. Cabinet interior	Fixations meuble. Intérieur armoire	Крепление к стене мебели. Внутренняя часть шкафа
4	3952973	<b>Puerta en roble bardolino</b>	Bardolino oak door	Porte en chêne bardolino	Дверь цвета "дуб бардолино"

Columna Jade (Blanco) / Jade column unit (White) /  
Colonne Jade (Blanc) / Шкаф-пенал Jade (Белый)

gala

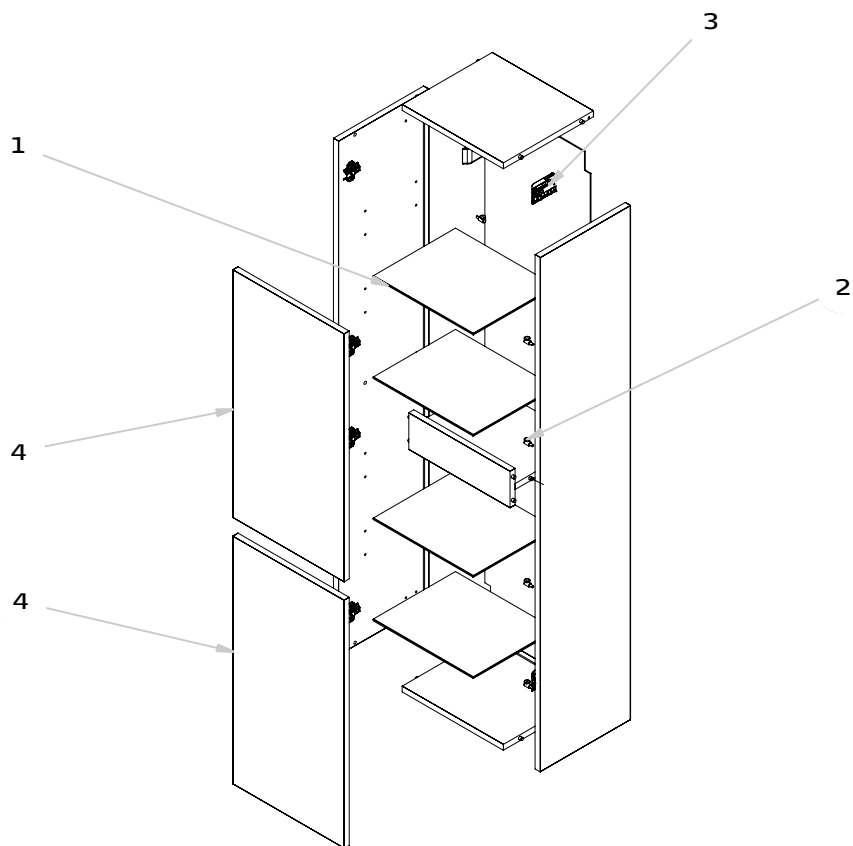

Pieza Pièce Деталь	Referencia Reference Référence АРТИКУЛ	Descripción	Description	Description	Описание
1	3951300	<b>Bandeja de cristal columna interior</b>	Glass tray column interior	Étagère en verre intérieur de la colonne	Стекланный внутренний лоток для пенала
2	3951400	<b>Bolsa topes sujeción balda a columna. 8 unidades</b>	Bag fixing stops shelf column unit. 8 units	Sac butoirs étagère colonne. 8 unités	Комплект ограничителей - держателей для полок. 8 штуки
3	3966000	<b>Sujeción mueble. Interior armario</b>	Furniture unit fixations. Cabinet interior	Fixations meuble. Intérieur armoire	Крепление к стене мебели. Внутренняя часть шкафа
4	3950800	<b>Puerta en blanco</b>	White door	Porte en blanc	Дверь белого цвета

Columna Jade (Nature) / Jade column unit (Nature) /  
Colonne Jade (Nature) / Шкаф-пенал Jade (Натуральный)

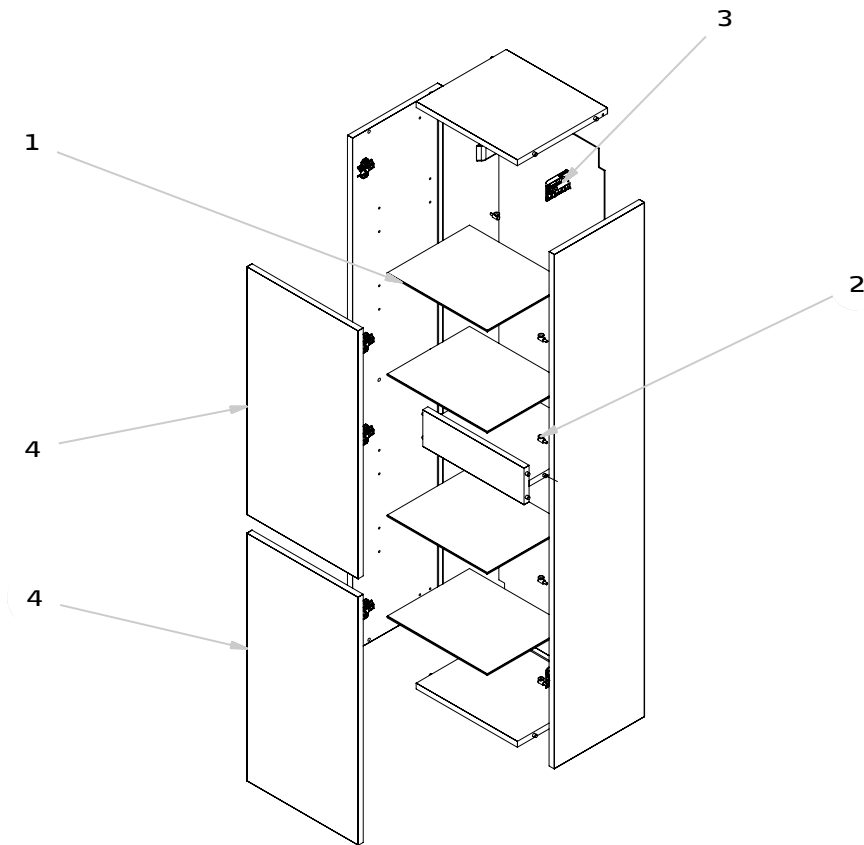

Pieza Pièce Деталь	Referencia Référence АРТИКУЛ	Descripción	Description	Description	Описание
1	3951300	<b>Bandeja de cristal columna interior</b>	Glass tray column interior	Étagère en verre intérieur de la colonne	Стекланный внутренний лоток для пенала
2	3951400	<b>Bolsa topos sujeción balda a columna. 8 unidades</b>	Bag fixing stops shelf column unit. 8 units	Sac butoirs étagère colonne. 8 unités	Комплект ограничителей - держателей для полок. 8 штуки
3	3966000	<b>Sujeción mueble. Interior armario</b>	Furniture unit fixations. Cabinet interior	Fixations meuble. Intérieur armoire	Крепление к стене мебели. Внутренняя часть шкафа
4	S/C	<b>Puerta</b>	Door	Porte	Дверь

Columna Jade (Roble) / Jade column unit (Oak) /  
Colonne Jade (Chêne) / Шкаф-пенал Jade (Дуб)

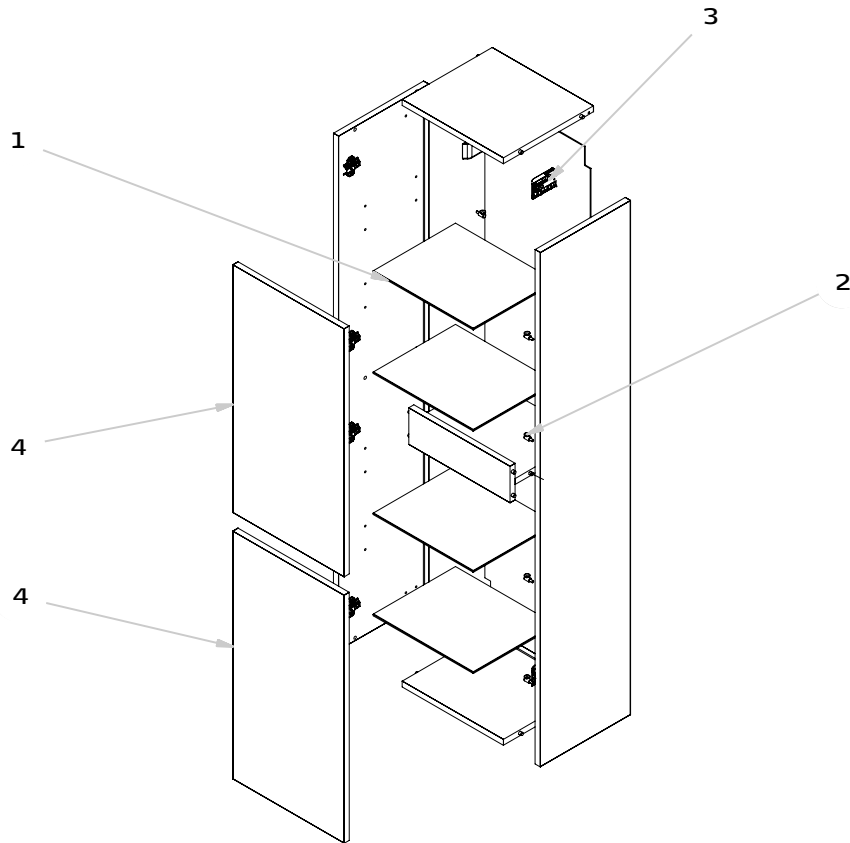

Pieza Pièce Деталь	Referencia Référence АРТИКУЛ	Descripción	Description	Description	Описание
1	3951300	<b>Bandeja de cristal columna interior</b>	Glass tray column interior	Étagère en verre intérieur de la colonne	Стекланный внутренний лоток для пенала
2	3951400	<b>Bolsa topos sujeción balda a columna. 8 unidades</b>	Bag fixing stops shelf column unit. 8 units	Sac butoirs étagère colonne. 8 unités	Комплект ограничителей - держателей для полок. 8 штуки
3	3966000	<b>Sujeción mueble. Interior armario</b>	Furniture unit fixations. Cabinet interior	Fixations meuble. Intérieur armoire	Крепление к стене мебели. Внутренняя часть шкафа
4	S/C	<b>Puerta</b>	Door	Porte	Дверь

Mueble Jade 60 cm 2 cajones (Roble Bardolino) / Jade base unit 60 cm 2 drawers (Bardolino oak) / Meuble Jade 60 cm 2 tiroirs (Chêne bardolino) / Тумба под раковину Jade 60 см с 2 ящиками (Дуб Бардолино)

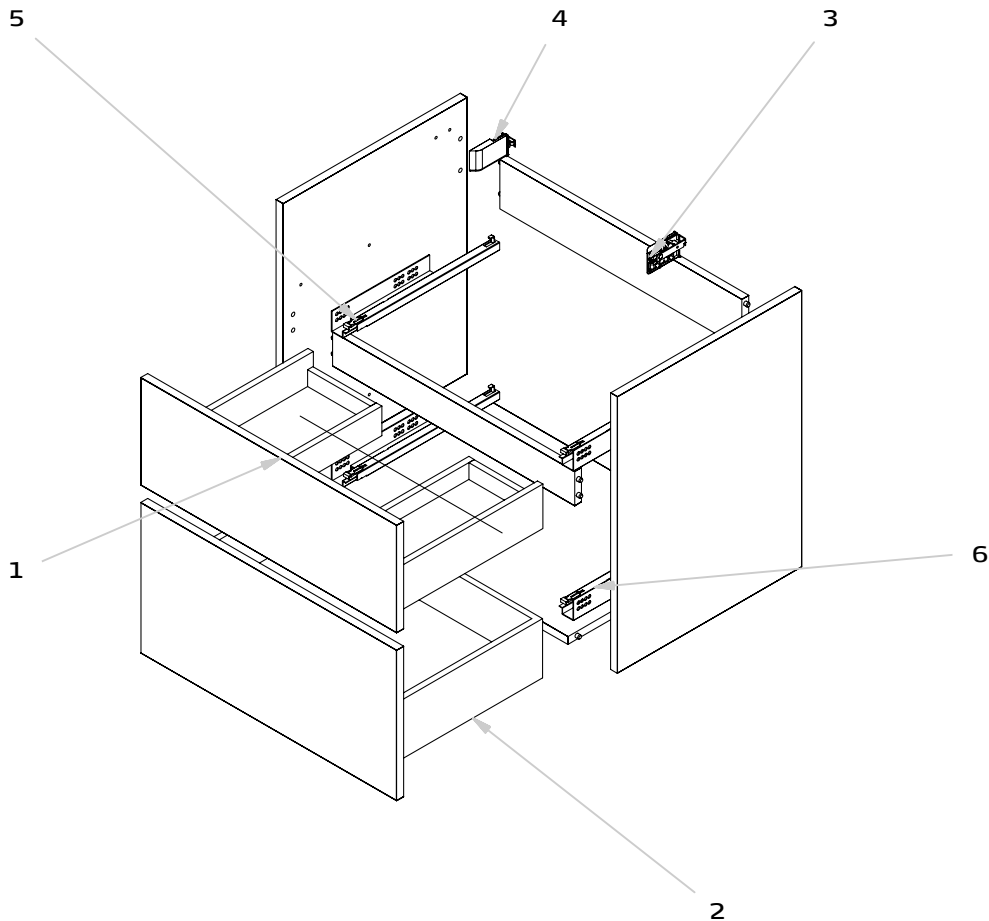

Pieza Pièce Деталь	Referencia Reference Référence АРТИКУЛ	Descripción	Description	Description	Описание
1	3951773	Cajón alto en roble bardolino	Bardolino oak upper drawer	Tiroir hauts chêne bardolino	Высокий ящик цвета "дуб бардолино"
2	3952773	Cajón bajo en roble bardolino	Bardolino oak lower drawer	Tiroir bas chêne bardolino	Низкий ящик цвета "дуб бардолино"
3, 4	3966000	Sujeción mueble. Interior armario	Furniture unit fixations. Cabinet interior	Fixations meuble. Intérieur armoire	Крепление к стене мебели. Внутренняя часть шкафа
5, 6	3967500	Conjunto de guías amortiguada derecha e izquierda 350 mueble JADE 2 y 3 cajones y AGATA 2 y 3 cajones asimétrico (86366)	Set of soft-closing rails 350 mm	Jeu de rails 350 mm amortis	Комплект направляющих 350 мм с механизмом амортизации для шкафа

Mueble Jade 60 cm 2 cajones (Blanco) / Jade base unit 60 cm 2 drawers (White) /  
 Meuble Jade 60 cm 2 tiroirs (Blanc) / Тумба под раковину Jade 60 см с 2 ящиками (Белая)

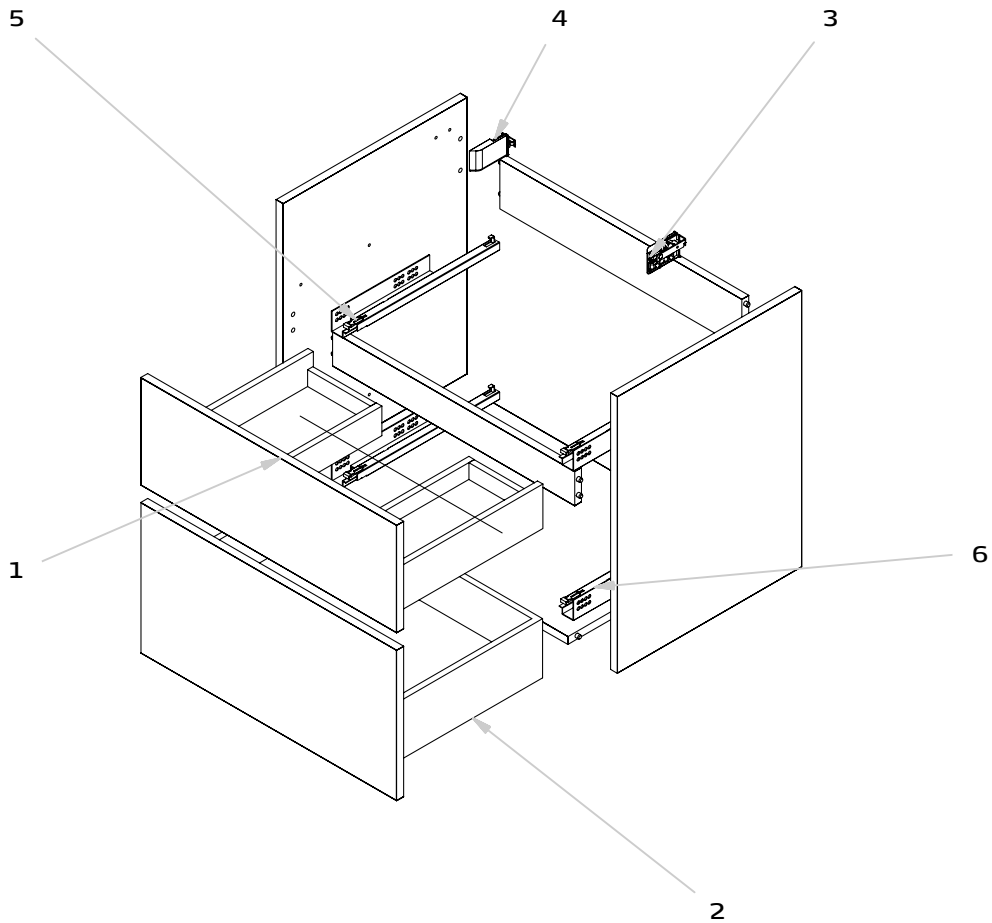

Pieza Pièce Деталь	Referencia Reference Référence АРТИКУЛ	Descripción	Description	Description	Описание
1	3950000	<b>Cajón alto en blanco</b>	White upper drawer	Tiroir hauts blanc	Высокий ящик белого цвета
2	3950100	<b>Cajón bajo en blanco</b>	White lower drawer	Tiroir bas blanc	Низкий ящик белого цвета
3, 4	3966000	<b>Sujeción mueble. Interior armario</b>	Furniture unit fixations. Cabinet interior	Fixations meuble. Intérieur armoire	Крепление к стене мебели. Внутренняя часть шкафа
5, 6	3951200	<b>Juego de guías 350 mm amortiguadas</b>	Set of soft-closing rails 350 mm	Jeu de rails 350 mm amortis	Комплект направляющих 350 мм с механизмом амортизации для шкафа



Mueble Jade 60 cm 2 cajones (Nature) / Jade base unit 60 cm 2 drawers (Nature) /  
 Meuble Jade 60 cm 2 tiroirs (Nature) / Тумба под раковину Jade 60 см с 2 ящиками (Натуральный)

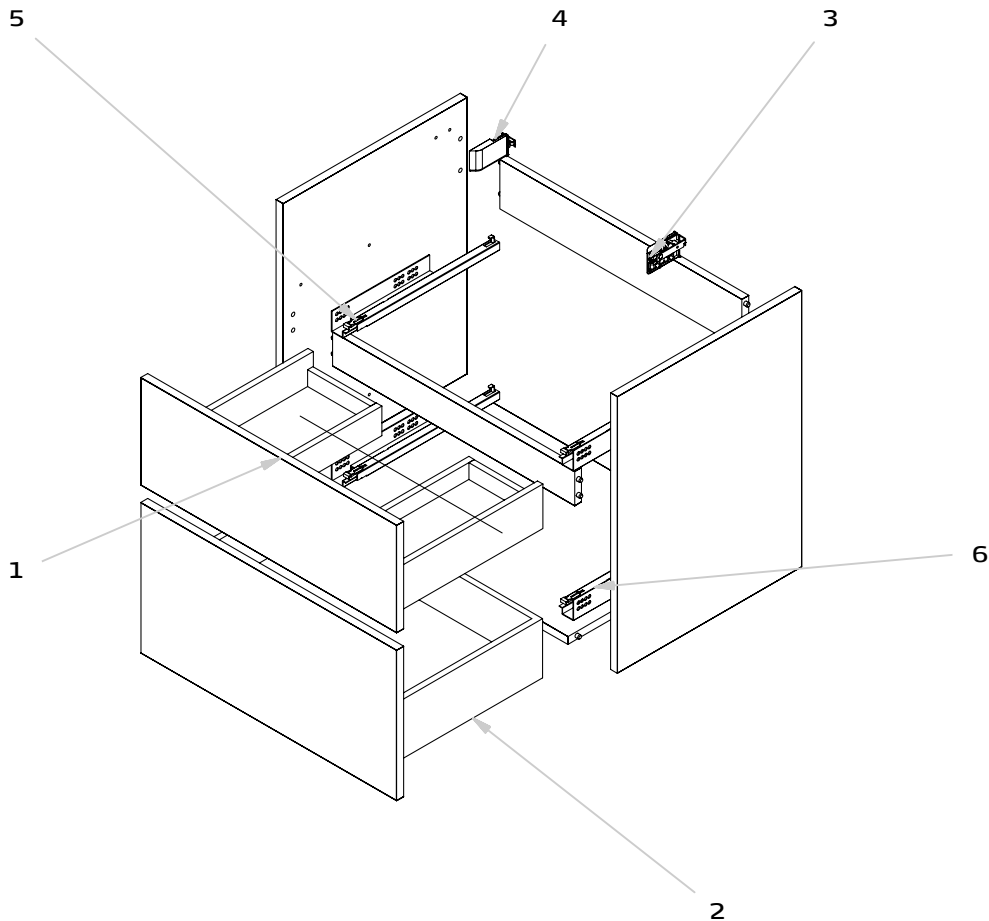

Pieza Pièce Деталь	Referencia Référence АРТИКУЛ	Descripción	Description	Description	Описание
1	3959867	<b>Cajón alto en nature</b>	Nature upper drawer	Tiroir haut nature	Высокий ящик цвета натуральный
2	3959967	<b>Cajón bajo en nature</b>	Nature lower drawer	Tiroir bas nature	Низкий ящик цвета натуральный
3, 4	3966000	<b>Sujeción mueble. Interior armario</b>	Furniture unit fixations. Cabinet interior	Fixations meuble. Intérieur armoire	Крепление к стене мебели. Внутренняя часть шкафа
5, 6	3951200	<b>Juego de guías 350 mm amortiguadas</b>	Set of soft-closing rails 350 mm	Jeu de rails 350 mm amortis	Комплект направляющих 350 мм с механизмом амортизации для шкафа

Mueble Jade 60 cm 2 cajones (Roble) / Jade base unit 60 cm 2 drawers (Oak) /  
 Meuble Jade 60 cm 2 tiroirs (Chêne) / Тумба под раковину Jade 60 см с 2 ящиками (Дуб)

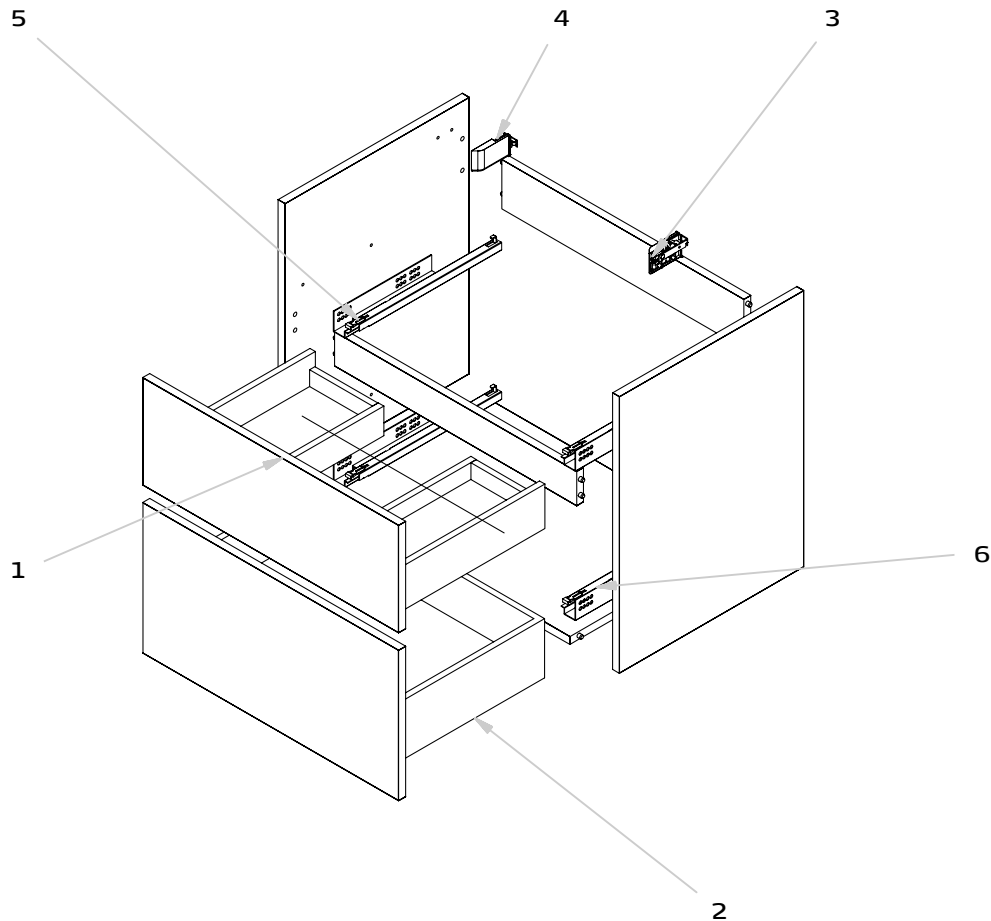

Pieza Pièce Деталь	Referencia Référence АРТИКУЛ	Descripción	Description	Description	Описание
1	3949688	Cajón alto en roble	Oak upper drawer	Tiroir haut chêne	Высокий ящик цвета дуб
2	3949988	Cajón bajo en roble	Oak lower drawer	Tiroir bas chêne	Низкий ящик цвета дуб
3, 4	3966000	Sujeción mueble. Interior armario	Furniture unit fixations. Cabinet interior	Fixations meuble. Intérieur armoire	Крепление к стене мебели. Внутренняя часть шкафа
5, 6	3951200	Juego de guías 350 mm amortiguadas	Set of soft-closing rails 350 mm	Jeu de rails 350 mm amortis	Комплект направляющих 350 мм с механизмом амортизации для шкафа

Mueble Jade 80 cm 2 cajones (Roble bardolino) / Jade base unit 80 cm 2 drawers (Bardolino oak) / Meuble Jade 80 cm 2 tiroirs (Chêne bardolino) / Тумба под раковину Jade 80 см с 2 ящиками (Дуб Бардолино)

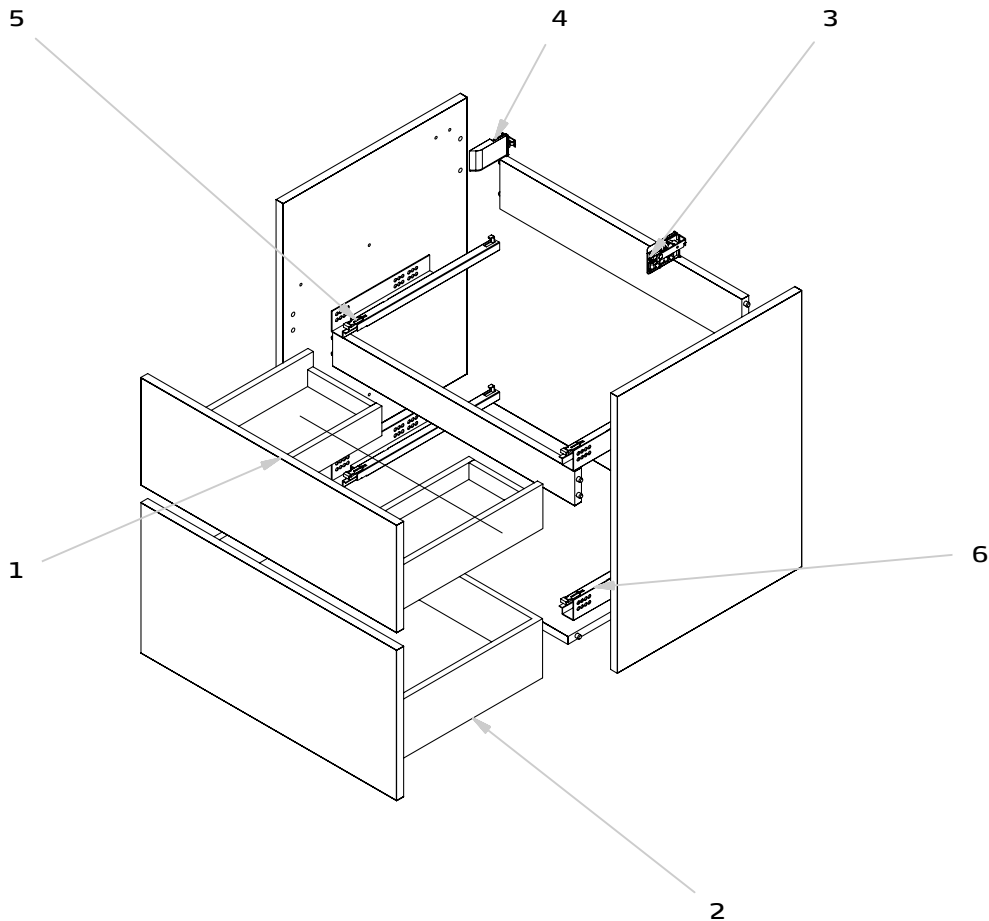

Pieza Pièce Деталь	Referencia Référence АРТИКУЛ	Descripción	Description	Description	Описание
1	3952473	Cajón alto en roble bardolino	Bardolino oak upper drawer	Tiroir hauts chêne bardolino	Высокий ящик цвета "дуб бардолино"
2	3952573	Cajón bajo en roble bardolino	Bardolino oak lower drawer	Tiroir bas chêne bardolino	Низкий ящик цвета "дуб бардолино"
3, 4	3966000	Sujeción mueble. Interior armario	Furniture unit fixations. Cabinet interior	Fixations meuble. Intérieur armoire	Крепление к стене мебели. Внутренняя часть шкафа
5, 6	3951200	Juego de guías 350 mm amortiguadas	Set of soft-closing rails 350 mm	Jeu de rails 350 mm amortis	Комплект направляющих 350 мм с механизмом амортизации для шкафа

Mueble Jade 80 cm 2 cajones (Blanco) / Jade base unit 80 cm 2 drawers (White) /  
 Meuble Jade 80 cm 2 tiroirs (Blanc) / Тумба под раковину Jade 80 см с 2 ящиками (Белая)

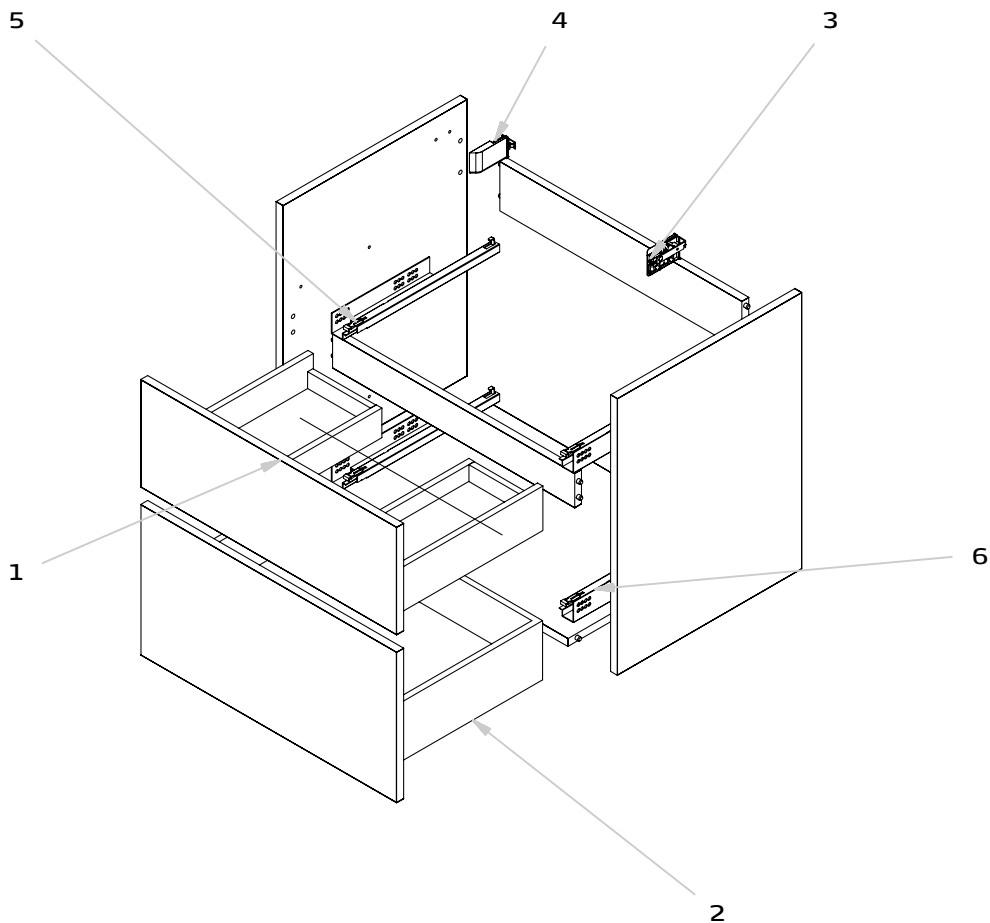

Pieza Pièce Деталь	Referencia Reference Référence АРТИКУЛ	Descripción	Description	Description	Описание
1	3950400	<b>Cajón alto en blanco</b>	White upper drawer	Tiroir hauts blanc	Высокий ящик белого цвета
2	3950500	<b>Cajón bajo en blanco</b>	White lower drawer	Tiroir bas blanc	Низкий ящик белого цвета
3, 4	3966000	<b>Sujeción mueble. Interior armario</b>	Furniture unit fixations. Cabinet interior	Fixations meuble. Intérieur armoire	Крепление к стене мебели. Внутренняя часть шкафа
5, 6	3951200	<b>Juego de guías 350 mm amortiguadas</b>	Set of soft-closing rails 350 mm	Jeu de rails 350 mm amortis	Комплект направляющих 350 мм с механизмом амортизации для шкафа

Mueble Jade 80 cm 2 cajones (Nature) / Jade base unit 80 cm 2 drawers (Nature) /  
 Meuble Jade 80 cm 2 tiroirs (Nature) / Тумба под раковину Jade 80 см с 2 ящиками (Натуральный)

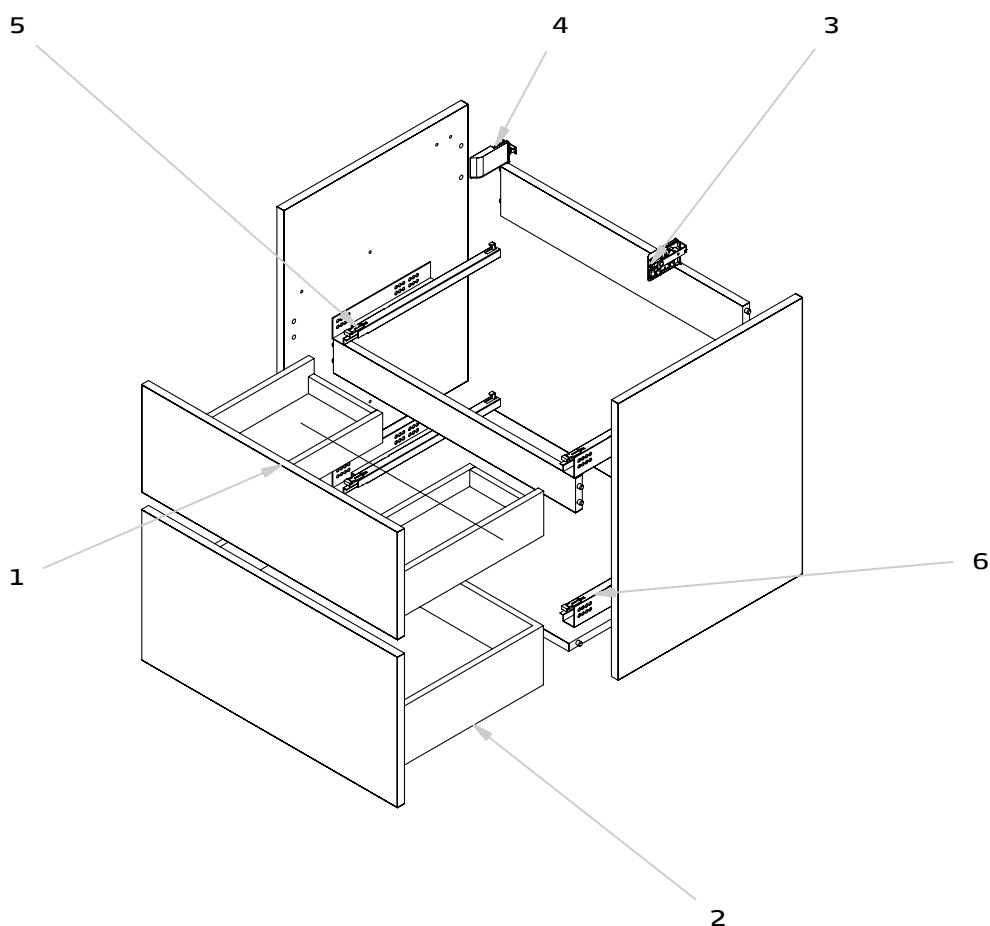

Pieza Pièce Деталь	Referencia Référence АРТИКУЛ	Descripción	Description	Description	Описание
1	3960067	<b>Cajón alto en nature</b>	Nature upper drawer	Tiroir haut nature	Высокий ящик цвета натуральный
2	3960167	<b>Cajón bajo en nature</b>	Nature lower drawer	Tiroir bas nature	Низкий ящик цвета натуральный
3, 4	3966000	<b>Sujeción mueble. Interior armario</b>	Furniture unit fixations. Cabinet interior	Fixations meuble. Intérieur armoire	Крепление к стене мебели. Внутренняя часть шкафа
5, 6	3951200	<b>Juego de guías 350 mm amortiguadas</b>	Set of soft-closing rails 350 mm	Jeu de rails 350 mm amortis	Комплект направляющих 350 мм с механизмом амортизации для шкафа

Mueble Jade 80 cm 2 cajones (Roble) / Jade base unit 80 cm 2 drawers (Oak) /  
 Meuble Jade 80 cm 2 tiroirs (Chêne) / Тумба под раковину Jade 80 см с 2 ящиками (Дуб)

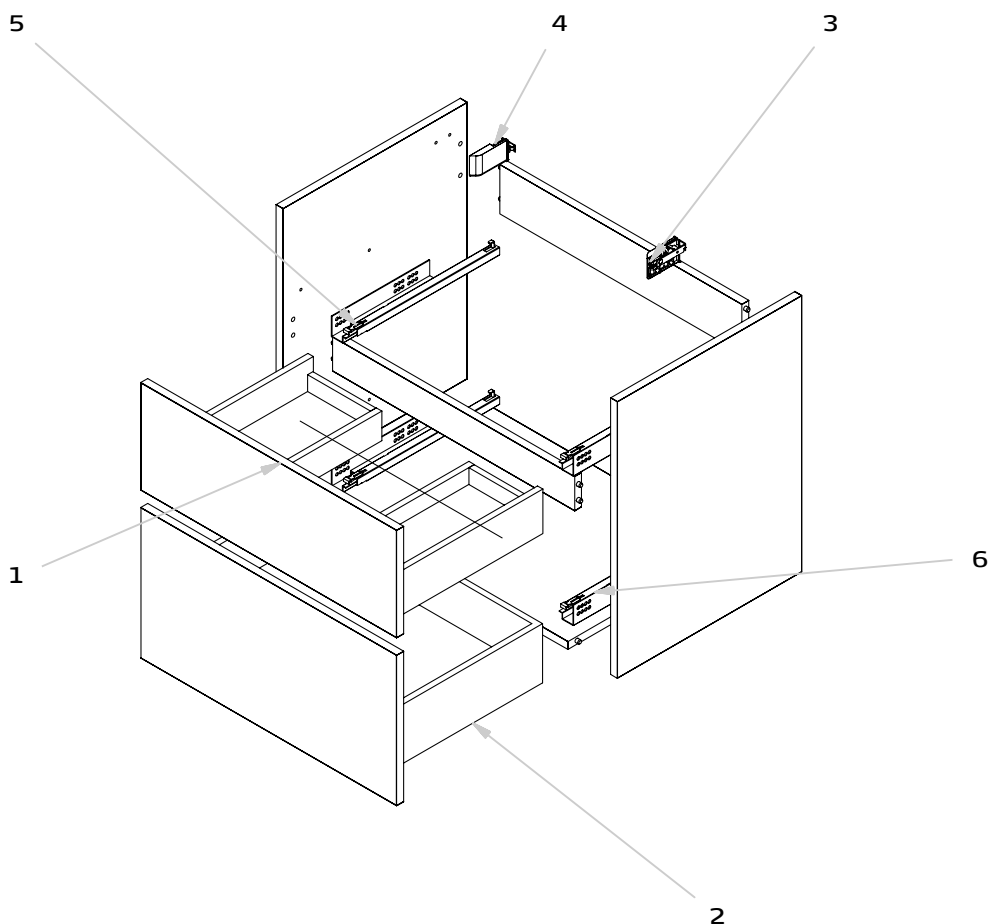

Pieza Pièce Рієса Деталь	Referencia Référence Артикул	Descripción	Description	Description	Описание
1	3949888	Cajón alto en roble	Oak upper drawer	Tiroir haut chêne	Высокий ящик цвета дуб
2	3949988	Cajón bajo en roble	Oak lower drawer	Tiroir bas chêne	Низкий ящик цвета дуб
3, 4	3966000	Sujeción mueble. Interior armario	Furniture unit fixations. Cabinet interior	Fixations meuble. Intérieur armoire	Крепление к стене мебели. Внутренняя часть шкафа
5, 6	3951200	Juego de guías 350 mm amortiguadas	Set of soft-closing rails 350 mm	Jeu de rails 350 mm amortis	Комплект направляющих 350 мм с механизмом амортизации для шкафа

Mueble Jade 80 cm 3 cajones (Roble bardolino) / Jade base unit 80 cm 3 drawers (Bardolino oak) /  
Meuble Jade 80 cm 3 tiroirs (Chêne bardolino) / Тумба под раковину Jade 80 см с 3 ящиками (Дуб Бардолино)

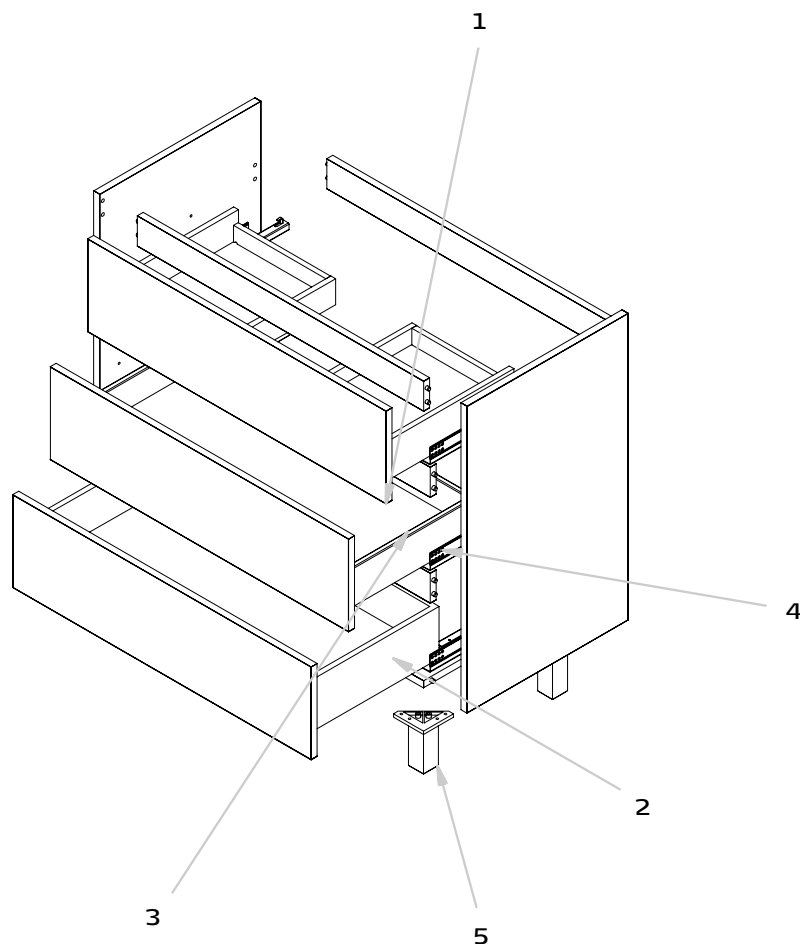

Pieza Pièce Pièce Деталь	Referencia Reference Référence АРТИКУЛ	Descripción	Description	Description	Описание
1	3952473	Cajón alto en roble bardolino	Bardolino oak upper drawer	Tiroir hauts chêne bardolino	Высокий ящик цвета "дуб бардолино"
2, 3	3951973	Cajón bajo y medio en roble bardolino	Bardolino oak lower drawer and middle drawer	Tiroir inférieur et au milieu chêne bardolino	Низкий и средний ящики цвета "дуб бардолино"
4	3952300	Juego de guías 350 mm	Set of rails 350 mm furniture unit	Jeu de rails 350 mm meuble	Комплект направляющих 350 мм для шкафа
5	3956100	Pata cromada 40x40x100 cm. 1 unidad	Chromed leg support 40x40x100 cm. 1 unit	Pied chromé 40x40x100 cm. 1 unité	Ножка хромированная 40x40x100 см. 1 штука

Mueble Jade 80 cm 3 cajones (Blanco) / Jade base unit 80 cm 3 drawers (White) /  
 Meuble Jade 80 cm 3 tiroirs (Blanc) / Тумба под раковину Jade 80 см с 3 ящиками (Белая)

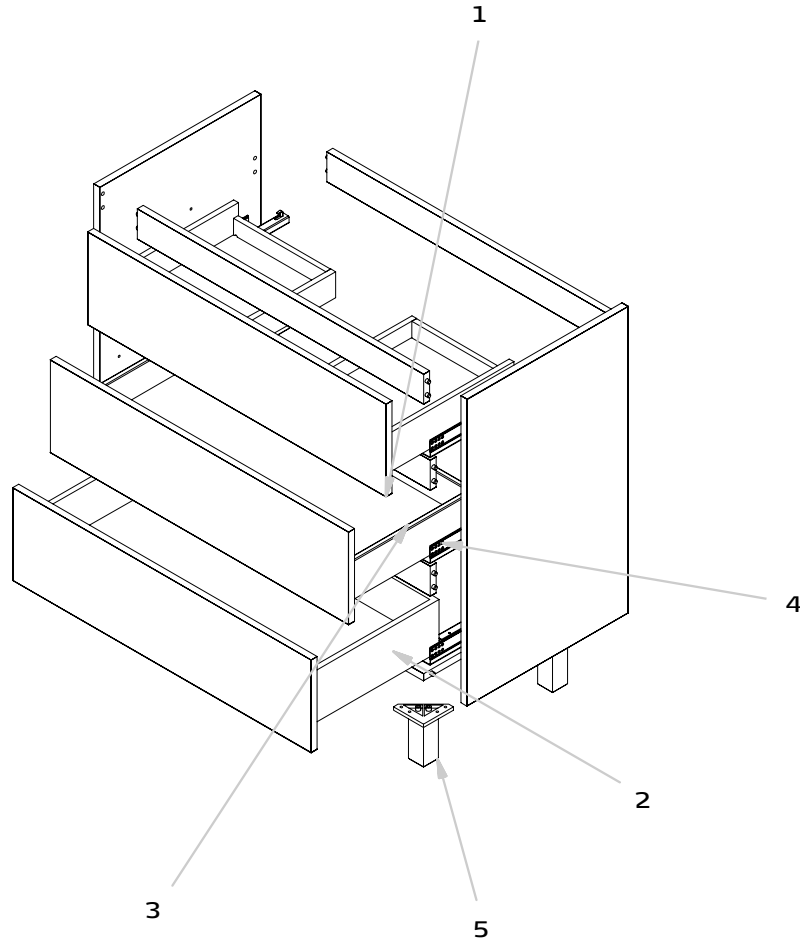

Pieza Pièce Деталь	Referencia Reference Référence АРТИКУЛ	Descripción	Description	Description	Описание
1	3950400	<b>Cajón alto en blanco</b>	White upper drawer	Tiroir hauts blanc	Высокий ящик белого цвета
2	3951900	<b>Cajón bajo en blanco</b>	White lower drawer	Tiroir bas blanc	Низкий ящики белого цвета
3	3951800	<b>Cajón medio en blanco</b>	White middle drawer	Tiroir au milieu blanc	Средний ящик белого цвета
4	3952300	<b>Juego de guías 350 mm</b>	Set of rails 350 mm furniture unit	Jeu de rails 350 mm meuble	Комплект направляющих 350 мм для шкафа
5	3956100	<b>Pata cromada 40x40x100 cm. 1 unidad</b>	Chromed leg support 40x40x100 cm. 1 unit	Pied chromé 40x40x100 cm. 1 unité	Ножка хромированная 40x40x100 см. 1 штука



Mueble Jade 80 cm 3 cajones (Nature) / Jade base unit 80 cm 3 drawers (Nature) /  
 Meuble Jade 80 cm 3 tiroirs (Nature) / Тумба под раковину Jade 80 см с 3 ящиками (Натуральный)

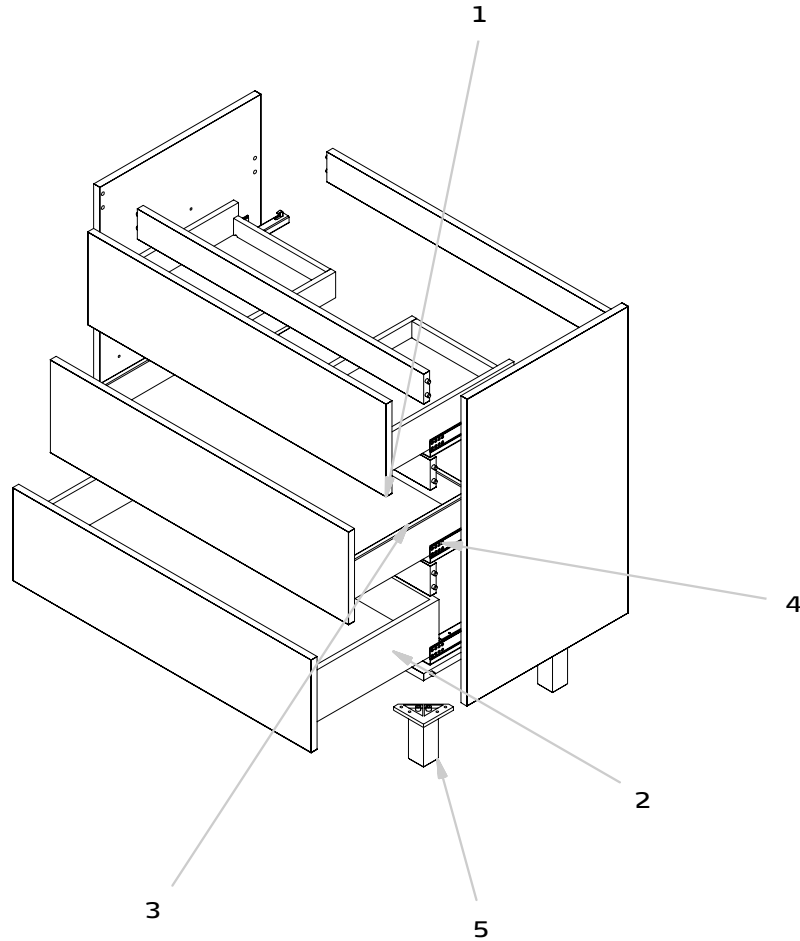

Pieza Pièce Рièce Деталь	Referencia Reference Référence АРТИКУЛ	Descripción	Description	Description	Описание
1	3960067	<b>Cajón alto en nature</b>	Nature upper drawer	Tiroir haut nature	Высокий ящик цвета натуральный
2, 3	3960167	<b>Cajón bajo y medio en nature</b>	Nature lower and middle drawer	Tiroir inférieur et au milieu nature	Низкий и средний ящики цвета натуральный
4	3952300	<b>Juego de guías 350 mm amortiguadas</b>	Set of soft-closing rails 350 mm	Jeu de rails 350 mm amortis	Комплект направляющих 350 мм с механизмом амортизации для шкафа
5	3956100	<b>Pata cromada 40x40x100 cm. 1 unidad</b>	Chromed leg support 40x40x100 cm. 1 unit	Pied chromé 40x40x100 cm. 1 unité	Ножка хромированная 40x40x100 см. 1 штука

Mueble Jade 80 cm 3 cajones (Roble) / Jade base unit 80 cm 3 drawers (Oak) /  
 Meuble Jade 80 cm 3 tiroirs (Chêne) / Тумба под раковину Jade 80 см с 3 ящиками (Дуб)

gala

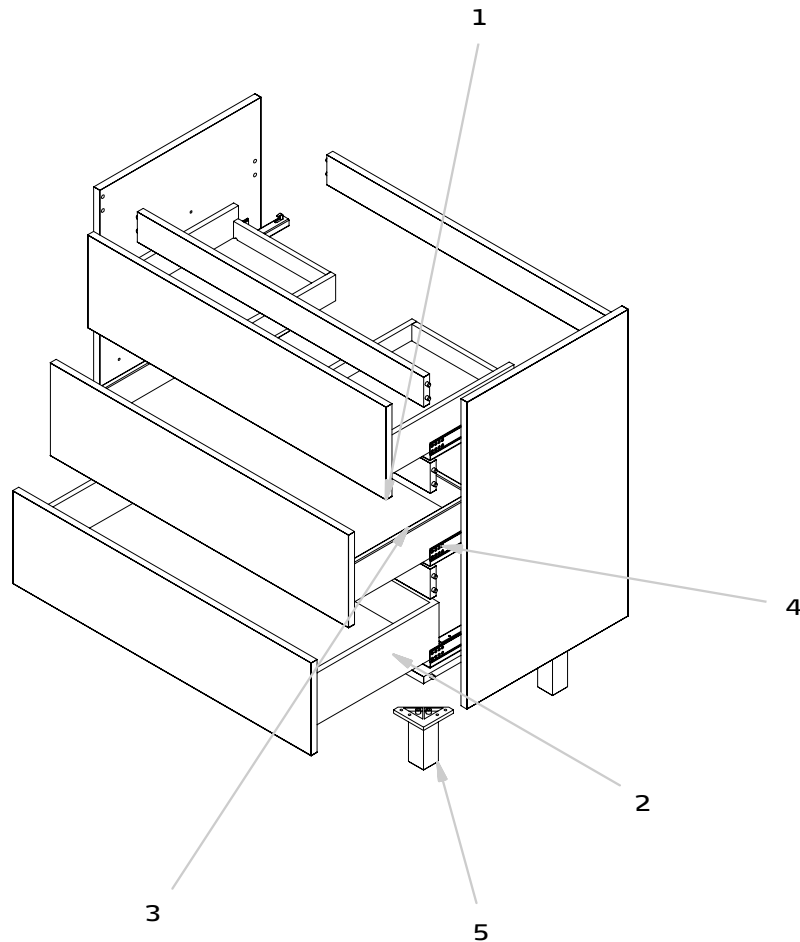

Pieza Pièce Рièce Деталь	Referencia Reference Référence АРТИКУЛ	Descripción	Description	Description	Описание
1	3949888	Cajón alto en roble	Oak upper drawer	Tiroir haut chêne	Высокий ящик цвета дуб
2, 3	3949988	Cajón bajo y medio en roble	Oak lower and middle drawer	Tiroir inférieur et au milieu chêne	Низкий и средний ящики цвета дуб
4	3952300	Juego de guías 350 mm amortiguadas	Set of soft-closing rails 350 mm	Jeu de rails 350 mm amortis	Комплект направляющих 350 мм с механизмом амортизации для шкафа
5	3956100	Pata cromada 40x40x100 cm. 1 unidad	Chromed leg support 40x40x100 cm. 1 unit	Pied chromé 40x40x100 cm. 1 unité	Ножка хромированная 40x40x100 см. 1 штука

Mueble Jade asimétrico 90 (Roble bardolino) / Jade asymmetric base unit 90 cm (Bardolino oak) /  
Meuble Jade asymétrique 90 (Chêne bardolino) / Тумба под раковину Jade асимметричная 90 см (дуб бардолино)

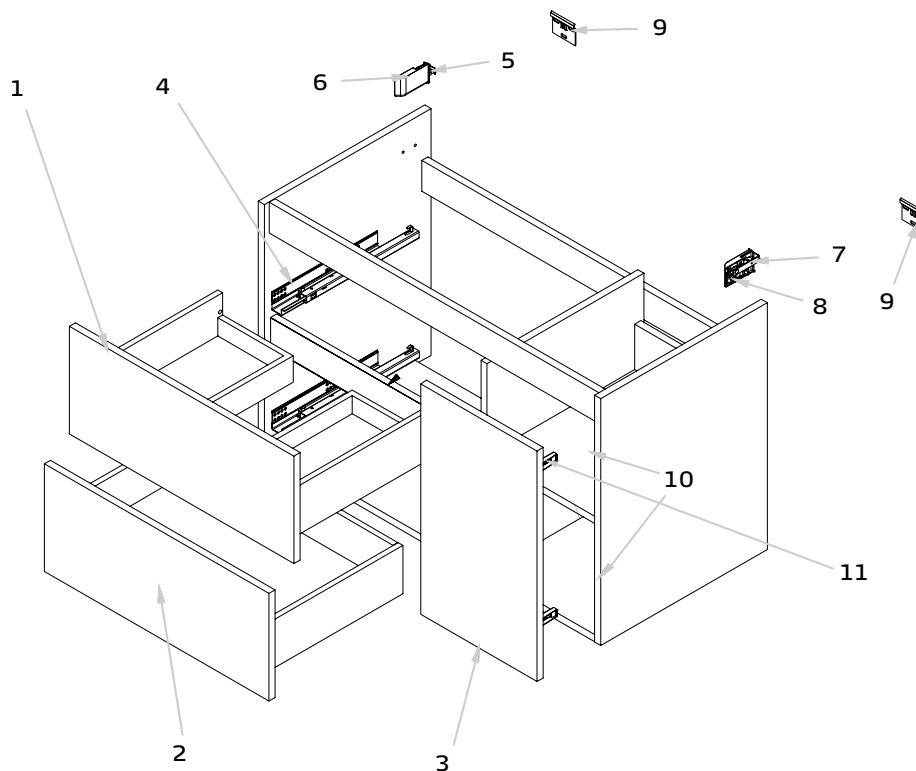

Pieza Pièce Pièce Деталь	Referencia Reference Référence АРТИКУЛ	Descripción	Description	Description	Описание	Unidades Units Unités Штук
1	3949473	Cajón alto en roble bardolino	Bardolino oak upper drawer	Tiroir haut chêne bardolino	Высокий ящик цвета дуб бардолино	1
2	3949573	Cajón bajo en roble bardolino	Bardolino oak lower drawer	Tiroir inférieur chêne bardolino	Низкий ящик цвета дуб бардолино	1
3	3960573	Puerta en roble bardolino	Bardolino oak door	Porte en chêne bardolino	Дверь цвета "дуб бардолино"	1
4	3952300	Juego de guías 350 mm amortiguadas	Set of soft-closing rails 350 mm	Jeu de rails 350 mm amortis	Комплект направляющих 350 мм с механизмом амортизации для шкафа	2
5	3964600	Sujeción mueble. Interior armario	Furniture unit fixations. Cabinet interior	Fixations meuble. Intérieur armoire	Крепление к стене мебели. Внутренняя часть шкафа	1
6	3964800	Embellecedor Scarpi izquierdo	Embellecedor Scarpi izquierdo	Embellecedor Scarpi izquierdo	Embellecedor Scarpi izquierdo	1
7	3964700	Sujeción mueble derecho (visto frente interior armario)	Sujeción mueble derecho (visto frente interior armario)	Sujeción mueble derecho (visto frente interior armario)	Sujeción mueble derecho (visto frente interior armario)	1
8	3964900	Embellecedor Scarpi derecho	Embellecedor Scarpi derecho	Embellecedor Scarpi derecho	Embellecedor Scarpi derecho	1
9	3951100	Sujeción a pared mueble	Furniture unit fixations to wall	Fixation au mur meuble	Настенное крепление для мебели	2
10	3960200	Placas bisagras en puerta	Hinge plates in door	Charnières plaques en porte	Шарнирные пластины для дверная	2
11	3960300	Bisagra acodada puerta	Door hinge acodada	Charnière porte acodada	Петля дверная acodada	2

Mueble Jade asimétrico 90 (Blanco) / Jade asymmetric base unit 90 cm (White) /  
Meuble Jade asymétrique 90 (Blanc) / Тумба под раковину Jade асимметричная 90 см (Белая)

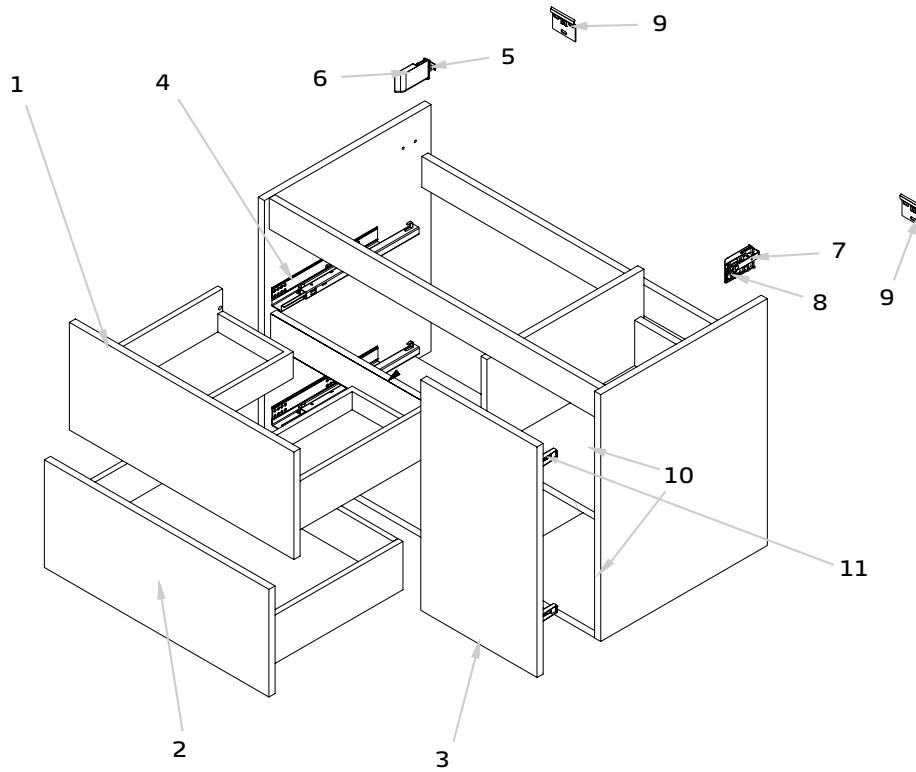

Pieza Pièce Рієса Деталь	Referencia Référence Référence АРТИКУЛ	Descripción	Description	Description	Описание	Unidades Units Unités Штук
1	3949401	Cajón alto en blanco	White upper drawer	Tiroir haut blanc	Высокий ящик цвета белого	1
2	3949501	Cajón bajo en blanco	White lower drawer	Tiroir inférieur blanc	Низкий ящик цвета белого	1
3	3960501	Puerta en blanco	White door	Porte en blanc	Дверь цвета белого	1
4	3952300	Juego de guías 350 mm amortiguadas	Set of soft-closing rails 350 mm	Jeu de rails 350 mm amortis	Комплект направляющих 350 мм с механизмом амортизации для шкафа	2
5	3964600	Sujeción mueble. Interior armario	Furniture unit fixations. Cabinet interior	Fixations meuble. Intérieur armoire	Крепление к стене мебели. Внутренняя часть шкафа	1
6	3964800	Embellecedor Scarpì izquierdo	Embellecedor Scarpì izquierdo	Embellecedor Scarpì izquierdo	Embellecedor Scarpì izquierdo	1
7	3964700	Sujeción mueble derecho (visto frente interior armario)	Sujeción mueble derecho (visto frente interior armario)	Sujeción mueble derecho (visto frente interior armario)	Sujeción mueble derecho (visto frente interior armario)	1
8	3964900	Embellecedor Scarpì derecho	Embellecedor Scarpì derecho	Embellecedor Scarpì derecho	Embellecedor Scarpì derecho	1
9	3951100	Sujeción a pared mueble	Furniture unit fixations to wall	Fixation au mur meuble	Настенное крепление для мебели	2
10	3960200	Placas bisagras en puerta	Hinge plates in door	Charnières plaques en porte	Шарнирные пластины для дверная	2
11	3960300	Bisagra acodada puerta	Door hinge acodada	Charnière porte acodada	Петля дверная acodada	2

Mueble Jade asimétrico 90 (Nature) / Jade asymmetric base unit 90 cm (Nature) /  
 Meuble Jade asymétrique 90 (Nature) / Тумба под раковину Jade асимметричная 90 см (Натуральный)

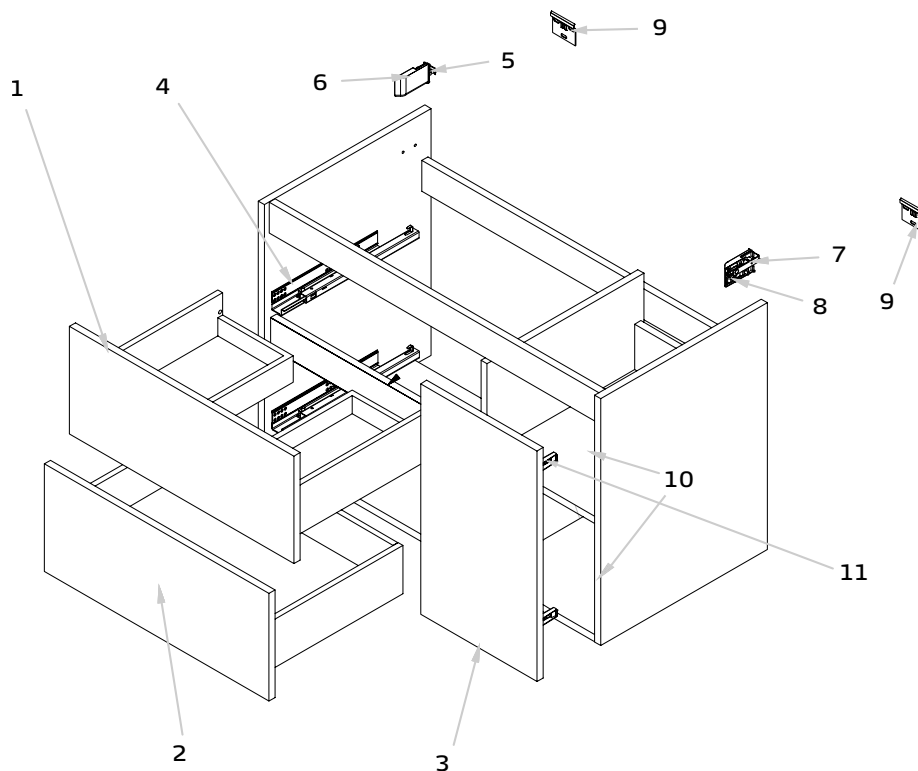

Pieza Pièce Pièce Деталь	Referencia Reference Référence АРТИКУЛ	Descripción	Description	Description	Описание	Unidades Units Unités Штук
1	3949467	Cajón alto en nature	Nature upper drawer	Tiroir haut nature	Высокий ящик цвета натуральный	1
2	3949567	Cajón bajo en nature	Nature lower drawer	Tiroir inférieur nature	Низкий ящик цвета натуральный	1
3	3960567	Puerta en nature	Nature door	Porte en nature	Дверь цвета натуральный	1
4	3952367	Juego de guías 350 mm amortiguadas	Set of soft-closing rails 350 mm	eu de rails 350 mm amortis	Комплект направляющих 350 мм с механизмом амортизации для шкафа	2
5	3964600	Sujeción mueble. Interior armario	Furniture unit fixations. Cabinet interior	Fixations meuble. Intérieur armoire	Крепление к стене мебели. Внутренняя часть шкафа	1
6	3964800	Embelledor Scarpi izquierdo	Embelledor Scarpi izquierdo	Embelledor Scarpi izquierdo	Embelledor Scarpi izquierdo	1
7	3964700	Sujeción mueble derecho (visto frente interior armario)	Sujeción mueble derecho (visto frente interior armario)	Sujeción mueble derecho (visto frente interior armario)	Sujeción mueble derecho (visto frente interior armario)	1
8	3964900	Embelledor Scarpi derecho	Embelledor Scarpi derecho	Embelledor Scarpi derecho	Embelledor Scarpi derecho	1
9	3951100	Sujeción a pared mueble	Furniture unit fixations to wall	Fixation au mur meuble	Настенное крепление для мебели	2
10	3960200	Placas bisagras en puerta	Hinge plates in door	Charnières plaques en porte	Шарнирные пластины для дверная	2
11	3960300	Bisagra acodada puerta	Door hinge acodada	Charnière porte acodada	Петля дверная acodada	2

Mueble Jade asimétrico 90 (Roble) / Jade asymmetric base unit 90 cm (Oak) /  
Meuble Jade asymétrique 90 (Chêne) / Тумба под раковину Jade асимметричная 90 см (Дуб)

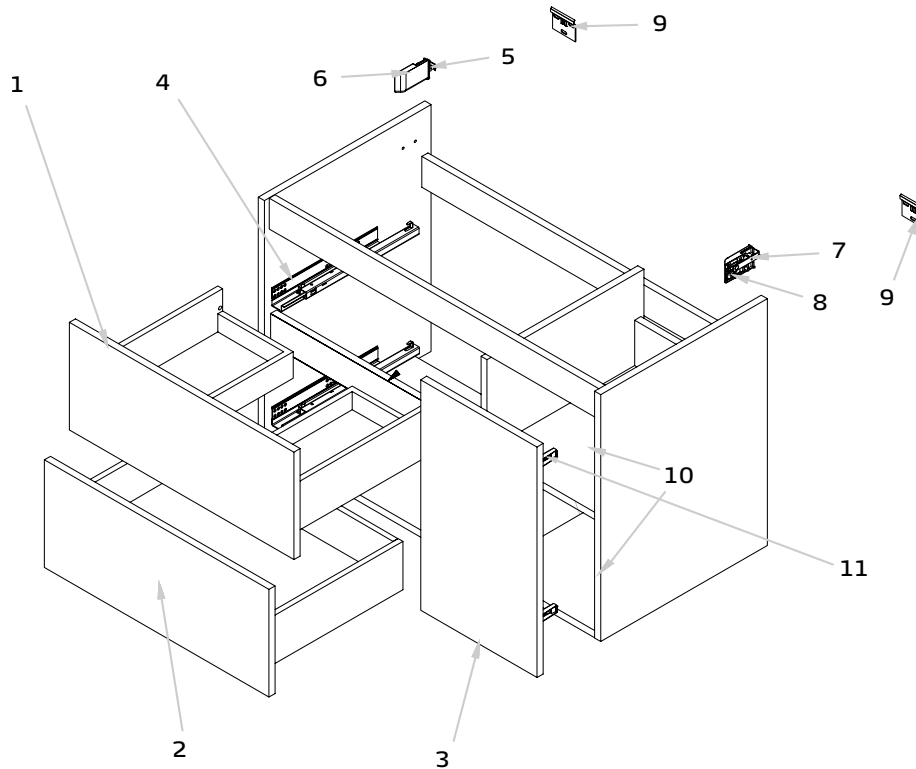

Pieza Pièce Pièce Деталь	Referencia Reference Référence АРТИКУЛ	Descripción	Description	Description	Описание	Unidades Units Unités Штук
1	3949488	Cajón alto en roble	Oak upper drawer	Tiroir haut chêne	Высокий ящик цвета дуб	1
2	3949588	Cajón bajo en roble	Oak lower drawer	Tiroir inférieur chêne	Низкий ящик цвета дуб	1
3	3960588	Puerta en roble	Oak door	Porte en chêne	Дверь цвета дуб	1
4	3952388	Juego de guías 350 mm amortiguadas	Set of soft-closing rails 350 mm	Jeu de rails 350 mm amortis	Комплект направляющих 350 мм с механизмом амортизации для шкафа	2
5	3964600	Sujeción mueble. Interior armario	Furniture unit fixations. Cabinet interior	Fixations meuble. Intérieur armoire	Крепление к стене мебели. Внутренняя часть шкафа	1
6	3964800	Embelledor Scarpi izquierdo	Embelledor Scarpi izquierdo	Embelledor Scarpi izquierdo	Embelledor Scarpi izquierdo	1
7	3964700	Sujeción mueble derecho (visto frente interior armario)	Sujeción mueble derecho (visto frente interior armario)	Sujeción mueble derecho (visto frente interior armario)	Sujeción mueble derecho (visto frente interior armario)	1
8	3964900	Embelledor Scarpi derecho	Embelledor Scarpi derecho	Embelledor Scarpi derecho	Embelledor Scarpi derecho	1
9	3951100	Sujeción a pared mueble	Furniture unit fixations to wall	Fixation au mur meuble	Настенное крепление для мебели	2
10	3960200	Placas bisagras en puerta	Hinge plates in door	Charnières plaques en porte	Шарнирные пластины для дверная	2
11	3960300	Bisagra acodada puerta	Door hinge acodada	Charnière porte acodada	Петля дверная acodada	2

Columna **Ámbar (Blanco)** / **Ámbar column unit (White)** / **Colonne Ámbar (Blanc)** / **Шкаф-пенал Ámbar (Белая)**

1

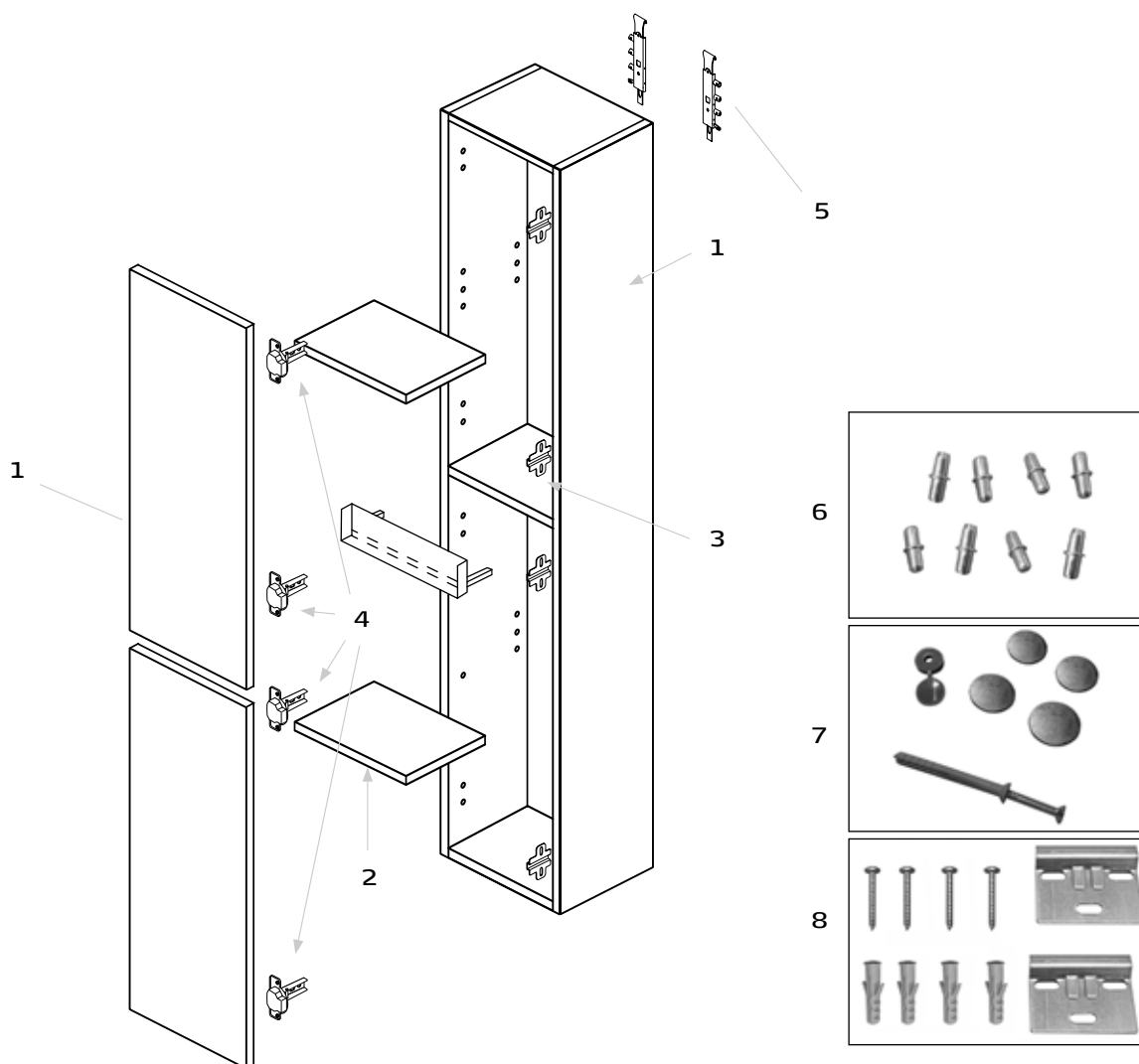

Pieza Pièce Pièces Деталь	Referencia Référence Référence АРТИКУЛ	Descripción	Description	Description	Описание
1	3963400	<b>Puerta en blanco</b>	White door	Porte en blanc	Дверь белого цвета
2	3963600	<b>Balda interior en blanco</b>	Inner shelf in white	Étagère intérieure blanc	Внутренняя полка белого цвета
3	3962700	<b>Bisagra en armario interior. 1 unidad</b>	Hinge for inner cabinet. 1 unit	Charnière armoire intérieur. 1 unité	Петля для внутренней части шкафа. 1 штука
4	3962600	<b>Bisagra puerta</b>	Door hinge	Charnière porte	Петля дверная
5	3963800	<b>Sujeción trasera en columna</b>	Rear fixation column unit	Fixation arrière colonne	Заднее крепление для пенала
6	3963900	<b>Bolsa topes sujeción balda. 8 unidades</b>	Bag fixing stops shelf. 8 units	Sac butoirs étagère. 8 unités	Комплект ограничителей - держателей для полок. 8 штуки
7	3964000	<b>Sujeción parte trasera columna</b>	Rear fixation column unit	Fixation partie arrière colonne	Крепление для задней части пенала
8	3966100	<b>Sujeción en pared</b>	Fixation to wall	Fixation au mur	Настенное крепление
9	3964100	<b>Perfil interior</b>	Inner profile	Profil intérieur	Внутренний профиль

Columna **Ámbar (Wengé)** / **Ámbar column unit (Wenge)** /  
**Colonne Ámbar (Wenge)** / **Шкаф-пенал Ámbar (Венге)**

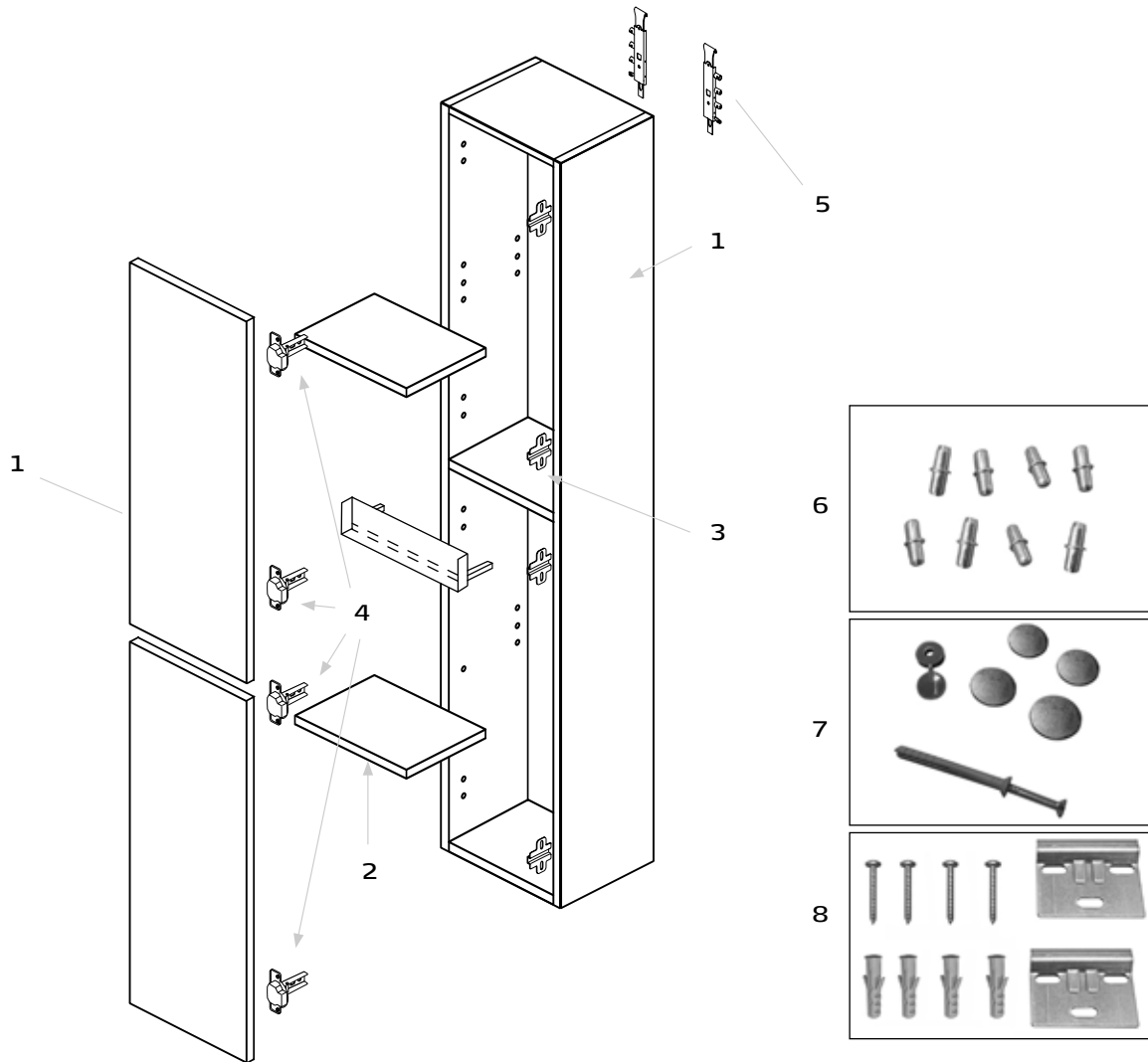

Pieza Pièce Pièce Деталь	Referencia Reference Référence АРТИКУЛ	Descripción	Description	Description	Описание
1	3963500	<b>Puerta en wengé</b>	Wenge door	Porte en wenge	Дверь цвета Венге
2	3963700	<b>Balda interior en wengé</b>	Inner shelf in wenge	Étagère intérieure wenge	Внутренняя полка цвета Венге
3	3962700	<b>Bisagra en armario interior. 1 unidad</b>	Hinge for inner cabinet. 1 unit	Charnière armoire intérieur. 1 unité	Петля для внутренней части шкафа. 1 штука
4	3962600	<b>Bisagra puerta</b>	Door hinge	Charnière porte	Петля дверная
5	3963800	<b>Sujeción trasera en columna</b>	Rear fixation column unit	Fixation arrière colonne	Заднее крепление для пенала
6	3963900	<b>Bolsa topes sujeción balda. 8 unidades</b>	Bag fixing stops shelf. 8 units	Sac butoirs étagère. 8 unités	Комплект ограничителей - держателей для полок. 8 штуки
7	3964000	<b>Sujeción parte trasera columna</b>	Rear fixation column unit	Fixation partie arrière colonne	Крепление для задней части пенала
8	3966100	<b>Sujeción en pared</b>	Fixation to wall	Fixation au mur	Настенное крепление
9	3964100	<b>Perfil interior</b>	Inner profile	Profil intérieur	Внутренний профиль



Mueble Ámbar 60 cm (Blanco) / Ámbar base unit 60 cm (White) /  
Meuble Ámbar 60 cm (Blanc) / Тумба под раковину Ámbar 60 см (Белая)

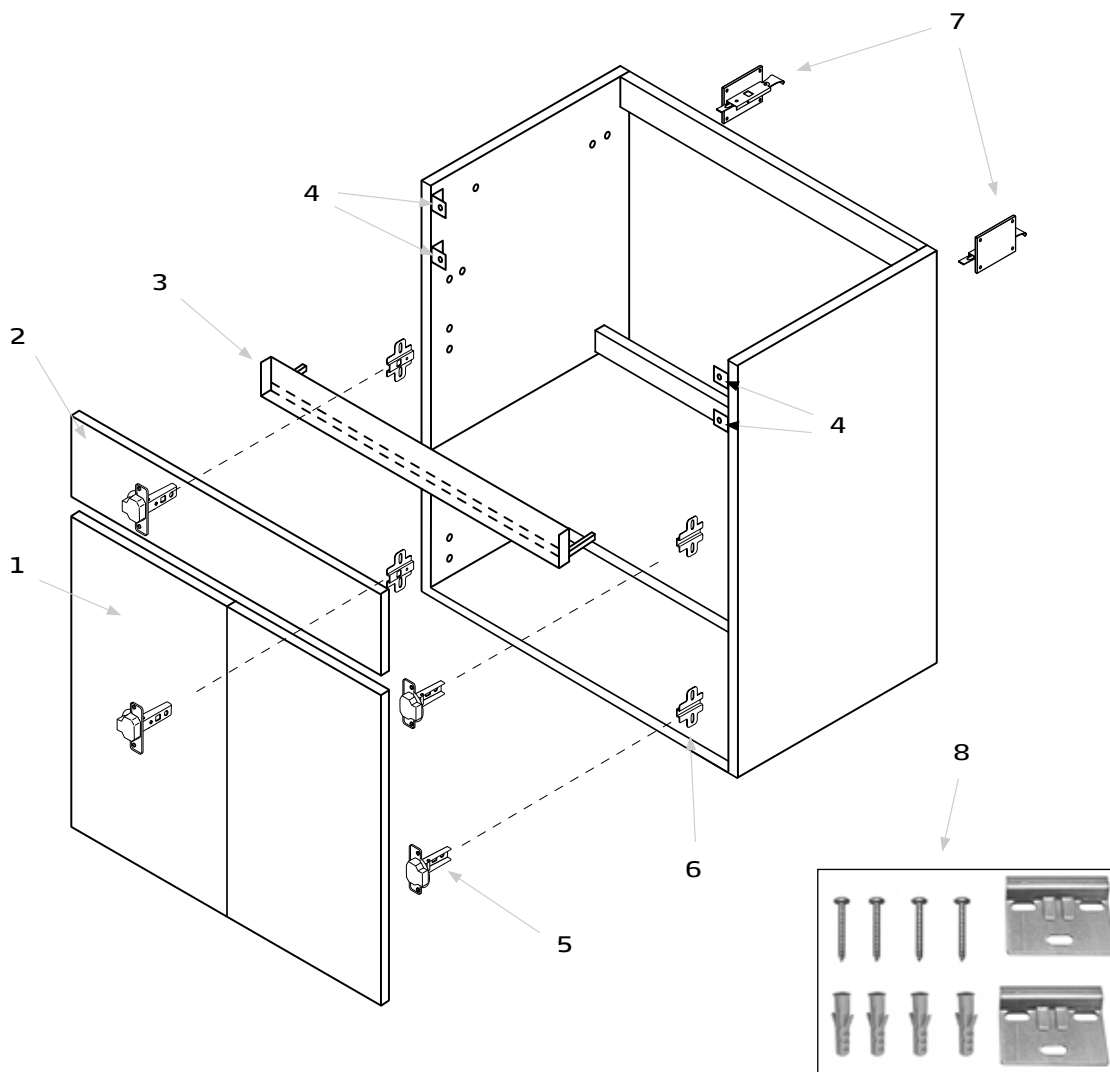

Pieza Pièce Pièce Деталь	Referencia Référence Référence АРТИКУЛ	Descripción	Description	Description	Описание
1	3961000	<b>Puerta en blanco</b>	White door	Porte en blanc	Дверь белого цвета
2	3961200	<b>Frontal superior en blanco</b>	Upper front white	Partie frontale supérieure en blanc	Верхняя фронтальная часть белого цвета
3	3962200	<b>Perfil interior</b>	Inner profile	Profil intérieur	Внутренний профиль
4	3962500	<b>Unión soportes puertas</b>	Supports doors	Supports portes	Соединение кронштейнов для дверей
5	3962600	<b>Bisagra puerta</b>	Door hinge	Charnière porte	Петля дверная
6	3962700	<b>Bisagra en armario interior</b>	Hinge for inner cabinet	Charnière armoire intérieur	Петля для внутренней части шкафа
7	3966000	<b>Sujeción. Interior armario</b>	Furniture unit fixations. Cabinet interior	Fixations. Intérieur armoire	Крепление к стене мебели. Внутренняя часть шкафа
8	3966100	<b>Sujeción en pared</b>	Fixation to wall	Fixation au mur	Настенное крепление

Mueble Ámbar 60 cm (Wengé) / Ámbar base unit 60 cm (Wenge) /  
Meuble Ámbar 60 cm (Wenge) / Тумба под раковину Áмbar 60 см (Венге)

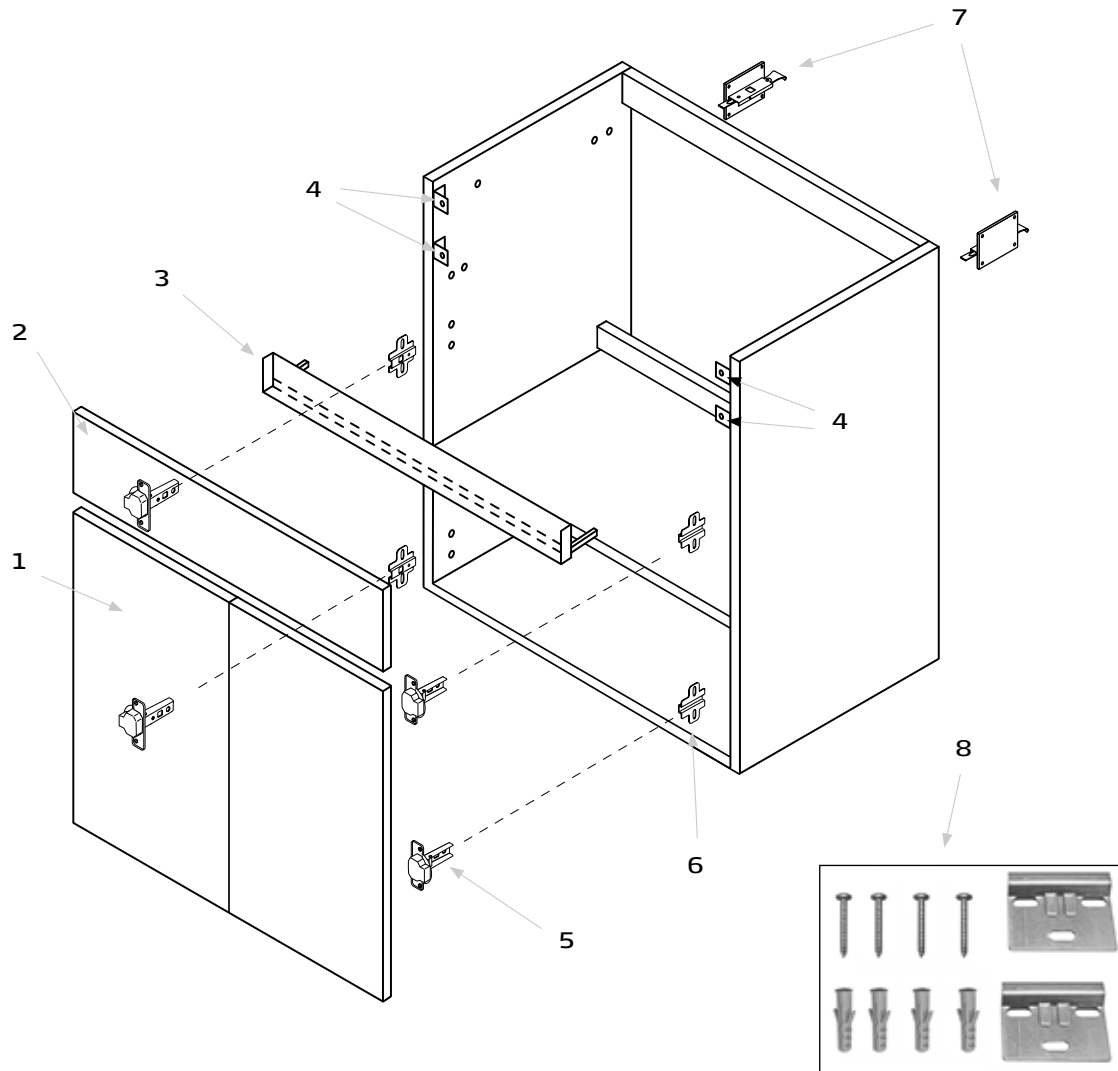

Pieza Pièce Pièce Деталь	Referencia Référence Référence АРТИКУЛ	Descripción	Description	Description	Описание
1	3961100	Puerta en wengé	Wenge door	Porte en wenge	Дверь цвета "венге"
2	3961300	Frontal superior en wengé	Upper front wenge	Partie frontale supérieure en wenge	Верхняя фронтальная часть цвета "венге"
3	3962200	Perfil interior	Inner profile	Profil intérieur	Внутренний профиль
4	3962500	Unión soportes puertas	Supports doors	Supports portes	Соединение кронштейнов для дверей
5	3962600	Bisagra puerta	Door hinge	Charnière porte	Петля дверная
6	3962700	Bisagra en armario interior	Hinge for inner cabinet	Charnière armoire intérieur	Петля для внутренней части шкафа
7	3966000	Sujeción. Interior armario	Furniture unit fixations. Cabinet interior	Fixations. Intérieur armoire	Крепление к стене мебели. Внутренняя часть шкафа
8	3966100	Sujeción en pared	Fixation to wall	Fixation au mur	Настенное крепление

Mueble Ámbar 65 cm (Blanco) / Ámbar base unit 65 cm (White) /  
 Meuble Ámbar 65 cm (Blanc) / Тумба под раковину Áмбар 65 см (Белая)

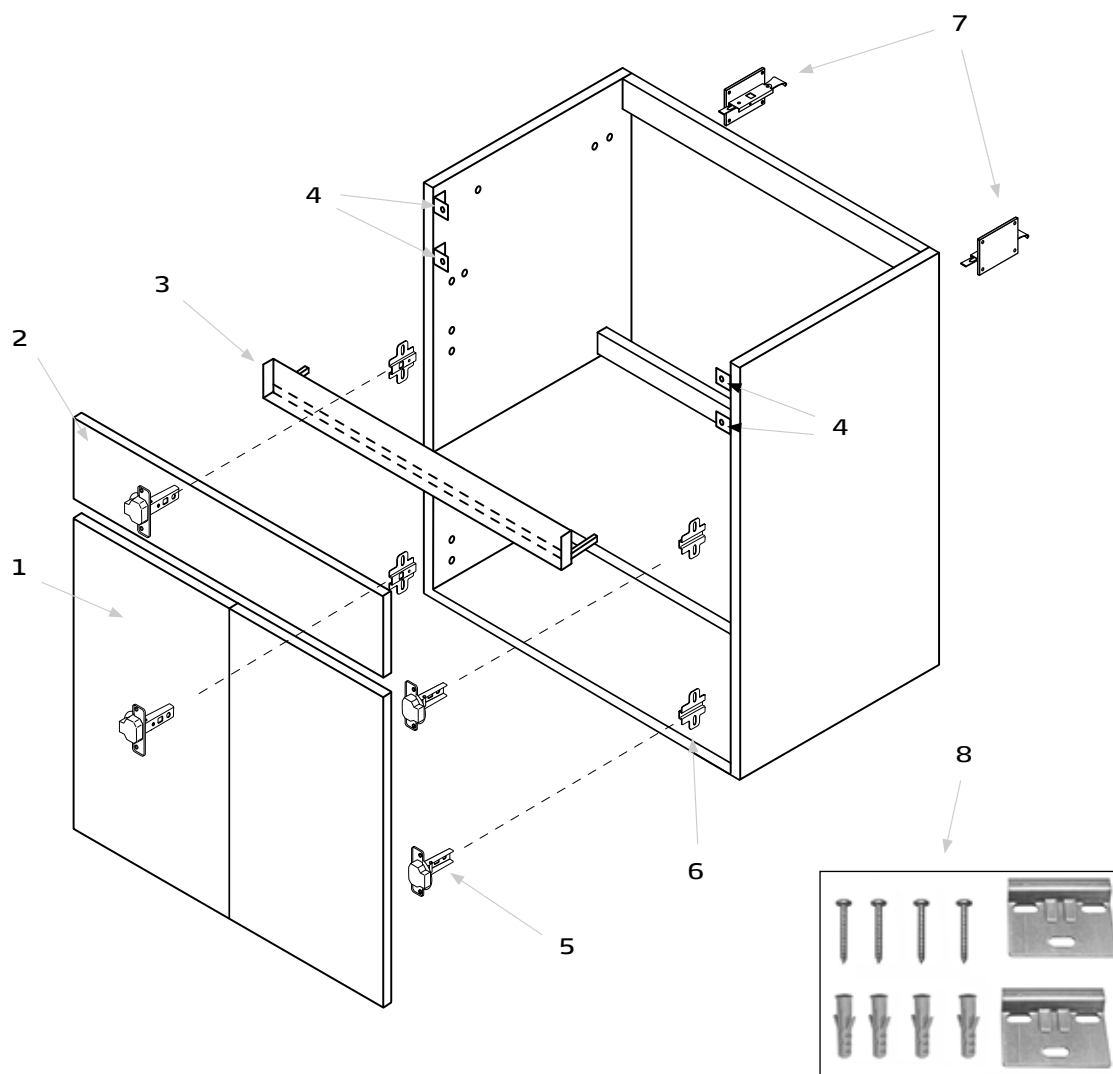

Pieza Pièce Pièce Деталь	Referencia Reference Référence АРТИКУЛ	Descripción	Description	Description	Описание
1	3960800	<b>Puerta en blanco</b>	White door	Porte en blanc	Дверь белого цвета
2	3964400	<b>Frontal superior en blanco</b>	Upper front white	Partie frontale supérieure en blanc	Верхняя фронтальная часть белого цвета
3	3962300	<b>Perfil interior</b>	Inner profile	Profil intérieur	Внутренний профиль
4	3962500	<b>Unión soportes puertas</b>	Supports doors	Supports portes	Соединение кронштейнов для дверей
5	3962600	<b>Bisagra puerta</b>	Door hinge	Charnière porte	Петля дверная
6	3962700	<b>Bisagra en armario interior</b>	Hinge for inner cabinet	Charnière armoire intérieur	Петля для внутренней части шкафа
7	3966000	<b>Sujeción. Interior armario</b>	Furniture unit fixations. Cabinet interior	Fixations. Intérieur armoire	Крепление к стене мебели. Внутренняя часть шкафа
8	3966100	<b>Sujeción en pared</b>	Fixation to wall	Fixation au mur	Настенное крепление

Mueble Ámbar 65 cm (Wengé) / Ámbar base unit 65 cm (Wenge) /  
Meuble Ámbar 65 cm (Wenge) / Тумба под раковину Ámbar 65 см (Венге)

gala

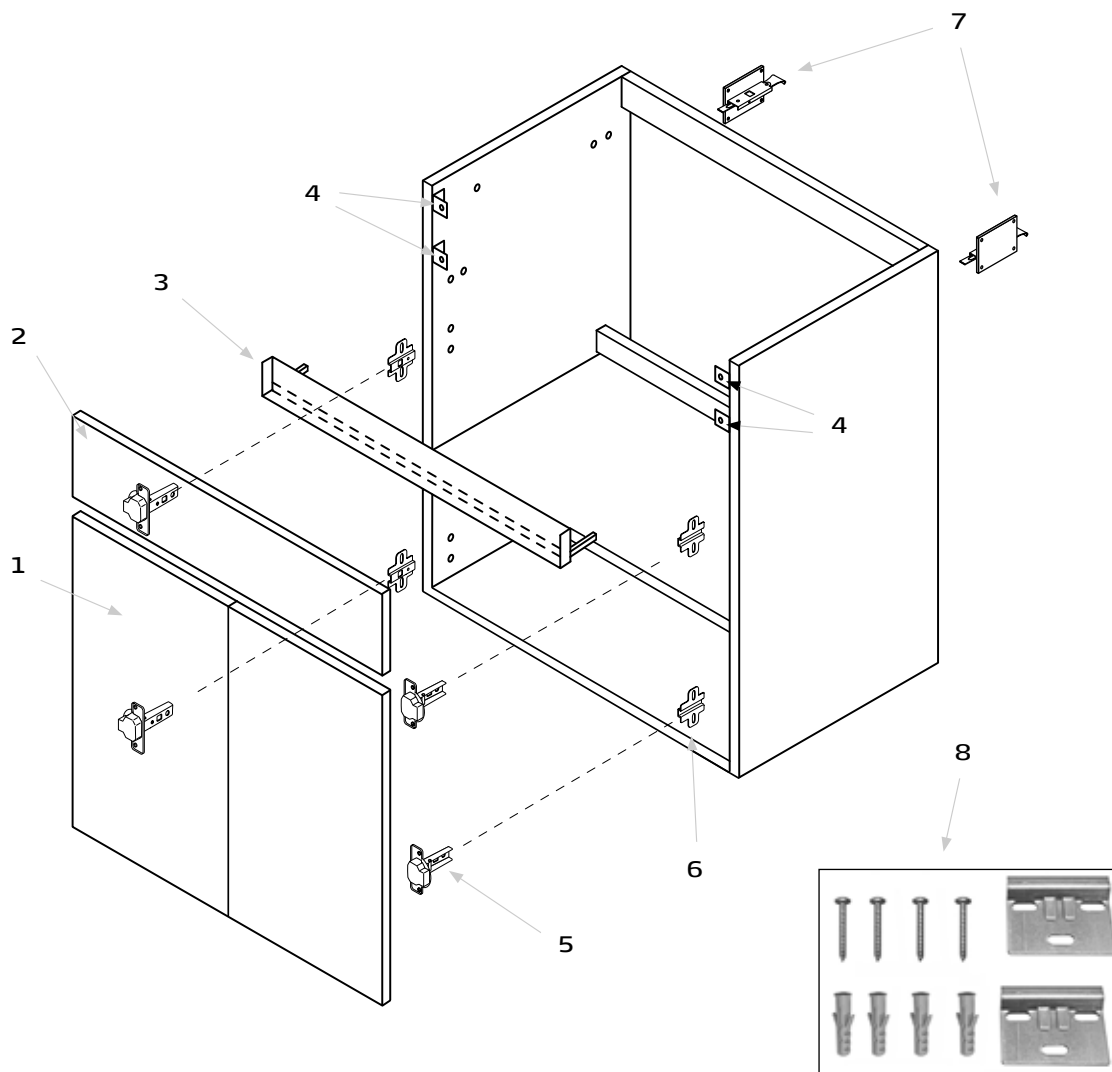

Pieza Pièce Деталь	Referencia Référence АРТИКУЛ	Descripción	Description	Description	Описание
1	3960900	Puerta en wengé	Wenge door	Porte en wenge	Дверь цвета "венге"
2	3964500	Frontal superior en wengé	Upper front wenge	Partie frontale supérieure en wenge	Верхняя фронтальная часть цвета "венге"
3	3962300	Perfil interior	Inner profile	Profil intérieur	Внутренний профиль
4	3962500	Unión soportes puertas	Supports doors	Supports portes	Соединение кронштейнов для дверей
5	3962600	Bisagra puerta	Door hinge	Charnière porte	Петля дверная
6	3962700	Bisagra en armario interior	Hinge for inner cabinet	Charnière armoire intérieur	Петля для внутренней части шкафа
7	3966000	Sujeción. Interior armario	Furniture unit fixations. Cabinet interior	Fixations. Intérieur armoire	Крепление к стене мебели. Внутренняя часть шкафа
8	3966100	Sujeción en pared	Fixation to wall	Fixation au mur	Настенное крепление

Mueble Ámbar 80 cm (Blanco) / Ámbar base unit 80 cm (White) /  
Meuble Ámbar 80 cm (Blanc) / Тумба под раковину Ámbar 80 см (Белая)

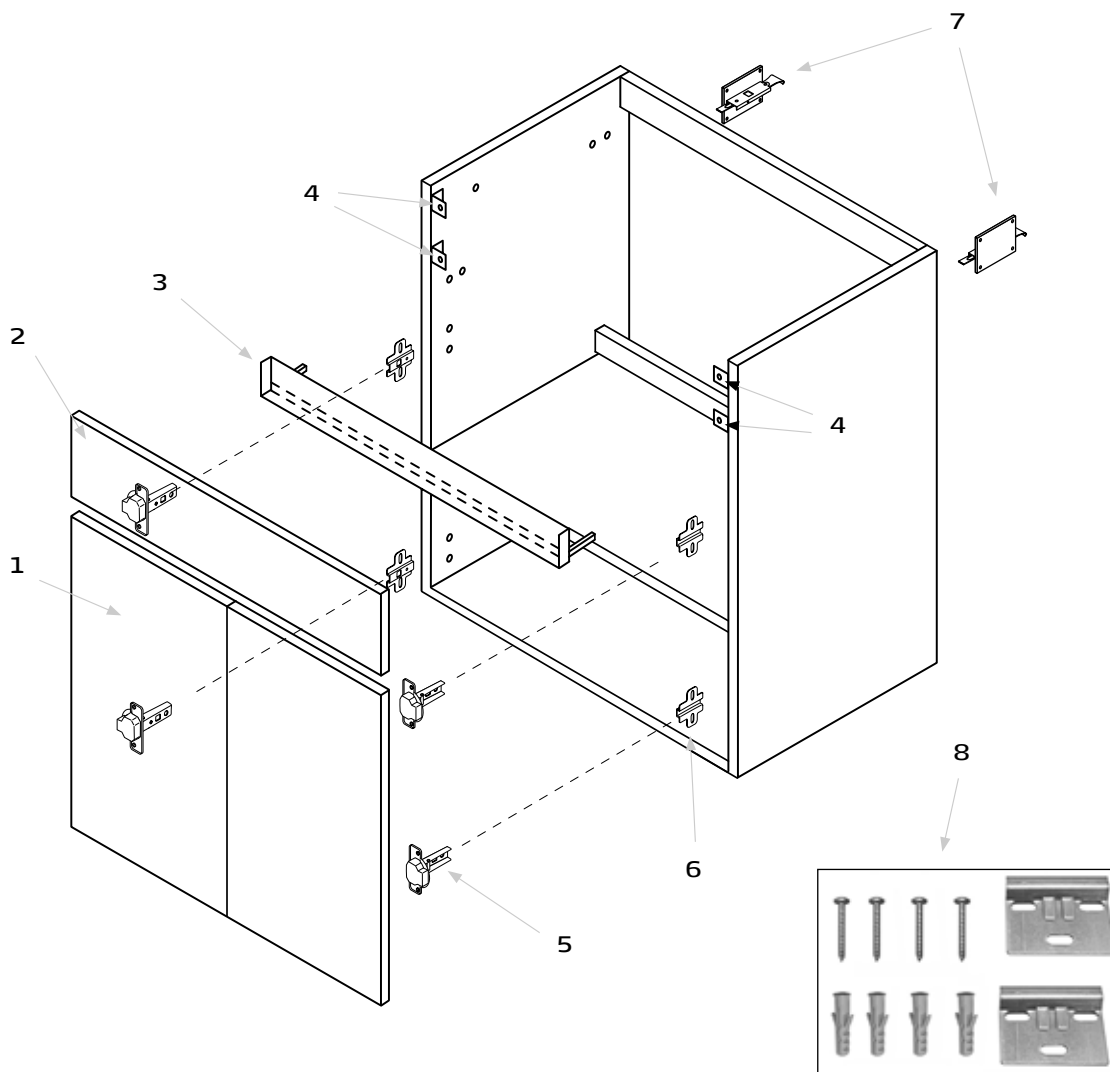

Pieza Pièce Pièce Деталь	Referencia Référence Référence АРТИКУЛ	Descripción	Description	Description	Описание
1	3960600	<b>Puerta en blanco</b>	White door	Porte en blanc	Дверь белого цвета
2	3964200	<b>Frontal superior en blanco</b>	Upper front white	Partie frontale supérieure en blanc	Верхняя фронтальная часть белого цвета
3	3962400	<b>Perfil interior</b>	Inner profile	Profil intérieur	Внутренний профиль
4	3962500	<b>Unión soportes puertas</b>	Supports doors	Supports portes	Соединение кронштейнов для дверей
5	3962600	<b>Bisagra puerta</b>	Door hinge	Charnière porte	Петля дверная
6	3962700	<b>Bisagra en armario interior</b>	Hinge for inner cabinet	Charnière armoire intérieur	Петля для внутренней части шкафа
7	3966000	<b>Sujeción. Interior armario</b>	Furniture unit fixations. Cabinet interior	Fixations. Intérieur armoire	Крепление к стене мебели. Внутренняя часть шкафа
8	3966100	<b>Sujeción en pared</b>	Fixation to wall	Fixation au mur	Настенное крепление

Mueble Ámbar 80 cm (Wengé) / Ámbar base unit 80 cm (Wenge) /  
Meuble Ámbar 80 cm (Wenge) / Тумба под раковину Ámbar 80 см (Венге)

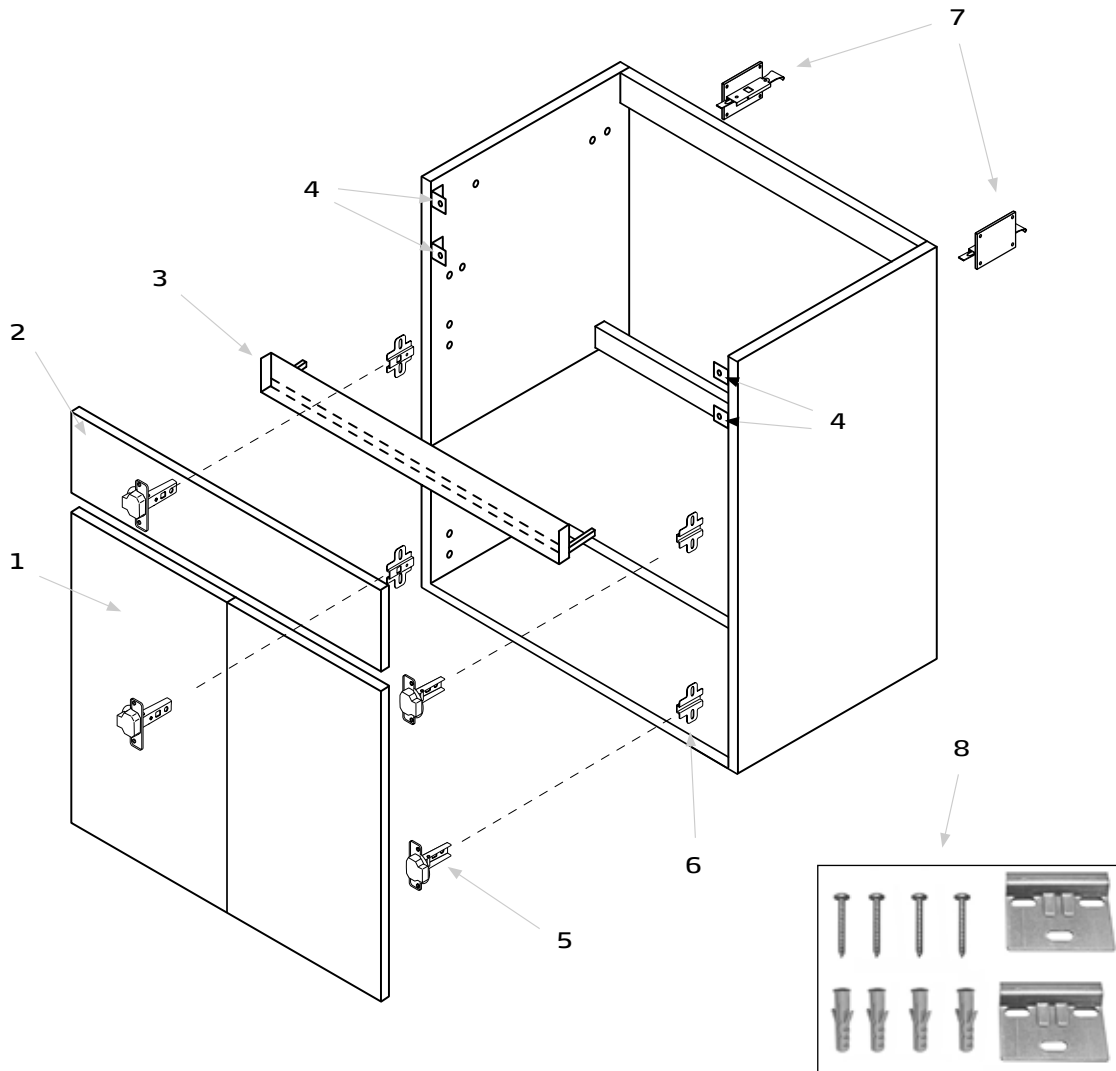

Pieza Pièce Pièce Деталь	Referencia Référence Référence АРТИКУЛ	Descripción	Description	Description	Описание
1	3960700	Puerta en wengé	Wenge door	Porte en wenge	Дверь цвета "венге"
2	3964300	Frontal superior en wengé	Upper front wenge	Partie frontale supérieure en wenge	Верхняя фронтальная часть цвета "венге"
3	3962400	Perfil interior	Inner profile	Profil intérieur	Внутренний профиль
4	3962500	Unión soportes puertas	Supports doors	Supports portes	Соединение кронштейнов для дверей
5	3962600	Bisagra puerta	Door hinge	Charnière porte	Петля дверная
6	3962700	Bisagra en armario interior	Hinge for inner cabinet	Charnière armoire intérieur	Петля для внутренней части шкафа
7	3966000	Sujeción. Interior armario	Furniture unit fixations. Cabinet interior	Fixations. Intérieur armoire	Крепление к стене мебели. Внутренняя часть шкафа
8	3966100	Sujeción en pared	Fixation to wall	Fixation au mur	Настенное крепление

Columna Nura / Nura column unit /  
Colonne Nura / Шкаф-пенал Nura

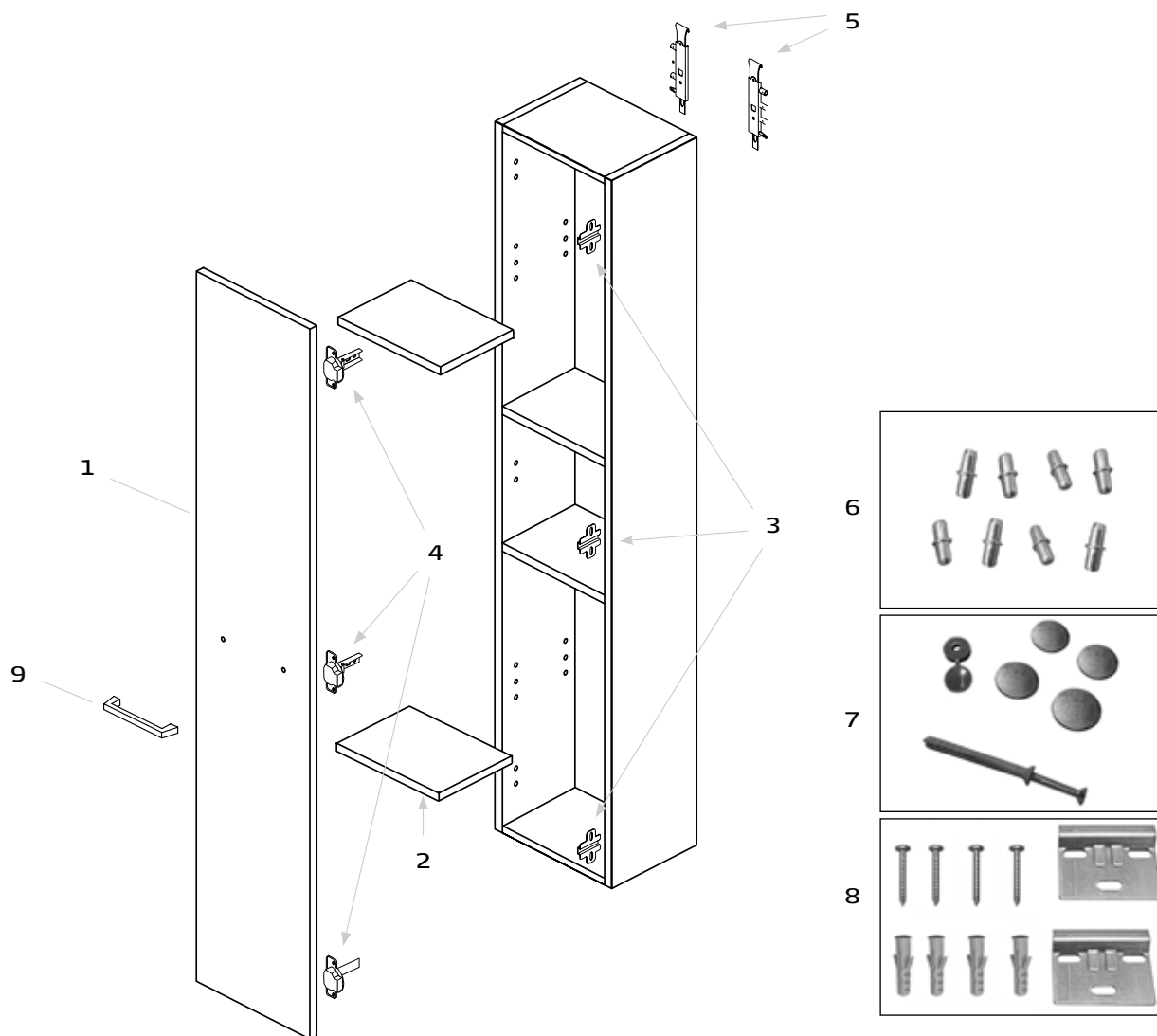

Pieza Pièce Pièce Деталь	Referencia Référence Référence АРТИКУЛ	Descripción	Description	Description	Описание
1	3977601	<b>Puerta en blanco</b>	White door	Porte en blanc	Дверь белого цвета
2	3977701	<b>Kit balda interior en blanco 267x194x6</b>	Kit inner shelf in white 267x194x6	Kit étagère intérieure blanc 267x194x6	Комплект для внутренней полки белого цвета 267x194x6
3	3978100	<b>Placas bisagras en columna</b>	Hinge plates in column	Charnières plaques en colonne	Шарнирные пластины для пенала
4	3978000	<b>Bisagra con freno en puerta</b>	Hinge with brake in door	Charnière avec frein en porte	Шарнир с тормозом для дверная
5	3978300	<b>Sujeción en columna</b>	Fixation in column unit	Fixation au colonne	Настенное крепление пенала
6	3978500	<b>Bolsa topes sujeción balda. 8 unidades</b>	Bag fixing stops shelf. 8 units	Sac butoirs étagère. 8 unités	Комплект ограничителей - держателей для полок. 8 штуки
7	3978600	<b>Sujeción parte trasera columna</b>	Rear fixation column unit	Fixation partie arrière colonne	Крепление для задней части пенала
8	3978200	<b>Sujeción a pared</b>	Fixation to wall	Fixation au mur	Комплект для настенного крепления
9	3977000	<b>Asa cromada</b>	Chromed handle	Poignée chromé	Ручка-дужка хромированная

Mueble Nura 60 cm / Nura base unit 60 cm /  
Meuble Nura 60 cm / Тумба под раковину Nura 60 см

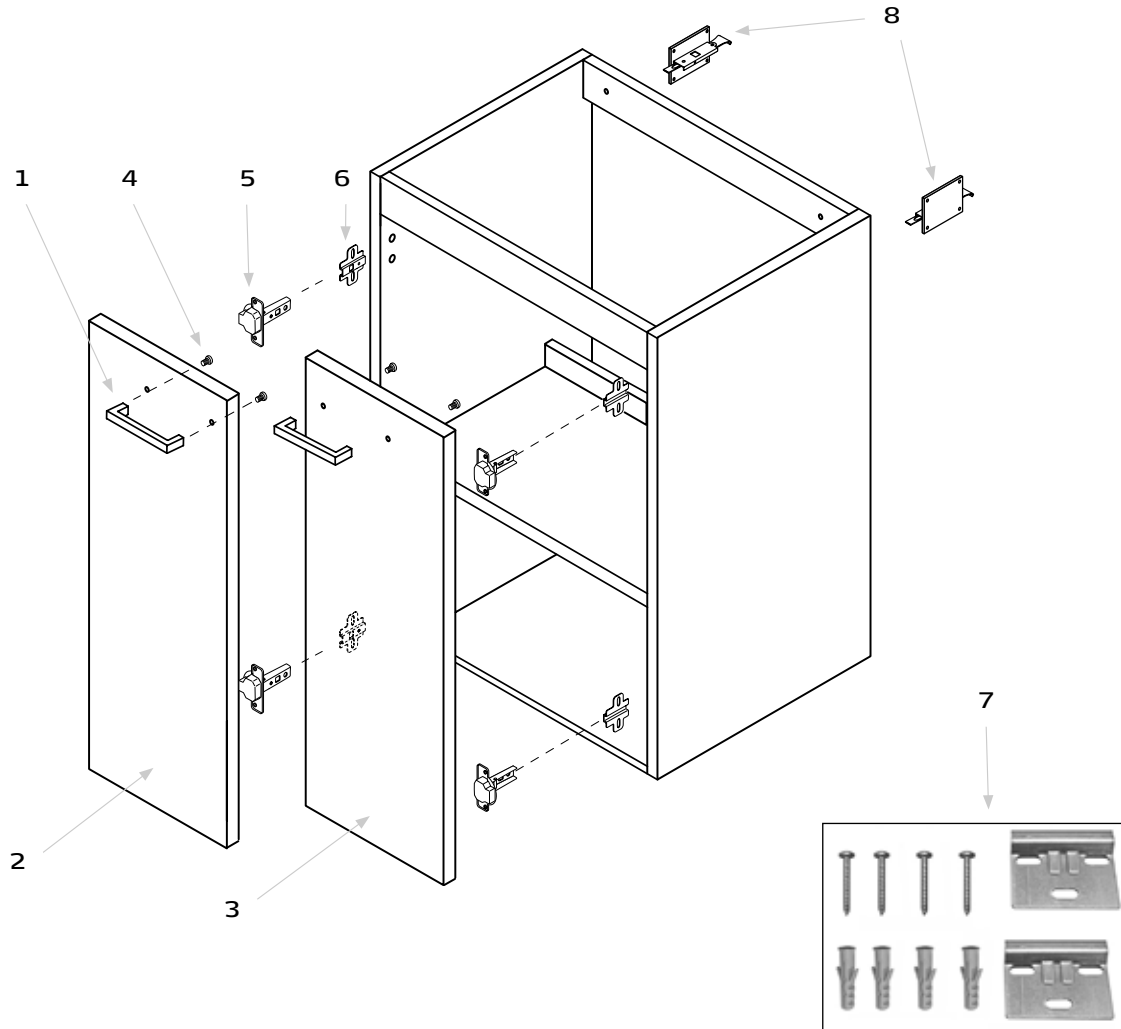

Pieza Pièce Рièce Деталь	Referencia Référence Référence АРТИКУЛ	Descripción	Description	Description	Описание
1	3977000	Asa cromada	Chromed handle	Poignée chromé	Ручка-дужка хромированная
2	3977201	Puerta izquierda en blanco	Left door white	Porte gauche en blanc	Дверь левосторонний белого цвета
3	3977301	Puerta derecha en blanco	Right door white	Porte droite en blanc	Дверь правосторонний белого цвета
4	3977100	Tornillos fijación tirador	Handle fixing screws	Vis fixation poignée	Крепежные винты стрел
5	3977800	Bisagra con freno en puerta	Hinge with brake in door	Charnière avec frein en porte	Шарнир с тормозом для дверная
6	3977900	Placas bisagras en mueble	Hinge plates in furniture unit	Charnières plaques en meuble	Шарнирные пластины для шкафа
7	3978400	Sujeción interior armario	Fixing inner furniture unit	Fixation intérieur meuble	Набор креплений для внутренней части мебели
8	3978200	Sujeción a pared	Fixation to wall	Fixation au mur	Комплект для настенного крепления



Mueble Nura 80 cm / Nura base unit 80 cm /  
Meuble Nura 80 cm / Тумба под раковину Nura 80 cm

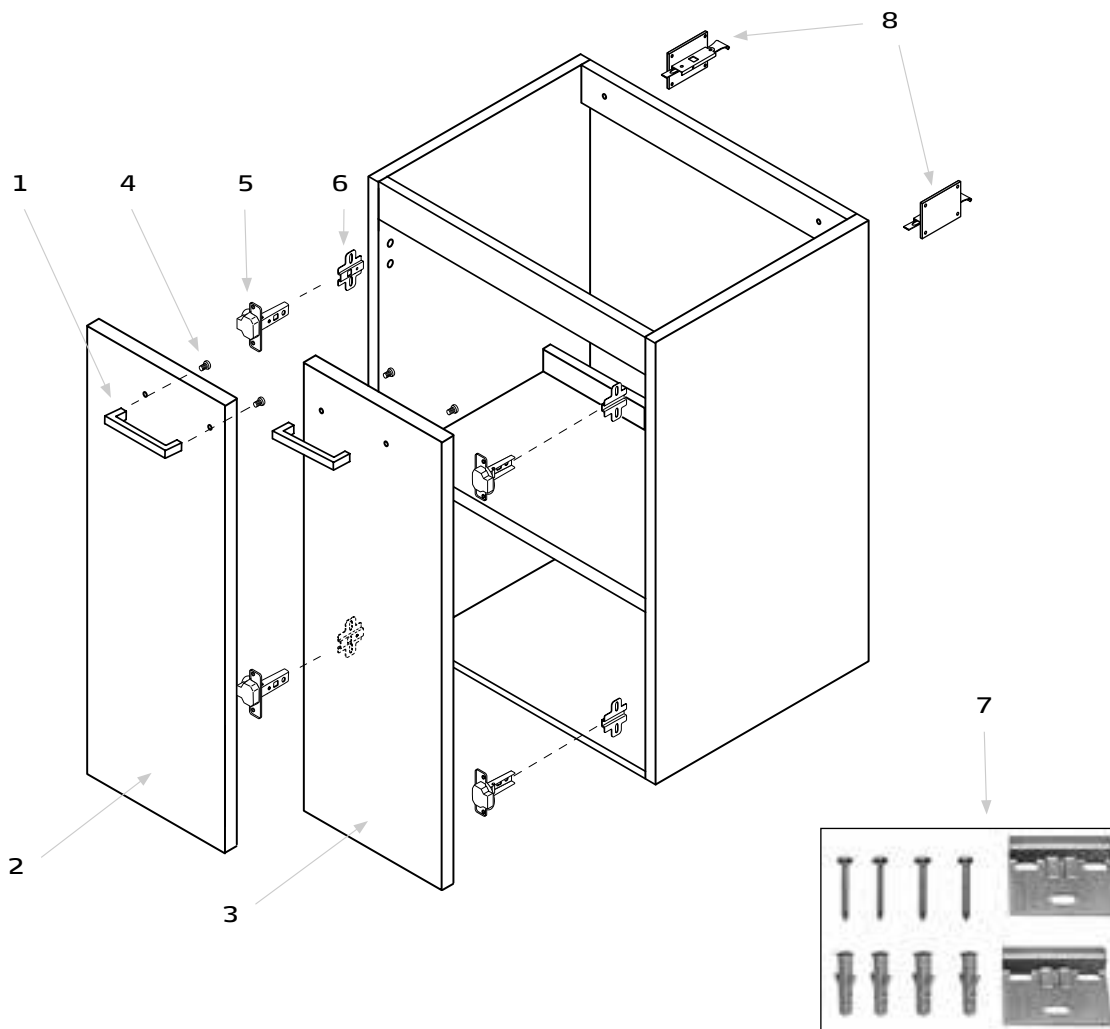

Pieza Pièce Pièce Деталь	Referencia Référence Référence АРТИКУЛ	Descripción	Description	Description	Описание
1	3977000	Asa cromada	Chromed handle	Poignée chromé	Ручка-дужка хромированная
2	3977401	Puerta izquierda en blanco	Left door white	Porte gauche en blanc	Дверь левосторонний белого цвета
3	3977501	Puerta derecha en blanco	Right door white	Porte droite en blanc	Дверь правосторонний белого цвета
4	3977100	Tornillos fijación tirador	Handle fixing screws	Vis fixation poignée	Крепежные винты стрел
5	3977800	Bisagra con freno en puerta	Hinge with brake in door	Charnière avec frein en porte	Шарнир с тормозом для дверная
6	3977900	Placas bisagras en mueble	Hinge plates in furniture unit	Charnières plaques en meuble	Шарнирные пластины для шкафа
7	3978400	Sujeción interior armario	Fixing inner furniture unit	Fixation intérieur meuble	Набор креплений для внутренней части мебели
8	3978200	Sujeción a pared	Fixation to wall	Fixation au mur	Комплект для настенного крепления

Mueble Petit / Petit furniture unit /  
Meuble Petit / Тумба под раковину Petit

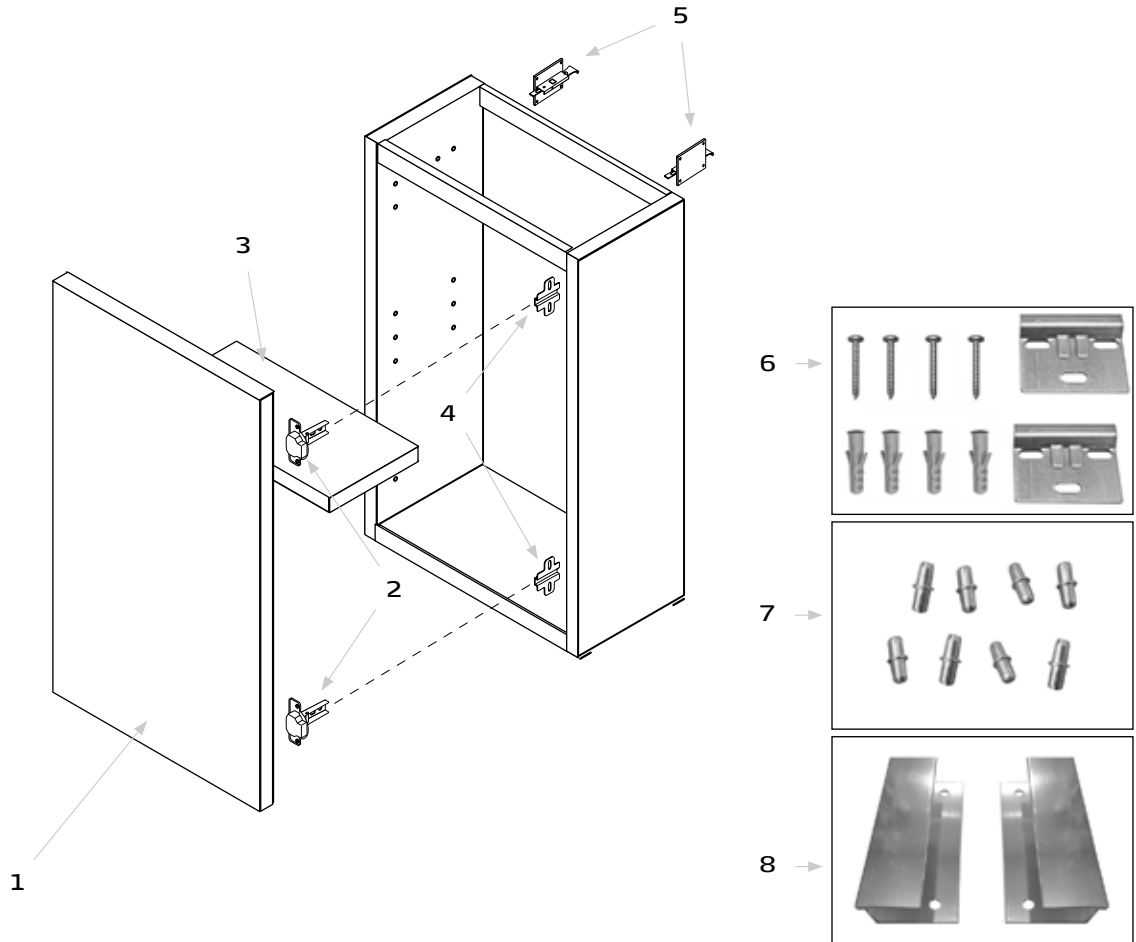

Pieza Pièce Рièce Деталь	Referencia Reference Référence АРТИКУЛ	Descripción	Description	Description	Описание
1	3965000	<b>Puerta en blanco</b>	White door	Porte en blanc	Дверь белого цвета
2	3965400	<b>Bisagra puerta</b>	Door hinge	Charnière porte	Петля дверная
3	3965500	<b>Balda en blanco</b>	White shelf	Étagère en blanc	Полка белого цвета
4	3965900	<b>Bisagra mueble</b>	Hinge furniture unit	Charnière meuble	Петля для шкафа
5	3966000	<b>Sujeción. Interior armario</b>	Furniture unit fixations. Cabinet interior	Fixations. Intérieur armoire	Крепление к стене мебели. Внутренняя часть шкафа
6	3966100	<b>Sujeción en pared</b>	Fixation to wall	Fixation au mur	Настенное крепление
7	3966200	<b>Bolsa topes sujeción balda</b>	Bag fixing stops shelf	Sac butoirs étagère	Комплект ограничителей - держателей для полок
8	3966300	<b>Tirador armario</b>	Cabinet handle	Poignée armoire	Ручка шкафа

Mueble Dane 60cm (Negro Mate) / Dane base unit 60cm (Matt Black) /  
 Meuble Dane 60cm (Noit Matt) / 1 тумба ящика белый матовый 60cm

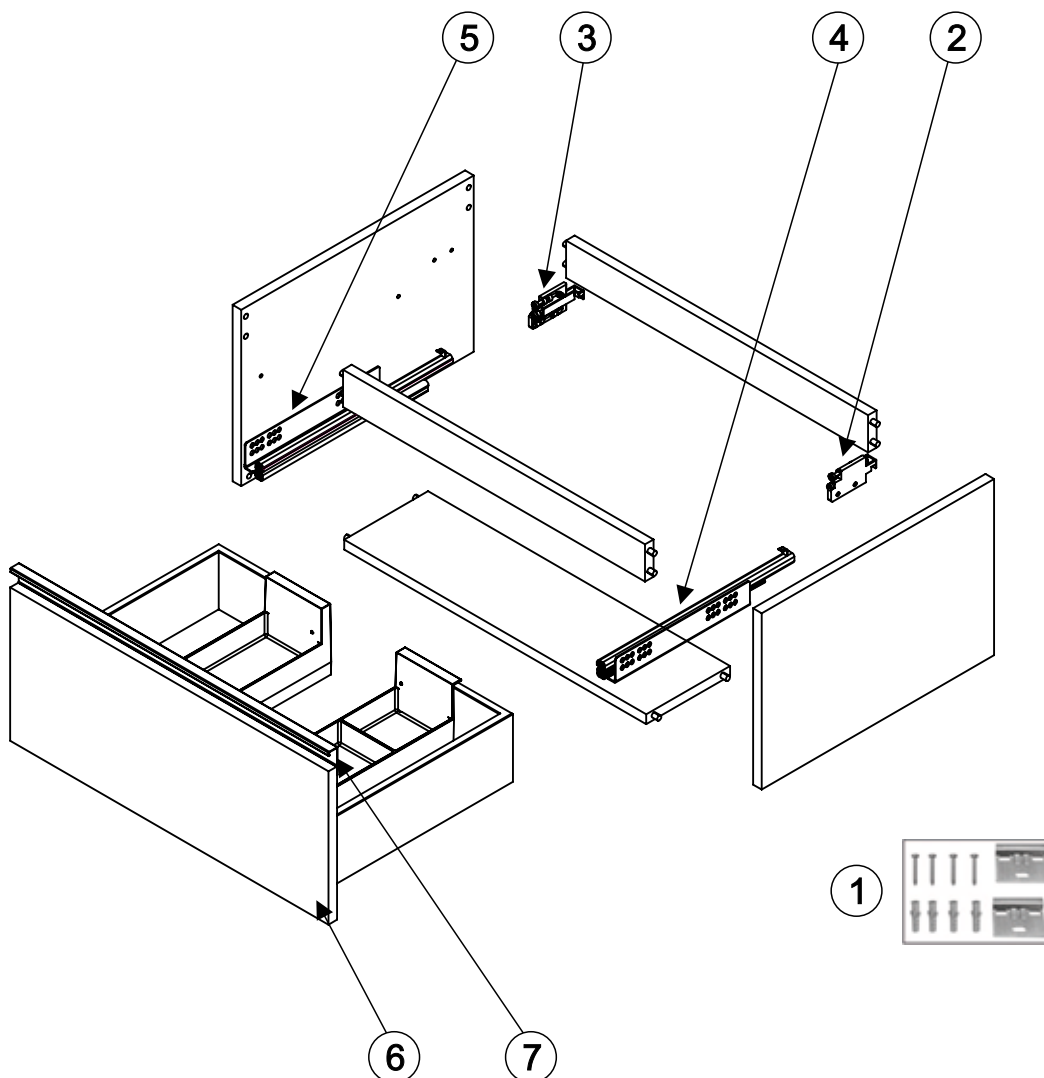

Pieza Pièce Pièce Кусок	Referencia Reference Référence Ссылка	Descripción	Description	Description	Описание
1	5946400	Soporte sujeción mueble	Support fixations furniture	Support fixations meuble	Крепление вешалок тумбы
2	5946200	Sujeción derecho mueble	Fixations furniture unit right	Fixations meuble droit	Мебельное правостороннее крепление
3	5946300	Sujeción izquierdo mueble	Fixations furniture unit left	Fixations meuble gauche	Мебельное левостороннее крепление
4	5948200	Guía derecha mueble	Right rail	Rail droit meuble	Правая направляющая тумбы
5	5948300	Guía izquierda mueble	Left rail	Rail gauche meuble	Левая направляющая тумбы
6	5948521	Cajón mueble dane 60cm1c negro mate	Drawer Dane 60CM BLACK MATT	Tiroir Dane 60CM NOIR MAT	Нижний ящик шкафа Шона 80СМ 3 ЯЩИКА черный МАТОВЫЙ
7	5949300	Tirador mueble dane 60cm	Handle Dane 60 CM.	Poignée Dane 60 CM.	Мебельная ручка Dane 60 CM.

Mueble Dane 60cm (Blanco Mate) / Dane base unit 60cm (Matt White) /  
Meuble Dane 60cm (Blanc) / 1 Ящика Матовый Мэтт Белый 60cm

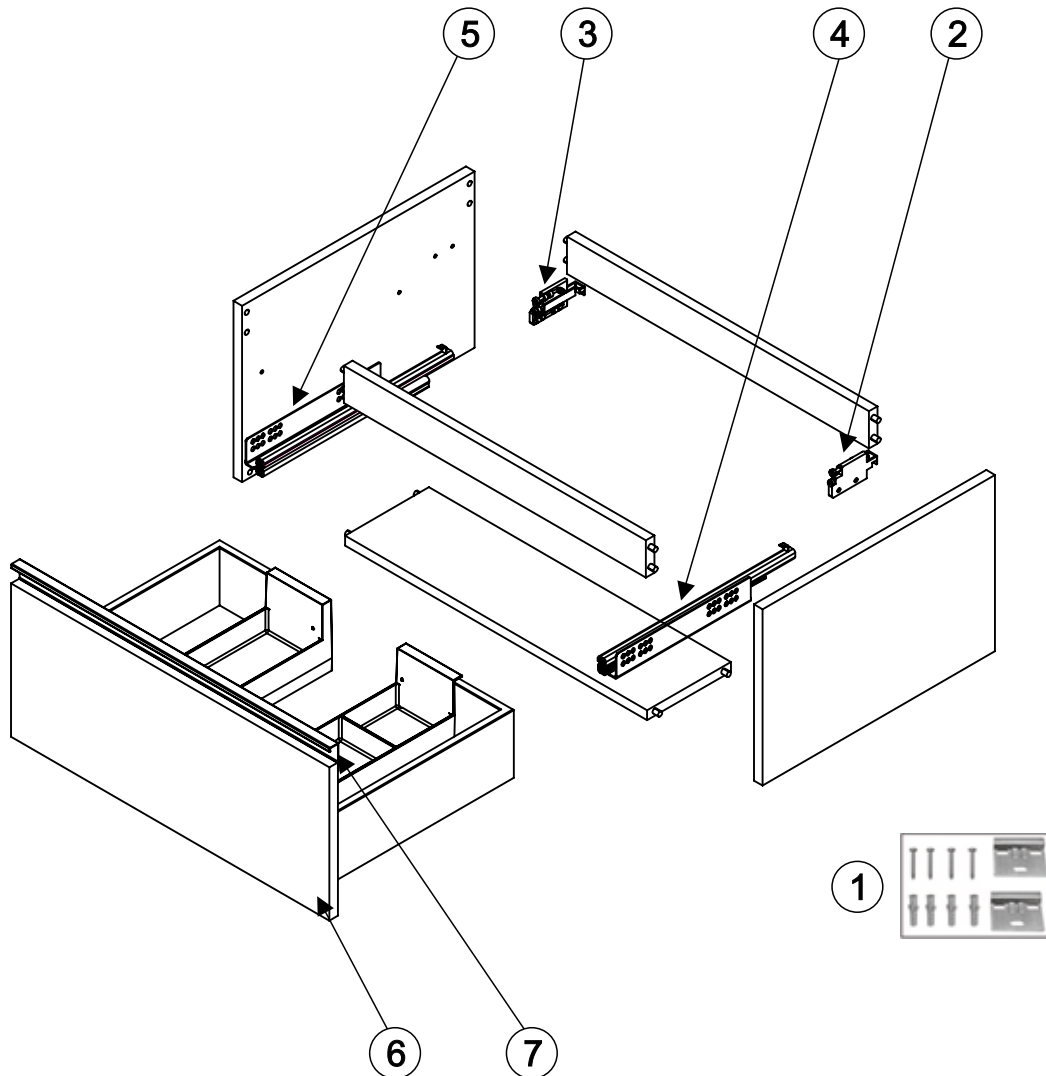

pieza Pièce Pièce Кусок	Referencia Reference Référence Ссылка	Descripción	Description	Description	Описание
1	5946400	Soporte sujeción mueble	Support fixations furniture	Support fixations meuble	Крепление вешалок тумбы
2	5946200	Sujeción derecho mueble	Fixations furniture unit right	Fixations meuble droit	Мебельное правостороннее крепление
3	5946300	Sujeción izquierdo mueble	Fixations furniture unit left	Fixations meuble gauche	Мебельное левостороннее крепление
4	5948200	Guía derecha mueble	Right rail	Rail droit meuble	Правая направляющая тумбы
5	5948300	Guía izquierda mueble	Left rail	Rail gauche meuble	Левая направляющая тумбы
6	5948521	Cajón mueble dane 60cm1c blanco mate	Drawer dane 60cm Matt white	Tiroir supérieur meuble Shona 60CM BLANC MAT	Нижний ящик шкафа Шона 60СМ 3 ЯЩИКА МАТОВЫЙ БЕЛЫЙ
7	5949300	Tirador mueble dane 60cm	Handle dane 60 cm.	Poignée Dane 60 CM.	Мебельная ручка Dane 60 CM.

Mueble Dane 60cm (Nogal Arenado) / Dane base unit 60cm (Walnut Sandy) /  
Meuble Dane 60cm (Noyer Sablé) / 1 Ящика Матовый Мэтт Белый 60cm

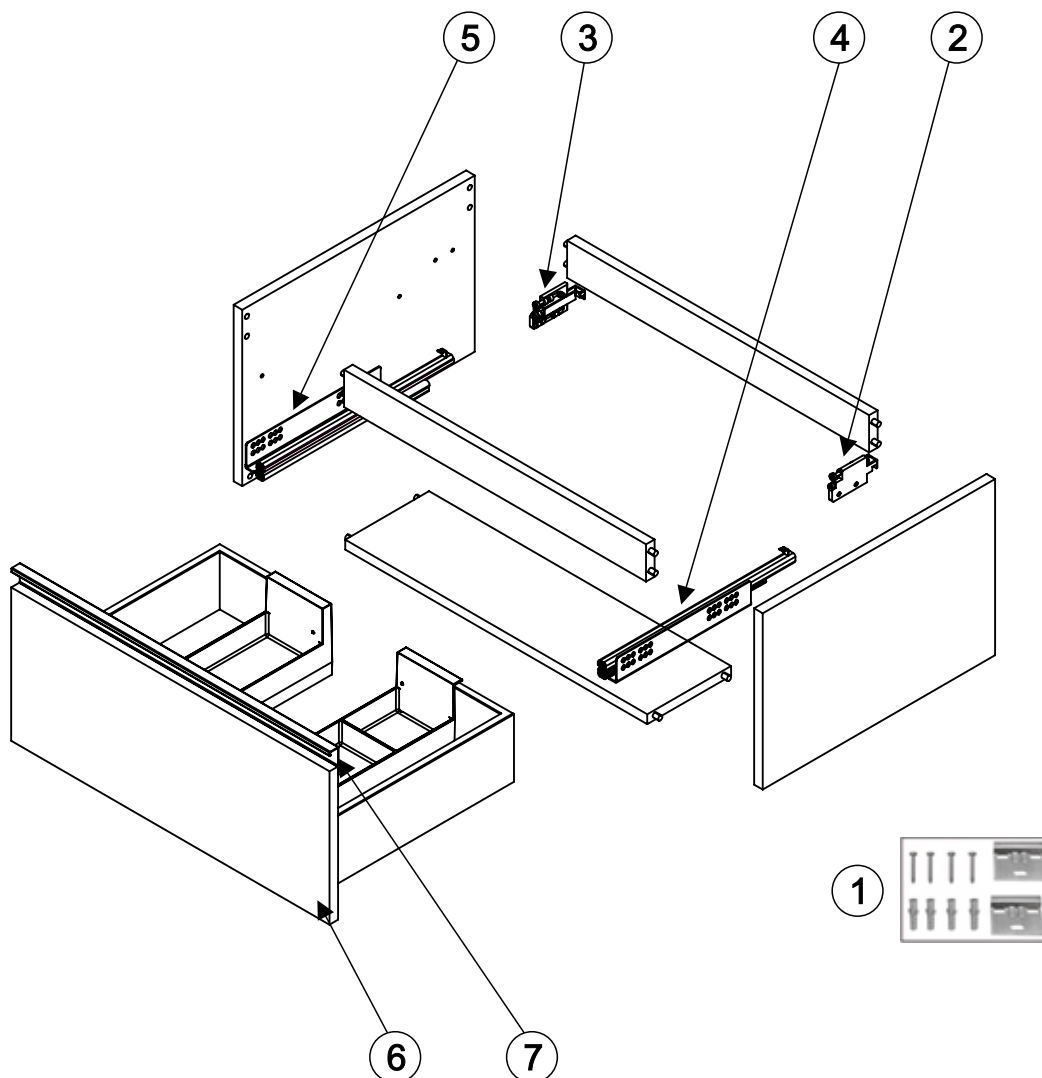

pieza Pièce Кусок	Referencia Reference Référence Ссылка	Descripción	Description	Description	Описание
1	5946400	Soporte sujeción mueble	Support fixations furniture	Support fixations meuble	Крепление вешалок тумбы
2	5946200	Sujeción derecho mueble	Fixations furniture unit right	Fixations meuble droit	Мебельное правостороннее крепление
3	5946300	Sujeción izquierdo mueble	Fixations furniture unit left	Fixations meuble gauche	Мебельное левостороннее крепление
4	5948200	Guía derecha mueble	Right rail	Rail droit meuble	Правая направляющая тумбы
5	5948300	Guía izquierda mueble	Left rail	Rail gauche meuble	Левая направляющая тумбы
6	5948685	Cajón mueble dane 60cm1c negro nogal arenado	Drawer dane 60cm black walnut sandy	Tiroir supérieur meuble Shona 60CM NOIR NOYER SABLÉ	Нижний ящик шкафа Шона 60СМ 3 ЯЩИКА ЧЕРНЫЙ ОРЕХ ПЕСОЧНЫЙ
7	5949300	Tirador mueble dane 60cm	Handle dane 60 cm.	Poignée Dane 60 CM.	Мебельная ручка Dane 60 CM.

Mueble Dane 80cm (Blanco Mate) / Dane base unit 80cm (Matt White) /  
Meuble Dane 80cm (Blanc) / 1 Ящика Матовый Мэтт Белый 80cm

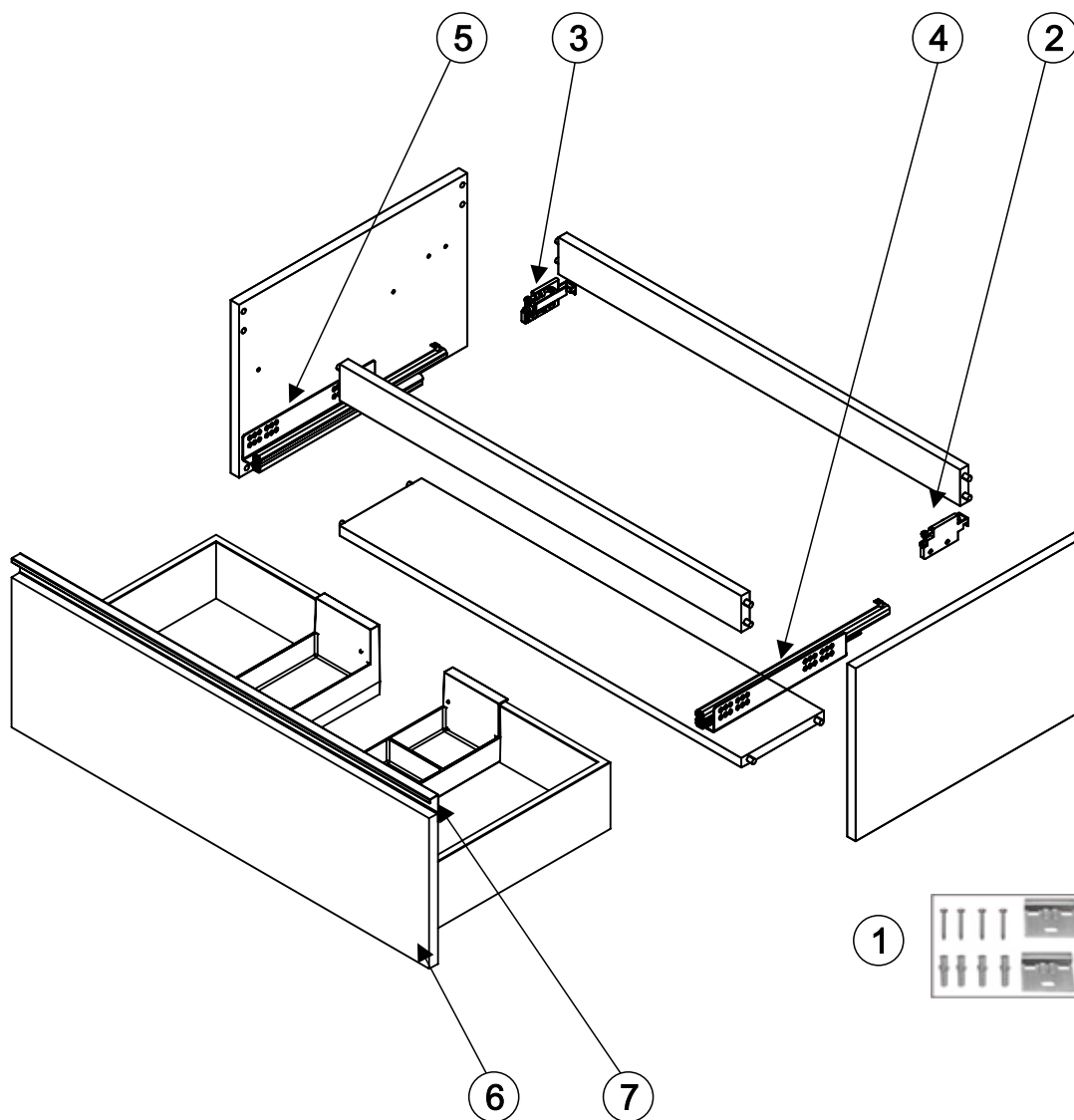

Pieza Piece Pièce Кусок	Referencia Reference Référence Ссылка	Descripción	Description	Description	Описание
1	5946400	Soporte sujeción mueble	Support fixations furniture	Support fixations meuble	Крепление вешалок тумбы
2	5946200	Sujeción derecho mueble	Fixations furniture unit right	Fixations meuble droit	Мебельное правостороннее крепление
3	5946300	Sujeción izquierdo mueble	Fixations furniture unit left	Fixations meuble gauche	Мебельное левостороннее крепление
4	5948200	Guía derecha mueble	Right rail	Rail droit meuble	Правая направляющая тумбы
5	5948300	Guía izquierda mueble	Left rail	Rail gauche meuble	Левая направляющая тумбы
6	5948521	Cajón mueble dane 80cm1c blanco mate	Drawer dane 80cm matt white	Tiroir dane 80cm Blanc mat	Нижний ящик шкафа шона 80см 3 ящика матовый белый
7	5949400	Tirador mueble dane 80cm	Handle dane 80 cm.	Poignée dane 80 cm.	Мебельная ручка dane 80 cm.

Mueble Dane 80cm (Negro Mate) / Dane base unit 80cm (Matt Black) /  
Meuble Dane 80cm (Noit Matt) / 1 тумба ящика белый матовый 80см

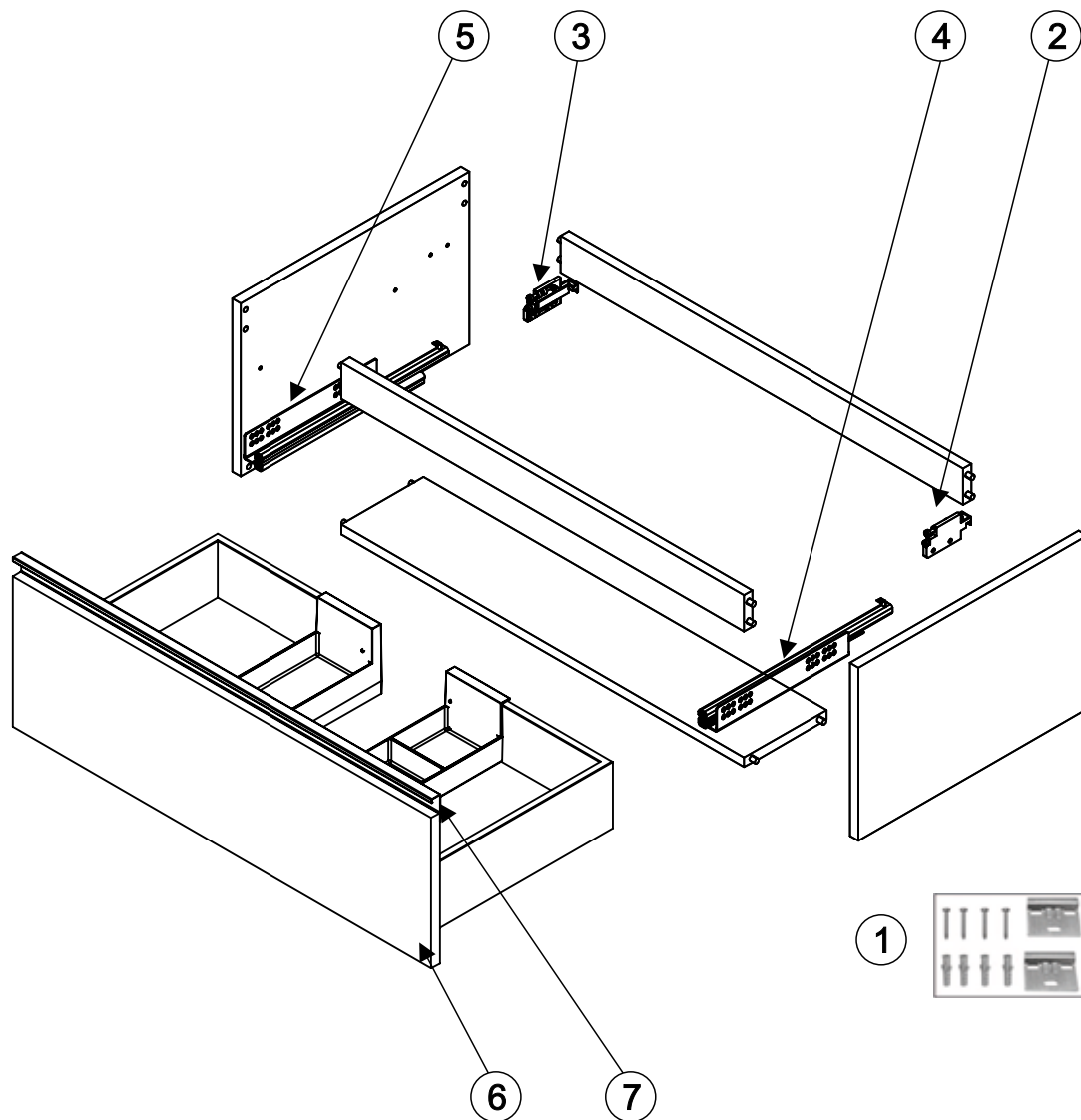

Pieza Pièce Рієса Кусок	Referencia Reference Référence Ссылка	Descripción	Description	Description	Описание
1	5946400	Soporte sujeción mueble	Support fixations furniture	Support fixations meuble	Крепление вешалок тумбы
2	5946200	Sujeción derecho mueble	Fixations furniture unit right	Fixations meuble droit	Мебельное правостороннее крепление
3	5946300	Sujeción izquierdo mueble	Fixations furniture unit left	Fixations meuble gauche	Мебельное левостороннее крепление
4	5948200	Guía derecha mueble	Right rail	Rail droit meuble	Правая направляющая тумбы
5	5948300	Guía izquierda mueble	Left rail	Rail gauche meuble	Левая направляющая тумбы
6	5948708	Cajón mueble dane 80cm1c negro mate	Drawer dane 80cm matt black	Tiroir dane 80cm noir mat	Верхний ящик шкафа шона 80см 3 ящика черный матовый
7	5949400	Tirador mueble dane 80cm	Handle dane 80 cm.	Poignée dane 80 cm.	Мебельная ручка dane 80 cm.

Mueble Dane 80cm (Nogal Arenado) / Dane base unit 80cm (Walnut Sandy) /  
Meuble Dane 80cm (Noyer Sablé) / 1 Ящика Матовый Мэтт Белый 80см

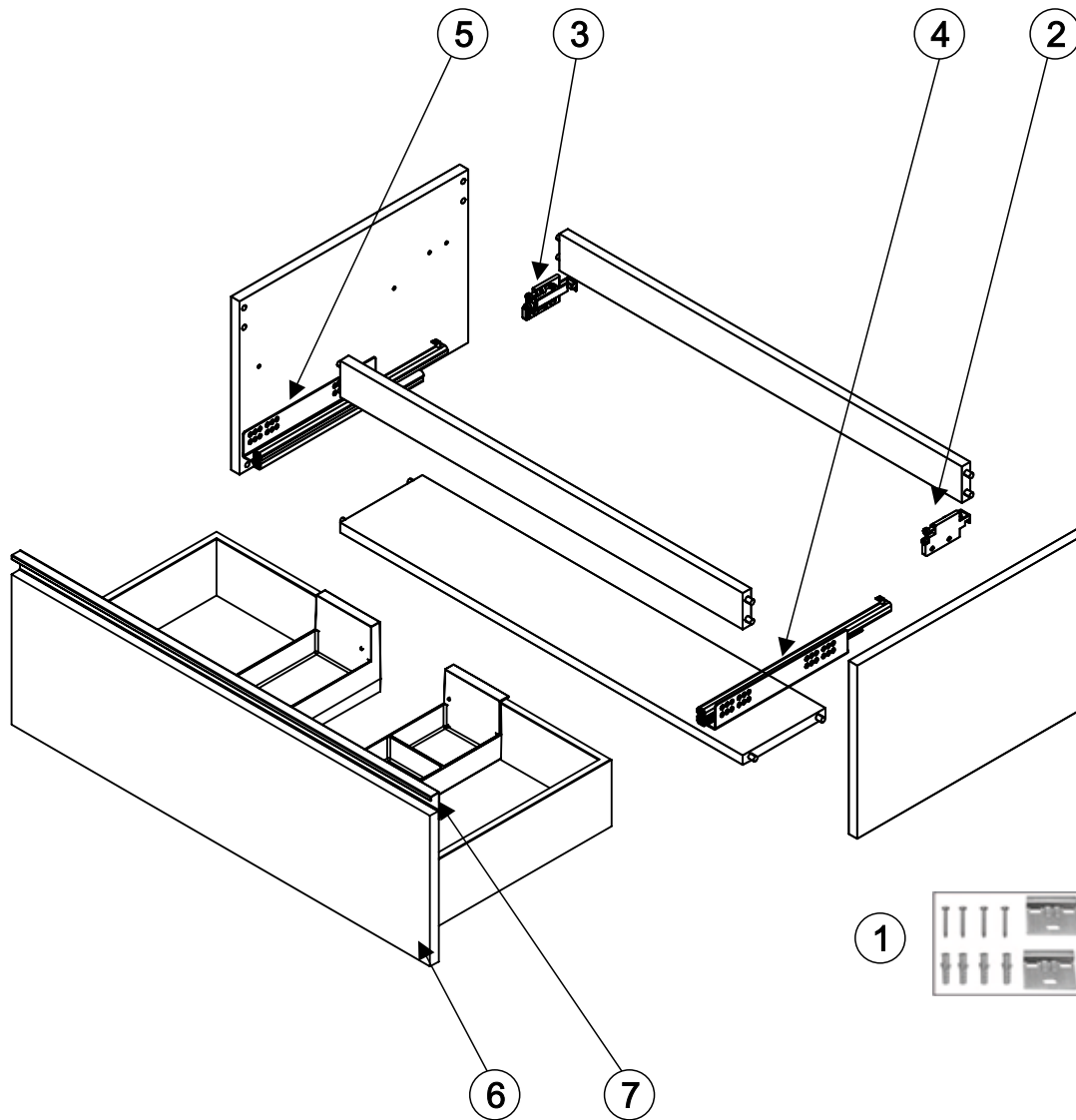

Pieza Pièce Pièce Кусок	Referencia Reference Référence Ссылка	Descripción	Description	Description	Описание
1	5946400	Soporte sujeción mueble	Support fixations furniture	Support fixations meuble	Крепление вешалок тумбы
2	5946200	Sujeción derecho mueble	Fixations furniture unit right	Fixations meuble droit	Мебельное правостороннее крепление
3	5946300	Sujeción izquierdo mueble	Fixations furniture unit left	Fixations meuble gauche	Мебельное левостороннее крепление
4	5948200	Guía derecha mueble	Right rail	Rail droit meuble	Правая направляющая тумбы
5	5948300	Guía izquierda mueble	Left rail	Rail gauche meuble	Левая направляющая тумбы
6	5948585	Cajón mueble dane 80cm1c negro nogal arenado	Upper drawer shona 80cm 3 drawers black walnut sandy	Tiroir supérieur meuble shona 80cm 3 tiroirs noir noyer sablé	Верхний ящик шкафа shona 80см 3 ящика черный орех песочный
7	5949400	Tirador mueble dane 80cm	Handle dane 80 cm.	Poignée dane 80 cm.	Мебельная ручка dane 80 cm.



Mueble Dane 100cm (Blanco Mate) / Dane base unit 100cm (Matt White) /  
Meuble Dane 100cm (Blanc) / 1 Ящика Матовый Мэтт Белый 100см

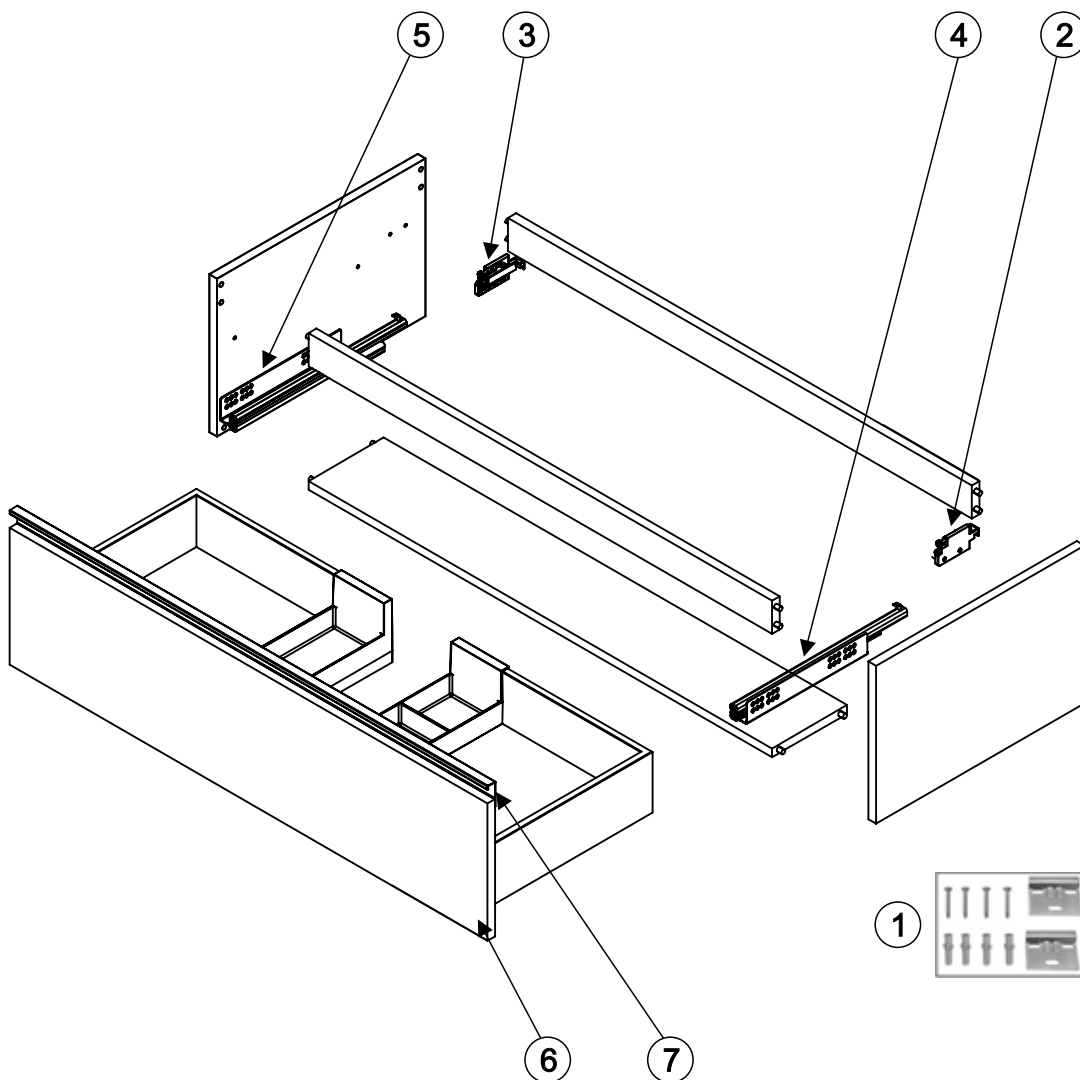

Pieza Pièce Рієса Кусок	Referencia Reference Référence Ссылка	Descripción	Description	Description	Описание
1	5946400	Soporte sujeción mueble	Support fixations furniture	Support fixations meuble	Крепление вешалок тумбы
2	5946200	Sujeción derecho mueble	Fixations furniture unit right	Fixations meuble droit	Мебельное правостороннее крепление
3	5946300	Sujeción izquierdo mueble	Fixations furniture unit left	Fixations meuble gauche	Мебельное левостороннее крепление
4	5948200	Guía derechamueble	Right rail	Rail droit meuble	Правая направляющая тумбы
5	5948300	Guía izquierdamueble	Left rail	Rail gauche meuble	Левая направляющая тумбы
6	5949121	Cajón mueble dane 100cm1c blanco mate	Drawer dane 100cm matt white	Tiroir dane 100cm Blanc mat	Нижний ящик шкафа шона 100см 3 ящика матовый белый
7	5949500	Tirador mueble dane 100cm	Handle dane 100 cm.	Poignée dane 100 cm.	Мебельная ручка dane 100 cm.

Mueble Dane 100cm (Negro Mate) / Dane base unit 100cm (Matt Black) /  
Meuble Dane 100cm (Noit Matt) / 1 тумба ящика белый матовый 100см

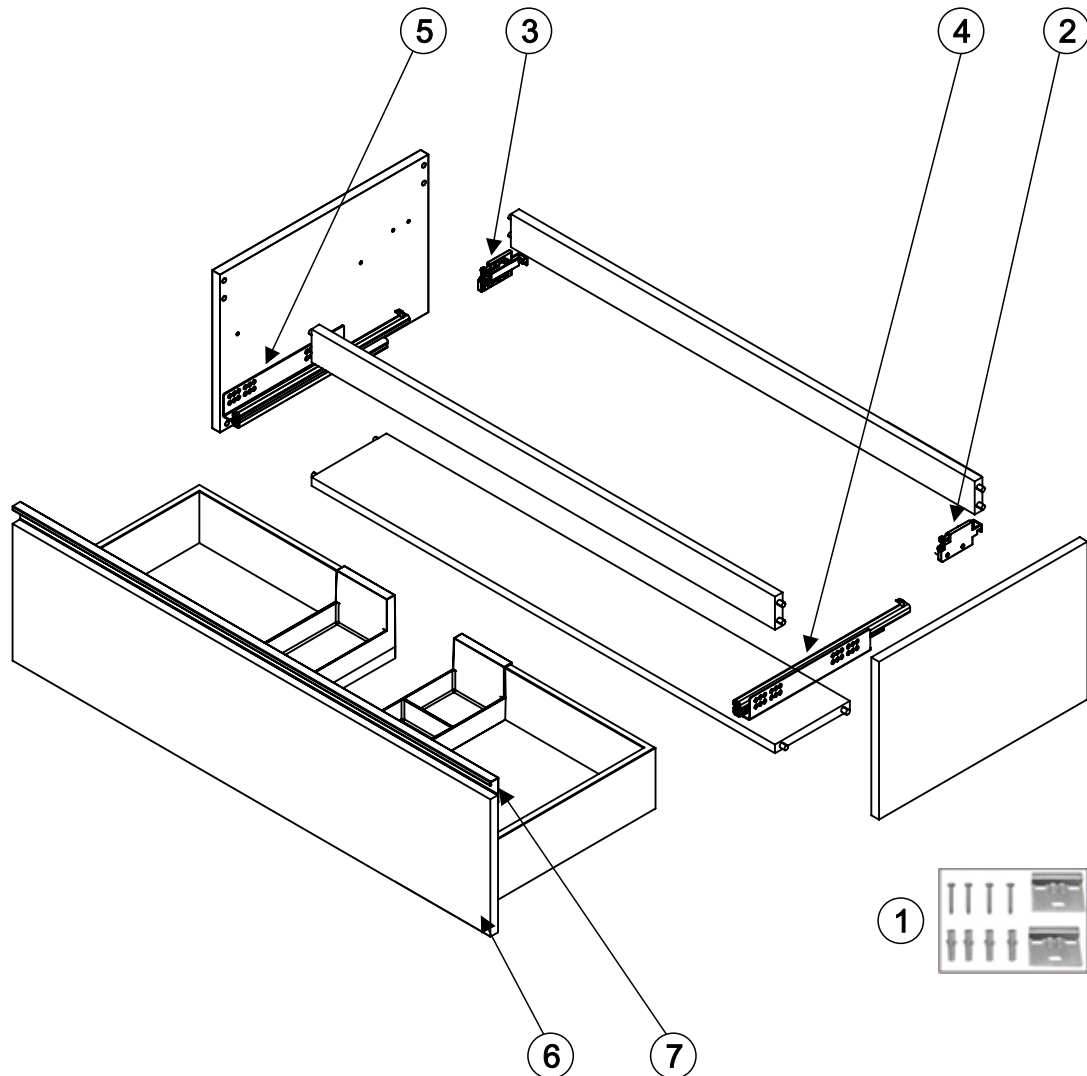

Pieza Pièce Pièce Кусок	Referencia Reference Référence Ссылка	Descripción	Description	Description	Описание
1	5946400	Soporte sujeción mueble	Support fixations furniture	Support fixations meuble	Крепление вешалок тумбы
2	5946200	Sujeción derecho mueble	Fixations furniture unit right	Fixations meuble droit	Мебельное правостороннее крепление
3	5946300	Sujeción izquierdo mueble	Fixations furniture unit left	Fixations meuble gauche	Мебельное левостороннее крепление
4	5948200	Guía derecha mueble	Right rail	Rail droit meuble	Правая направляющая тумбы
5	5948300	Guía izquierda mueble	Left rail	Rail gauche meuble	Левая направляющая тумбы
6	5948608	Cajón mueble dane 100cm 1c negro mate	Drawer dane 100cm matt black	Tiroir dane 100cm noir mat	Верхний ящик шкафа шона 100см 3 ящика черный матовый
7	5949500	Tirador mueble dane 100cm	Handle dane 100 cm.	Poignée dane 100 cm.	Мебельная ручка dane 100 cm.

Mueble Dane 100cm (Nogal Arenado) / Dane base unit 100cm (Walnut Sandy) /  
 Meuble Dane 100cm (Noyer Sablé) / 1 Ящика Матовый Мэтт Белый 100см

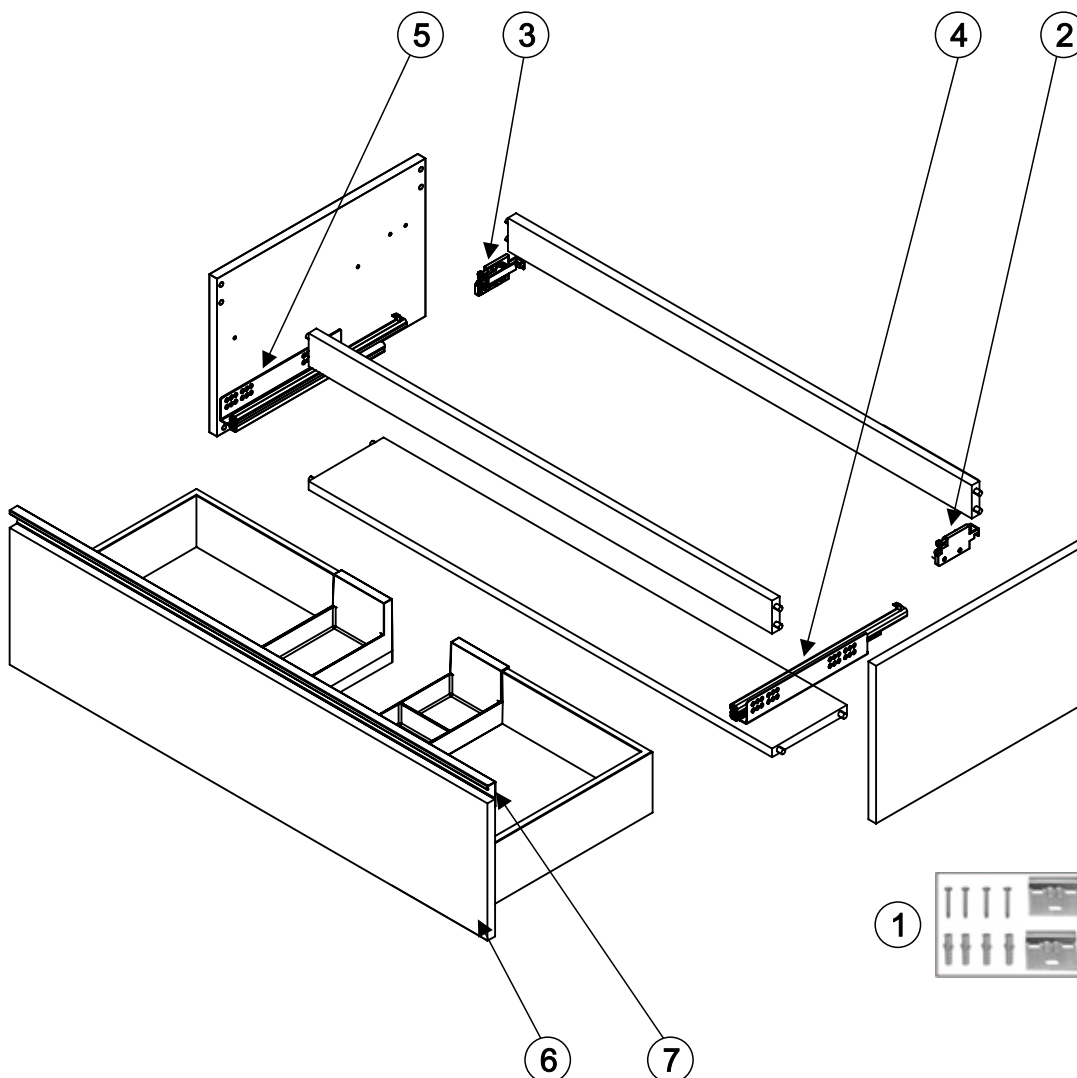

Pieza Piece Pièce Кусок	Referencia Reference Référence Ссылка	Descripción	Description	Description	Описание
1	5946400	Soporte sujeción mueble	Support fixations furniture	Support fixations meuble	Крепление вешалок тумбы
2	5946200	Sujeción derecho mueble	Fixations furniture unit right	Fixations meuble droit	Мебельное правостороннее крепление
3	5946300	Sujeción izquierdo mueble	Fixations furniture unit left	Fixations meuble gauche	Мебельное левостороннее крепление
4	5948200	Guía derechamueble	Right rail	Rail droit meuble	Правая направляющая тумбы
5	5948300	Guía izquierdamueble	Left rail	Rail gauche meuble	Левая направляющая тумбы
6	5949285	Cajón mueble dane 100cm1c negro nogal arenado	Upper drawer shona 100cm 3 drawers black walnut sandy	Tiroir supérieur meuble shona 100cm 3 tiroirs noir noyer sablé	Верхний ящик шкафа shona 100см 3 ящика черный орех песочный
7	5949500	Tirador mueble dane 100cm	Handle dane 100 cm.	Poignée dane 100 cm.	Мебельная ручка dane 100 cm.

Calumna Handy 30cm 2 puertas (Blanco Brillo) / Handy Column 30cm 2 doors (White) / Colonne Handy 30cm 2 portes (Blanc) / 2 дверцы БЕЛЫЙ Handy 30cm

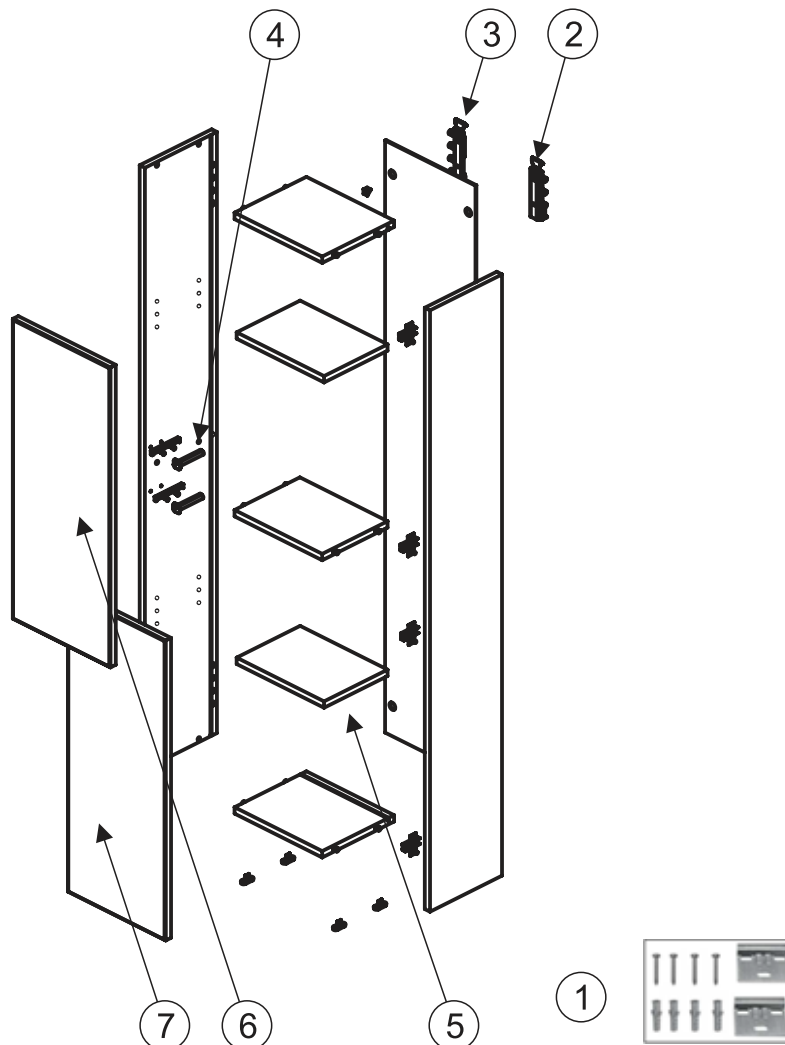

Pieza Pièce Pièce Кусок	Referencia Reference Référence Ссылка	Descripción	Description	Description	Описание
1	5947600	Soporte sujeción columna	Supports fixations	Supports fixations	Навесные крепления
2	5947400	Sujeción derecho columna	Right fixation	Fixation droite	Правое крепление
3	5947500	Sujeción izquierdo columna	Left fixation	Fixation gauche	Левое крепление
4	5947000	Cierre iman puerta columna	Magnet lock for column door	Fermeture par aimant porte colonne	Магнитная защёлка на дверцу пенала
5	5946701	Estante columna blanco	Column shelf white	Étagère colonne blanc	Полка пенал белый
	5946800	Estante columna coco	Column shelf coconut	Étagère colonne coco	Полка пенал сосо
6	5946501	Puerta superior columna handy 30cm 2p blanco brillo	Upper door column unit 30cm 2 doors white	Porte supérieure colonne 30cm 2 portes blanc	Верхняя дверца пенала 30см 2 дверцы белый
7	5946601	Puerta inferior columna handy 30cm2p blanco brillo	Lower door column unit 30cm 2 white	Porte inférieure colonne 30cm 2 portes blanc	Нижняя дверца шкафа 30см 2 двери белая

Column Handy 30cm 2 puertas (Antracita) / Handy Column 30cm 2 doors (Anthracite) / Colonne Handy 30cm 2 portes (Anthracite) / 2 дверцы АНТРАЦИТ Handy 30cm

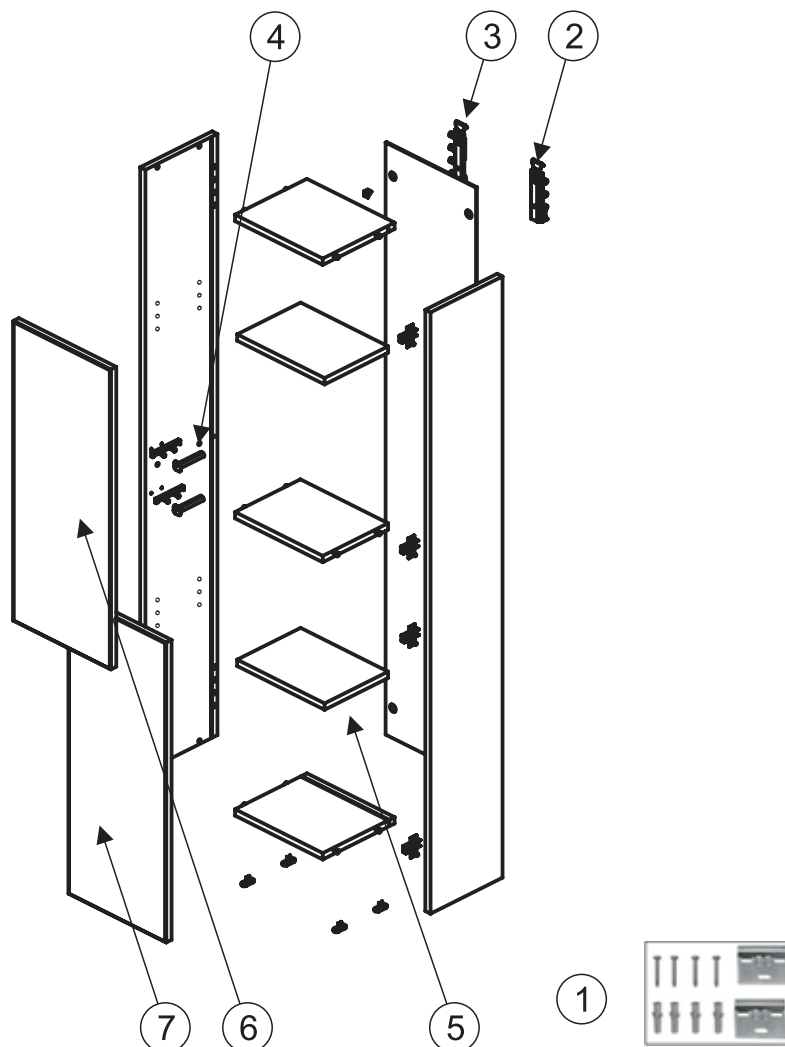

Pieza Pièce Pièce Кусок	Referencia Reference Référence Ссылка	Descripción	Description	Description	Описание
1	5947600	Soporte sujeción columna	Supports fixations	Supports fixations	Навесные крепления
2	5947400	Sujeción derecho columna	Right fixation	Fixation droite	Правое крепление
3	5947500	Sujeción izquierdo columna	Left fixation	Fixation gauche	Левое крепление
4	5947000	Cierre iman puerta columna	Magnet lock for column door	Fermeture par aimant porte colonne	Магнитная защёлка на дверцу пенала
5	5946700	Estante columna blanco	Column shelf white	Étagère colonne blanc	Полка пенал белый
	5946800	Estante columna coco	Column shelf coconut	Étagère colonne coco	Полка пенал сосо
6	5946584	Puerta superior columna handy 30cm2p antracita brillo	Upper door column unit 30cm 2 doors anthracite	Porte supérieure colonne 30cm 2 portes anthracite	Верхняя дверца пенала 30см 2 дверцы антрацит
7	5946684	Puerta inferior columna handy 30cm2p antracita brillo	Lower door column unit 30cm 2 doors anthracite	Porte inférieure colonne 30cm 2 portes anthracite	Нижняя дверца пенала 30см 2 дверцы антрацит

Column Handy 30cm 2 puertas (NOGAL) / Handy Column 30cm 2 doors (Walnut) / Colonne Handy 30cm 2 portes (Noyer) / 2 дверцы ГРЕЦКИЙ ОРЕХ Handy 30cm

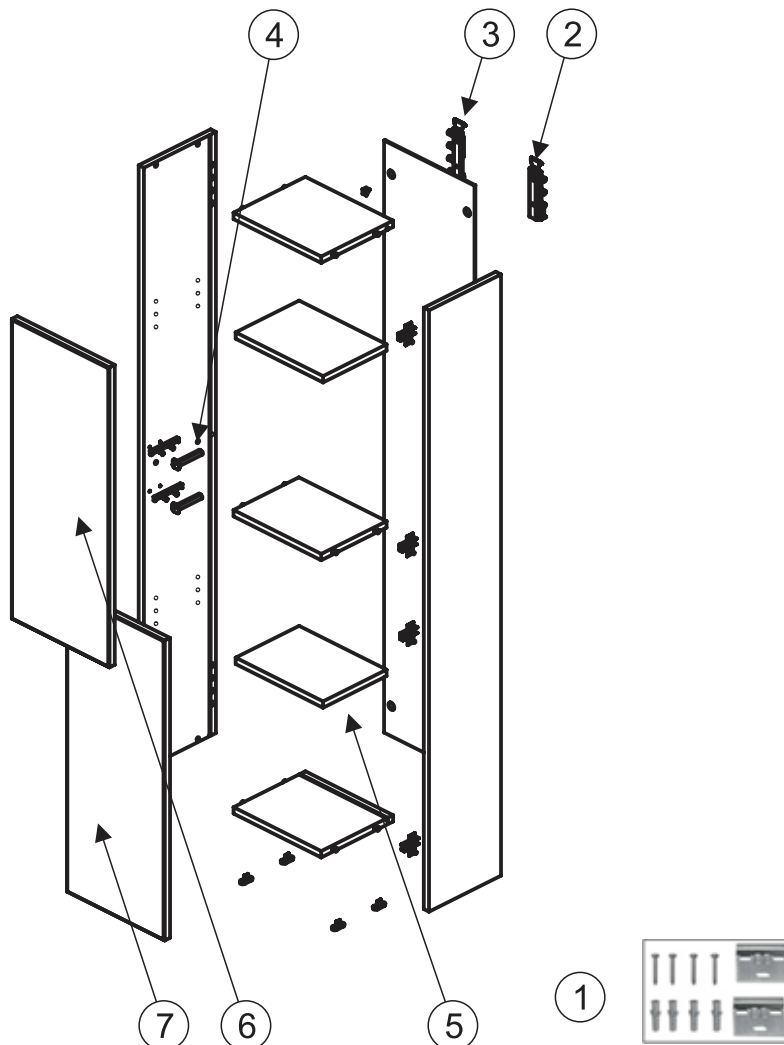

Pieza Pièce Pièce Кусок	Referencia Reference Référence Ссылка	Descripción	Description	Description	Описание
1	5947600	Soporte sujeción columna	Supports fixations	Supports fixations	Навесные крепления
2	5947400	Sujeción derecho columna	Right fixation	Fixation droite	Правое крепление
3	5947500	Sujeción izquierdo columna	Left fixation	Fixation gauche	Левое крепление
4	5947000	Cierre iman puerta columna	Magnet lock for column door	Fermeture par aimant porte colonne	Магнитная защёлка на дверцу пенала
5	5946701	Estante columna blanco	Column shelf white	Étagère colonne blanc	Полка пенал белый
	5946800	Estante columna coco	Column shelf coconut	Étagère colonne coco	Полка пенал сосо
6	5946585	Puerta superior columna handy 30cm2p nogal	Upper door column unit 30cm 2 doors walnut	Porte supérieure colonne 30cm 2 portes noyer	Верхняя дверца пенала 30см 2 дверцы грецкий орех
7	5946685	Puerta inferior columna handy 30cm2p nogal	Lower door column unit 30cm 2 doors walnut	Porte inférieure colonne 30cm 2 portes noyer	Нижняя дверца пенала 30см 2 дверцы грецкий орех

Column Handy 30cm 2 puertas (Gris) / Handy Column 30cm 2 doors (Gray) /  
 Colonne Handy 30cm 2 portes (GRis) / 2 дверцы СЕРЫЙ Handy 30cm

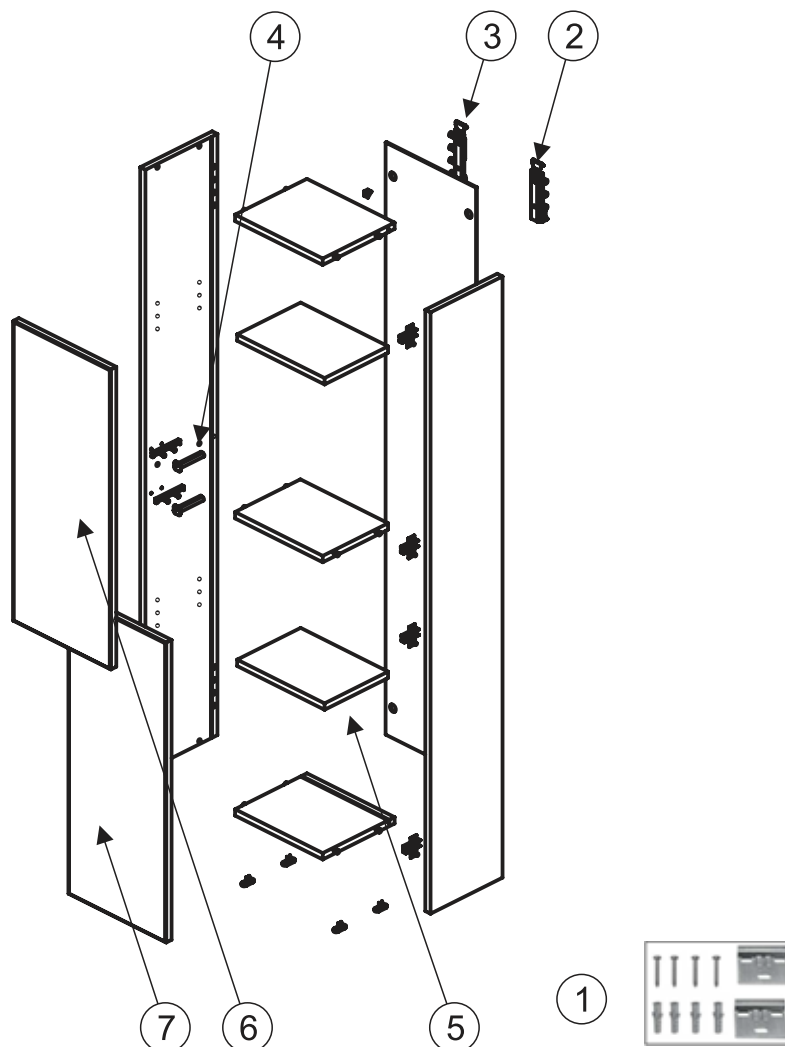

Pieza Piece Pièce Кусок	Referencia Reference Référence Ссылка	Descripción	Description	Description	Описание
1	5947600	Soporte sujeción columna	Supports fixations	Supports fixations	Навесные крепления
2	5947400	Sujeción derecho columna	Right fixation	Fixation droite	Правое крепление
3	5947500	Sujeción izquierdo columna	Left fixation	Fixation gauche	Левое крепление
4	5947000	Cierre iman puerta columna	Magnet lock for column door	Fermeture par aimant porte colonne	Магнитная защёлка на дверцу пенала
5	5946701	Estante columna blanco	Column shelf white	Étagère colonne blanc	Полка пенал белый
	5946800	Estante columna coco	Column shelf coconut	Étagère colonne coco	Полка пенал сосо
6	5946517	Puerta superior columna handy 30cm2p gris	Upper door column unit 30cm 2 doors grey	Porte supérieure colonne 30cm 2 portes gris	Верхняя дверца пенала 30см 2 дверцы серый
7	5946617	Puerta inferior columna handy 30cm2p gris	Lower door column unit 30cm 2 doors grey	"Porte inférieure colonne 30cm 2 portes gris "	Нижняя дверца пенала 30см 2 дверцы серый

Handy 35cm 1 puerta (Blanco Brillo) / Handy unit 35cm 1 door (White) /  
 Handy 35cm 1 porte (Blanc) / 1 дверцы БЕЛЫЙ Handy 35cm

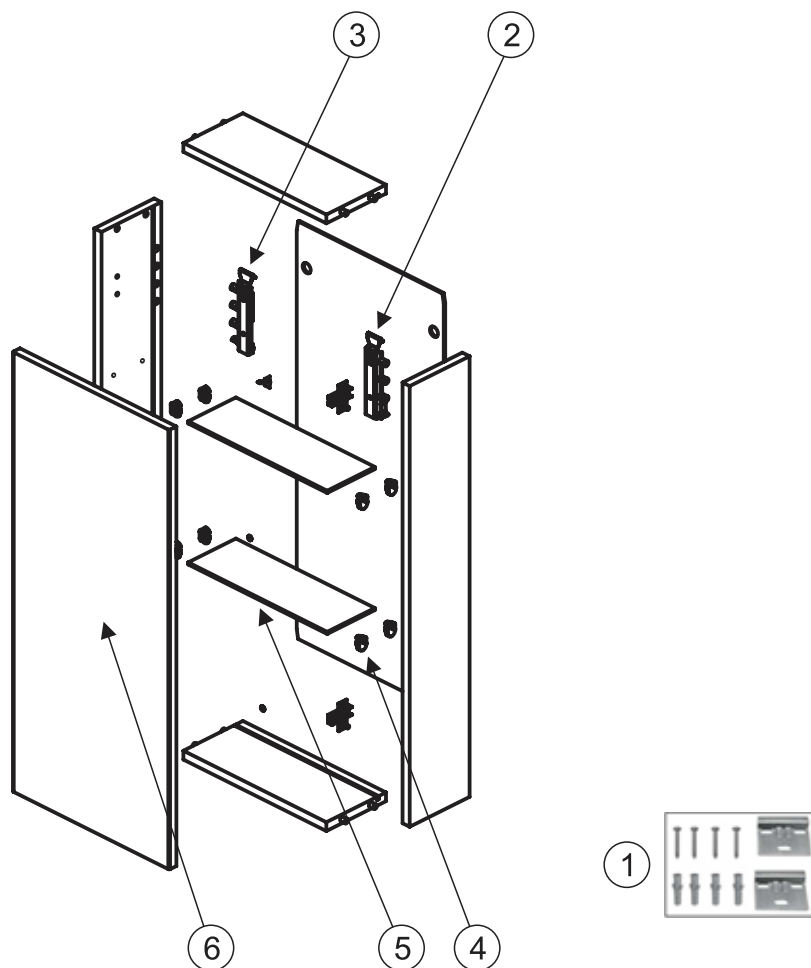

Pieza Piece Pièce Кусок	Referencia Reference Référence Ссылка	Descripción	Description	Description	Описание
1	5947600	Soporte sujeción alto	Supports fixations	Supports fixations	Навесные крепления
2	5947400	Sujeción derecho alto	Right fixation	Fixation droite	Правое крепление
3	5947500	Sujeción izquierdo alto	Left fixation	Fixation gauche	Левое крепление
4	5947300	Juego porta estantes alto	Shelf support set	Jeu support étagères colonne	Комплект креплений полок для антресоли
5	5947200	Estante alto cristal	High unit shelf glass	Étagère colonne verre	Стеклянная полка для антресоли
6	5947101	Puerta alto handy 35cm1p blanco brillo	Door high unit 35cm 1 door white	Porte colonne 35cm 1 porte blanc	Дверной высокий блок 35см 1 дверь белый



Handy 35cm 1 puerta (Antracita) / Handy unit 35cm 1 door (Anthracite) /  
 Handy 35cm 1 porte (Anthracite) / 1 дверцы АНТРАЦИТ Handy 35cm

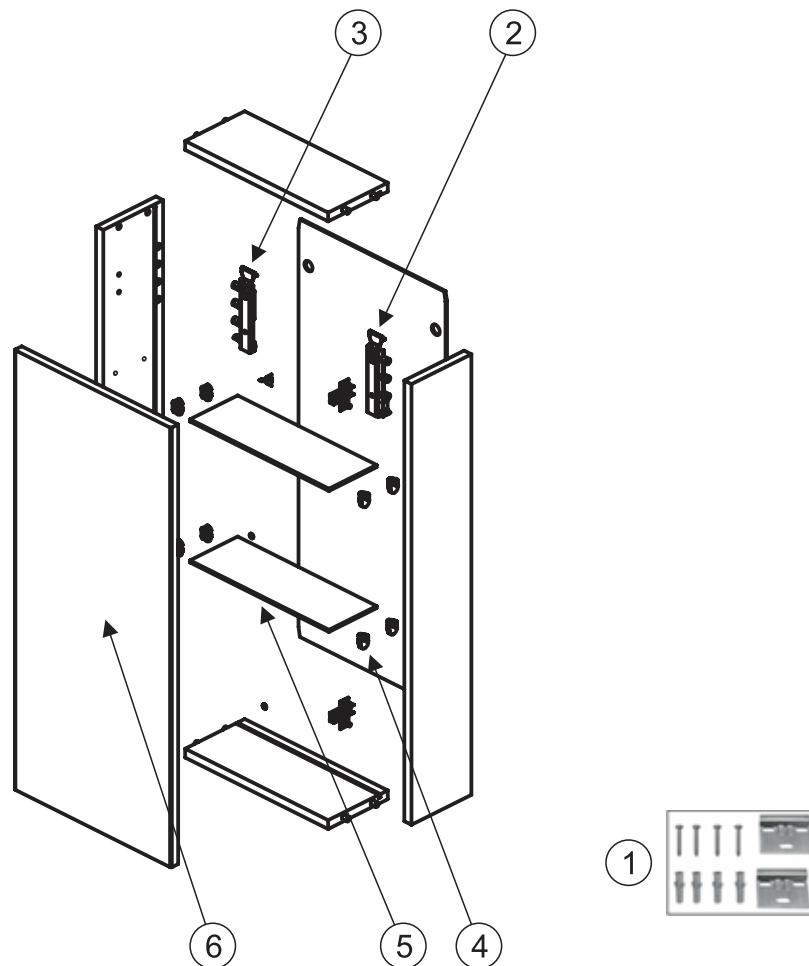

Pieza Piece Pièce Кусок	Referencia Reference Référence Ссылка	Descripción	Description	Description	Описание
1	5947600	Soporte sujeción alto	Supports fixations	Supports fixations	Навесные крепления
2	5947400	Sujeción derecho alto	Right fixation	Fixation droite	Правое крепление
3	5947500	Sujeción izquierdo alto	Left fixation	Fixation gauche	Левое крепление
4	5947300	Juego porta estantes alto	Shelf support set	Jeu support étagères colonne	Комплект креплений полок для антресоли
5	5947200	Estante alto cristal	High unit shelf glass	Étagère colonne verre	Стеклая полка для антресоли
6	5947184	Puerta alto handy 35cm1p antracita brillo	Door high unit 35cm 1 door anthracite	Porte colonne 35cm 1 porte anthracite	Нижняя дверца пенала 1 дверцы антрацит

Handy 35cm 1 puerta (NOGAL) / Handy unit 35cm 1 door (Walnut) /  
 Handy 35cm 1 porte (Noyer) / 1 дверцы ГРЕЦКИЙ ОРЕХ Handy 35cm

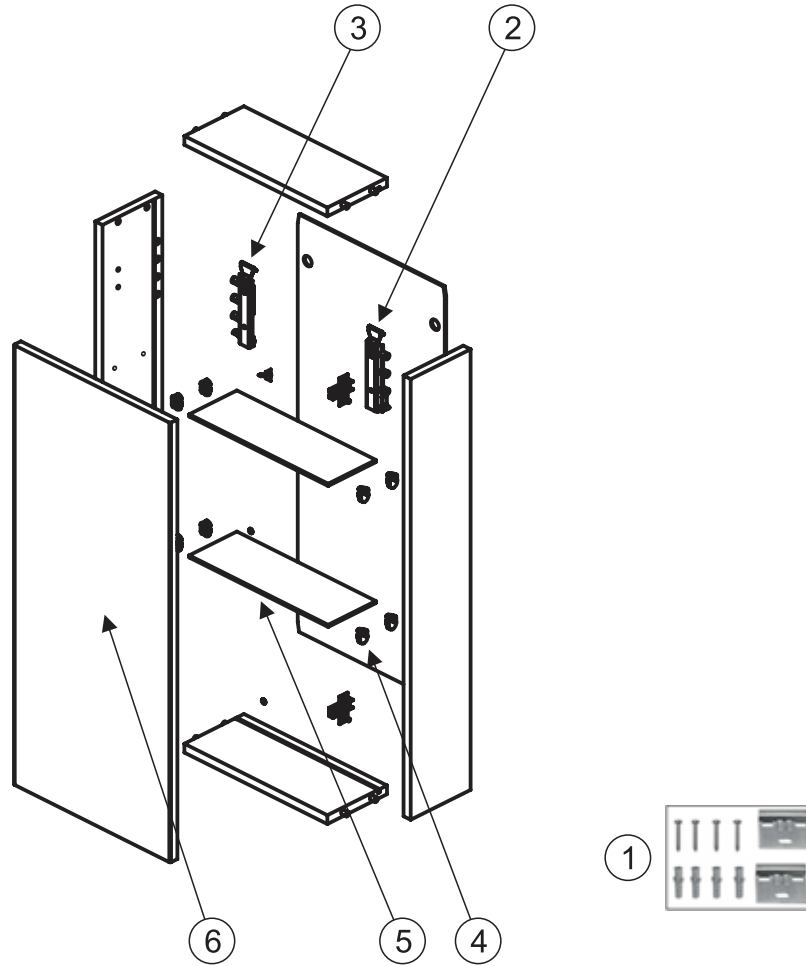

Pieza Pièce Рієса Кусок	Referencia Reference Référence Ссылка	Descripción	Description	Description	Описание
1	5947600	Soporte sujeción alto	Supports fixations	Supports fixations	Навесные крепления
2	5947400	Sujeción derecho alto	Right fixation	Fixation droite	Правое крепление
3	5947500	Sujeción izquierdo alto	Left fixation	Fixation gauche	Левое крепление
4	5947300	Juego porta estantes alto	Shelf support set	Jeu support étagères colonne	Комплект креплений полок для антресоли
5	5947200	Estante alto cristal	High unit shelf glass	Étagère colonne verre	Стеклопанель для антресоли
6	5947185	Puerta alto handy 35cm1p nogal	Door high unit 35cm 1 door walnut	Porte colonne 35cm 1 porte noyer	Нижняя дверца пенала 35 см 1 дверцы грецкий орех

Handy 35cm 1 puerta (Gris) / Handy unit 35cm 1 door (Gray) /  
 Handy 35cm 1 porte (Gris) / 1 дверцы СЕРЫЙ Handy 35cm

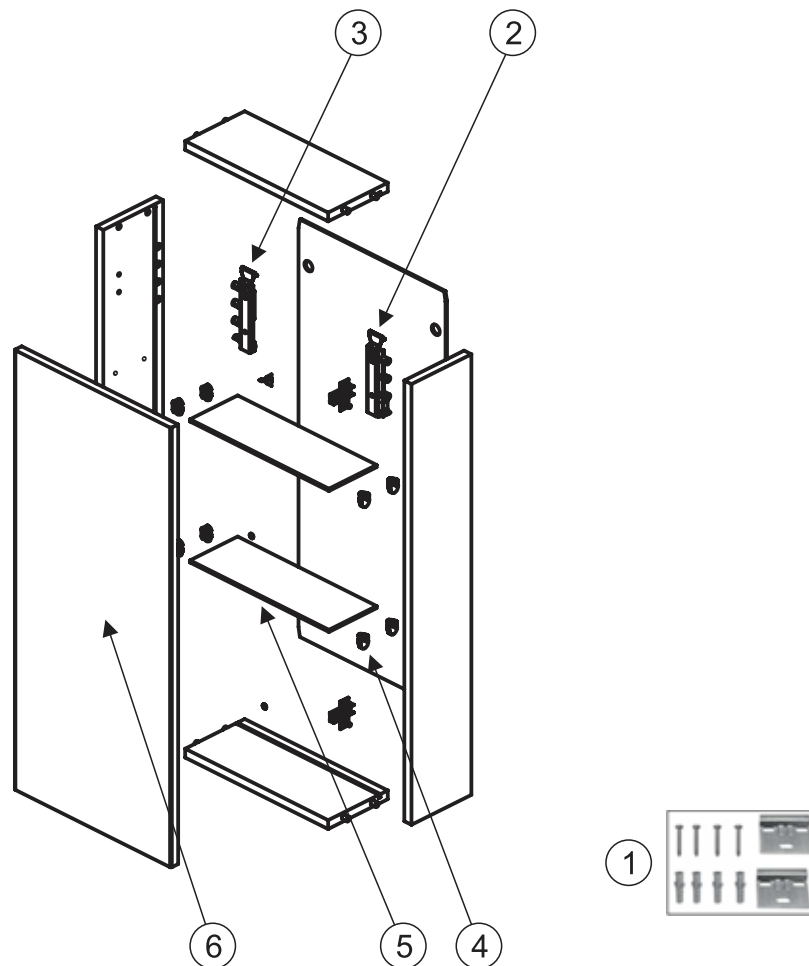

Pieza Pièce Pièce Кусок	Referencia Reference Référence Ссылка	Descripción	Description	Description	Описание
1	5947600	SopORTE sujeción alto	Supports fixations	Supports fixations	Навесные крепления
2	5947400	Sujeción derecho alto	Right fixation	Fixation droite	Правое крепление
3	5947500	Sujeción izquierdo alto	Left fixation	Fixation gauche	Левое крепление
4	5947300	Juego porta estantes alto	Shelf support set	Jeu support étagères colonne	Комплект креплений полок для антресоли
5	5947200	Estante alto cristal	High unit shelf glass	Étagère colonne verre	Стеклопанель полка для антресоли
6	5947117	Puerta alto handy 35cm1p gris	Door high unit 35cm 1 door grey	Porte colonne 35cm 1 porte gris	Нижняя дверца пенала 35 см 1 дверцы серый

Mueble Handy 60cm (Blanco) / Handy base unit 60cm (White) /  
Meuble Handy 60cm (Blanc) / 2 ящика белого цвета Handy 60cm

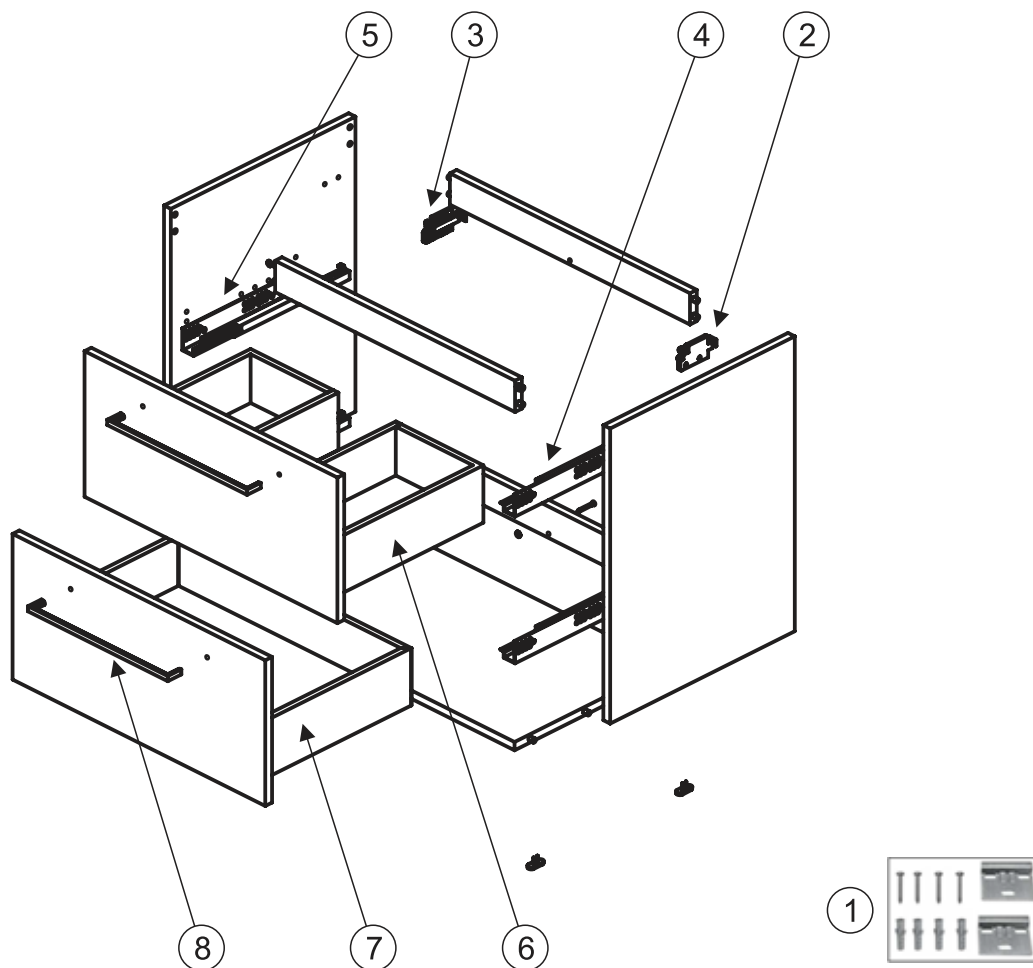

Pieza Piece Pièce Кусок	Referencia Reference Référence Ссылка	Descripción	Description	Description	Описание
1	5946400	Soporte sujeción mueble	Support fixations furniture	Support fixations meuble	Крепление вешалок тумбы
2	5946200	Sujeción derecho mueble	Fixations furniture unit right	Fixations meuble droit	Мебельное правостороннее крепление
3	5946300	Sujeción izquierdo mueble	Fixations furniture unit left	Fixations meuble gauche	Мебельное левостороннее крепление
4	5946000	Guía derecha mueble	Right rail	Rail droit meuble	Правая направляющая тумбы
5	5946100	Guía izquierdamueble	Left rail	Rail gauche meuble	Левая направляющая тумбы
6	5942001	Cajón superior mueble handy 60cm2c blanco brillo	Upper drawer handy 60cm 2 drawers white	Tiroir supérieur meuble handy 60cm 2 tiroirs blanc	Верхний ящик тумбы handy 60cm 2 ящика серый
7	5942101	Cajón inferior mueble handy 60cm2c blanco brillo	Lower drawer handy 60cm 2 drawers white	Tiroir inférieur meuble handy 60cm 2 tiroirs blanc	Нижний ящик тумбы handy 60cm 2 ящика серый
8	5942800	Tirador muebles handy	Handle handy	Poignée meubles handy	Мебельная ручка тумбы handy

Mueble Handy 60cm (Antracita Brillo) / Handy base unit 60cm (Anthracite) /  
Meuble Handy 60cm (Anthracite) / 2 ящика белого АНТРАЦИТ Handy 60cm

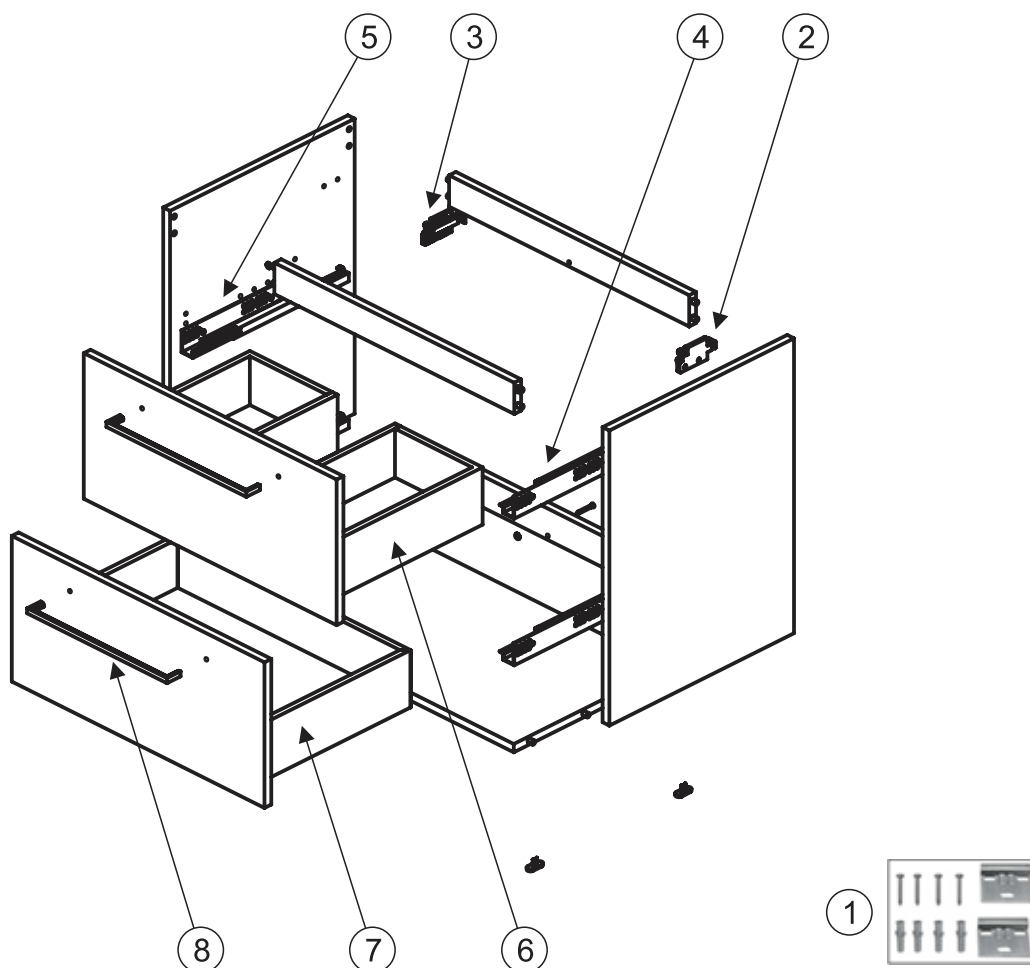

Pieza Pièce Pièce Кусок	Referencia Reference Référence Ссылка	Descripción	Description	Description	Описание
1	5946400	Soporte sujeción mueble	Support fixations furniture	Support fixations meuble	Крепление вешалок тумбы
2	5946200	Sujeción derecho mueble	Fixations furniture unit right	Fixations meuble droit	Мебельное правостороннее крепление
3	5946300	Sujeción izquierdo mueble	Fixations furniture unit left	Fixations meuble gauche	Мебельное левостороннее крепление
4	5946000	Guía derecha mueble	Right rail	Rail droit meuble	Правая направляющая тумбы
5	5946100	Guía izquierdamueble	Left rail	Rail gauche meuble	Левая направляющая тумбы
6	5942084	Cajón superior mueble handy 60cm2c antracita brillo	Upper drawer handy 60cm 2 drawers anthracite	Tiroir supérieur meuble handy 60cm 2 tiroirs anthracite	Верхний ящик тумбы handy 60см 2 ящика антрацит
7	5942184	Cajón inferior mueble handy 60cm2c antracita brillo	Lower drawer handy 60cm 2 drawers anthracite	Tiroir inférieur meuble handy 60cm 2 tiroirs anthracite	Нижний ящик тумбы handy 60см 2 ящика антрацит
8	5942800	Tirador muebles handy	Handle handy	Poignée meubles handy	Мебельная ручка тумбы handy

Handy 60cm 2 cajones (Nogal) / Handy unit 60 cm 2 drawers (Walnut) / Handy 60cm 2 tiroirs (NOYER) / 2 дверцы ГРЕЦКИЙ ОРЕХ Handy 60cm

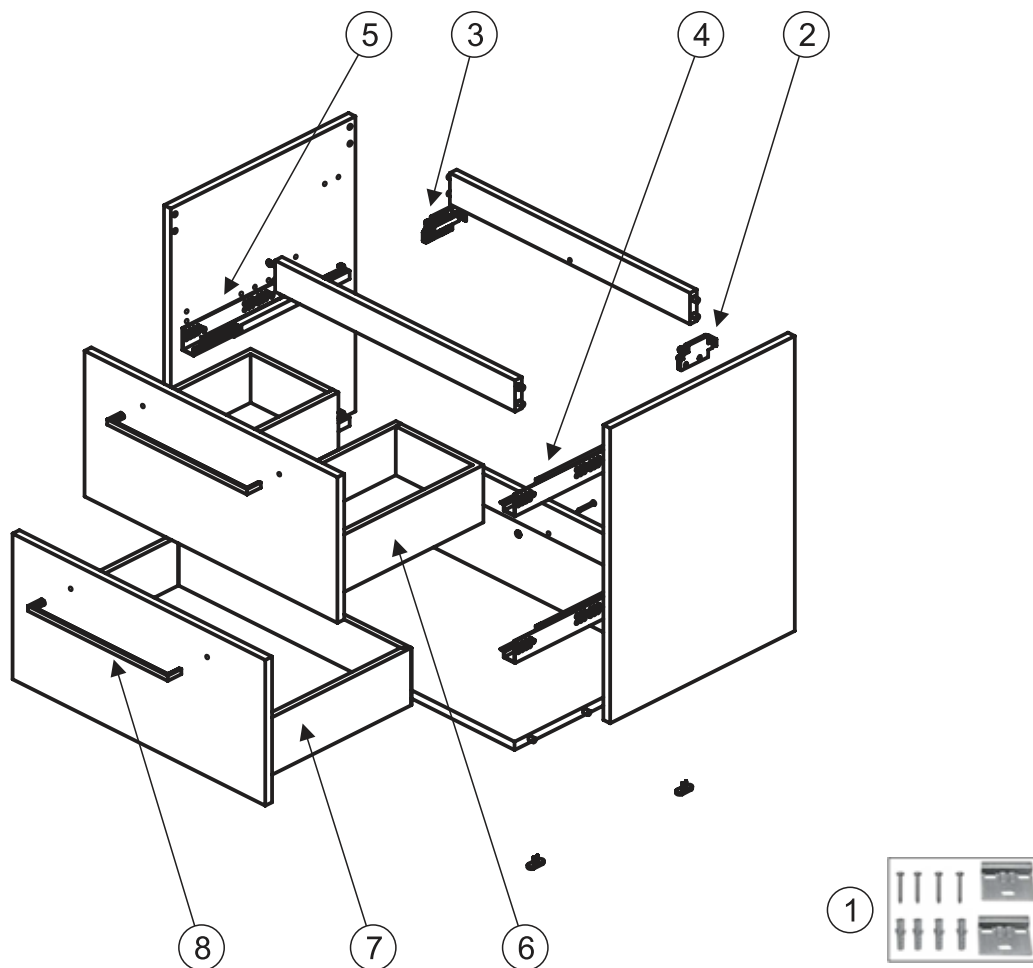

Pieza Pièce Pièce Кусок	Referencia Reference Référence Ссылка	Descripción	Description	Description	Описание
1	5946400	Soporte sujeción mueble	Support fixations furniture	Support fixations meuble	Крепление вешалок тумбы
2	5946200	Sujeción derecho mueble	Fixations furniture unit right	Fixations meuble droit	Мебельное правостороннее крепление
3	5946300	Sujeción izquierdo mueble	Fixations furniture unit left	Fixations meuble gauche	Мебельное левостороннее крепление
4	5946000	Guía derecha mueble	Right rail	Rail droit meuble	Правая направляющая тумбы
5	5946100	Guía izquierdamueble	Left rail	Rail gauche meuble	Левая направляющая тумбы
6	5942085	Cajón superior mueble handy 60cm2c nogal	Upper drawer handy 60cm 2 drawers walnut	Tiroir supérieur meuble handy 60cm 2 tiroirs noyer	Верхний ящик тумбы handy 60см 2 ящика грецкий орех
7	5942185	Cajón inferior mueble handy 60cm2c nogal	Lower drawer handy 60cm 2 drawers walnut	Tiroir inférieur meuble handy 60cm 2 tiroirs noyer	Нижний ящик тумбы handy 60см 2 ящика грецкий орех
8	5942800	Tirador muebles handy	Handle handy	Poignée meubles handy	Мебельная ручка тумбы handy

Handy 60cm 2 cajones (Gris) / Handy unit 60 cm 2drawers (Gray) / Handy 60cm 2 tiroirs (Gris) / 2 дверцы СЕРЫЙ Handy 60cm

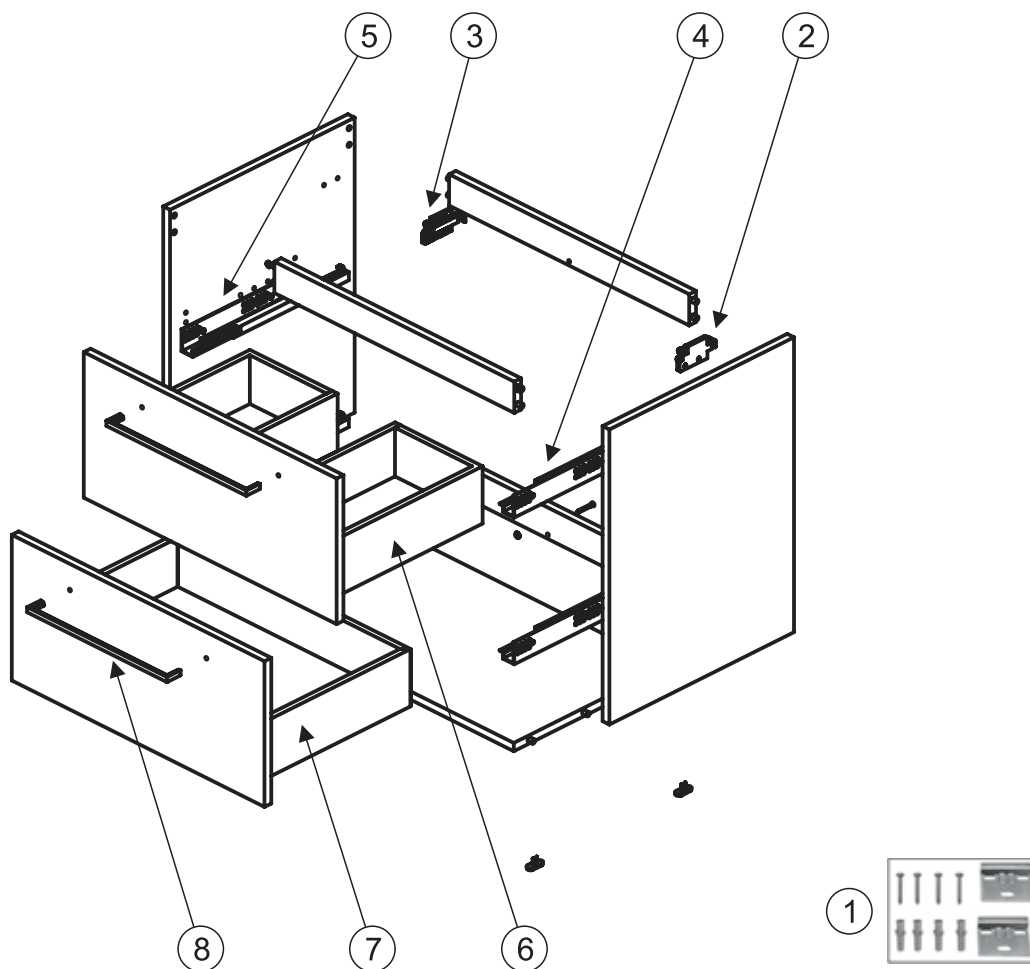

Pieza Piece Pièce Кусок	Referencia Reference Réfèrence Ссылка	Descripción	Description	Description	Описание
1	5946400	Soporte sujeción mueble	Support fixations furniture	Support fixations meuble	Крепление вешалок тумбы
2	5946200	Sujeción derecho mueble	"Fixations furniture	Unit right	Мебельное правостороннее крепление
3	5946300	Sujeción izquierdo mueble	Fixations furniture unit left	Fixations meuble gauche	Мебельное левостороннее крепление
4	5946000	Guía derecha mueble	Right rail	Rail droit meuble	Правая направляющая тумбы
5	5946100	Guía izquierdamueble	Left rail	Rail gauche meuble	Левая направляющая тумбы
6	5942017	Cajón superior mueble handy 60cm2c gris	Upper drawer handy 60cm 2 drawers grey	Tiroir supérieur meuble handy 60cm 2 tiroirs gris	Верхний ящик тумбы handy 60см 2 ящика серый
7	5942117	Cajón inferior mueble handy 60cm2c gris	Lower drawer handy 60cm 2 drawers grey	Tiroir inférieur meuble handy 60cm 2 tiroirs gris	Нижний ящик тумбы handy 60см 2 ящика серый
8	5942800	Tirador muebles handy	Handle handy	Poignée meubles handy	Мебельная ручка тумбы handy

Handy 60cm 2 doors (Blanco) / Handy unit 60 cm 2 doors (White) / Handy 60cm 2 portes (Blanc) / 2 дверцы БЕЛЫЙ Handy 60cm

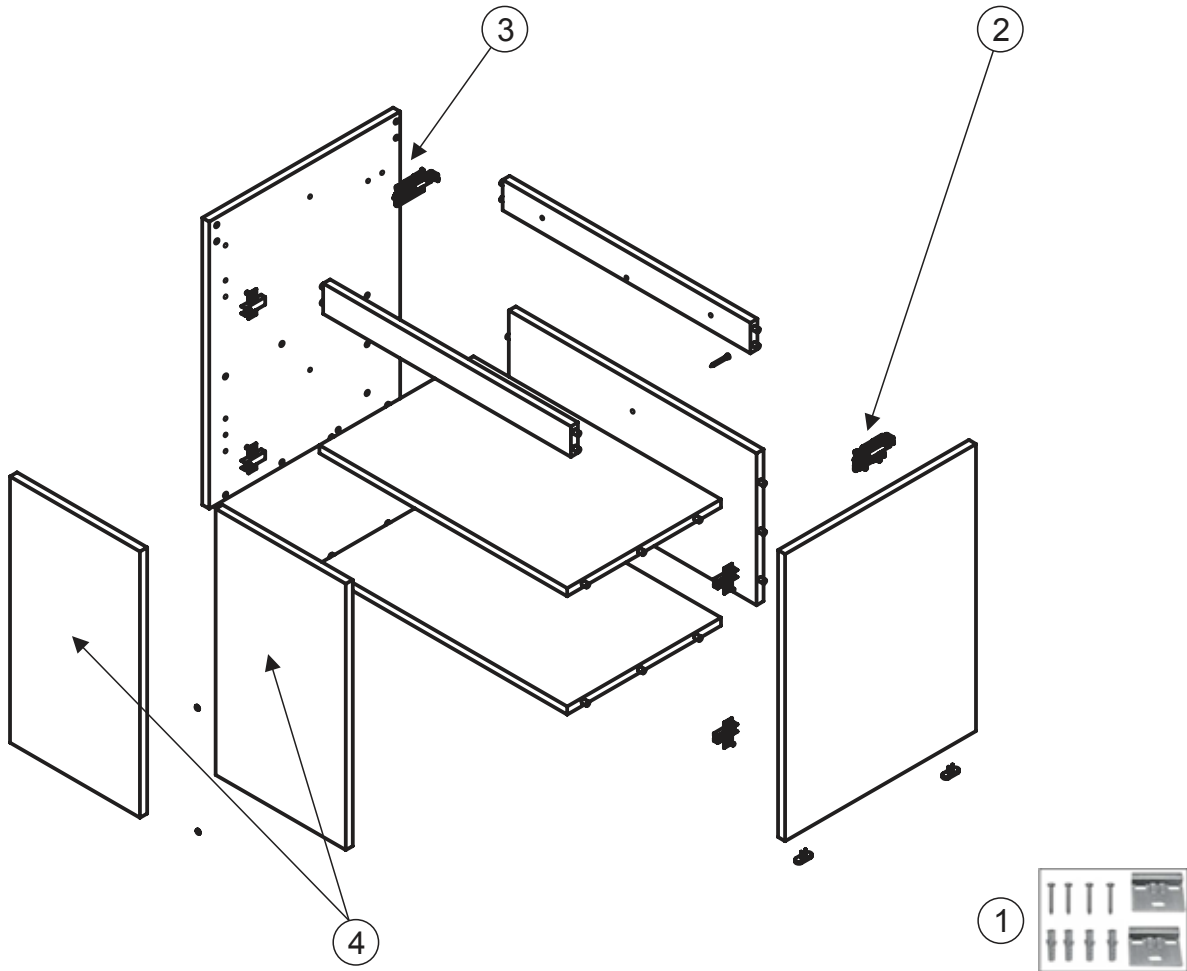

Pieza Pièce Pièce Кусок	Referencia Reference Référence Ссылка	Descripción	Description	Description	Описание
1	5946400	Soporte sujeción mueble	Support fixations furniture	Support fixations meuble	Крепление вешалок тумбы
2	5946200	Sujeción derecho mueble	Fixations furniture unit right	Fixations meuble droit	Мебельное правостороннее крепление
3	5946300	Sujeción izquierdo mueble	Fixations furniture unit left	Fixations meuble gauche	Мебельное левостороннее крепление
4	5941801	Puerta mueble handy 60cm2p blanco brillo	Door handy 60cm 2 doors white	Porte meuble handy 60cm 2 portes white	Дверца тумбы handy 60cm 2 дверцы белый



Handy 60cm 2 doors (Antracita) / Handy unit 60 cm 2 doors (Anthracite) /  
 Handy 60cm 2 portes (Anthracite) / 2 дверцы АНТРАЦИТ Handy 60cm

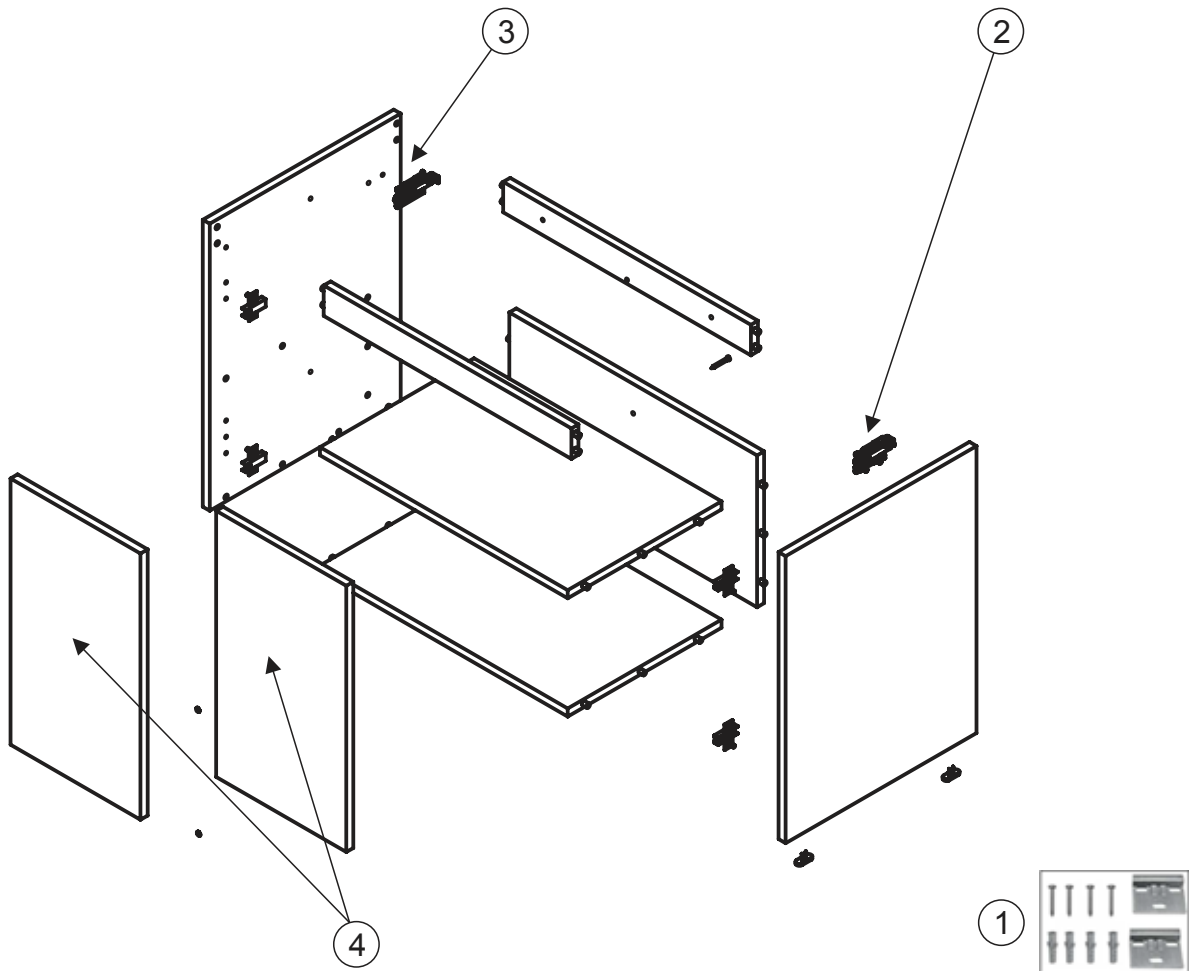

Pieza Pièce Pièce Кусок	Referencia Reference Référence Ссылка	Descripción	Description	Description	Описание
1	5946400	Soporte sujeción mueble	Support fixations furniture	Support fixations meuble	Крепление вешалок тумбы
2	5946200	Sujeción derecho mueble	Fixations furniture unit right	Fixations meuble droit	Мебельное правостороннее крепление
3	5946300	Sujeción izquierdo mueble	Fixations furniture unit left	Fixations meuble gauche	Мебельное левостороннее крепление
4	5941884	Puerta mueble handy 60cm2p antracita brillo	Door handy 60cm 2 doors anthracite	Porte meuble handy 60cm 2 portes anthracite	Дверца тумбы handy 60cm 2 дверцы антрацит

Handy 60cm 2 doors (Nogal) / Handy unit 60 cm 2 doors (Wallnut) /  
 Handy 60cm 2 portes (Noyer) / 2 дверцы ГРЕЦКИЙ ОРЕХ Handy 60cm

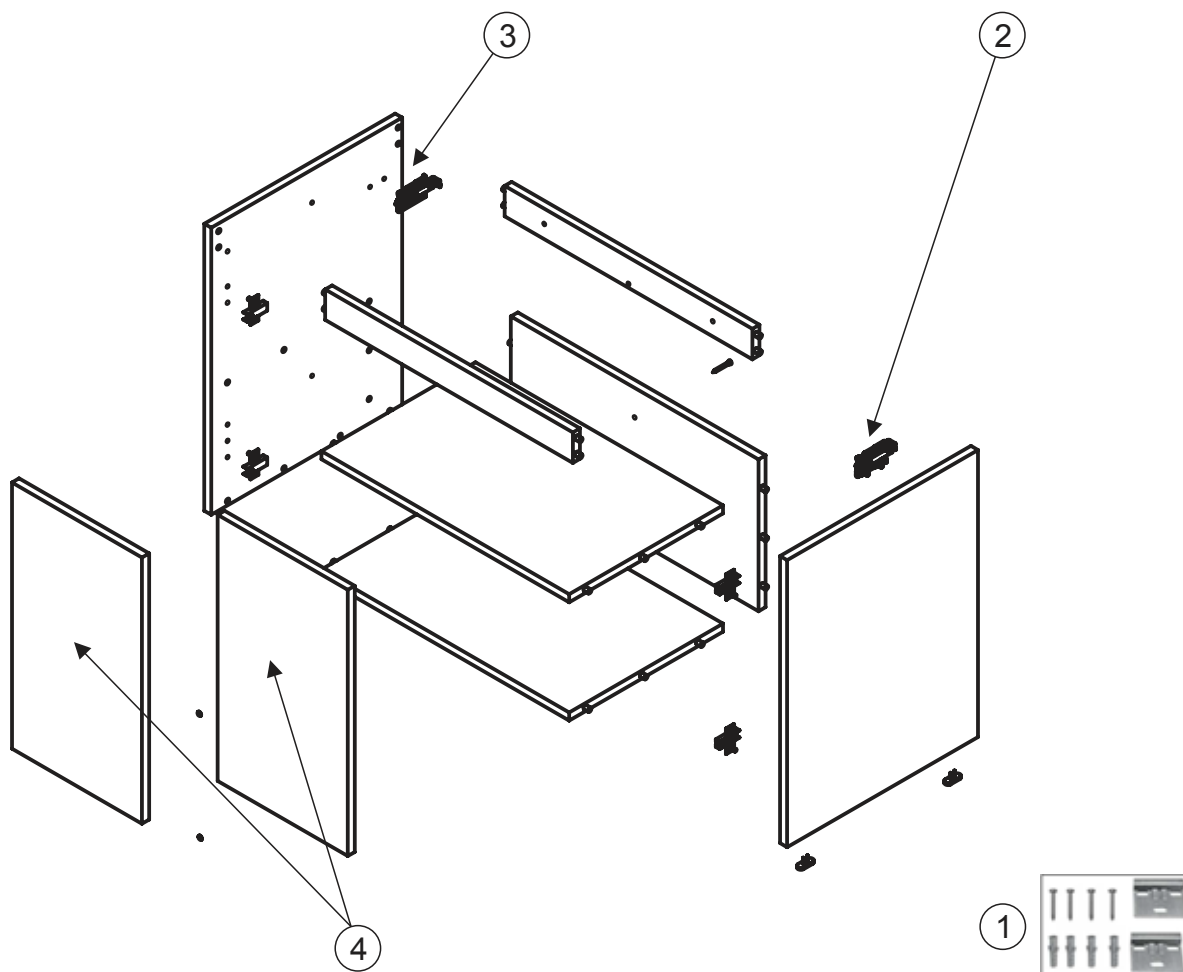

Pieza Pièce Pièce Кусок	Referencia Reference Référence Ссылка	Descripción	Description	Description	Описание
1	5946400	Soporte sujeción mueble	Support fixations furniture	Support fixations meuble	Крепление вешалок тумбы
2	5946200	Sujeción derecho mueble	Fixations furniture unit right	Fixations meuble droit	Мебельное правостороннее крепление
3	5946300	Sujeción izquierdo mueble	Fixations furniture unit left	Fixations meuble gauche	Мебельное левостороннее крепление
4	5941817	Puerta mueble handy 60cm2p nogal	Door handy 60cm 2 doors wallnut	Porte meuble handy 60cm 2 portes noyer	Дверца тумбы handy 60cm 2 дверцы грецкий орех

Handy 60cm 2 doors (Gris) / Handy unit 60 cm 2 doors (Gray) /  
 Handy 60cm 2 portes (Gris) / 2 дверцы СЕРЫЙ Handy 60cm

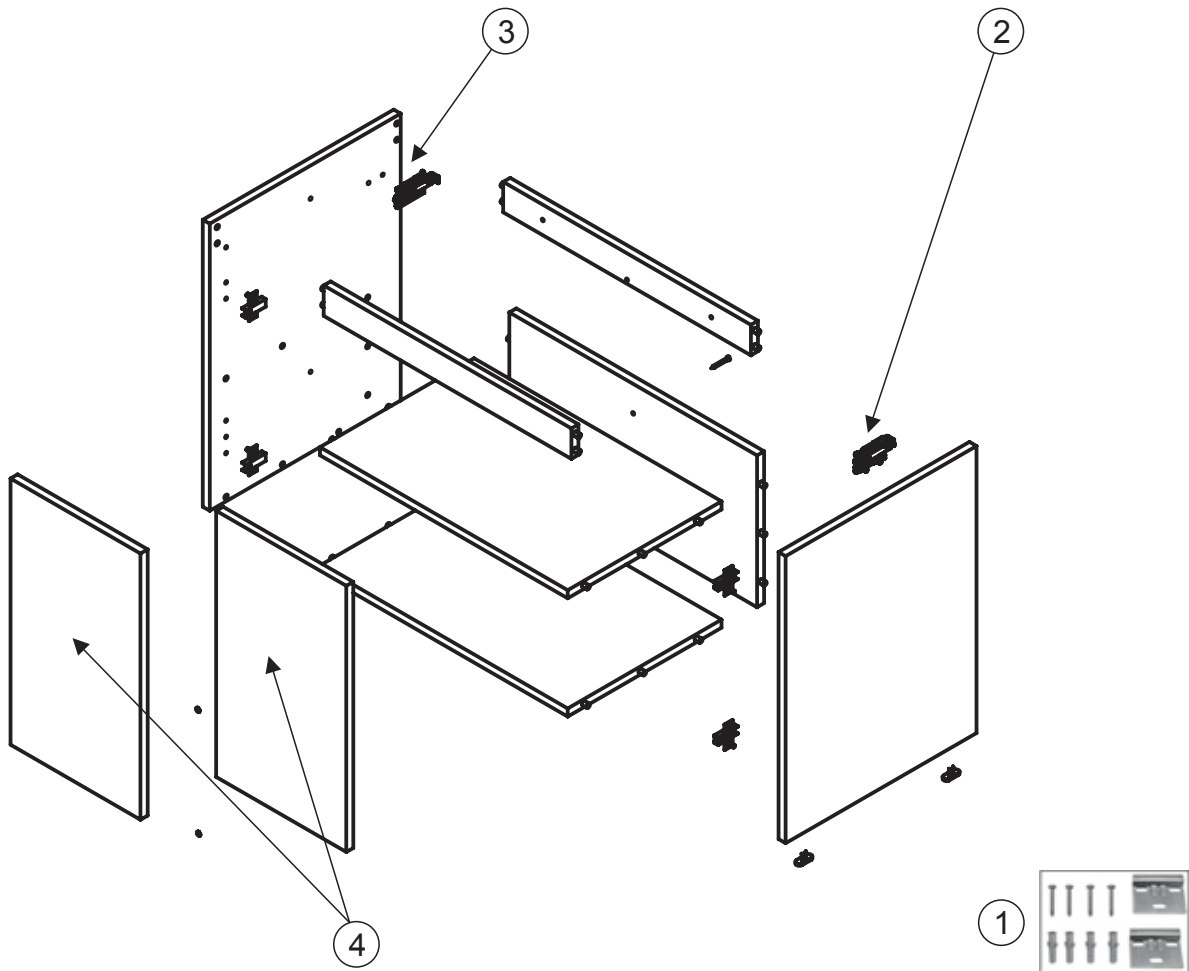

Pieza Pièce Pièce Кусок	Referencia Reference Référence Ссылка	Descripción	Description	Description	Описание
1	5946400	Soporte sujeción mueble	Support fixations furniture	Support fixations meuble	Крепление вешалок тумбы
2	5946200	Sujeción derecho mueble	Fixations furniture unit right	Fixations meuble droit	Мебельное правостороннее крепление
3	5946300	Sujeción izquierdo mueble	Fixations furniture unit left	Fixations meuble gauche	Мебельное левостороннее крепление
4	5941817	Puerta mueble handy 60cm2p gris	Door handy 60cm 2 doors grey	Porte meuble handy 60cm 2 portes gris	Дверца тумбы handy 60cm 2 дверцы серый

Mueble Handy 2 cajones 70cm (Blanco) / Handy 2 drawer base unit 70cm (White) /  
Meuble Handy 2 tiroirs 70cm (Blanc) / 2 ящика белого цвета Handy 70cm

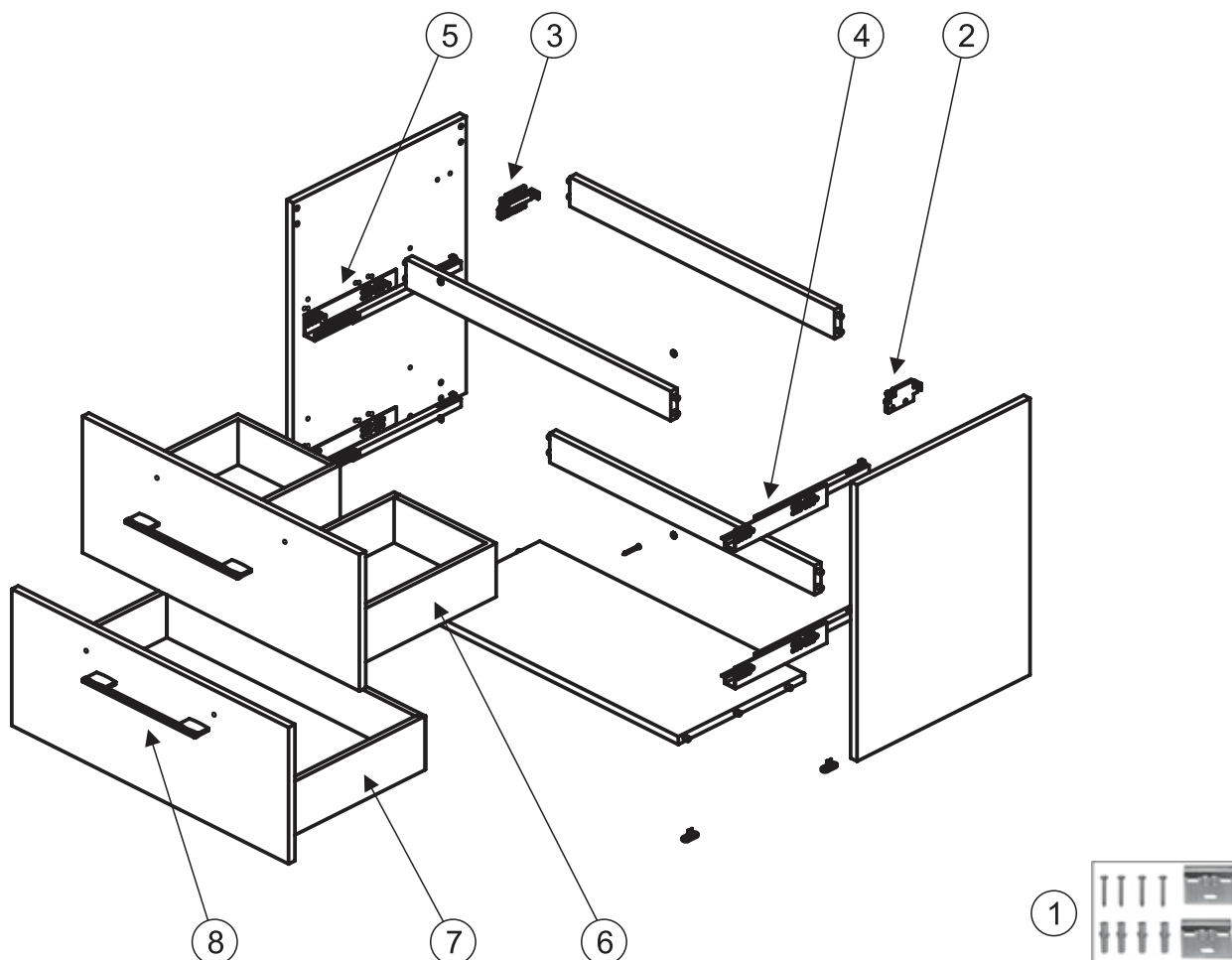

Pieza Pièce Рієса Кусок	Referencia Reference Référence Ссылка	Descripción	Description	Description	Описание
1	5946400	SopORTE sujeción mueble	Support fixations furniture	Support fixations meuble	Крепление вешалок тумбы
2	5946200	Sujeción derecho mueble	Fixations furniture unit right	Fixations meuble droit	Мебельное правостороннее крепление
3	5946300	Sujeción izquierdo mueble	Fixations furniture unit left	Fixations meuble gauche	Мебельное левостороннее крепление
4	5946000	Guía derecha mueble	Right rail	Rail droit meuble	Правая направляющая тумбы
5	5946100	Guía izquierda mueble	Left rail	Rail gauche meuble	Левая направляющая тумбы
6	5942201	Cajón superior mueble handy 70cm 2c blanco brillo	Upper drawer handy 70cm 2 drawers white	Tiroir supérieur meuble handy 70cm 2 tiroirs blanc	Верхний ящик тумбы handy 70cm 2 ящика белый
7	5942301	Cajón inferior mueble handy 70cm 2c blanco brillo	Lower drawer handy 70cm 2 drawers white	Tiroir inférieur meuble handy 70cm 2 tiroirs blanc	Нижний ящик тумбы handy 70cm 2 ящика белый
8	5942800	Tirador muebles handy	Handle handy	Poignée meubles handy	Мебельная ручка тумбы handy

Mueble Handy 2 cajones 70cm (Antracita Brillo) / Handy 2 drawer base unit 70cm (Anthracite) / Meuble Handy 2 tiroirs 70cm (Anthracite) / 2 ящика белого АНТРАЦИТ Handy 70cm

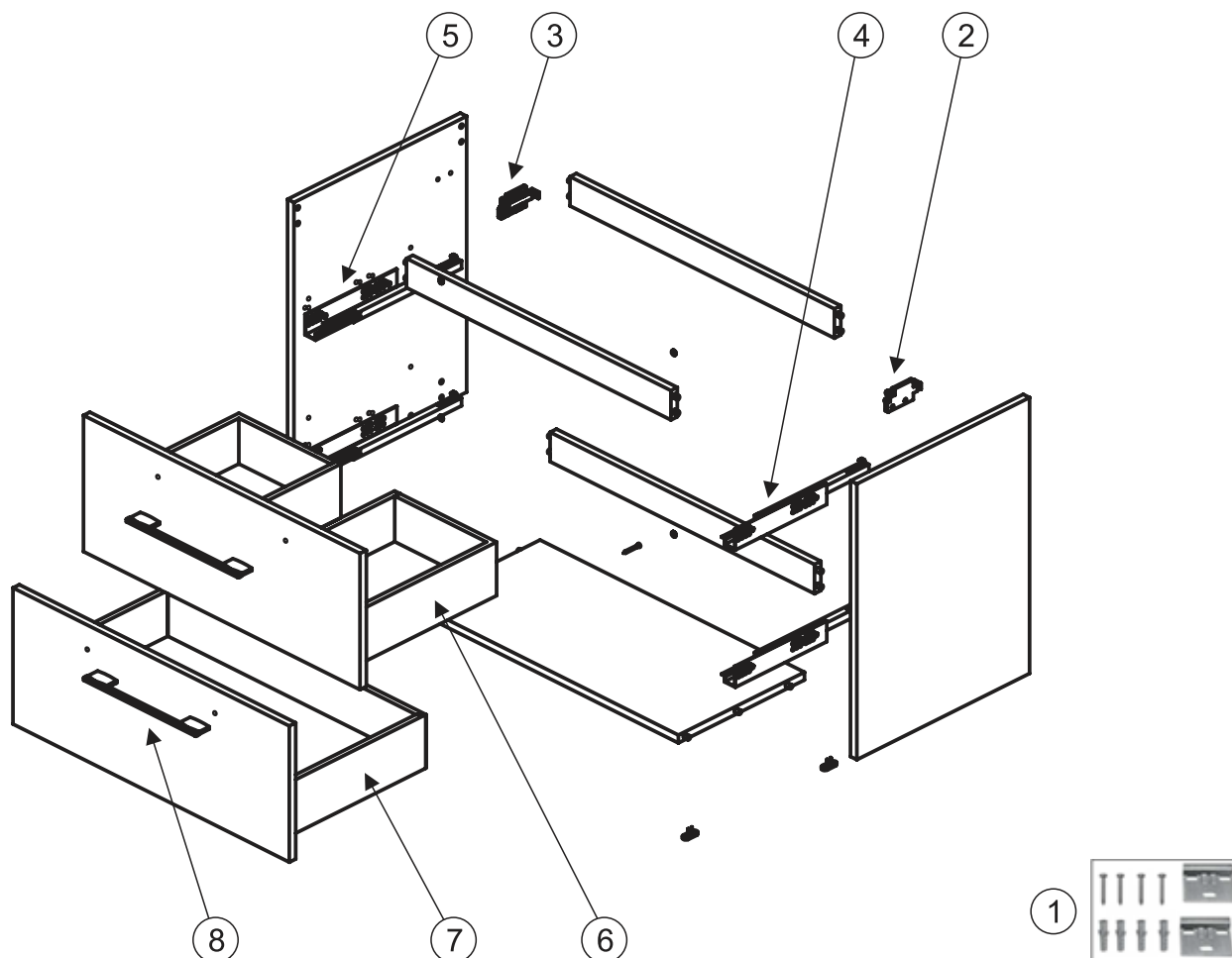

Pieza Pièce Pièce Кусок	Referencia Reference Référence Ссылка	Descripción	Description	Description	Описание
1	5946400	Soporte sujeción mueble	Support fixations furniture	Support fixations meuble	Крепление вешалок тумбы
2	5946200	Sujeción derecho mueble	Fixations furniture unit right	Fixations meuble droit	Мебельное правостороннее крепление
3	5946300	Sujeción izquierdo mueble	Fixations furniture unit left	Fixations meuble gauche	Мебельное левостороннее крепление
4	5946000	Guía derecha mueble	Right rail	Rail droit meuble	Правая направляющая тумбы
5	5946100	Guía izquierda mueble	Left rail	Rail gauche meuble	Левая направляющая тумбы
6	5942284	Cajón superior mueble handy 70cm 2c antracita brillo	Upper drawer handy 70cm 2 drawers anthracite	Tiroir supérieur meuble handy 70cm 2 tiroirs anthracite	Верхний ящик тумбы handy 70cm 2 ящика антрацит
7	5942384	Cajón inferior mueble handy 70cm 2c antracita brillo	Lower drawer handy 70cm 2 drawers anthracite	Tiroir inférieur meuble handy 70cm 2 tiroirs anthracite	Нижний ящик тумбы handy 70cm 2 ящика антрацит
8	5942800	Tirador muebles handy	Handle handy	Poignée meubles handy	Мебельная ручка тумбы handy

Mueble Handy 2 cajones 70cm (Nogal) / Handy 2 drawer base unit 70cm (Wallnut) /  
Meuble Handy 2 tiroirs 70cm (Noyer) / 2 ящика белого ГРЕЦКИЙ ОРЕХ Handy 70cm

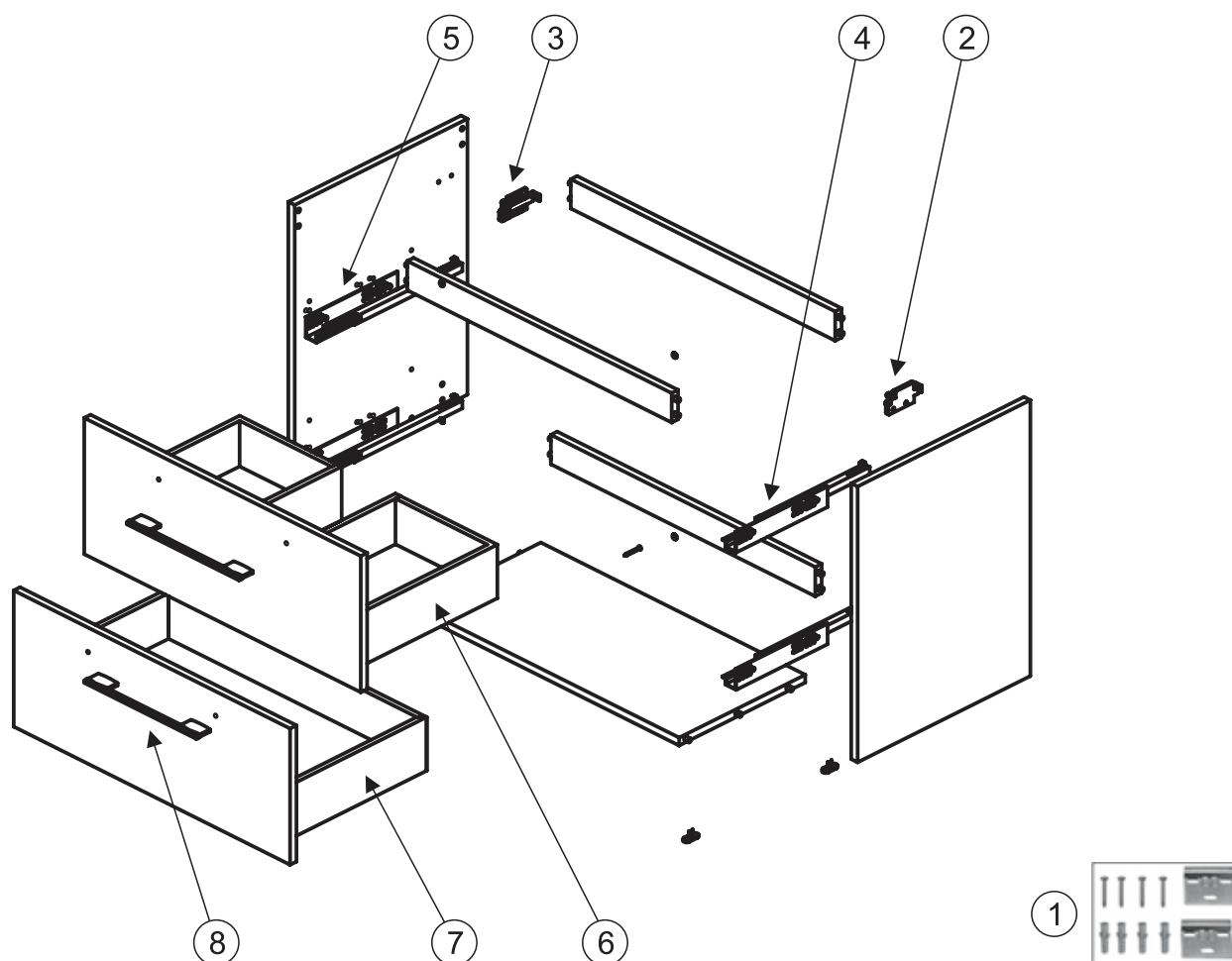

Pieza Pièce Pièce Кусок	Referencia Reference Référence Ссылка	Descripción	Description	Description	Описание
1	5946400	Soporte sujeción mueble	Support fixations furniture	Support fixations meuble	Крепление вешалок тумбы
2	5946200	Sujeción derecho mueble	Fixations furniture unit right	Fixations meuble droit	Мебельное правостороннее крепление
3	5946300	Sujeción izquierdo mueble	Fixations furniture unit left	Fixations meuble gauche	Мебельное левостороннее крепление
4	5946000	Guía derecha mueble	Right rail	Rail droit meuble	Правая направляющая тумбы
5	5946100	Guía izquierda mueble	Left rail	Rail gauche meuble	Левая направляющая тумбы
6	5942285	Cajón superior mueble handy 70cm 2c nogal	Upper drawer handy 70cm 2 drawers wallnut	Tiroir supérieur meuble handy 70cm 2 tiroirs noyer	Верхний ящик тумбы handy 70cm 2 ящика грецкий орех
7	5942385	Cajón inferior mueble handy 70cm 2c nogal	Lower drawer handy 70cm 2 drawers wallnut	Tiroir inférieur meuble handy 70cm 2 tiroirs noyer	Нижний ящик тумбы handy 70cm 2 ящика грецкий орех
8	5942800	Tirador muebles handy	Handle handy	Poignée meubles handy	Мебельная ручка тумбы handy

Mueble Handy 2 cajones 70cm (Gris) / Handy 2 drawer base unit 70cm (Gray) /  
 Meuble Handy 2 tiroirs 70cm (Gris) / 2 ящика белого СЕРЫЙ Handy 70cm

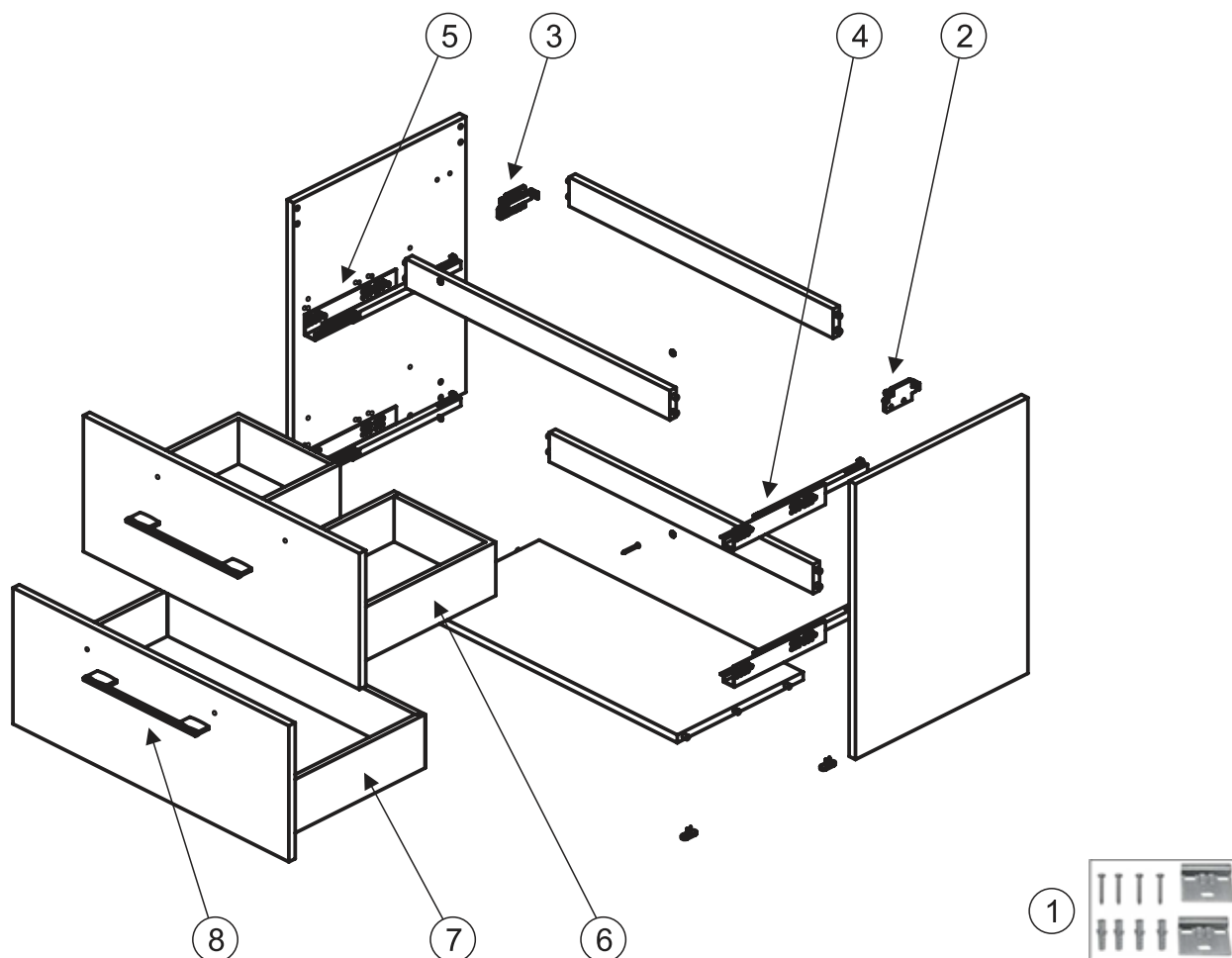

Pieza Pièce Pièce Кусок	Referencia Reference Référence Ссылка	Descripción	Description	Description	Описание
1	5946400	Soporte sujeción mueble	Support fixations furniture	Support fixations meuble	Крепление вешалок тумбы
2	5946200	Sujeción derecho mueble	Fixations furniture unit right	Fixations meuble droit	Мебельное правостороннее крепление
3	5946300	Sujeción izquierdo mueble	Fixations furniture unit left	Fixations meuble gauche	Мебельное левостороннее крепление
4	5946000	Guía derecha mueble	Right rail	Rail droit meuble	Правая направляющая тумбы
5	5946100	Guía izquierda mueble	Left rail	Rail gauche meuble	Левая направляющая тумбы
6	5942217	Cajón superior mueble handy 70cm 2c gris	Upper drawer handy 70cm 2 drawers grey	Tiroir supérieur meuble handy 70cm 2 tiroirs gris	Верхний ящик тумбы handy 70см 2 ящика серый
7	5942317	Cajón inferior mueble handy 70cm 2c gris	Lower drawer handy 70cm 2 drawers grey	Tiroir inférieur meuble handy 70cm 2 tiroirs gris	Нижний ящик тумбы handy 70см 2 ящика серый
8	5942800	Tirador muebles handy	Handle handy	Poignée meubles handy	Мебельная ручка тумбы handy

Mueble Handy 2 cajones 80cm (Blanco) / Handy 2 drawer base unit 80cm (White) /  
Meuble Handy 2 tiroirs 80cm (Blanc) / 2 ящика белого цвета Handy 80cm

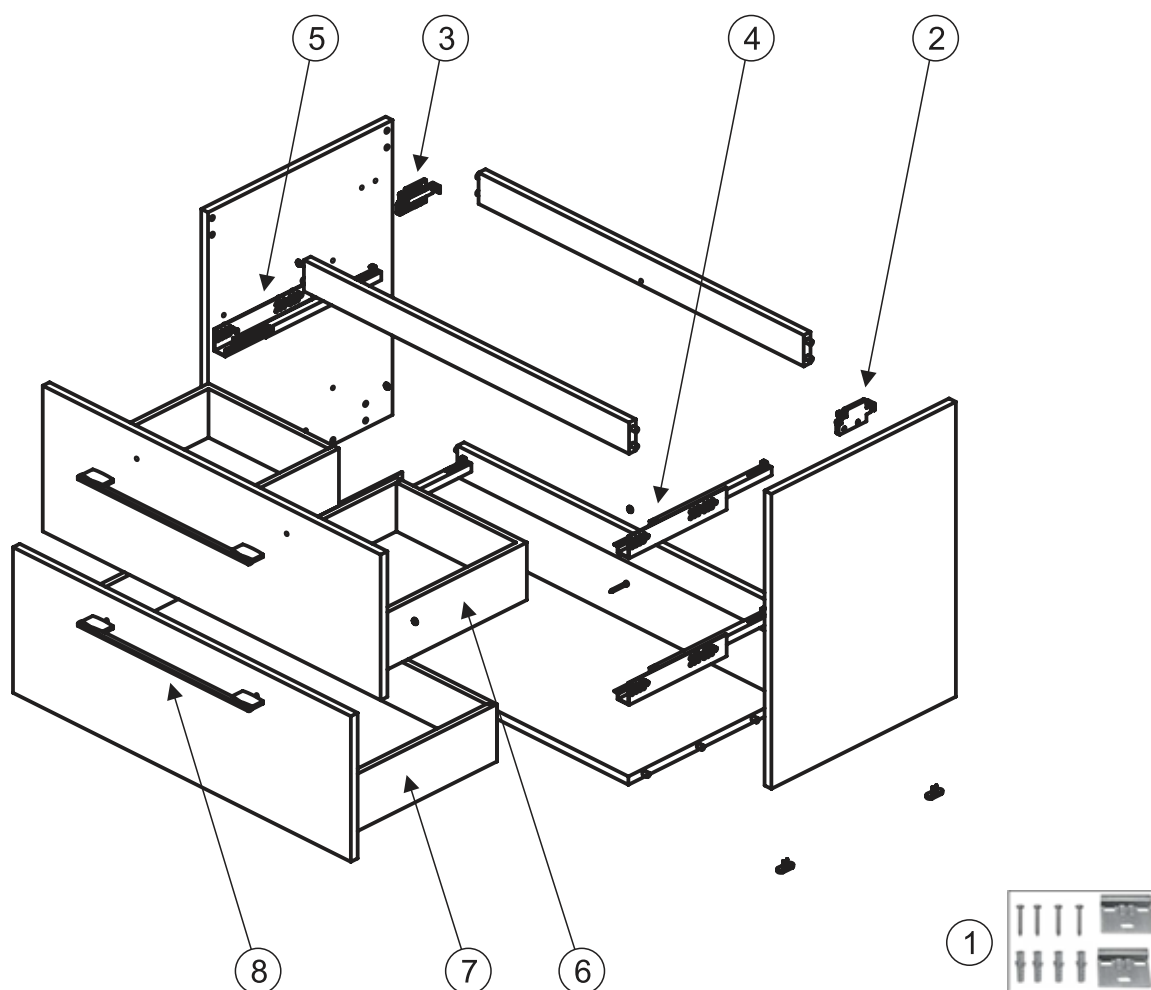

Pieza Pièce Pièce Кусок	Referencia Reference Référence Ссылка	Descripción	Description	Description	Описание
1	5946400	Soporte sujeción mueble	Support fixations furniture	Support fixations meuble	Крепление вешалок тумбы
2	5946200	Sujeción derecho mueble	Fixations furniture unit right	Fixations meuble droit	Мебельное правостороннее крепление
3	5946300	Sujeción izquierdo mueble	Fixations furniture unit left	Fixations meuble gauche	Мебельное левостороннее крепление
4	5946000	Guía derecha mueble	Right rail	Rail droit meuble	Правая направляющая тумбы
5	5946100	Guía izquierda mueble	Left rail	Rail gauche meuble	Левая направляющая тумбы
6	5942401	Cajón superior mueble handy 80cm2c blanco brillo	Upper drawer handy 80cm 2 drawers white	Tiroir supérieur meuble handy 80cm 2 tiroirs blanc	Верхний ящик тумбы handy 80cm 2 ящика белый
7	5942501	Cajón inferior mueble handy 80cm2c blanco brillo	Lower drawer handy 80cm 2 drawers white	Tiroir inférieur meuble handy 80cm 2 tiroirs blanc	Нижний ящик тумбы handy 80cm 2 ящика белый
8	5942800	Tirador muebles handy	Handle handy	Poignée meubles handy	Мебельная ручка тумбы handy



Mueble Handy 2 cajones 80cm (Antracita Brillo) / Handy 2 drawer base unit 80cm (Anthracite) / Meuble Handy 2 tiroirs 80cm (Anthracite) / 2 ящика белого АНТРАЦИТ Handy 80cm

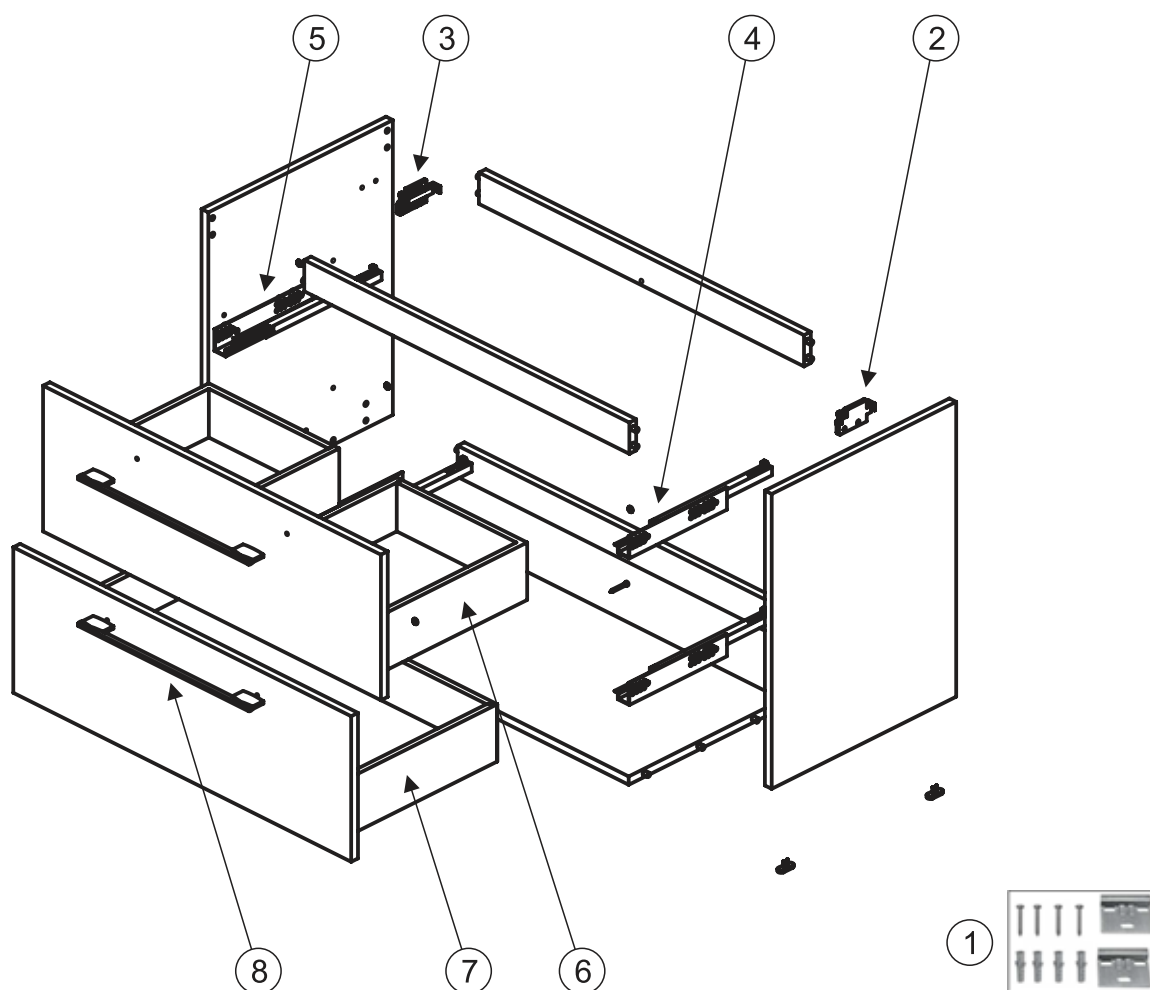

Pieza Pièce Pièce Кусок	Referencia Reference Référence Ссылка	Descripción	Description	Description	Описание
1	5946400	Soporte sujeción mueble	Support fixations furniture	Support fixations meuble	Крепление вешалок тумбы
2	5946200	Sujeción derecho mueble	Fixations furniture unit right	Fixations meuble droit	Мебельное правостороннее крепление
3	5946300	Sujeción izquierdo mueble	Fixations furniture unit left	Fixations meuble gauche	Мебельное левостороннее крепление
4	5946000	Guía derecha mueble	Right rail	Rail droit meuble	Правая направляющая тумбы
5	5946100	Guía izquierda mueble	Left rail	Rail gauche meuble	Левая направляющая тумбы
6	5942484	Cajón superior mueble handy 80cm 2c antracita brillo	Upper drawer handy 80cm 2 drawers anthracite	Tiroir supérieur meuble handy 80cm 2 tiroirs anthracite	Верхний ящик тумбы handy 80cm 2 ящика антрацит
7	5942584	Cajón inferior mueble handy 80cm 2c antracita brillo	Lower drawer handy 80cm 2 drawers anthracite	Tiroir inférieur meuble handy 80cm 2 tiroirs anthracite	Нижний ящик тумбы handy 80cm 2 ящика антрацит
8	5942800	Tirador muebles handy	Handle handy	Poignée meubles handy	Мебельная ручка тумбы handy

Mueble Handy 2 cajones 80cm (Nogal) / Handy 2 drawer base unit 80cm (Walnut) /  
 Meuble Handy 2 tiroirs 80cm (Noyer) / 2 ящика белого ГРЕЦКИЙ ОРЕХ Handy 80cm

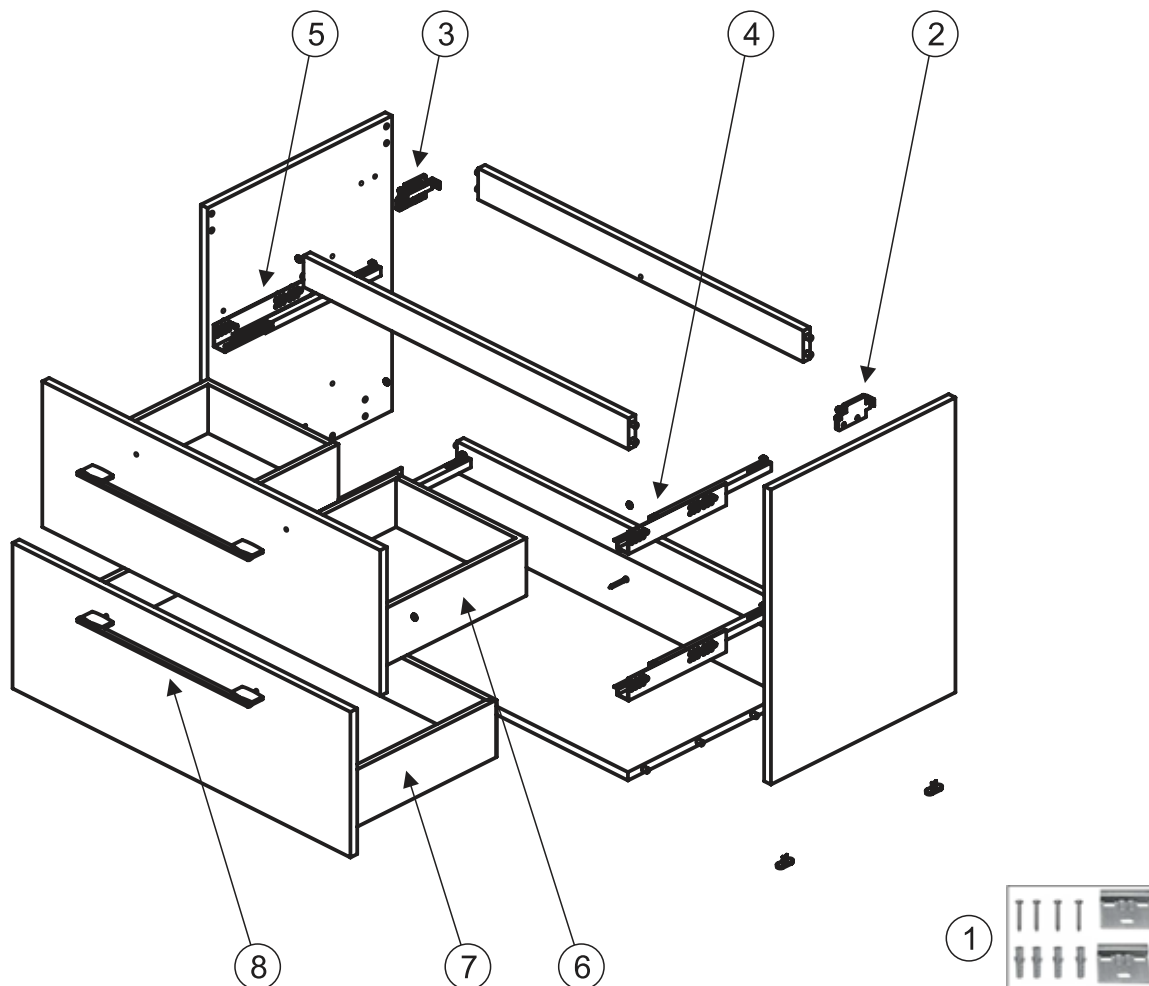

Pieza Piece Pièce Кусок	Referencia Reference Réfèrence Ссылка	Descripción	Description	Description	Описание
1	5946400	Soporte sujeción mueble	Support fixations furniture	Support fixations meuble	Крепление вешалок тумбы
2	5946200	Sujeción derecho mueble	Fixations furniture unit right	Fixations meuble droit	Мебельное правостороннее крепление
3	5946300	Sujeción izquierdo mueble	Fixations furniture unit left	Fixations meuble gauche	Мебельное левостороннее крепление
4	5946000	Guía derecha mueble	Right rail	Rail droit meuble	Правая направляющая тумбы
5	5946100	Guía izquierda mueble	Left rail	Rail gauche meuble	Левая направляющая тумбы
6	5942485	Cajón superior mueble handy 80cm 2c nogal	Upper drawer handy 80cm 2 drawers walnut	Tiroir supérieur meuble handy 80cm 2 tiroirs noyer	Верхний ящик тумбы handy 80см 2 ящика грецкий орех
7	5942585	Cajón inferior mueble handy 80cm 2c nogal	Lower drawer handy 80cm 2 drawers walnut	Tiroir inférieur meuble handy 80cm 2 tiroirs noyer	Нижний ящик тумбы handy 80см 2 ящика грецкий орех
8	5942800	Tirador muebles handy	Handle handy	Poignée meubles handy	Мебельная ручка тумбы handy

Mueble Handy 2 cajones 80cm (Gris) / Handy 2 drawer base unit 80cm (Gray) /  
Meuble Handy 2 tiroirs 80cm (Gris) / 2 ящика белого СЕРЫЙ Handy 80cm

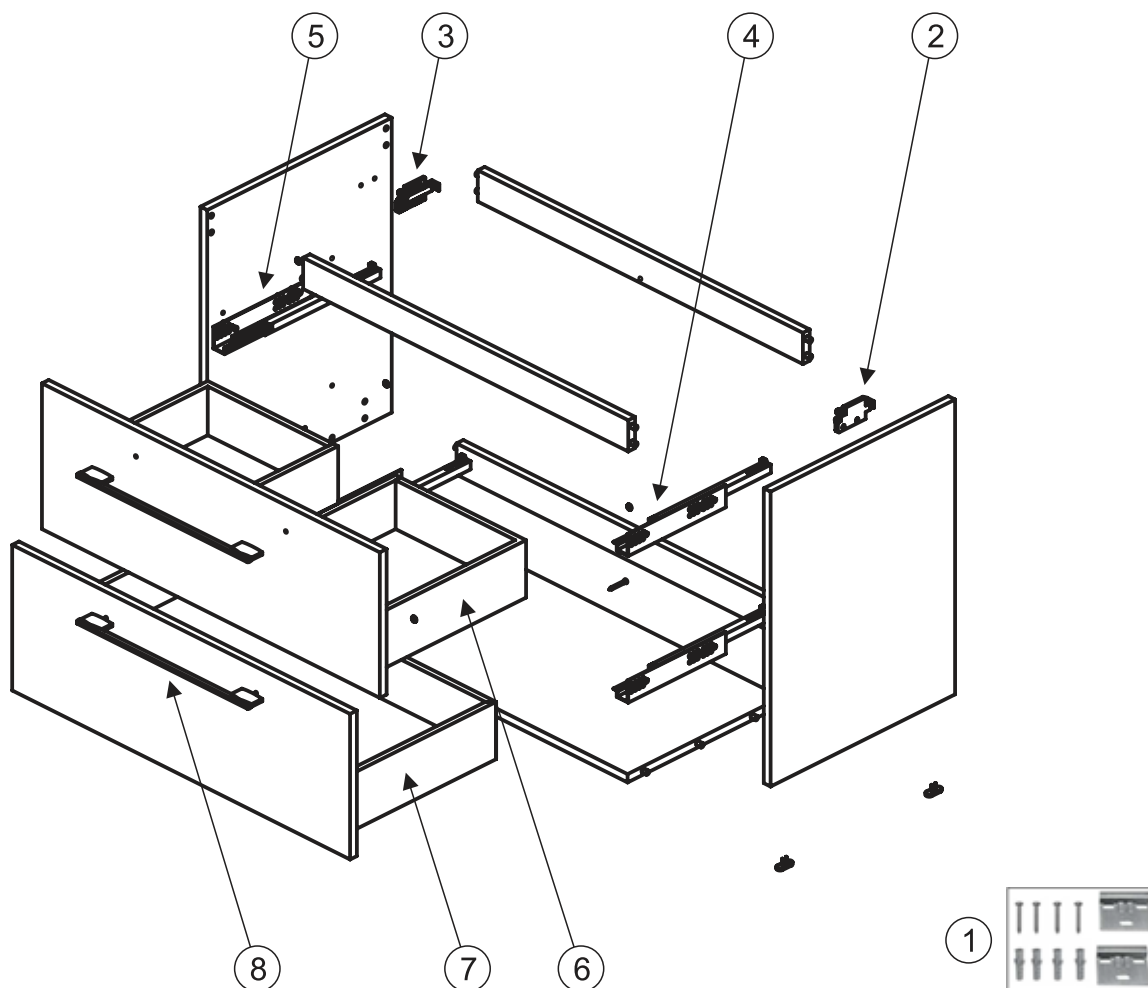

Pieza Pièce Кусок	Referencia Reference Référence Ссылка	Descripción	Description	Description	Описание
1	5946400	Soporte sujeción mueble	Support fixations furniture	Support fixations meuble	Крепление вешалок тумбы
2	5946200	Sujeción derecho mueble	Fixations furniture unit right	Fixations meuble droit	Мебельное правостороннее крепление
3	5946300	Sujeción izquierdo mueble	Fixations furniture unit left	Fixations meuble gauche	Мебельное левостороннее крепление
4	5946000	Guía derecha mueble	Right rail	Rail droit meuble	Правая направляющая тумбы
5	5946100	Guía izquierda mueble	Left rail	Rail gauche meuble	Левая направляющая тумбы
6	5942417	Cajón superior mueble handy 80cm 2c gris	Upper drawer handy 80cm 2 drawers grey	Tiroir supérieur meuble handy 80cm 2 tiroirs gris	Верхний ящик тумбы handy 80cm 2 ящика серый
7	5942517	Cajón inferior mueble handy 80cm 2c gris	Lower drawer handy 80cm 2 drawers grey	Tiroir inférieur meuble handy 80cm 2 tiroirs gris	Нижний ящик тумбы handy 80cm 2 ящика серый
8	5942800	Tirador muebles handy	Handle handy	Poignée meubles handy	Мебельная ручка тумбы handy

Handy 80cm 2 doors (Blanco) / Handy unit 80 cm 2 doors (White) /  
 Handy 80cm 2 portes (Blanc) / 2 дверцы БЕЛЫЙ Handy 80cm

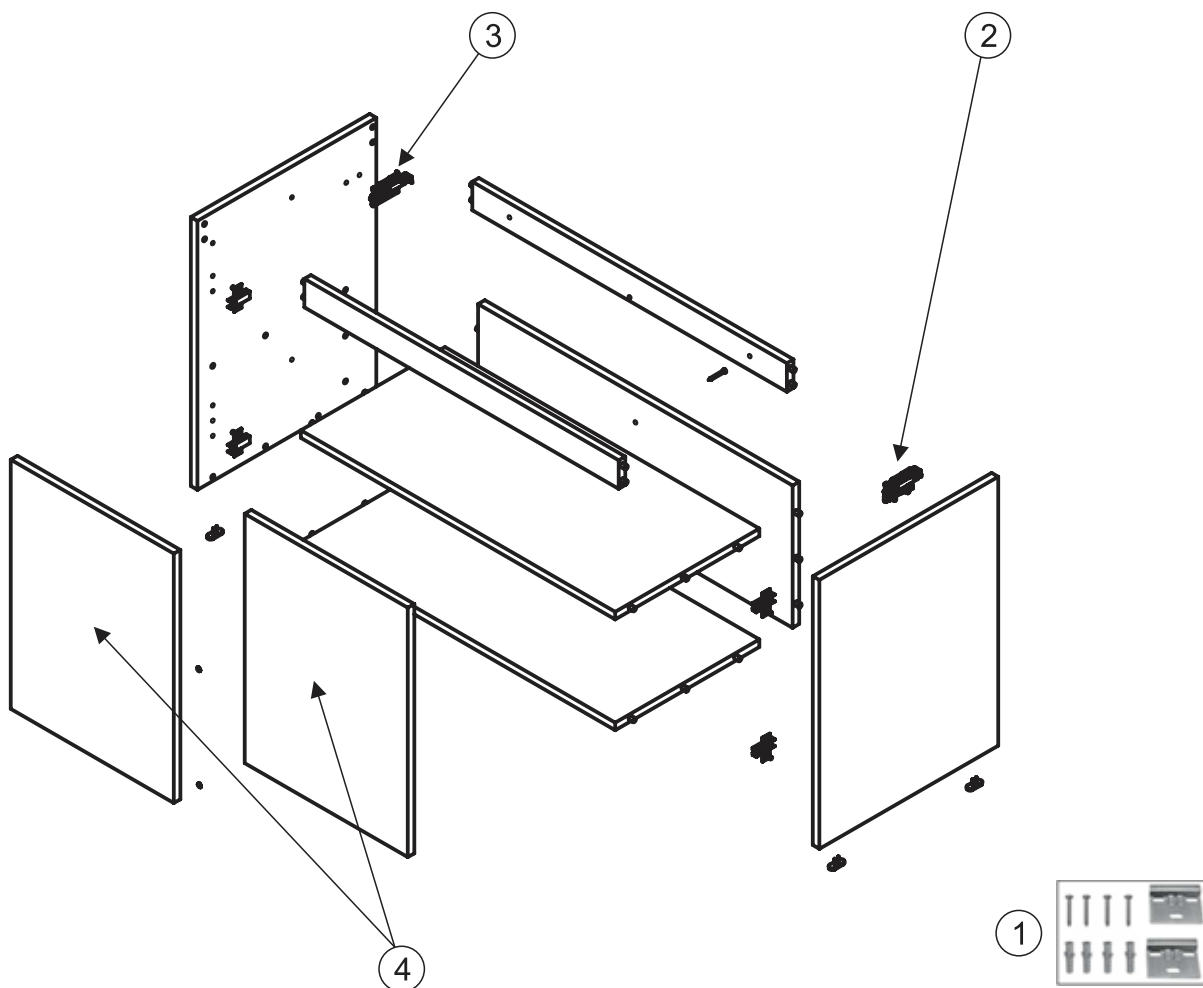

Pieza Pièce Рџѐce Кусок	Referencia Reference Rѐfѐrence Ссылка	Descripción	Description	Description	Описание
1	5946400	Soporte sujeción mueble	Support fixations furniture	Support fixations meuble	Крепление вешалок тумбы
2	5946200	Sujeción derecho mueble	Fixations furniture unit right	Fixations meuble droit	Мебельное правостороннее крепление
3	5946300	Sujeción izquierdo mueble	Fixations furniture unit left	Fixations meuble gauche	Мебельное левостороннее крепление
4	5941901	Puerta mueble handy 80cm2p blanco brillo	Door handy 80cm 2 doors white	Porte meuble handy 80cm 2 portes blanc	Дверца тумбы handy 80cm 2 дверцы белый

Handy 80cm 2 doors (Antrcita) / Handy unit 80 cm 2 doors (Anthracite) /  
 Handy 80cm 2 portes (Anthracite) / 2 дверцы АНТРАЦИТ Handy 80cm

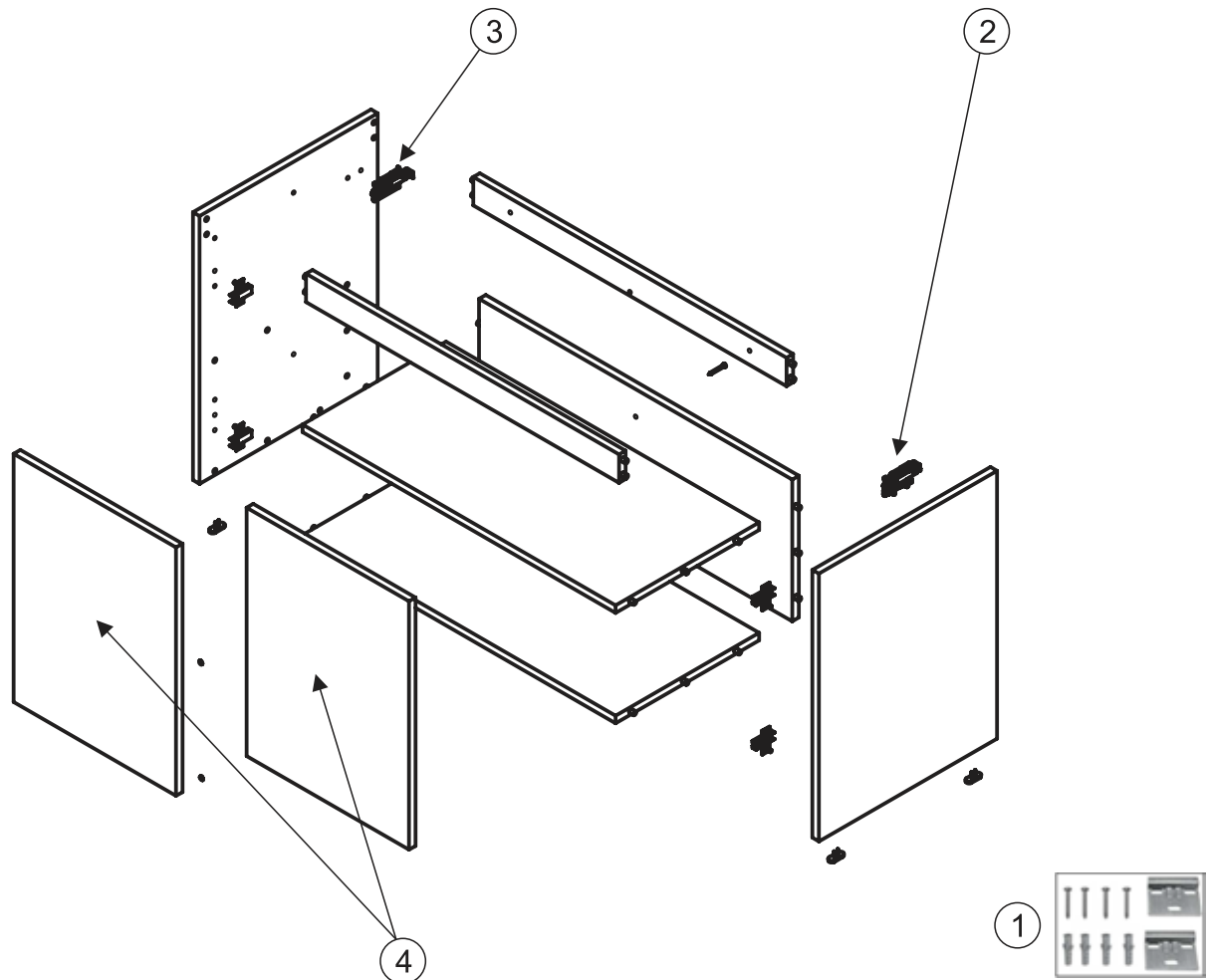

Pieza Pièce Рієса Кусок	Referencia Reference Référence Ссылка	Descripción	Description	Description	Описание
1	5946400	Soporte sujeción mueble	Support fixations furniture	Support fixations meuble	Крепление вешалок тумбы
2	5946200	Sujeción derecho mueble	Fixations furniture unit right	Fixations meuble droit	Мебельное правостороннее крепление
3	5946300	Sujeción izquierdo mueble	Fixations furniture unit left	Fixations meuble gauche	Мебельное левостороннее крепление
4	5941984	Puerta mueble handy 80cm 2p antracita brillo	Door handy 80cm 2 doors anthracite	Porte meuble handy 80cm 2 portes anthracite	Дверца тумбы handy 80cm 2 дверцы антрацит

Handy 80cm 2 doors (Nogal) / Handy unit 80 cm 2 doors (Wallnut) /  
 Handy 80cm 2 portes (Noyet) / 2 дверцы ГРЕЦКИЙ ОРЕХ Handy 80cm

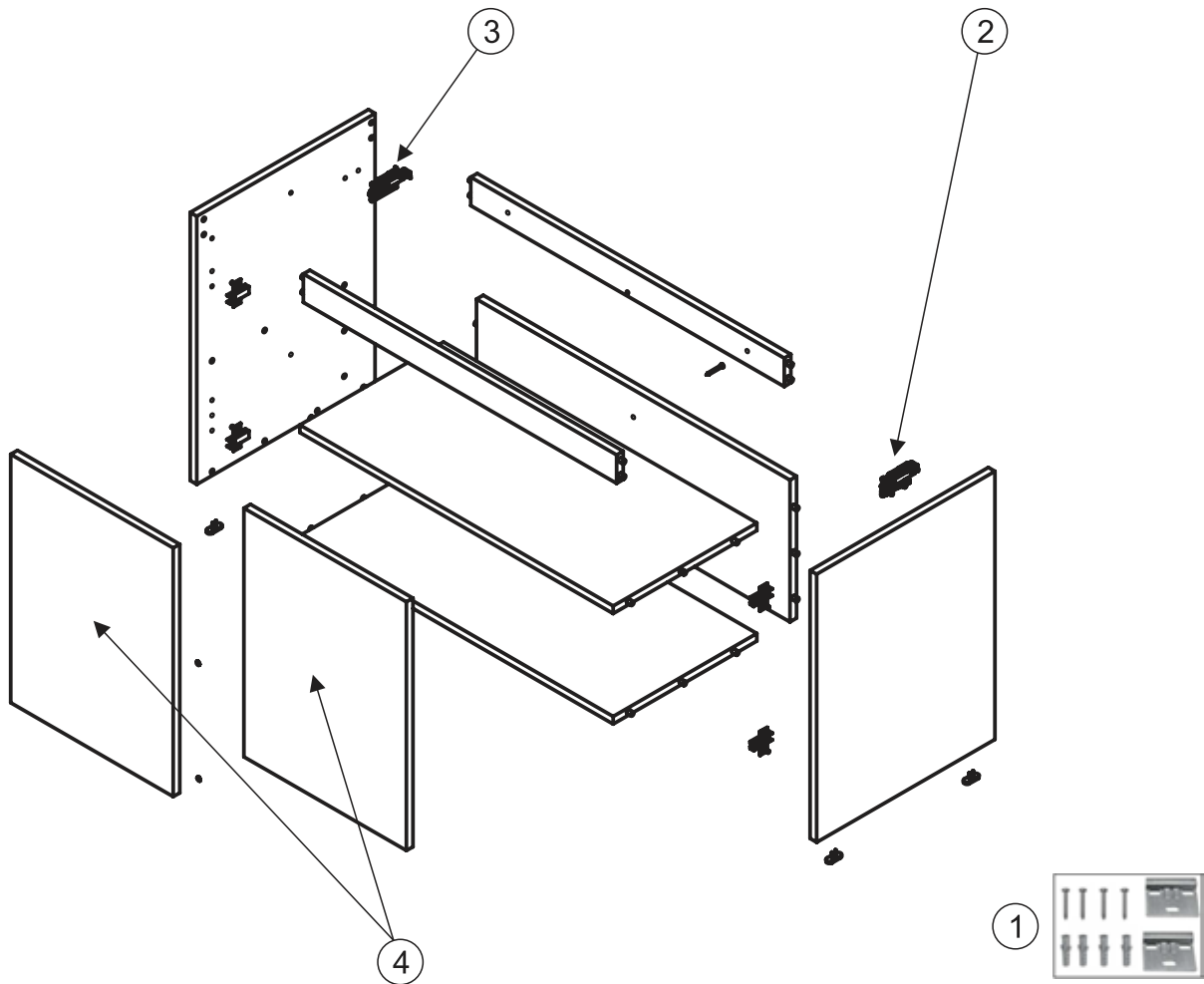

Pieza Pièce Pièce Кусок	Referencia Reference Référence Ссылка	Descripción	Description	Description	Описание
1	5946400	Soporte sujeción mueble	Support fixations furniture	Support fixations meuble	Крепление вешалок тумбы
2	5946200	Sujeción derecho mueble	Fixations furniture unit right	Fixations meuble droit	Мебельное правостороннее крепление
3	5946300	Sujeción izquierdo mueble	Fixations furniture unit left	Fixations meuble gauche	Мебельное левостороннее крепление
4	5941984	Puerta mueble handy 80cm 2p nogal	Door handy 80cm 2 doors wallnut	Porte meuble handy 80cm 2 portes noyer	Дверца тумбы handy 80cm 2 грецкий орех

Handy 80cm 2 doors (Gris) / Handy unit 80 cm 2 doors (Gray) /  
 Handy 80cm 2 portes (Gris) / 2 дверцы СЕРЫЙ Handy 80cm

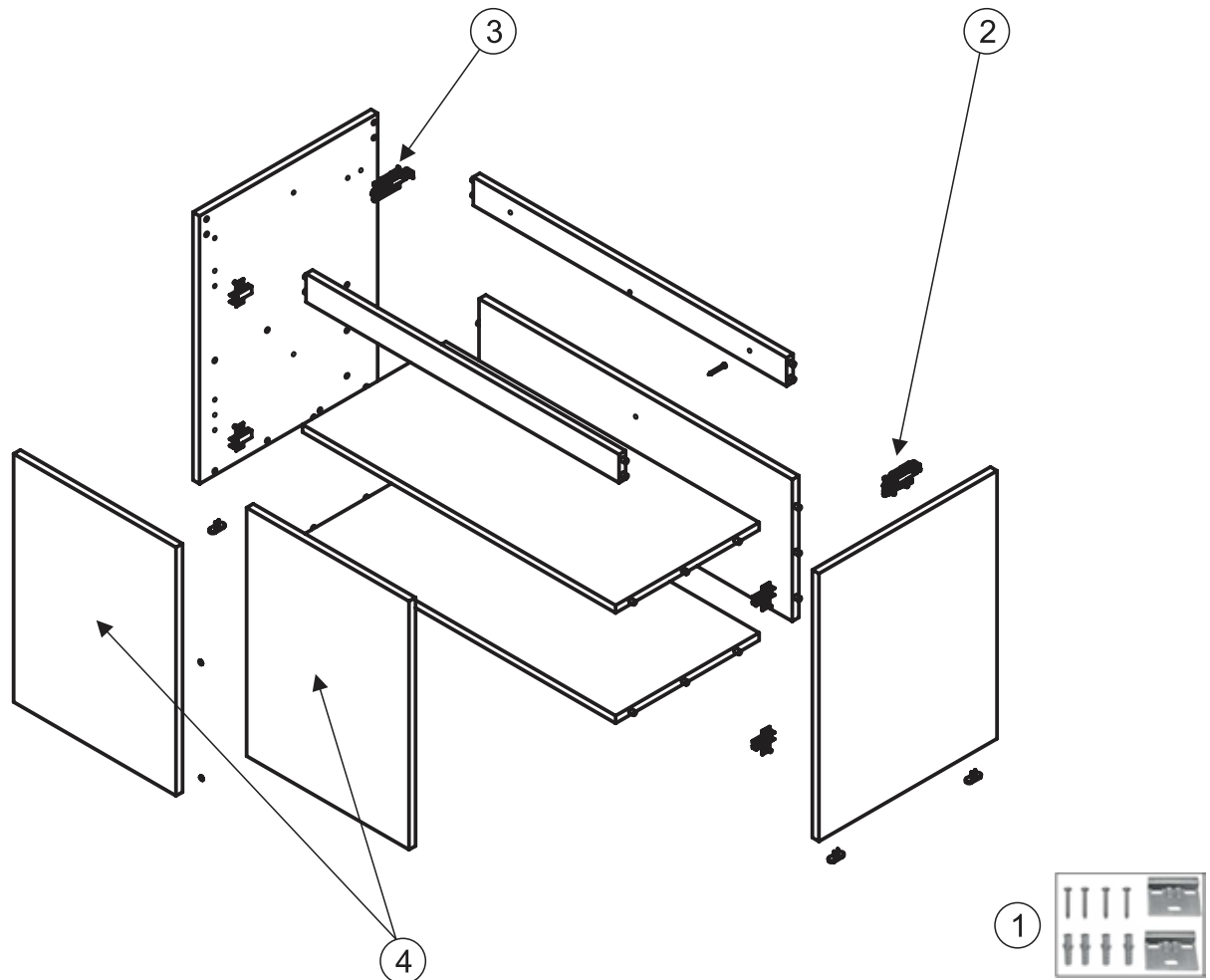

Pieza Pièce Кусок	Referencia Reference Référence Ссылка	Descripción	Description	Description	Описание
1	5946400	Soporte sujeción mueble	Support fixations furniture	Support fixations meuble	Крепление вешалок тумбы
2	5946200	Sujeción derecho mueble	Fixations furniture unit right	Fixations meuble droit	Мебельное правостороннее крепление
3	5946300	Sujeción izquierdo mueble	Fixations furniture unit left	Fixations meuble gauche	Мебельное левостороннее крепление
4	5941917	Puertamueble handy 80cm2p gris	Door handy 80cm 2 doors grey	Porte meuble handy 80cm 2 portes gris	Дверца тумбы handy 80cm 2 дверцы серый

Mueble Handy 2 cajones 100cm (Blanco) / Handy 2 drawer base unit 100cm (White) /  
Meuble Handy 2 tiroirs 100cm (Blanc) / 2 ящика белого цвета Handy 100cm

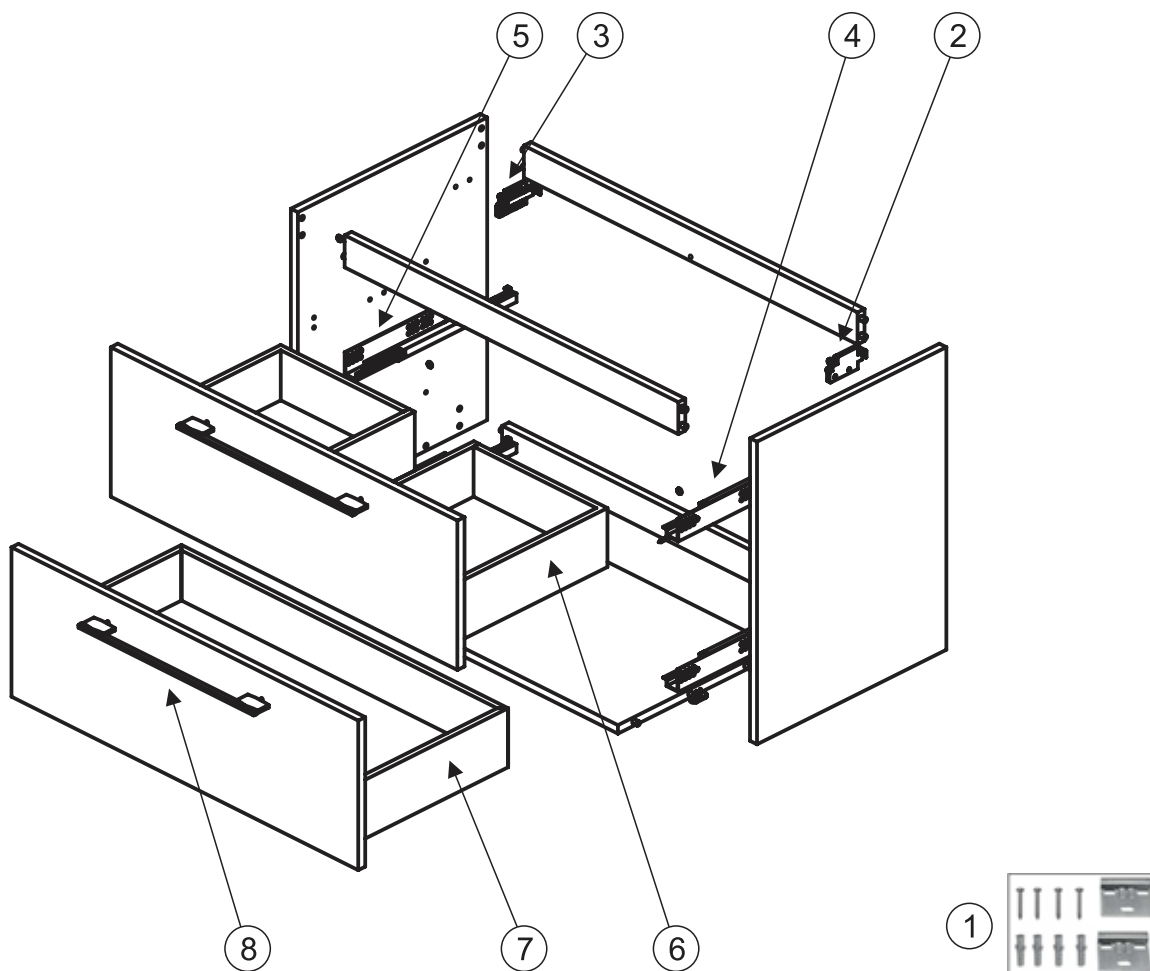

Pieza Piece Pièce Кусок	Referencia Reference Référence Ссылка	Descripción	Description	Description	Описание
1	5946400	Soporte sujeción mueble	Support fixations furniture	Support fixations meuble	Крепление вешалок тумбы
2	5946200	Sujeción derecho mueble	Fixations furniture unit right	Fixations meuble droit	Мебельное правостороннее крепление
3	5946300	Sujeción izquierdo mueble	Fixations furniture unit left	Fixations meuble gauche	Мебельное левостороннее крепление
4	5946000	Guía derecha mueble	Right rail	Rail droit meuble	Правая направляющая тумбы
5	5946100	Guía izquierda mueble	Left rail	Rail gauche meuble	Левая направляющая тумбы
6	5942601	Cajón superior mueble handy 100cm2c blanco brillo	Upper drawer handy 100cm 2 drawers white	Tiroir supérieur meuble handy 100cm 2 tiroirs blanc	Верхний ящик тумбы handy 100cm 2 ящика белый
7	5942701	Cajón inferior mueble handy 100cm2c blanco brillo	Lower drawer handy 100cm 2 drawers white	Tiroir inférieur meuble handy 100cm 2 tiroirs blanc	Нижний ящик тумбы handy 100cm 2 ящика белый
8	5942800	Tirador muebles handy	Handle handy	Poignée meubles handy	Мебельная ручка тумбы handy



Mueble Handy 2 cajones 100cm (Antracita Brillo) / Handy 2 drawer base unit 100cm (Anthracite) / Meuble Handy 2 tiroirs 100cm (Anthracite) / 2 ящика белого АНТРАЦИТ Handy 100cm

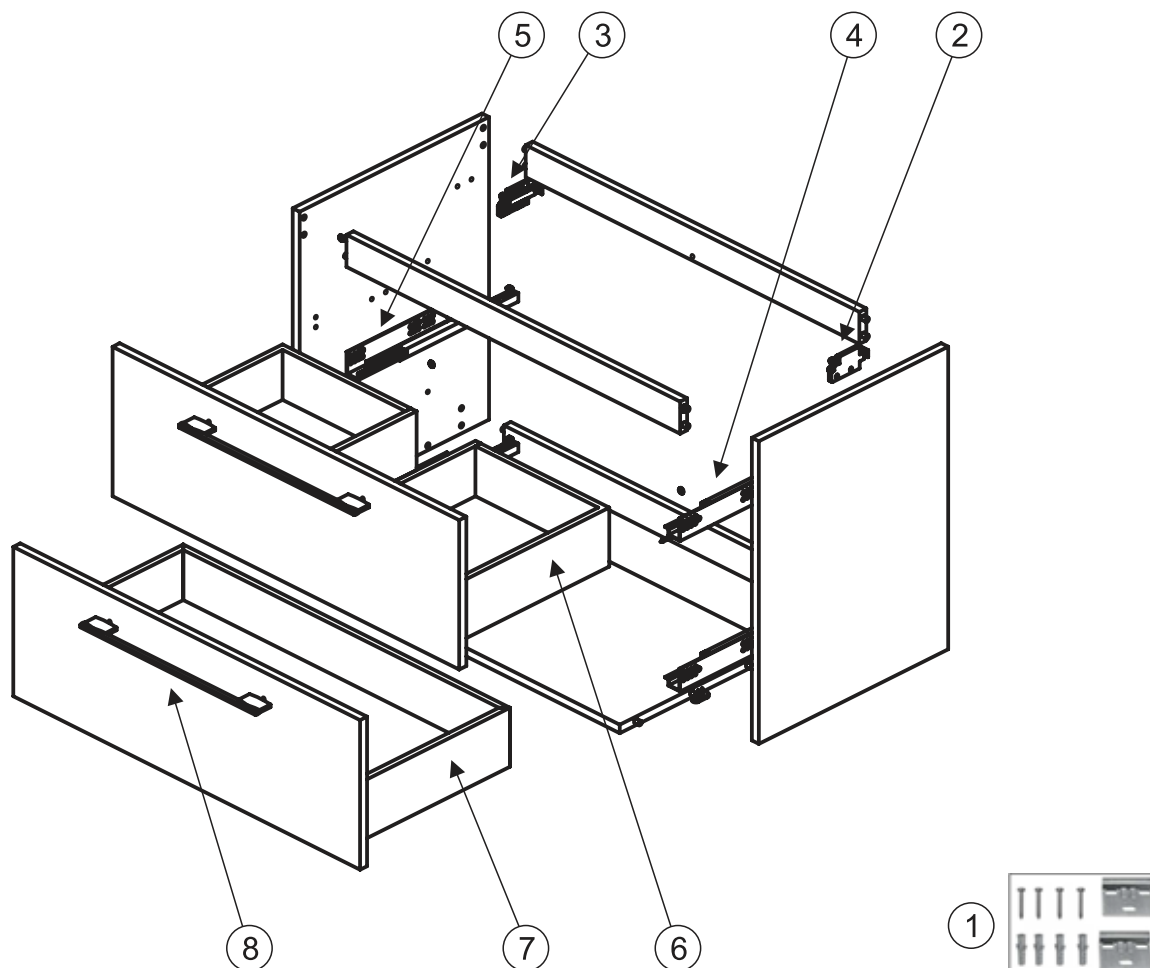

Pieza Pièce Кусок	Referencia Reference Référence Ссылка	Descripción	Description	Description	Описание
1	5946400	Soporte sujeción mueble	Support fixations furniture	Support fixations meuble	Крепление вешалок тумбы
2	5946200	Sujeción derecho mueble	Fixations furniture unit right	Fixations meuble droit	Мебельное правостороннее крепление
3	5946300	Sujeción izquierdo mueble	Fixations furniture unit left	Fixations meuble gauche	Мебельное левостороннее крепление
4	5946000	Guía derecha mueble	Right rail	Rail droit meuble	Правая направляющая тумбы
5	5946100	Guía izquierda mueble	Left rail	Rail gauche meuble	Левая направляющая тумбы
6	5942684	Cajón superior mueble handy 100cm2c antracita brillo	Upper drawer handy 100cm 2 drawers anthracite	Tiroir supérieur meuble handy 100cm 2 tiroirs anthracite	Верхний ящик тумбы handy 100cm 2 ящика антрацит
7	5942784	Cajón inferior mueble handy 100cm2c antracita brillo	Lower drawer handy 100cm 2 drawers anthracite	Tiroir inférieur meuble handy 100cm 2 tiroirs anthracite	Нижний ящик тумбы handy 100cm 2 ящика антрацит
8	5942800	Tirador muebles handy	Handle handy	Poignée meubles handy	Мебельная ручка тумбы handy

Mueble Handy 2 cajones 100cm (Nogal) / Handy 2 drawer base unit 100cm (Walnut) / Meuble Handy 2 tiroirs 100cm (Noyer) / 2 ящика белого ГРЕЦКИЙ ОРЕХ Handy 100cm

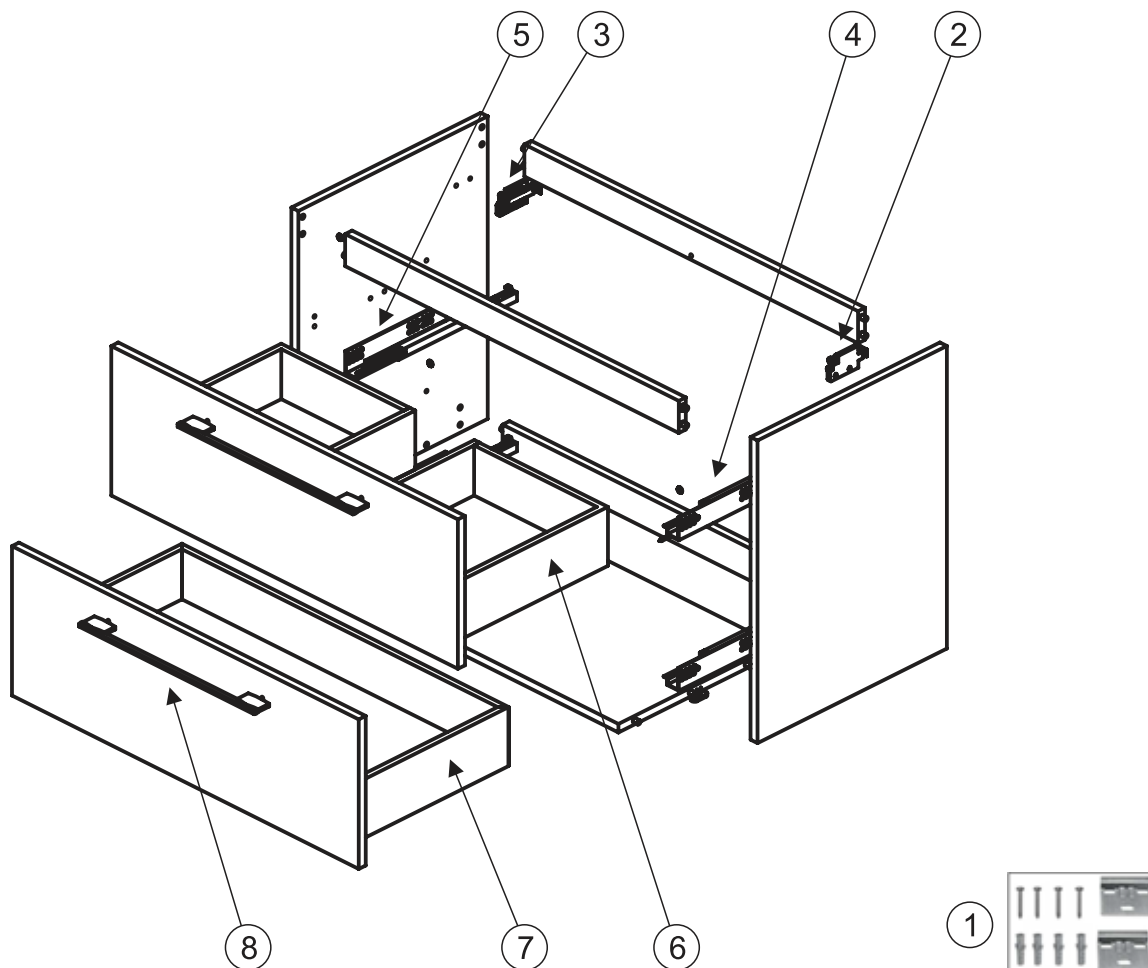

Pieza Pièce Pièce Кусок	Referencia Reference Référence Ссылка	Descripción	Description	Description	Описание
1	5946400	SopORTE sujeción mueble	Support fixations furniture	Support fixations meuble	Крепление вешалок тумбы
2	5946200	Sujeción derecho mueble	Fixations furniture unit right	Fixations meuble droit	Мебельное правостороннее крепление
3	5946300	Sujeción izquierdo mueble	Fixations furniture unit left	Fixations meuble gauche	Мебельное левостороннее крепление
4	5946000	Guía derecha mueble	Right rail	Rail droit meuble	Правая направляющая тумбы
5	5946100	Guía izquierda mueble	Left rail	Rail gauche meuble	Левая направляющая тумбы
6	5942685	Cajón superior mueble handy 100cm 2c nogal	Upper drawer handy 100cm 2 drawers walnut	Tiroir supérieur meuble handy 100cm 2 tiroirs noyer	"Верхний ящик тумбы handy 100cm 2 ящика ан трацит
7	5942785	Cajón inferior mueble handy 100cm 2c nogal	Lower drawer handy 100cm 2 drawers walnut	Tiroir inférieur meuble handy 100cm 2 tiroirs noyer	"Нижний ящик тумбы handy 100cm 2 ящика ан трацит
8	5942800	Tirador muebles handy	Handle handy	Poignée meubles handy	Мебельная ручка тумбы handy

Mueble Handy 2 cajones 100cm (Gris) / Handy 2 drawer base unit 100cm (Gray) /  
Meuble Handy 2 tiroirs 100cm (Gris) / 2 ящика белого СЕРЫЙ Handy 100cm

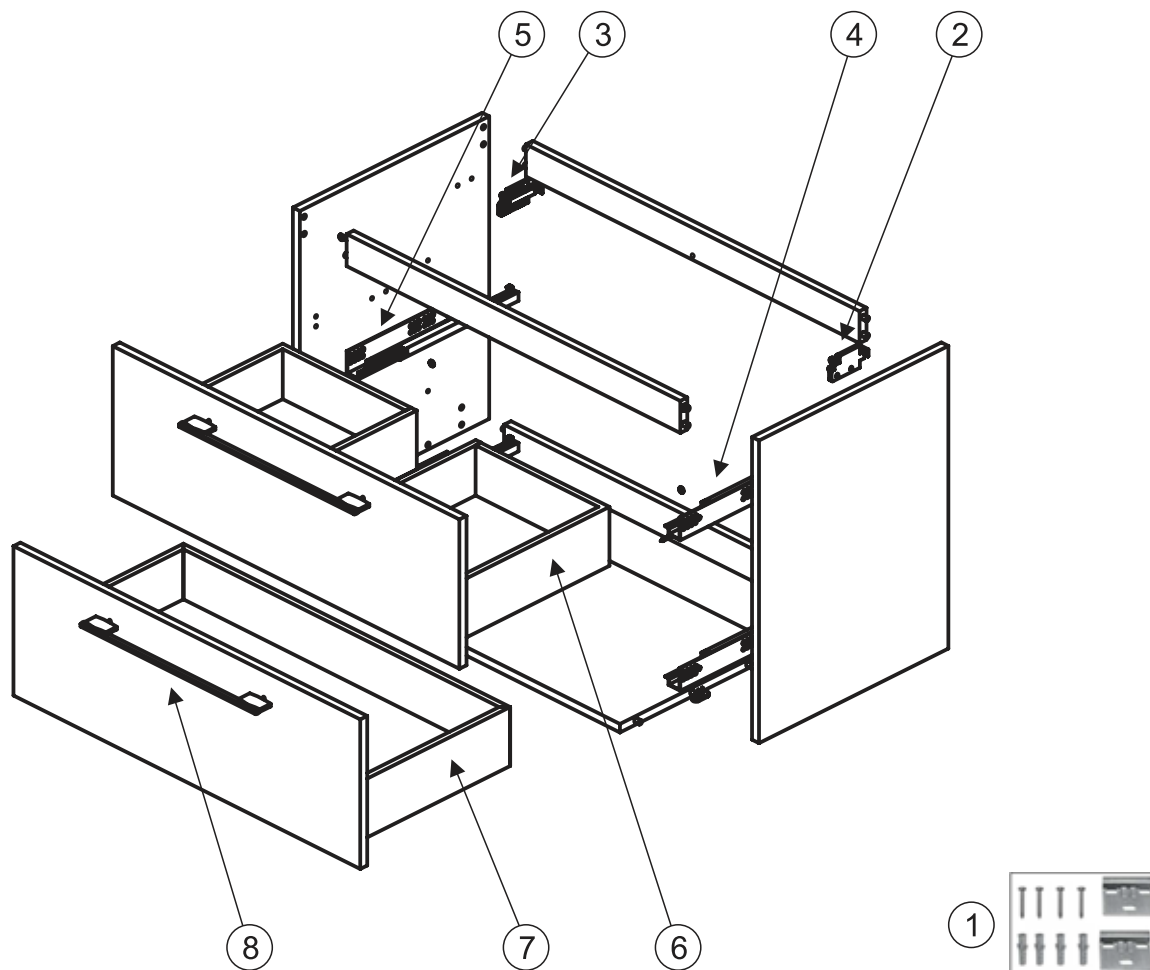

Pieza Pièce Кусок	Referencia Reference Référence Ссылка	Descripción	Description	Description	Описание
1	5946400	Soporte sujeción mueble	Support fixations furniture	Support fixations meuble	Крепление вешалок тумбы
2	5946200	Sujeción derecho mueble	Fixations furniture unit right	Fixations meuble droit	Мебельное правостороннее крепление
3	5946300	Sujeción izquierdo mueble	Fixations furniture unit left	Fixations meuble gauche	Мебельное левостороннее крепление
4	5946000	Guía derecha mueble	Right rail	Rail droit meuble	Правая направляющая тумбы
5	5946100	Guía izquierda mueble	Left rail	Rail gauche meuble	Левая направляющая тумбы
6	5942617	Cajón superior mueble handy 100cm2c gris	Upper drawer handy 100cm 2 drawers grey	Tiroir supérieur meuble handy 100cm 2 tiroirs gris	Верхний ящик тумбы handy 100cm 2 ящика серый
7	5942717	Cajón inferior mueble handy 100cm2c gris	Lower drawer handy 100cm 2 drawers grey	Tiroir inférieur meuble handy 100cm 2 tiroirs gris	"Нижний ящик тумбы handy 100cm 2 ящика серый
8	5942800	Tirador muebles handy	Handle handy	Poignée meubles handy	Мебельная ручка тумбы handy

Columna Shona 30cm 2 puertas (Blanco Mate) / 2 door Column Shona 30cm (White) / 2 portes Colonne Shona 30cm (Blanc) / 2 ДВЕРЦЫ МАТОВЫЙ БЕЛЫЙ Shona 30cm

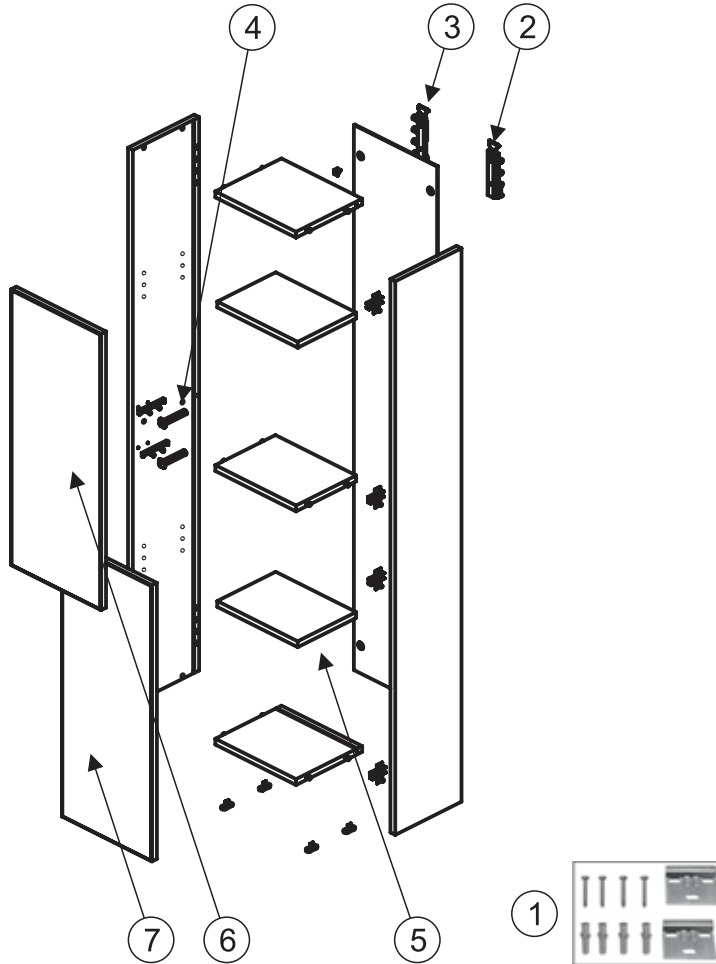

Pieza Pièce Pièce Кусок	Referencia Reference Référence Ссылка	Descripción	Description	Description	Описание
1	5947600	Soporte sujeción columna	Supports fixations	Supports fixations	Навесные крепления
2	5947400	Sujeción derecho columna	Right fixation	Fixation droite	Правое крепление
3	5947500	Sujeción izquierdo columna	Left fixation	Fixation gauche	Левое крепление
4	5947000	Cierre iman puerta columna	Magnet lock for column door	Fermeture par aimant porte colonne	Магнитная защёлка на дверцу пенала
5	5946701	Estante columna blanco	Shelf support set column unit	Jeu support étagères colonne	Комплект креплений полок для пенала
	5946800	Estante columna coco	Column shelf coconut	Étagère colonne coco	Полка пенал сосо
6	5946521	Puerta superior columna shona 30cm 2p blanco mate	Upper door column unit 30cm 2 doors matt blanc	Porte supérieure colonne 30cm 2 portes blanc mat	Верхняя дверца пенала 30см 2 дверцы матовый белый
7	5946621	Puerta inferior columna shona 30cm 2p blanco mate	Lower door column unit 30cm 2 doors matt Blanc	Porte inférieure colonne 30cm 2 portes blanc mat	Нижняя дверца пенала 30см 2 дверцы матовый белый

Column Shona 30cm 2 puertas (Galet Mate) / 2 door Column Shona 30cm (Matt Galet) / 2 portes Colonne Shona 30cm (Galet Mat) / 2 ДВЕРЦЫ МАТОВЫЙ МАТОВЫЙ GALET Shona 30cm

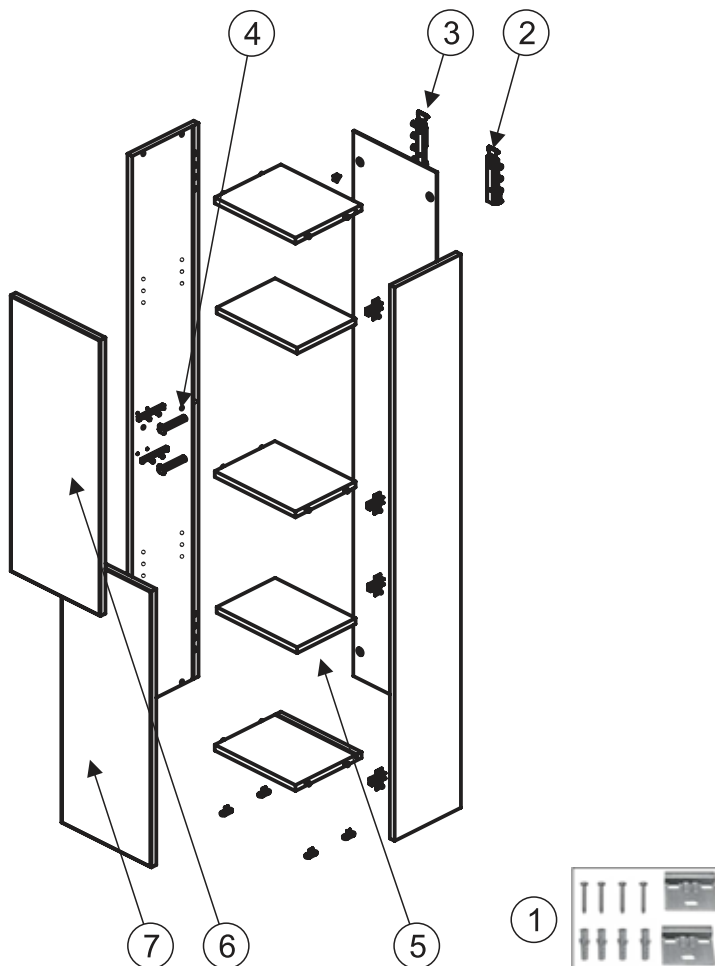

Pieza Pièce Pièce Кусок	Referencia Reference Référence Ссылка	Descripción	Description	Description	Описание
1	5947600	Soporte sujeción columna	Supports fixations	Supports fixations	Навесные крепления
2	5947400	Sujeción derecho columna	Right fixation	Fixation droite	Правое крепление
3	5947500	Sujeción izquierdo columna	Left fixation	Fixation gauche	Левое крепление
4	5947000	Cierre iman puerta columna	Magnet lock for column door	Fermeture par aimant porte colonne	Магнитная защёлка на дверцу пенала
5	5946900	Estante columna blanco	Shelf support set column unit	Jeu support étagères colonne	Комплект креплений полок для пенала
	5946800	Estante columna coco	Column shelf coconut	Étagère colonne coco	Полка пенал сосо
6	5946531	Puerta superior columna shona 30cm 2p galet mate	Upper door column unit 30cm 2 doors matt galet	Porte supérieure colonne 30cm 2 portes galet mat	Верхняя дверца пенала 30см 2 дверцы матовый galet
7	5946631	Puerta inferior columna shona 30cm 2p galet mate	Lower door column unit 30cm 2 doors matt galet	Porte inférieure colonne 30cm 2 portes galet mat	Нижняя дверца пенала 30см 2 дверцы матовый galet

Column Shona 35cm 1 puerta (Blanco Mate) / 1 door Column Shona 35cm (White) / 1 porte Colonne Shona 35cm (Blanc) / 1 ДВЕРЦЫ МАТОВЫЙ БЕЛЫЙ Shona 35cm

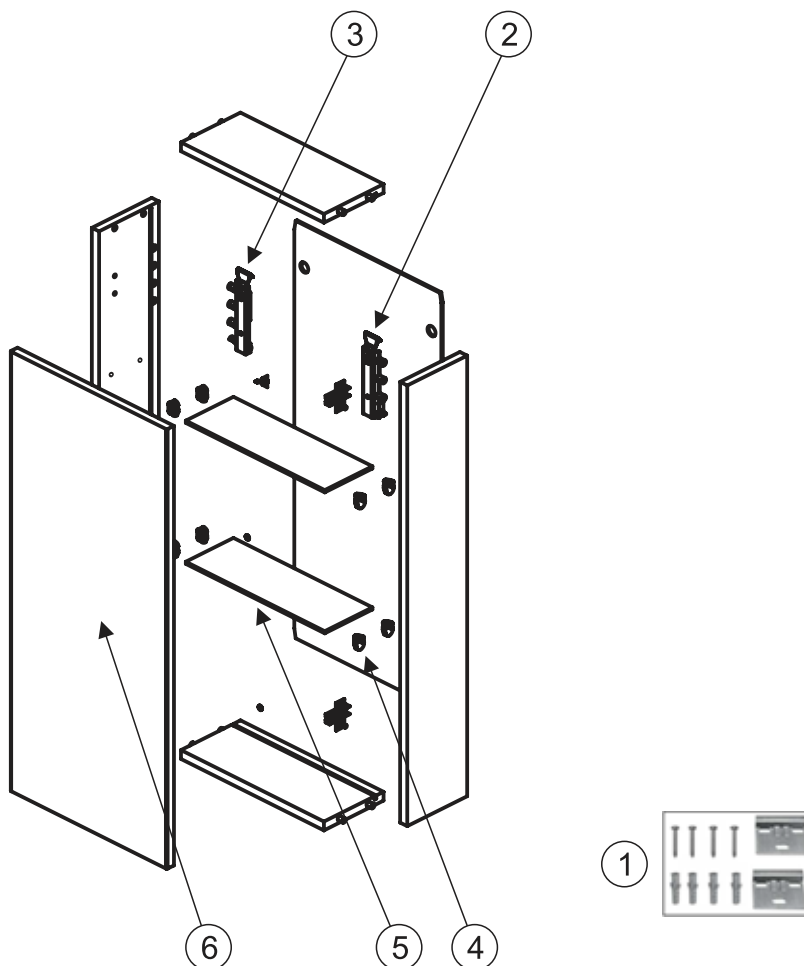

Pieza Piece Pièce Кусок	Referencia Reference Référence Ссылка	Descripción	Description	Description	Описание
1	5947600	Soporte sujeción alto	Supports fixations	Supports fixations	Навесные крепления
2	5947400	Sujeción derecho alto	Right fixation	Fixation droite	Правое крепление
3	5947500	Sujeción izquierdo alto	Left fixation	Fixation gauche	Левое крепление
4	5947300	Juego porta estantes alto	Shelf support set	Jeu support étagères colonne	Комплект креплений полок для антресоли
5	5947200	Estante alto cristal	High unit shelf glass	Étagère colonne verre	Стеклопанель для антресоли
6	5947121	Puerta alto shona 35cm1p blanco mate	Door high unit 35cm 1 door matt white	Porte colonne 35cm 1 porte blanc mat	Нижняя дверца пенала 35см 1дверцы матовый белый

Column Shona 35cm 1 puerta (Galet Mate) / 1 door Column Shona 35cm (Matt Galet) /  
1 porte Colonne Shona 35cm (Galet Mat) / 1 ДВЕРЦЫ МАТОВЫЙ МАТОВЫЙ GALET Shona  
35cm

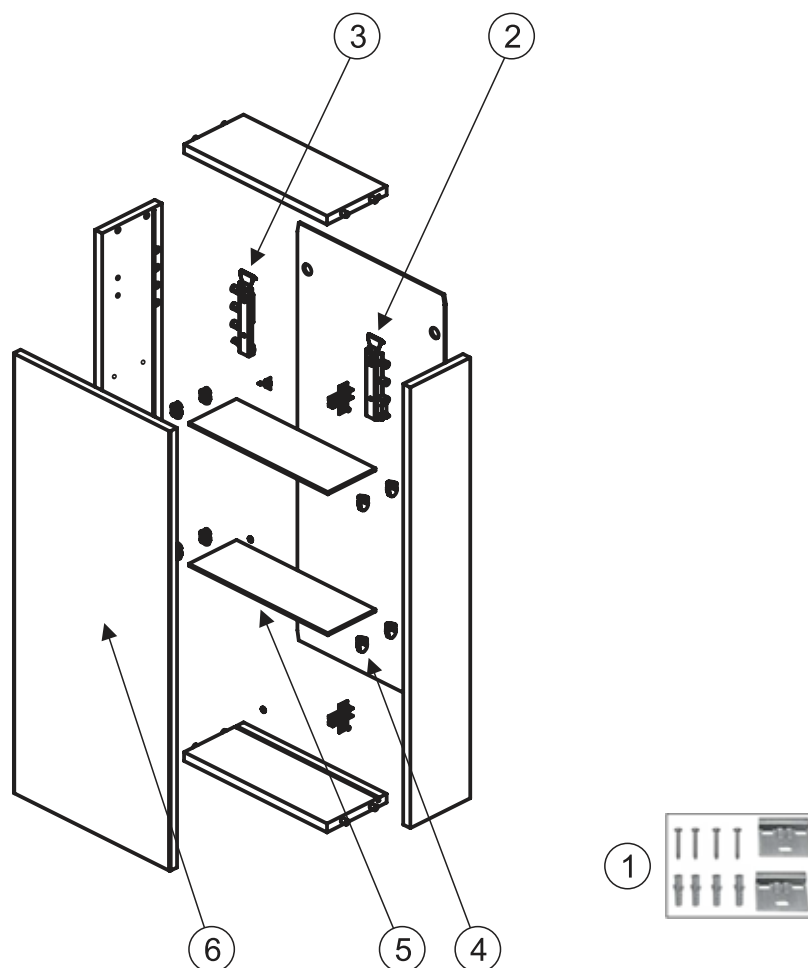

Pieza Piece Pièce Кусок	Referencia Reference Référence Ссылка	Descripción	Description	Description	Описание
1	5947600	Soporte sujeción alto	Supports fixations	Supports fixations	Навесные крепления
2	5947400	Sujeción derecho alto	Right fixation	Fixation droite	Правое крепление
3	5947500	Sujeción izquierdo alto	Left fixation	Fixation gauche	Левое крепление
4	5947300	Juego porta estantes alto	Shelf support set	Jeu support étagères colonne	Комплект креплений полок для антресоли
5	5947200	Estante alto cristal	High unit shelf glass	Étagère colonne verre	Стеклянная полка для антресоли
6	5947131	Puerta alto shona 35cm1p galet mate	Door high unit 35cm 1 door matt galet	Porte colonne 35cm 1 porte galet mat	Нижняя дверца пенала 35cm 1дверцы матовый galet

Mueble Shona 2 cajones 60cm (Blanco) / Shona 2 drawer base unit 60cm (White) /  
Meuble Shona 2 tiroirs 60cm (Blanc) / 2 ящика белого цвета Shona 60cm

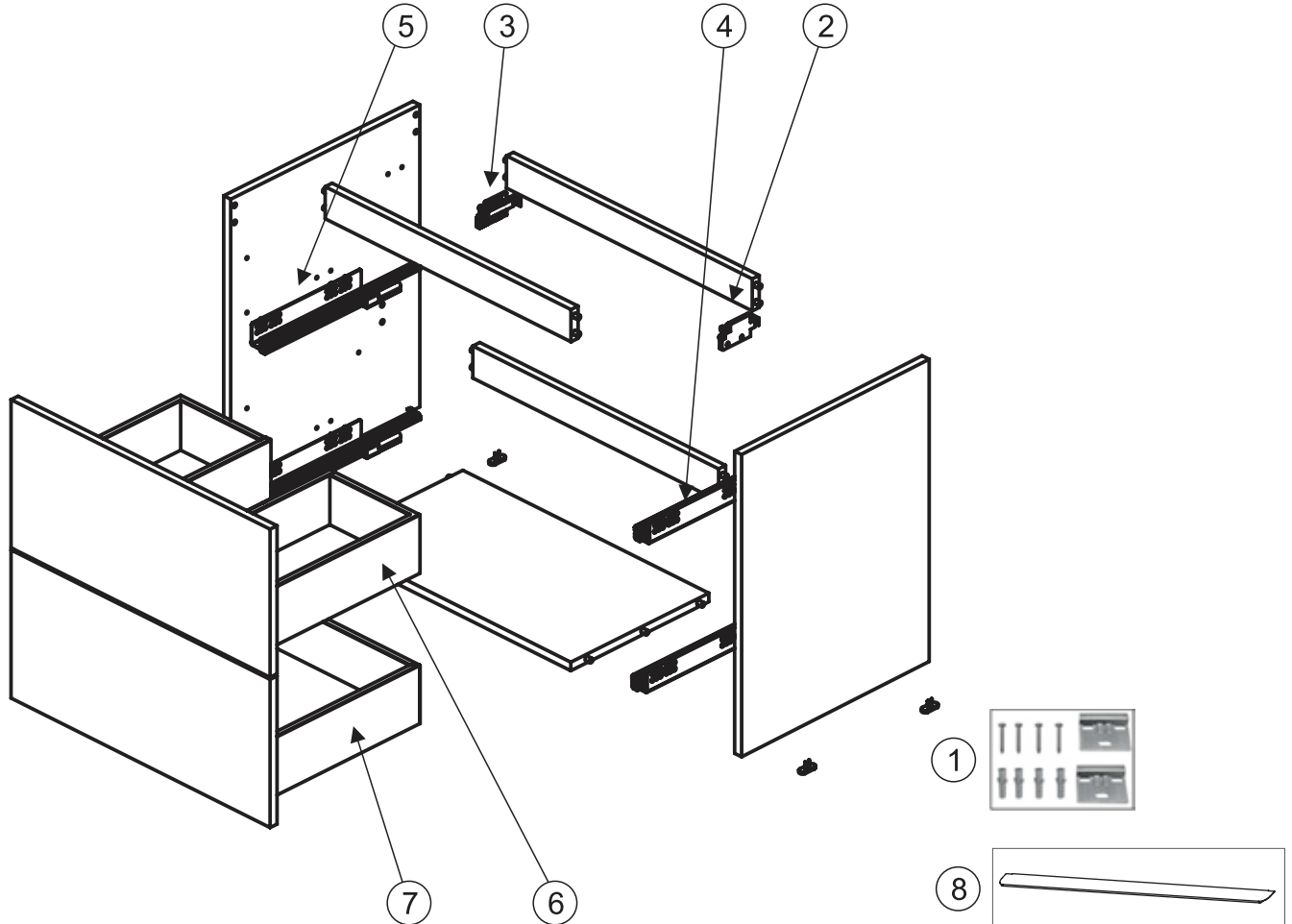

Pieza Piece Pièce Кусок	Referencia Reference Référence Ссылка	Descripción	Description	Description	Описание
1	5946400	Soporte sujeción mueble	Support fixations furniture	Support fixations meuble	Крепление вешалок тумбы
2	5946200	Sujeción derecho mueble	Fixations furniture unit right	Fixations meuble droit	Мебельное правостороннее крепление
3	5946300	Sujeción izquierdo mueble	Fixations furniture unit left	Fixations meuble gauche	Мебельное левостороннее крепление
4	5946000	Guía derecha mueble	Right rail	Rail droit meuble	Правая направляющая тумбы
5	5946100	Guía izquierda mueble	Left rail	Rail gauche meuble	Левая направляющая тумбы
6	5944121	Cajón superior mueble shona 60cm2c blanco mate	Upper drawer shona 60cm 2 drawers matt white	Tiroir supérieur meuble shona 60cm 2 tiroirs blanc mat	Верхний ящик тумбы shona 60cm 2 ящика матовый белый
7	5944221	Cajón inferior mueble shona 60cm2c blanco mate	Lower drawer shona 60cm 2 drawers matt white	Tiroir inférieur meuble shona 60cm 2 tiroirs blanc mat	Нижний ящик тумбы shona 60cm 2 ящика матовый белый
8	5945321	Tirador muebles shona 60cm blanco mate	Handle shona for furniture unit 60 white	Poignée shona pour meuble 60 blanc	Мебельная ручка shona для тумбы 60 белый



Mueble Shona 2 cajones 60cm (Galet Mate) / Shona 2 drawer base unit 60cm (Matt Galet) / Meuble Shona 2 tiroirs 60cm (Mat Galet) / 2 ящика белого МАТОВЫЙ GALET Shona 60cm

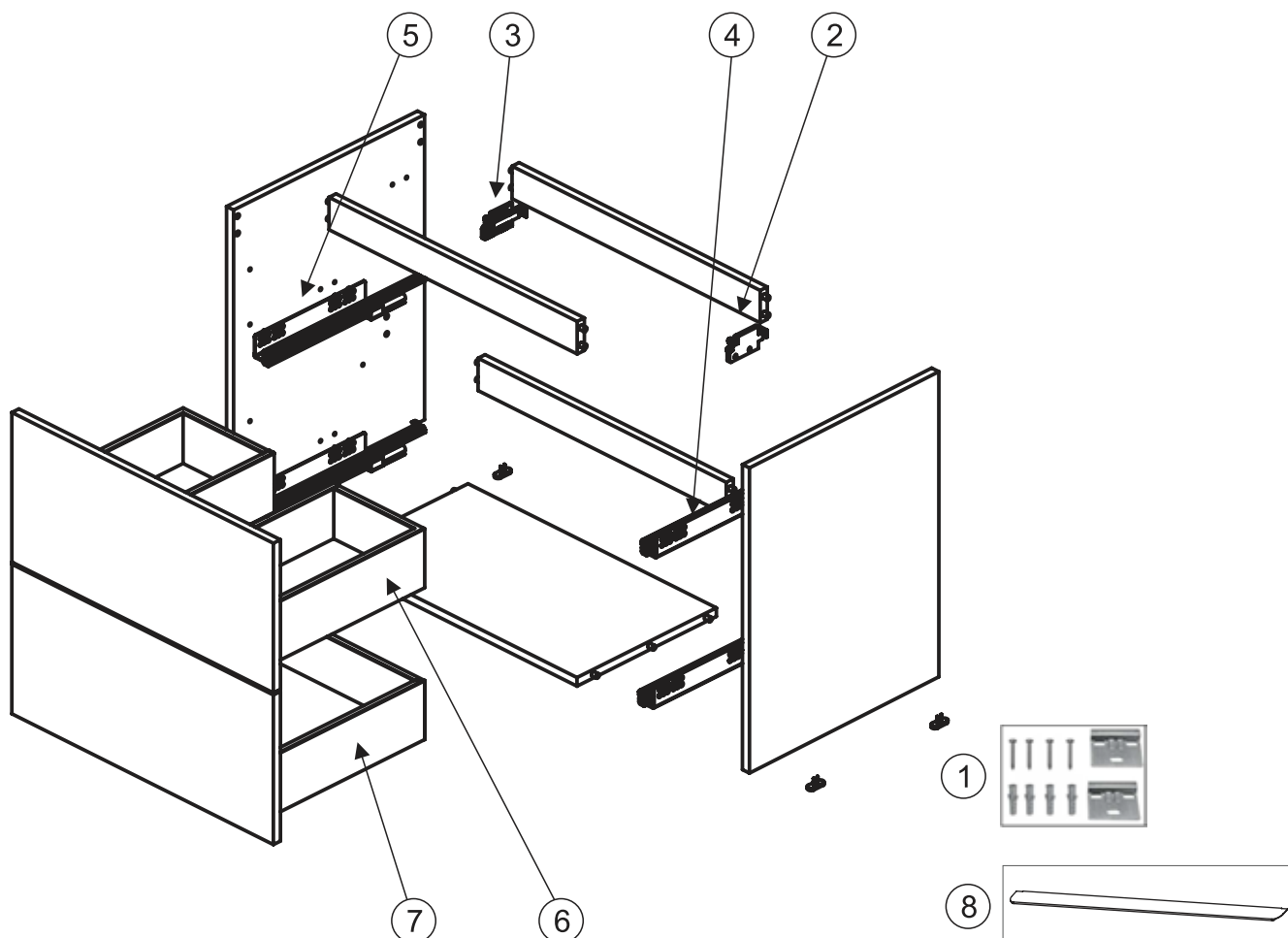

Pieza Pièce Pièce Кусок	Referencia Reference Référence Ссылка	Descripción	Description	Description	Описание
1	5946400	Soporte sujeción mueble	Support fixations furniture	Support fixations meuble	Крепление вешалок тумбы
2	5946200	Sujeción derecho mueble	Fixations furniture unit right	Fixations meuble droit	Мебельное правостороннее крепление
3	5946300	Sujeción izquierdo mueble	Fixations furniture unit left	Fixations meuble gauche	Мебельное левостороннее крепление
4	5946000	Guía derecha mueble	Right rail	Rail droit meuble	Правая направляющая тумбы
5	5946100	Guía izquierda mueble	Left rail	Rail gauche meuble	Левая направляющая тумбы
6	5944131	Cajón superior mueble shona 60cm2c galet mate	Upper drawer shona 60cm 2 drawers matt galet	Tiroir supérieur meuble shona 60cm 2 tiroirs galet mat	Верхний ящик тумбы shona 60cm 2 ящика матовый galet
7	5944231	Cajón inferior mueble shona 60cm2c galet mate	Lower drawer shona 60cm 2 drawers matt galet	Tiroir inférieur meuble shona 60cm 2 tiroirs galet mat	Нижний ящик тумбы shona 60cm 2 ящика матовый galet
8	5945331	Tirador muebles shona 60cm galet mate	Handle shona for furniture unit 60 galet	Poignée shona pour meuble 60 galet	Мебельная ручка shona для тумбы 60 galet

Mueble Shona 3 cajones 60cm (Blanco) / Shona 3 drawer base unit 60cm (White) /  
 Meuble Shona 3 tiroirs 60cm (Blanc) / 3 ящика белого цвета Shona 60cm

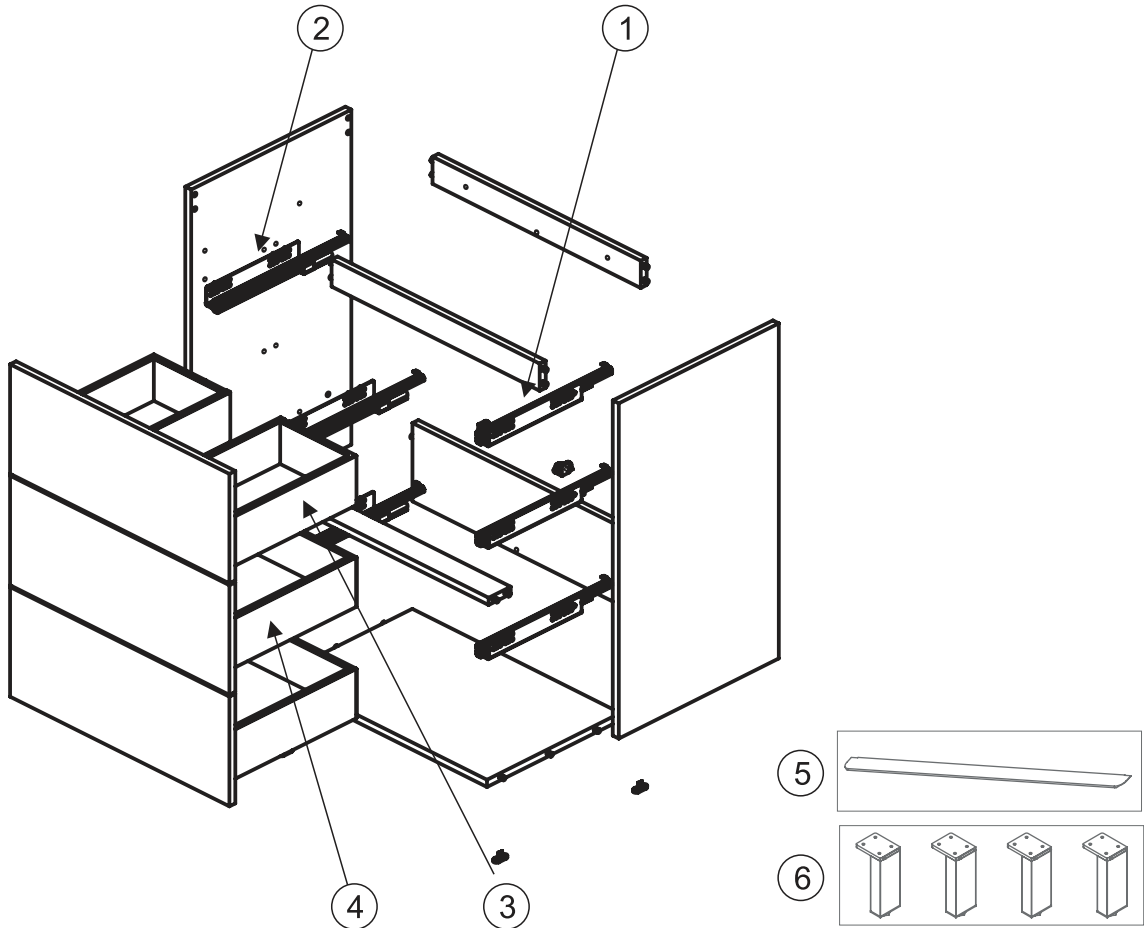

Pieza Piece Pièce Кусок	Referencia Reference Référence Ссылка	Descripción	Description	Description	Описание
1	5946000	Guía derecha mueble	Right rail	Rail droit meuble	Правая направляющая тумбы
2	5946100	Guía izquierda mueble	Left rail	Rail gauche meuble	Левая направляющая тумбы
3	5944721	Cajón superior mueble shona 60cm3c blanco mate	Upper drawer shona 60cm 3 drawers matt white	Tiroir supérieur meuble shona 60cm 3 tiroirs blanc mat	Верхний ящик тумбы shona 60cm 3 ящика матовый белый
4	5944821	Cajón inferior mueble shona 60cm3c blanco mate	Lower drawer shona 60cm 3 drawers matt white	Tiroir inférieur meuble shona 60cm 3 tiroirs blanc mat	Нижний ящик тумбы shona 60cm 3 ящика матовый белый
5	5945321	Tirador muebles shona 60cmblanco mate	Handle shona for furniture unit 60 white	Poignée shona pour meuble 60 blanc	Мебельная ручка shona для тумбы 60 galet
6	5945621	Juego de 4 patas muebles shona 3c blanco mate	Set of 4 feet shona 3 drawers white	Jeu de 4 pieds meubles shona 3 tiroirs blanc	Комплект 4 ножки тумбы shona 3 ящика белый

Mueble Shona 3 cajones 60cm (Galet Mate) / Shona 3 drawer base unit 60cm (Matt Galet) / Meuble Shona 3 tiroirs 60cm (Mat Galet) / 3 ящика белого МАТОВЫЙ GALET Shona 60cm

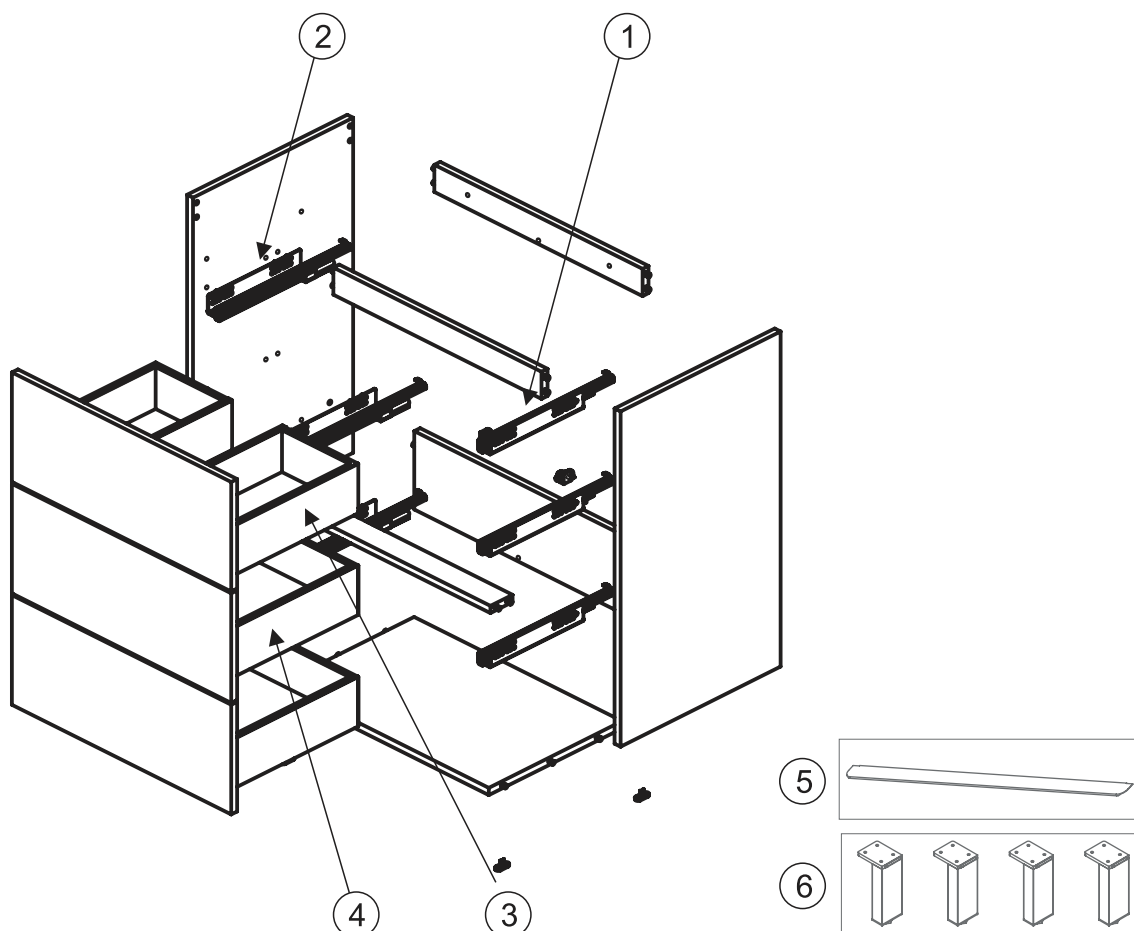

Pieza Piece Pièce Кусок	Referencia Reference Référence Ссылка	Descripción	Description	Description	Описание
1	5946000	Guía derecha mueble	Right rail	Rail droit meuble	Правая направляющая тумбы
2	5946100	Guía izquierda mueble	Left rail	Rail gauche meuble	Левая направляющая тумбы
3	5944731	Cajón superior mueble shona 60cm3c galet mate	Upper drawer shona 60cm 3 drawers matt galet	Tiroir supérieur meuble shona 60cm 3 tiroirs galet mat	Верхний ящик тумбы shona 60cm 3 ящика матовый galet
4	5944831	Cajón inferior mueble shona 60cm3c galet mate	Lower drawer shona 60cm 3 drawers matt galet	Tiroir inférieur meuble shona 60cm 3 tiroirs galet mat	Нижний ящик тумбы shona 60cm 3 ящика матовый galet
5	5945331	Tirador muebles shona 60cm galet mate	Handle shona for furniture unit 60 galet	Poignée shona pour meuble 60 galet	Мебельная ручка shona для тумбы 60 galet
6	5945631	Juego de 4 patas muebles shona 3c galet mate	Set of 4 feet shona 3 drawers galet	Jeu de 4 pieds meubles shona 3 tiroirs galet	Комплект 4 ножки тумбы shona 3 ящика galet

Mueble Shona 2 cajones 80cm (Blanco) / Shona 2 drawer base unit 80cm (White) /  
Meuble Shona 2 tiroirs 80cm (Blanc) / 2 ящика белого цвета Shona 80cm

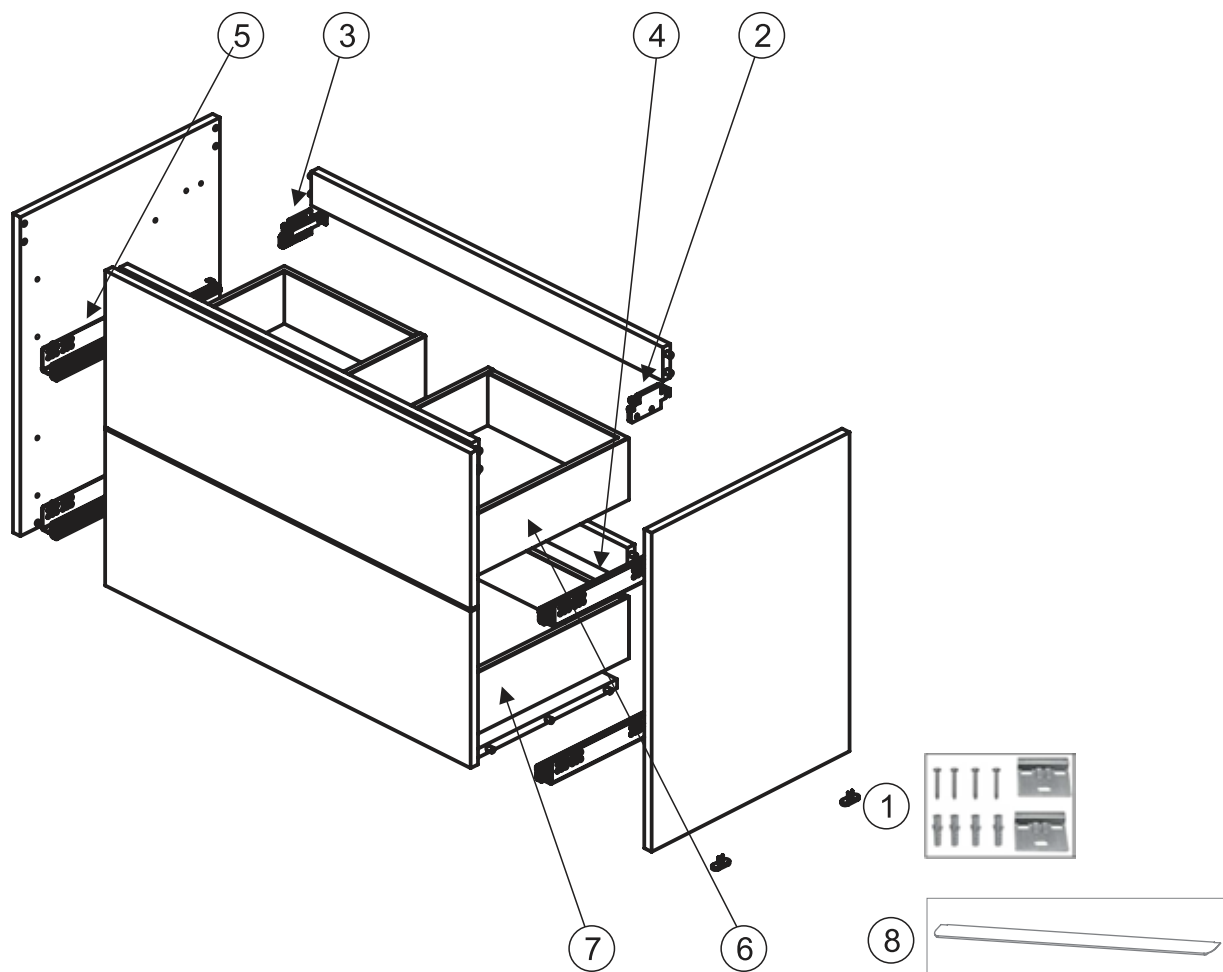

Pieza Piece Pièce Кусок	Referencia Reference Référence Ссылка	Descripción	Description	Description	Описание
1	5946400	Soporte sujeción mueble	Support fixations furniture	Support fixations meuble	Крепление вешалок тумбы
2	5946200	Sujeción derecho mueble	Fixations furniture unit right	Fixations meuble droit	Мебельное правостороннее крепление
3	5946300	Sujeción izquierdo mueble	Fixations furniture unit left	Fixations meuble gauche	Мебельное левостороннее крепление
4	5946000	Guía derecha mueble	Right rail	Rail droit meuble	Правая направляющая тумбы
5	5946100	Guía izquierda mueble	Left rail	Rail gauche meuble	Левая направляющая тумбы
6	5944321	Cajón superior mueble shona 80cm2c blanco mate	Upper drawer shona 80cm 2 drawers matt white	Tiroir supérieur meuble shona 80cm 2 tiroirs blanc mat	Верхний ящик тумбы shona 80см 2 ящика матовый белый
7	5944421	Cajón inferior mueble shona 80cm2c blanco mate	Lower drawer shona 80cm 2 drawers matt white	Tiroir inférieur meuble shona 80cm 2 tiroirs blanc brillant	Нижний ящик тумбы shona 80см 2 ящика матовый белый
8	5945421	Tirador muebles shona 80cm blanco mate	Handle shona for furniture unit 80 white	Poignée shona pour meuble 80 blanc	Мебельная ручка shona для тумбы 80 белый

Mueble Shona 2 cajones 80cm (Galet Mate) / Shona 2 drawer base unit 80cm (Matt Galet) / Meuble Shona 2 tiroirs 80cm (Mat Galet) / 2 ящика белого МАТОВЫЙ GALET Shona 80cm

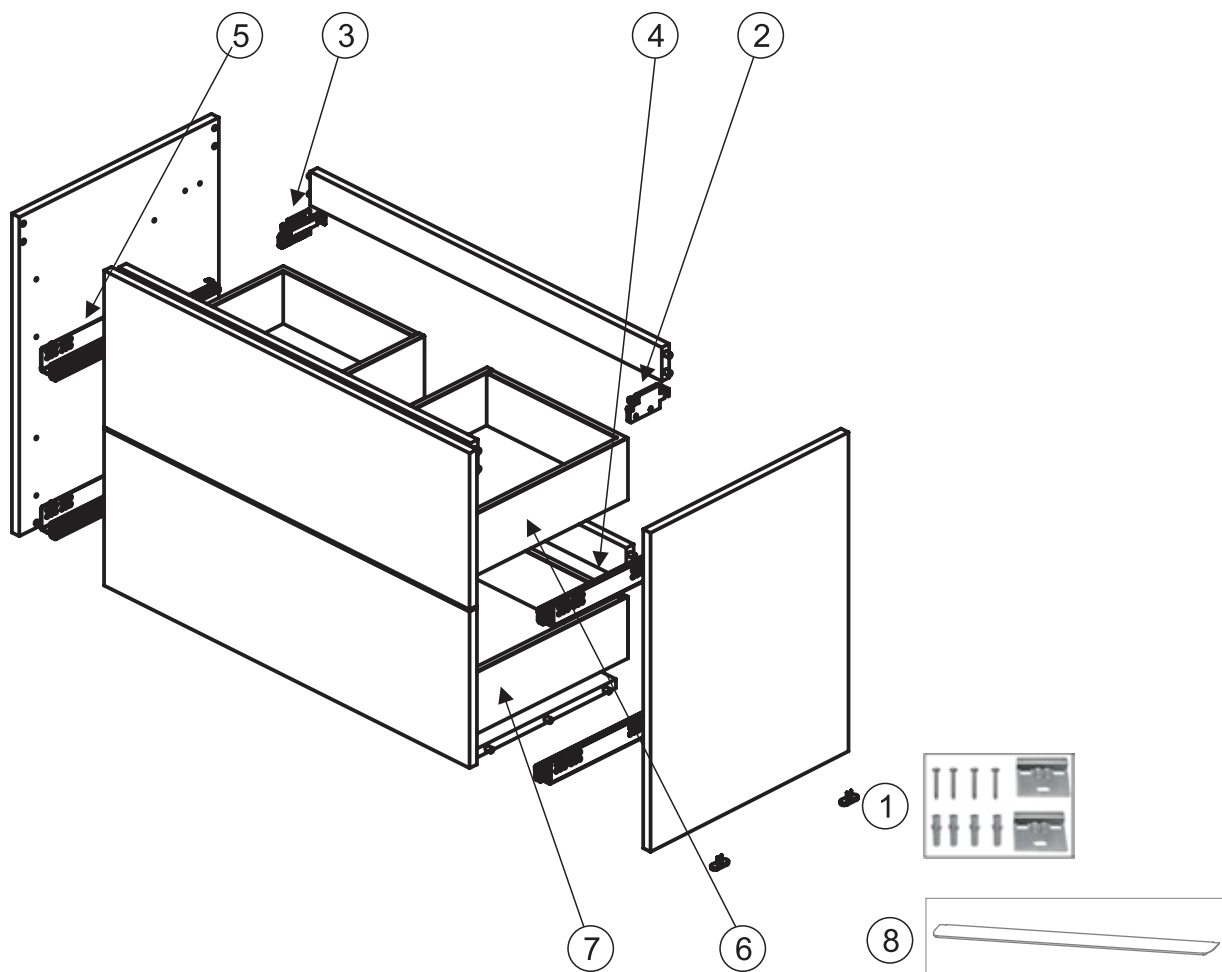

Pieza Piece Pièce Кусок	Referencia Reference Référence Ссылка	Descripción	Description	Description	Описание
1	5946400	Soporte sujeción mueble	Support fixations furniture	Support fixations meuble	Крепление вешалок тумбы
2	5946200	Sujeción derecho mueble	Fixations furniture unit right	Fixations meuble droit	Мебельное правостороннее крепление
3	5946300	Sujeción izquierdo mueble	Fixations furniture unit left	Fixations meuble gauche	Мебельное левостороннее крепление
4	5946000	Guía derechamueble	Right rail	Rail droit meuble	Правая направляющая тумбы
5	5946100	Guía izquierdamueble	Left rail	Rail gauche meuble	Левая направляющая тумбы
6	5944331	Cajón superior mueble shona 80cm2c galet mate	Upper drawer shona 80cm 2 drawers matt galet	Tiroir supérieur meuble shona 80cm 2 tiroirs galet mat	Верхний ящик тумбы shona 80cm 2 ящика матовый galet
7	5944431	Cajón inferior mueble shona 80cm2c galet mate	Lower drawer shona 80cm 2 drawers matt galet	Tiroir inférieur meuble daily 80cm 3 tiroirs galet brillant	Нижний ящик тумбы shona 80cm 2 ящика матовый galet
8	5945431	Tirador muebles shona 80cm galet mate	Handle shona for furniture unit 80 galet	Poignée shona pour meuble 80 galet	Мебельная ручка shona для тумбы 80 galet

Mueble Shona 3 cajones 80cm (Blanco) / Shona 3 drawer base unit 80cm (White) /  
 Meuble Shona 3 tiroirs 80cm (Blanc) / 3 ящика белого цвета Shona 80cm

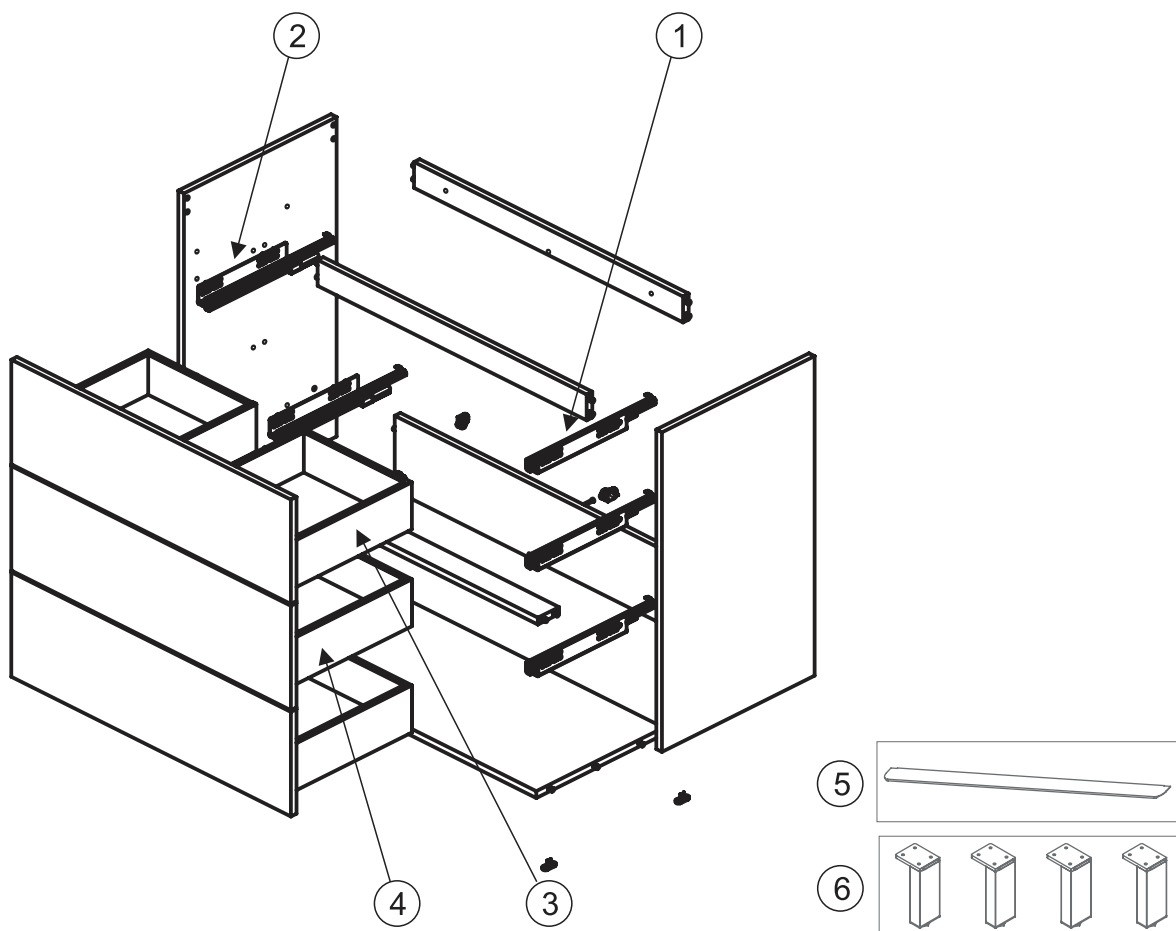

Pieza Pièce Pièce Кусок	Referencia Reference Référence Ссылка	Descripción	Description	Description	Описание
1	5946000	Guía derecha mueble	Right rail	Rail droit meuble	Правая направляющая тумбы
2	5946100	Guía izquierda mueble	Left rail	Rail gauche meuble	Левая направляющая тумбы
3	5944921	Cajón superior mueble shona 80cm 3c blanco mate	Upper drawer shona 80cm 3 drawers matt white	Tiroir supérieur meuble shona 80cm 3 tiroirs blanc mat	Верхний ящик тумбы shona 80cm 3 ящика матовый белый
4	5945021	Cajón inferior mueble shona 80cm 3c blanco mate	Lower drawer shona 80cm 3 drawers matt white	Tiroir inférieur meuble shona 80cm 3 tiroirs blanc mat	Нижний ящик тумбы shona 80cm 3 ящика матовый белый
5	5945421	Tirador muebles shona 80cm blanco mate	Handle shona for furniture unit 80 white	Poignée shona pour meuble 80 blanc	Мебельная ручка shona для тумбы 80 белый
6	5945621	Juego de 4 patas muebles shona 3c blanco mate	Set of 4 feet shona 3 drawers white	Jeu de 4 pieds meubles shona 3 tiroirs blanc	Комплект 4 ножки тумбы shona 3 ящика белый

Mueble Shona 3 cajones 80cm (Galet Mate) / Shona 3 drawer base unit 80cm (Matt Galet) / Meuble Shona 3 tiroirs 80cm (Mat Galet) / 3 ящика белого МАТОВЫЙ GALET Shona 80cm

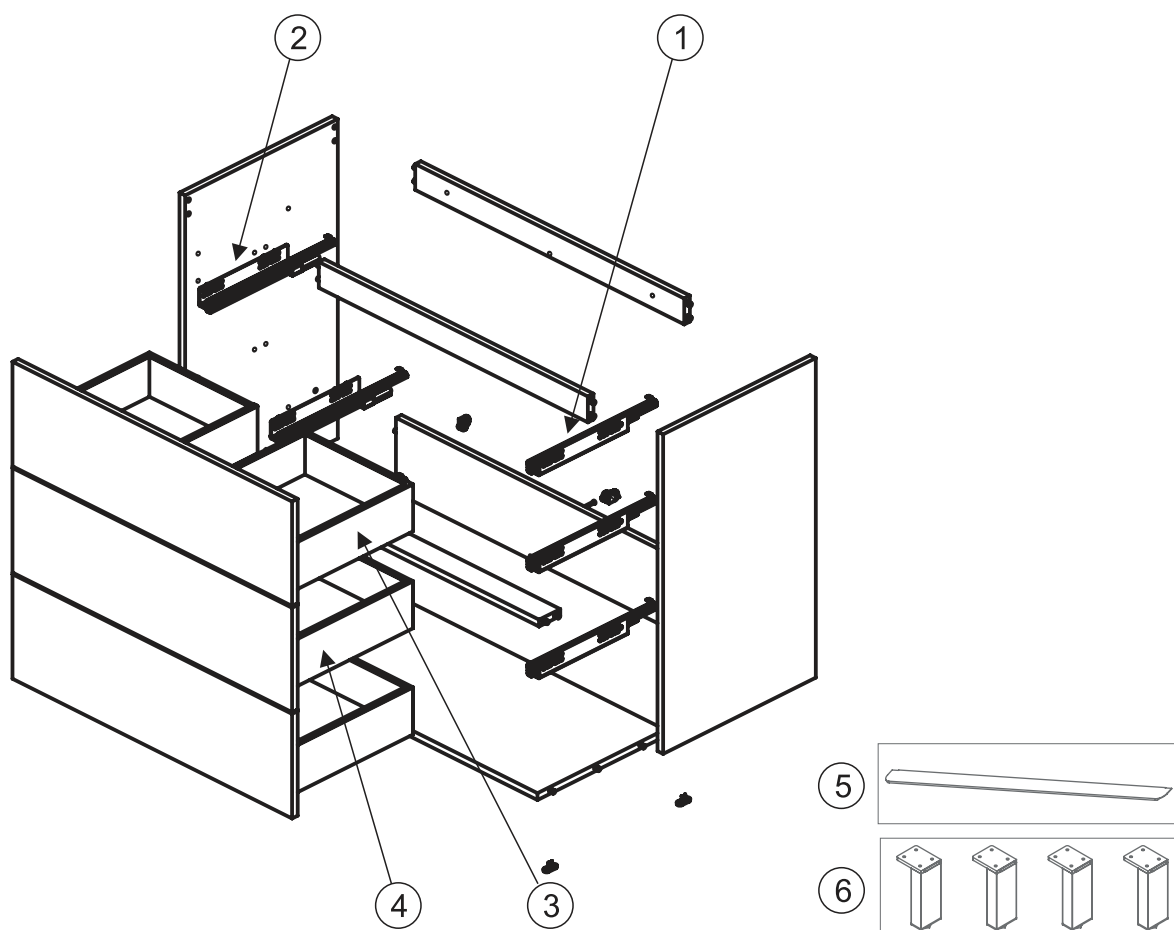

Pieza Piece Pièce Кусок	Referencia Reference Référence Ссылка	Descripción	Description	Description	Описание
1	5946000	Guía derecha mueble	Right rail	Rail droit meuble	Правая направляющая тумбы
2	5946100	Guía izquierda mueble	Left rail	Rail gauche meuble	Левая направляющая тумбы
3	5944931	Cajón superior mueble shona 80cm 3c galet mate	Upper drawer shona 80cm 3 drawers matt galet	Tiroir supérieur meuble shona 80cm 3 tiroirs galet mat	Верхний ящик тумбы shona 80cm 3 ящика матовый galet
4	5945031	Cajón inferior mueble shona 80cm 3c galet mate	Lower drawer shona 80cm 3 drawers matt galet	Tiroir inférieur meuble shona 80cm 3 tiroirs galet mat	Нижний ящик тумбы shona 80cm 3 ящика матовый galet
5	5945431	Tirador muebles shona 80cm galet mate	Handle shona for furniture unit 80 galet	Poignée shona pour meuble 80 galet	Нижний ящик тумбы shona 80cm 3 ящика матовый galet
6	5945631	Juego de 4 patas muebles shona 3c galet mate	Set of 4 feet shona 3 drawers galet	Jeu de 4 pieds meubles shona 3 tiroirs galet	Комплект 4 ножки тумбы shona 3 ящика galet

Mueble Shona 2 cajones 100cm (Blanco) / Shona 2 drawer base unit 100cm (White) /  
Meuble Shona 2 tiroirs 100cm (Blanc) / 2 ящика белого цвета Shona 100cm

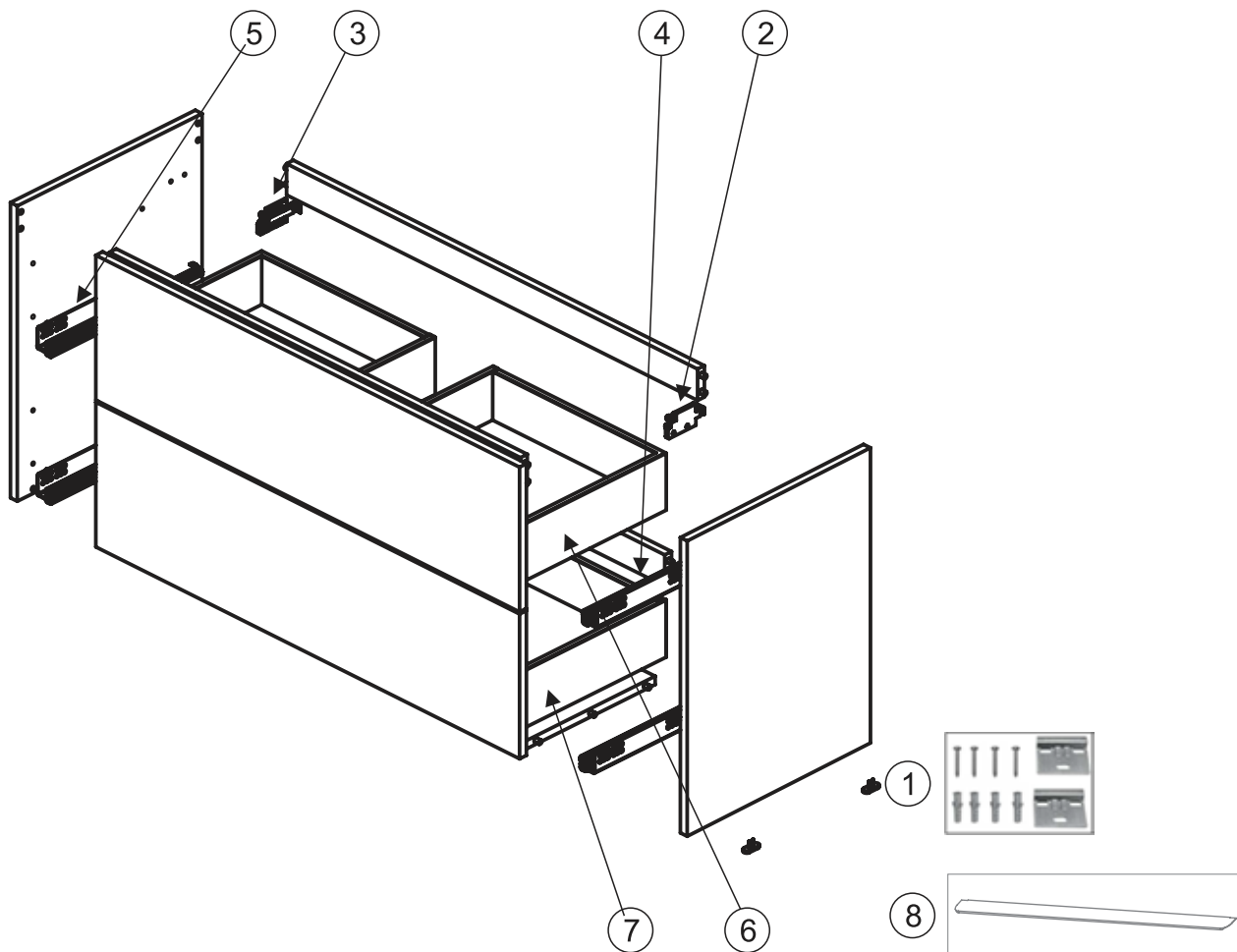

Pieza Piece Pièce Кусок	Referencia Reference Référence Ссылка	Descripción	Description	Description	Описание
1	5946400	Soprote sujeción mueble	Support fixations furniture	Support fixations meuble	Крепление вешалок тумбы
2	5946200	Sujeción derecho mueble	Fixations furniture Unit right	Fixations meuble droit	Мебельное правостороннее крепление
3	5946300	Sujeción izquierdo mueble	Fixations furniture unit left	Fixations meuble gauche	Мебельное левостороннее крепление
4	5946000	Guía derecha mueble	Right rail	Rail droit meuble	Правая направляющая тумбы
5	5946100	Guía izquierda mueble	Left rail	Rail gauche meuble	Левая направляющая тумбы
6	5944521	Cajón superior mueble shona 100cm2c blanco mate	Pper drawer shona 100cm 2 drawers matt white	Tiroir supérieur meuble shona 100cm 2 tiroirs blanc mat	Верхний ящик тумбы shona 100cm 2 ящика матовый белый
7	5944621	Cajón inferior mueble shona 100cm2c blanco mate	Lower drawer shona 100cm 2 drawers matt white	Tiroir inférieur meuble shona 100cm 2 tiroirs blanc mat	Нижний ящик тумбы shona 100 cm 2 ящика матовый белый
8	5945521	Tirador muebles shona 100cm blanco mate	Handle shona for furniture unit 100 matt white	Poignée shona pour meuble 100 blanc mat	Мебельная ручка shona для тумбы 100 белый



Mueble Shona 2 cajones 100cm (Galet Mate) / Shona 2 drawer base unit 100cm (Matt Galet) / Meuble Shona 2 tiroirs 100cm (Mat Galet) / 2 ящика белого МАТОВЫЙ GALET Shona 100cm

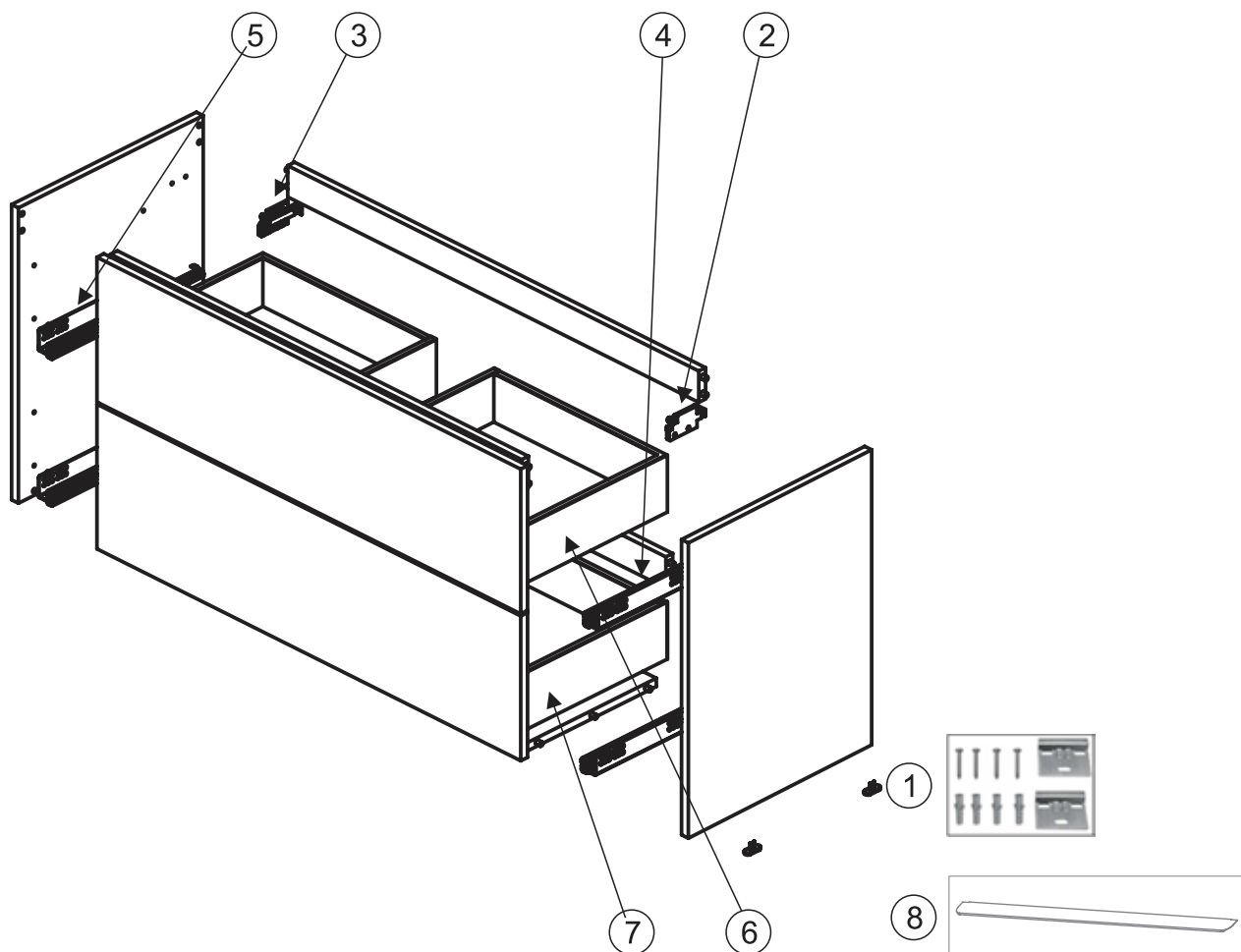

Pieza Piece Pièce Кусок	Referencia Reference Référence Ссылка	Descripción	Description	Description	Описание
1	5946400	Soporte sujeción mueble	Support fixations furniture	Support fixations meuble	Крепление вешалок тумбы
2	5946200	Sujeción derecho mueble	Fixations furniture Unit right	Fixations meuble droit	Мебельное правостороннее крепление
3	5946300	Sujeción izquierdo mueble	Fixations furniture unit left	Fixations meuble gauche	Мебельное левостороннее крепление
4	5946000	Guía derecha mueble	Right rail	Rail droit meuble	Правая направляющая тумбы
5	5946100	Guía izquierda mueble	Left rail	Rail gauche meuble	Левая направляющая тумбы
6	5944531	Cajón superior mueble shona 100cm2c galet mate	Pper drawer shona 100cm 2 drawers matt galet	Tiroir supérieur meuble shona 100cm 2 tiroirs galet mat	Верхний ящик тумбы shona 100cm 2 ящика матовый galet
7	5944631	Cajón inferior mueble shona 100cm2c galet mate	Lower drawer shona 100cm 2 drawers matt galet	Tiroir inférieur meuble shona 100cm 2 tiroirs galet mat	Нижний ящик тумбы shona 100 cm 2 ящика матовый galet
8	5945531	Tirador muebles shona 100cm galet mate	Handle shona for furniture unit 100 galet	Poignée shona pour meuble 100 galet	Мебельная ручка shona для тумбы 100 galet

Mueble Shona 3 cajones 100cm (Blanco) / Shona 3 drawer base unit 100cm (White) /  
Meuble Shona 3 tiroirs 100cm (Blanc) / 3 ящика белого цвета Shona 100cm

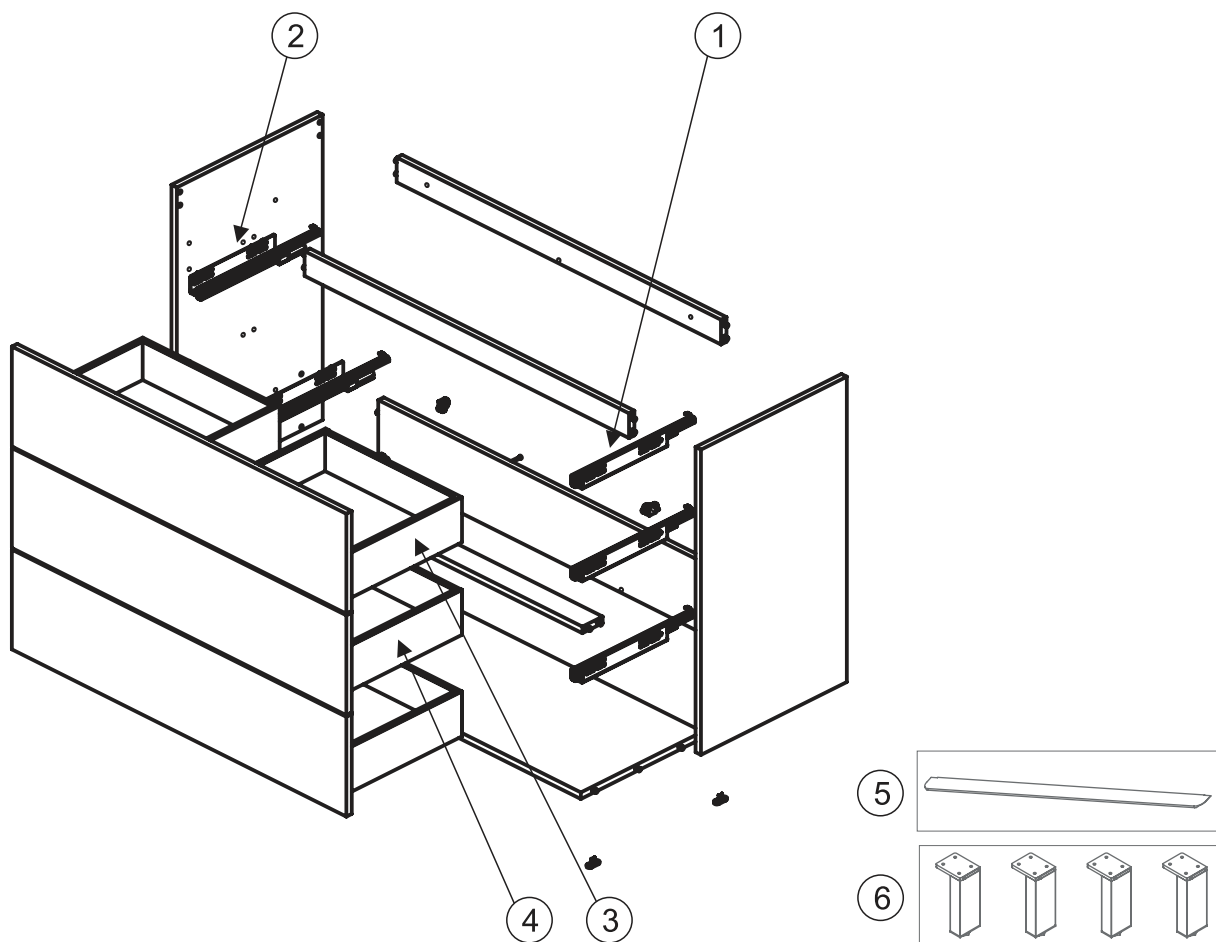

Pieza Piece Pièce Кусок	Referencia Reference Référence Ссылка	Descripción	Description	Description	Описание
1	5946000	Guía derecha mueble	Right rail	Rail droit meuble	Правая направляющая тумбы
2	5946100	Guía izquierda mueble	Left rail	Rail gauche meuble	Левая направляющая тумбы
3	5945121	Cajón superior mueble shona 100cm3c blanco mate	Upper drawer shona 100cm 3 drawers matt white	Tiroir supérieur meuble shona 100cm 3 tiroirs galet mat	Верхний ящик тумбы shona 100cm 3 ящика матовый galet
4	5945221	Cajón inferior mueble shona 100cm3c blanco mate	Lower drawer shona 100cm 3 drawers matt white	Tiroir inférieur meuble shona 100cm 3 tiroirs blanc mat	Нижний ящик тумбы shona 100cm 3 ящика матовый белый
5	5945521	Tirador muebles shona 100cm blanco mate	Handle shona for furniture unit 100 matt white	Poignée shona pour meuble 100 blanc mat	Мебельная ручка shona для тумбы 100 белый
6	5945621	Juego de 4 patas muebles shona 3c blanco mate	Set of 4 feet shona 3 drawers matt white	Jeu de 4 pieds meubles shona 3 tiroirs blanc mat	Комплект 4 ножки тумбы shona 3 ящика белый

Mueble Shona 3 cajones 100cm (Galet Mate) / Shona 3 drawer base unit 100cm (Matt Galet) / Meuble Shona 3 tiroirs 100cm (Mat Galet) / 3 ящика белого МАТОВЫЙ GALET Shona 100cm

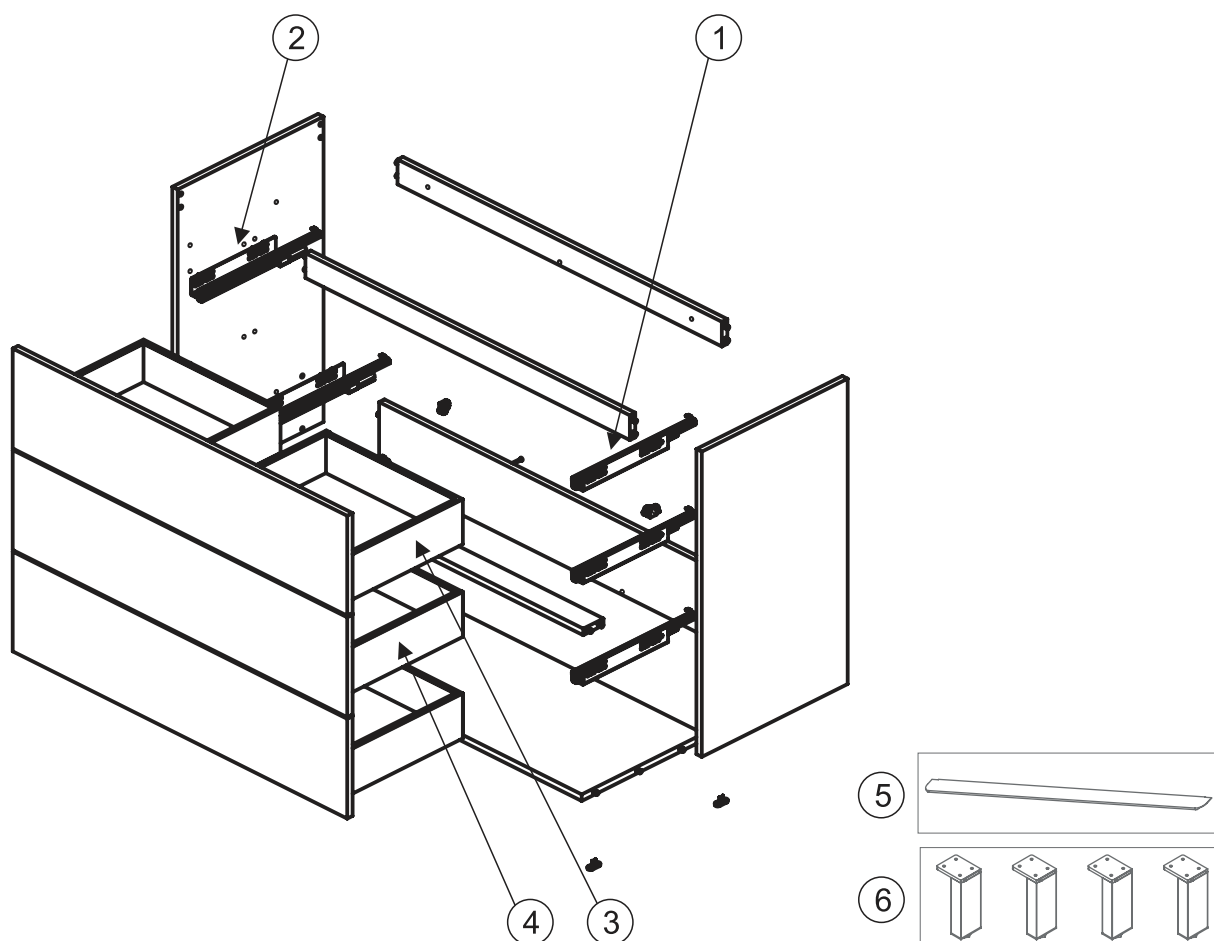

Pieza Piece Pièce Кусок	Referencia Reference Référence Ссылка	Descripción	Description	Description	Описание
1	5946000	Guía derecha mueble	Right rail	Rail droit meuble	Правая направляющая тумбы
2	5946100	Guía izquierda mueble	Left rail	Rail gauche meuble	Левая направляющая тумбы
3	5945131	Cajón superior mueble shona 100cm3c galet mate	Upper drawer shona 100cm 3 drawers matt galet	Tiroir supérieur meuble shona 100cm 3 tiroirs galet mat	Верхний ящик тумбы shona 100cm 3 ящика матовый galet
4	5945231	Cajón inferior mueble shona 100cm3c galet mate	Lower drawer shona 100cm 3 drawers matt galet	Tiroir inférieur meuble shona 100cm 3 tiroirs galet mat	Нижний ящик тумбы shona 100cm 3 ящика матовый galet
5	5945531	Tirador muebles shona 100cm galet mate	Handle shona for furniture unit 100 galet	Poignée shona pour meuble 100 galet	Мебельная ручка shona для тумбы 100 galet
6	5945631	Juego de 4 patas muebles shona 3c galet mate	Set of 4 feet shona 3 drawers galet	Jeu de 4 pieds meubles shona 3 tiroirs galet	Комплект 4 ножки тумбы shona 3 ящика galet

Mik 36,5cm 1 cajón (Blanco Mate) / 1 drawer Mik 36,5cm (White) /  
1 tiroir Mik 36,5cm (Blanc) / 1 ДВЕРЦЫ МАТОВЫЙ БЕЛЫЙ Mik 36,5cm

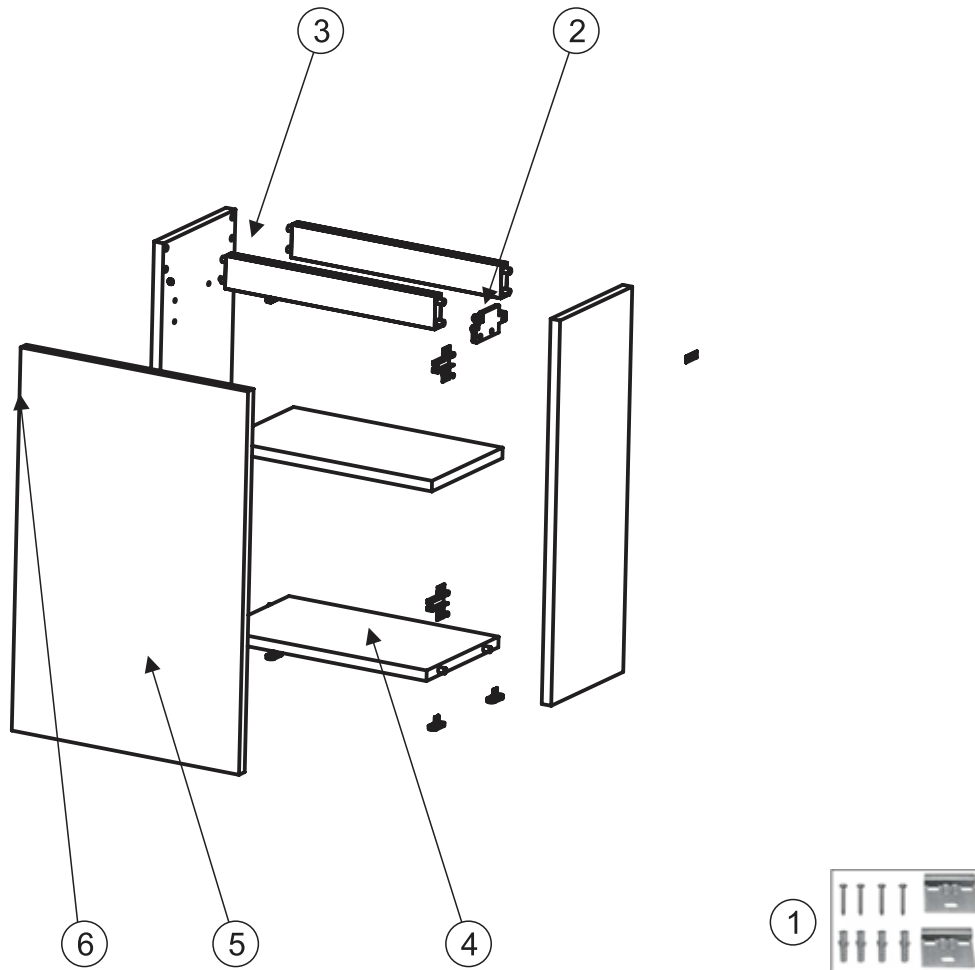

Pieza Piece Pièce Кусок	Referencia Reference Référence Ссылка	Descripción	Description	Description	Описание
1	5946400	Soporte sujección mueble	Support fixations furniture	Support fixations meuble	Крепление вешалок тумбы
2	5946200	Sujeccion derecho mueble	Fixations furniture Unit right	Fixations meuble droit	Мебельное правостороннее крепление
3	5946300	Sujeccion izquierdo mueble	Fixations furniture unit left	Fixations meuble gauche	Мебельное левостороннее крепление
4	5945800	Estante mik blanco	Shelf white	Étagère blanc	Полка пенал белый
	5947900	Estante mik coco	Shelf coconut	Étagère coco	Полка пенал сосо
5	5945701	Puerta mueble mik blanco brillo	Doors white	Portes blanc	Дверцы белый
6	5947700	Tirador mik	Handle	Poignée	Ручка

Mik 36,5cm 1 puerta (Antracita) / 1 door Mik 36,5cm (Anthracite) /  
 1 porte Mik 36,5cm (Anthracite) / 1 ДВЕРЦЫ МАТОВЫЙ МАТОВЫЙ АНТРАЦИТ Mik  
 36,5cm

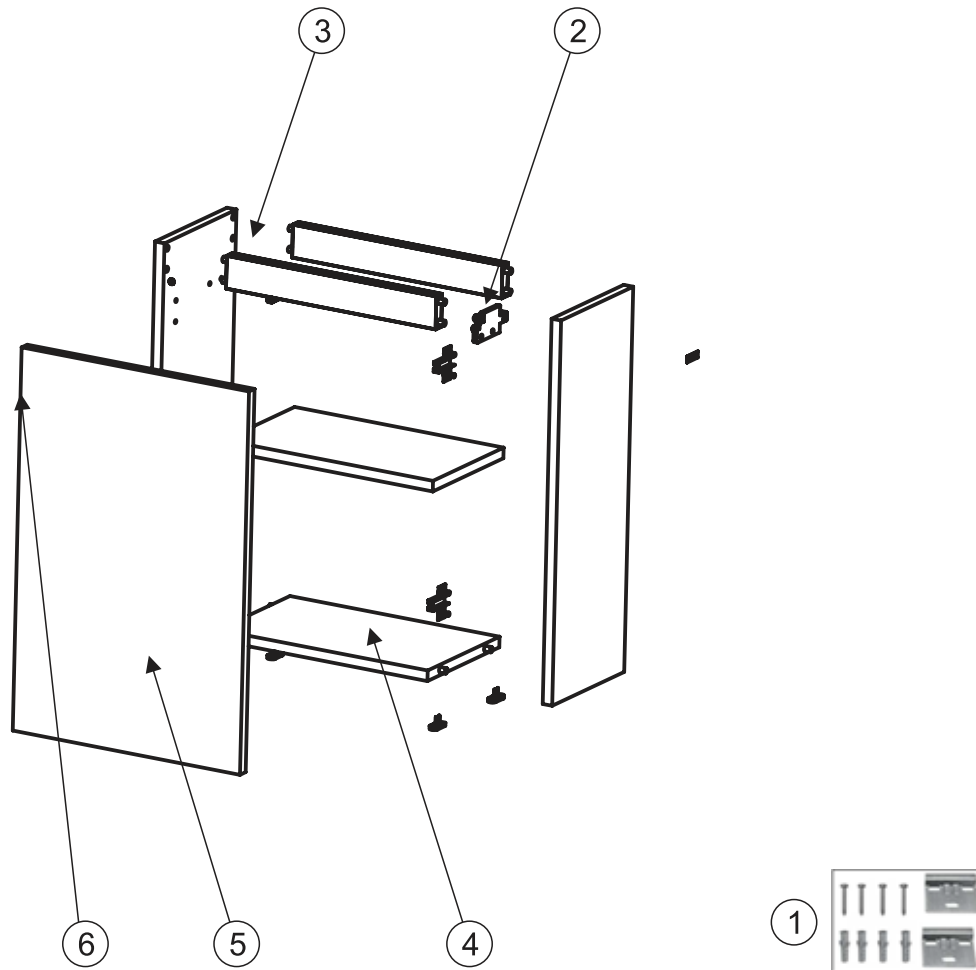

Pieza Piece Pièce Кусок	Referencia Reference Référence Ссылка	Descripción	Description	Description	Описание
1	5946400	Soporte sujección mueble	Support fixations furniture	Support fixations meuble	Крепление вешалок тумбы
2	5946200	Sujeccion derecho mueble	Fixations furniture Unit right	Fixations meuble droit	Мебельное правостороннее крепление
3	5946300	Sujeccion izquierdo mueble	Fixations furniture unit left	Fixations meuble gauche	Мебельное левостороннее крепление
4	5945800	Estante mik blanco	Shelf white	Étagère blanc	Полка пенал белый
	5947900	Estante mik coco	Shelf coconut	Étagère coco	Полка пенал сосо
5	5945784	Puerta mueble mik antracita brillo	Doors anthracite	Portes anthracite	Дверцы серый
6	5947700	Tirador mik	Handle	Poignée	Ручка

Mik 36,5cm 1 puerta (Nogal) / 1 door Mik 36,5cm (Wallnut) /  
1 porte Mik 36,5cm (Noyer) / 1 ДВЕРЦЫ ПЕСОЧНЫЙ Mik 36,5cm

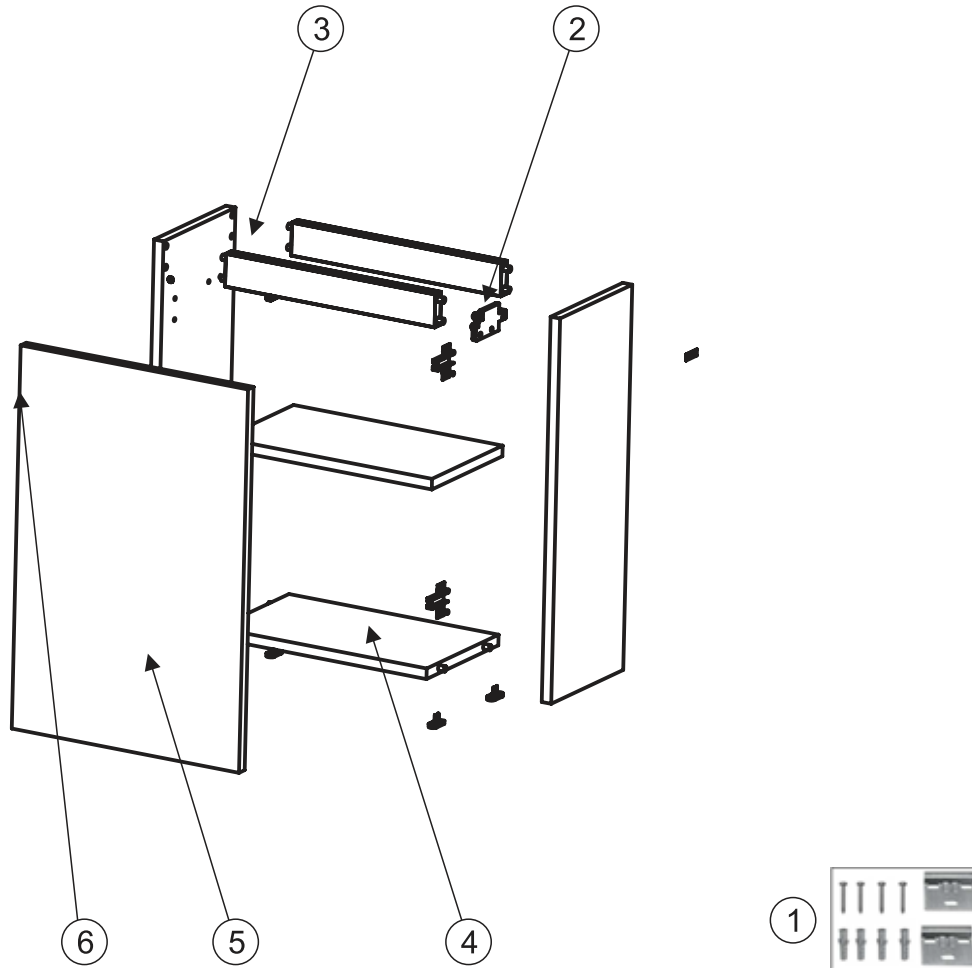

Pieza Piece Pièce Кусок	Referencia Reference Référence Ссылка	Descripción	Description	Description	Описание
1	5946400	Soporte sujección mueble	Support fixations furniture	Support fixations meuble	Крепление вешалок тумбы
2	5946200	Sujeccion derecho mueble	Fixations furniture Unit right	Fixations meuble droit	Мебельное правостороннее крепление
3	5946300	Sujeccion izquierdo mueble	Fixations furniture unit left	Fixations meuble gauche	Мебельное левостороннее крепление
4	5945800	Estante mik blanco	Shelf white	Étagère blanc	Полка пенал белый
	5947900	Estante mik coco	Shelf coconut	Étagère coco	Полка пенал сосо
5	5945785	Puerta mueble mik nogal	Doors walnut	Portes noyer	Дверцы песочный
6	5947700	Tirador mik	Handle	Poignée	Ручка

Mik 36,5cm 1 puerta (Gris) / 1 door Mik 36,5cm (Gray) /  
1 porte Mik 36,5cm (Gris) / 1 ДВЕРЦЫ МАТОВЫЙ СЕРЫЙ Mik 36,5cm

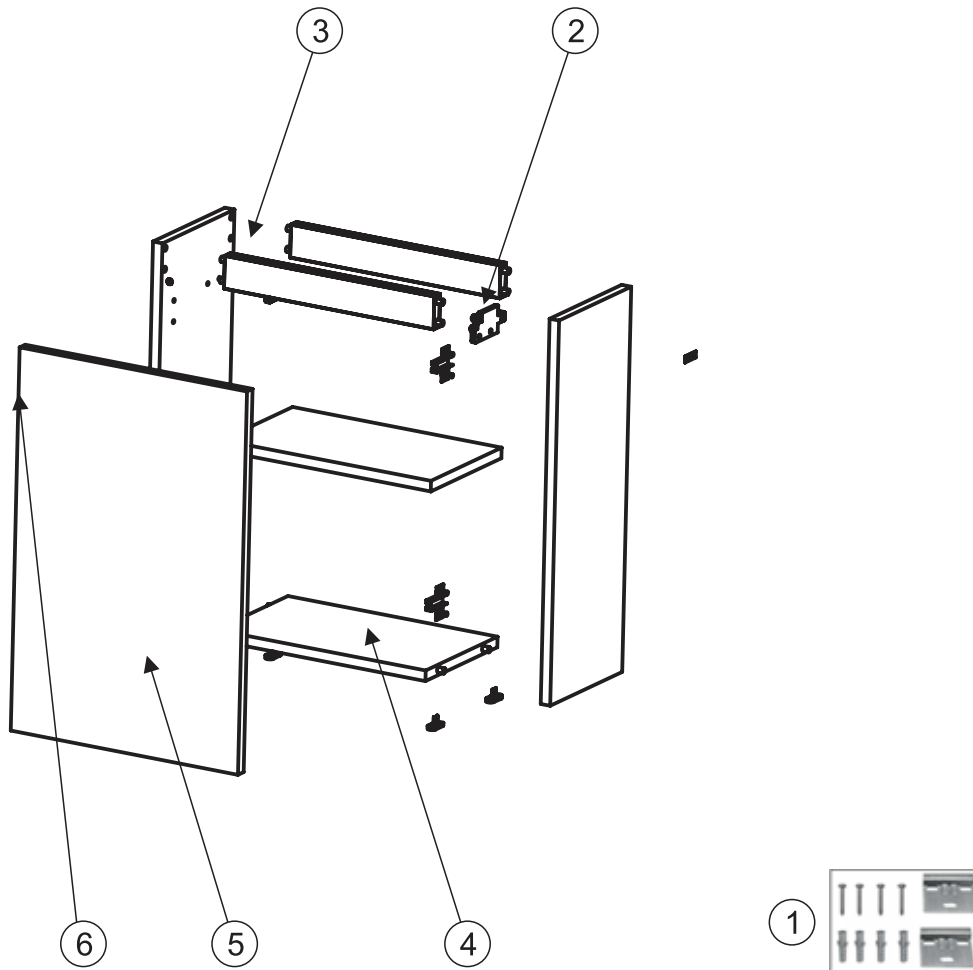

Pieza Piece Pièce Кусок	Referencia Reference Référence Ссылка	Descripción	Description	Description	Описание
1	5946400	Soporte sujección mueble	Support fixations furniture	Support fixations meuble	Крепление вешалок тумбы
2	5946200	Sujeccion derecho mueble	Fixations furniture unit right	Fixations meuble droit	Мебельное правостороннее крепление
3	5946300	Sujeccion izquierdo mueble	Fixations furniture unit left	Fixations meuble gauche	Мебельное левостороннее крепление
4	5945800	Estante mik blanco	Shelf white	Étagère blanc	Полка пенал белый
	5947900	Estante mik coco	Shelf coconut	Étagère coco	Полка пенал сосо
5	5945717	Puerta mueble mik gris	Doors grey	Portes gris	Дверцы серый
6	5947700	Tirador mik	Handle	Poignée	Ручка

Mik 40x80

gala

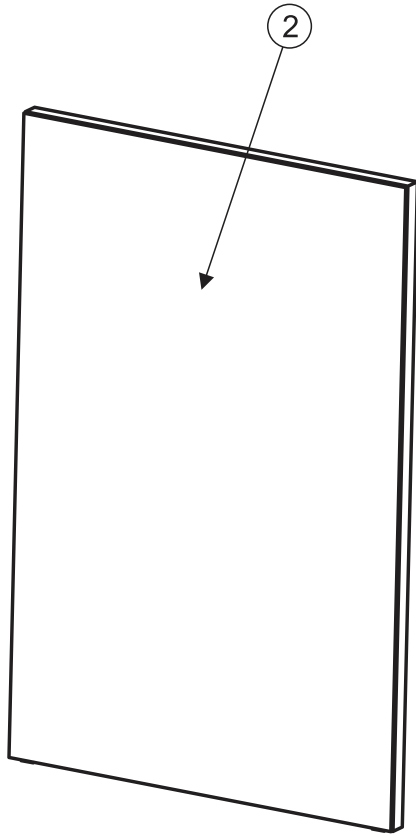

1





















Pieza Piece Pièce Кусок	Referencia Reference Référence Ссылка	Descripción	Description	Description	Описание
1	5947800	Sujeción espejos	Fixations mirror	Fixations miroir	Крепление зеркало
2	5945900	Espejo mik	Mirror mik	Miroir mik	Зеркало mik



Walk-in N

Walk-in N

Frontal fijo / Fixed front / Frontal fixe / Фиксированная

Pieza Pièce Деталь	Descripción Description Описание	Referencia Reference Référence АРТИКУЛ	Unidades Units Unités Штук	Pieza Pièce Деталь	Descripción Description Описание	Referencia Reference Référence АРТИКУЛ	Unidades Units Unités Штук
1		4906000	4	14		4906800	1
2			4	15		4906900	1
3			4	16		4907000	1
4		4906100	2	17		4907100	1
5			2	18		consultar / check consultar / Проконсультироваться	1
6		4906200	1				
7			1				
8			1				
9			1				
10			2				
11			1				
12			1				
13			1				

**Nota:** Para solicitar este repuesto debe ponerse en contacto con el Servicio Técnico de Gala.

**Nota:** In order to request this spare part please contact your export representative.

**Nota:** Veuillez contacter votre agent export pour commander cette pièce.

**Примечание:** Чтобы запросить эту деталь, обратитесь к Вашему агенту по экспорту.

Walk-in N



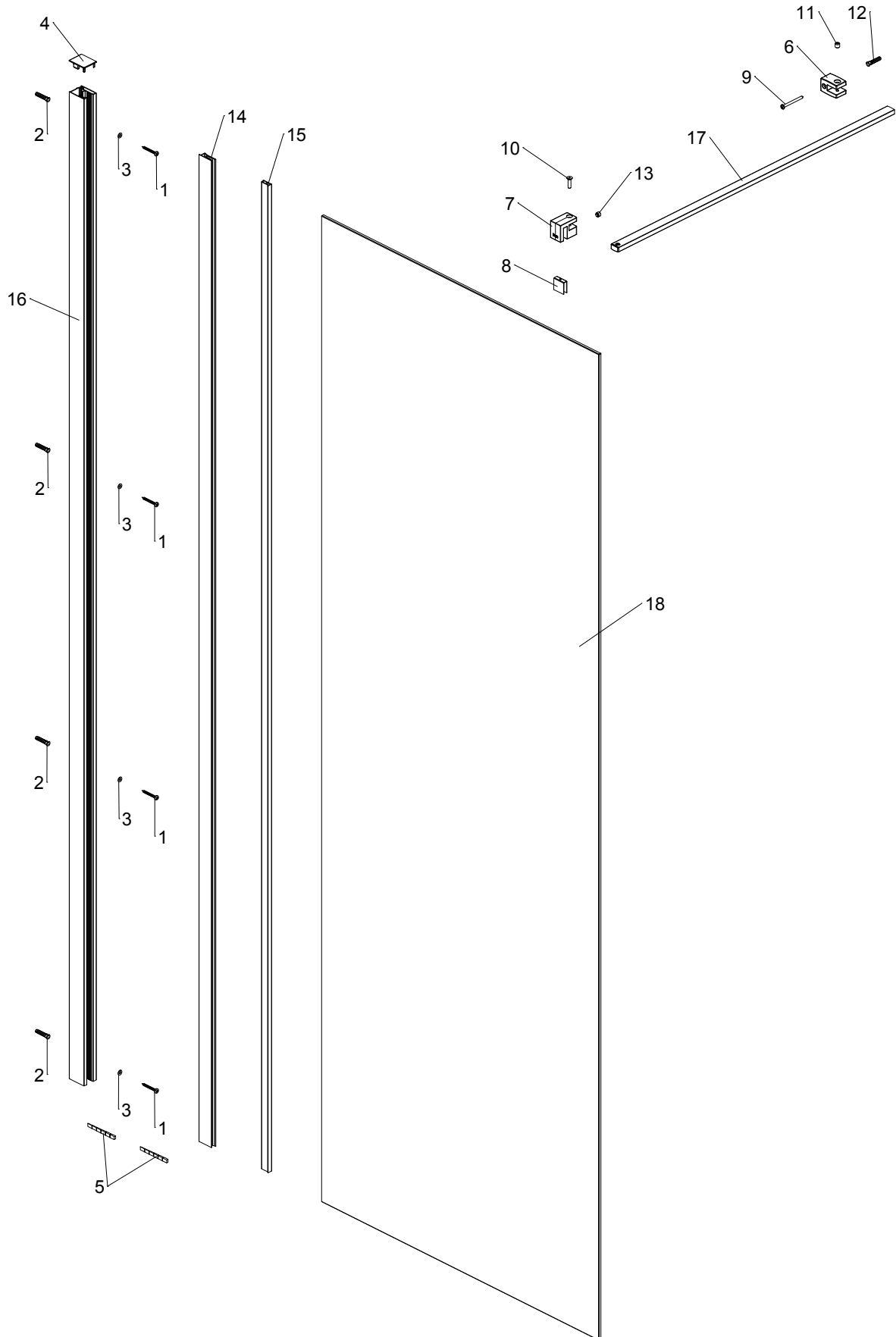

























gala

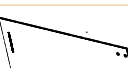

Walk-in N

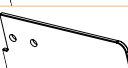
Walk-in N

Frontal fijo+puerta / Fixed front+door /  
Frontal fixe+porte / Фиксированная+дверью

Pieza Pièce Деталь	Descripción Description Описание	Referencia Reference Référence АРТИКУЛ	Unidades Units Unités Штук	Pieza Pièce Деталь	Descripción Description Описание	Referencia Reference Référence АРТИКУЛ	Unidades Units Unités Штук	
1		4906000	4	17		4906500	8	
2			4	18			1	
3			4	19			4	
4		4906100	2	20		4906700	2	
5			2	21			1	
6		4906200	1	22		4909100	8	
7			1	23			1	
8			1	24			1	
9			1	25			1	
10			2	26			1	
11			1	27			1	
12			1	28			consultar / check consultar / Проконсультироваться	1
13			1	29			4909100	1
14			4906400	1				
15				1				
16		2						

**Nota:** Para solicitar este repuesto debe ponerse en contacto con el Servicio Técnico de Gala.

**Nota:** In order to request this spare part please contact your export representative.

**Nota:** Veuillez contacter votre agent export pour commander cette pièce.

**Примечание:** Чтобы запросить эту деталь, обратитесь к Вашему агенту по экспорту.

Walk-in N

gala

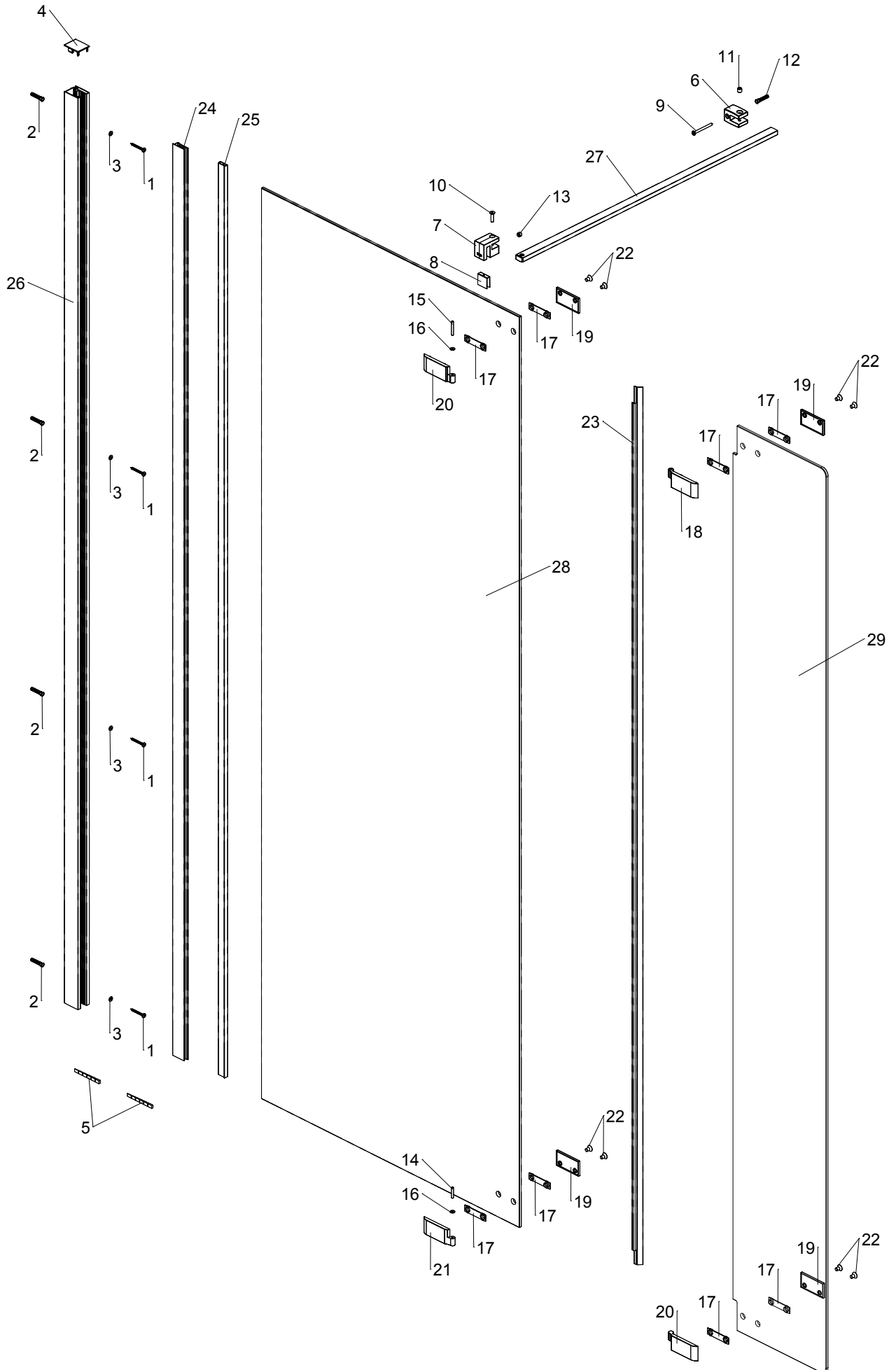















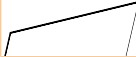

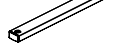
Walk-in N

Walk-in N

Lateral fijo / Fixed side /

Latéral fixe / Неподвижная боковая панель

Pieza Pièce Деталь	Descripción Description Описание	Referencia Reference Référence АРТИКУЛ	Unidades Units Unités Штук	Pieza Pièce Деталь	Descripción Description Описание	Referencia Reference Référence АРТИКУЛ	Unidades Units Unités Штук
1		4906000	4	14		4906800	1
2			4	15		4906900	1
3			4	16		4907000	1
4		4906100	2	17		consultar / check consultar / Проконсультироваться	1
5			2	18		4907100	1
6		4906300	1				
7			1				
8			1				
9			1				
10			2				
11			1				
12			1				
13			1				

**Nota:** Para solicitar este repuesto debe ponerse en contacto con el Servicio Técnico de Gala.

**Nota:** In order to request this spare part please contact your export representative.

**Nota:** Veuillez contacter votre agent export pour commander cette pièce.

**Примечание:** Чтобы запросить эту деталь, обратитесь к Вашему агенту по экспорту.





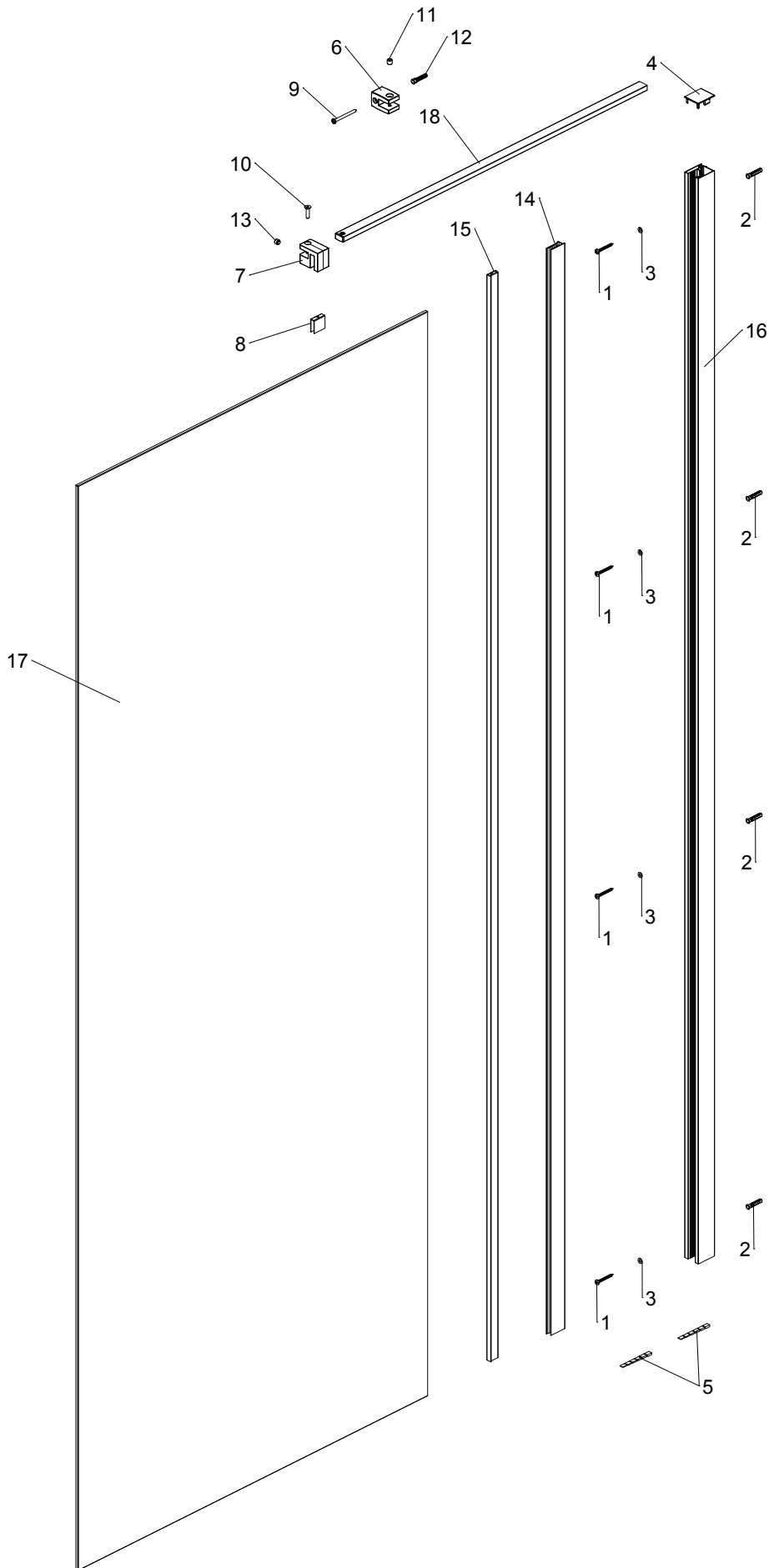





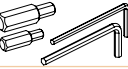
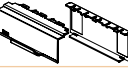

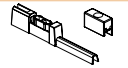
Walk-in N







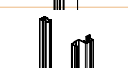
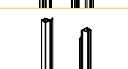

gala

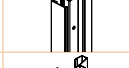

Klevan F

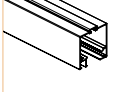
Klevan F  
Frontal / Front / Frontal / Передняя

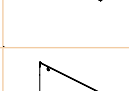
Pieza Piece Pièce Деталь	Descripción Description Description Описание	Referencia Reference Référence АРТИКУЛ	Unidades Units Unités Штук
1, 2		8960000	3
3, 4, 5, 6		8960100	1
7, 8		8960400	1
9, 10		8960500	1
11, 12		8960600	1
13		8960900	2
14, 15		8961000	1
16, 17		8961100	1
18, 19, 20		8961200	1
21		8961400	1
22		8961800	2
23, 24		8961900	1
25		8962000	2
26		8962100	1
27, 28		8962200	1
29, 30		8962300	1

Pieza Piece Pièce Деталь	Descripción Description Description Описание	Referencia Reference Référence АРТИКУЛ	Unidades Units Unités Штук
31		8962600 8962700 8962800 8962900 8963000 8963100 8963200	1
32		8963600	1
33		8963800	1
34		8963900	1
35		8964000 8964100 8964200 8964300 8964400 8964500 8964600	1
36		8965500 8965600 8965700 8965800 8965900 8966000 8966100	1
37		8967100 8967200 8967300 8967400 8967500 8967600 8967700	1
38		8968600 8968700 8968800 8968900 8969000 8969100 8969200	1

**Nota:** Para solicitar este repuesto debe ponerse en contacto con el Servicio Técnico de Gala.

**Nota:** In order to request this spare part please contact your export representative.

**Nota:** Veuillez contacter votre agent export pour commander cette pièce.

**Примечание:** Чтобы запросить эту деталь, обратитесь к Вашему агенту по экспорту.

# Klevan F

gala

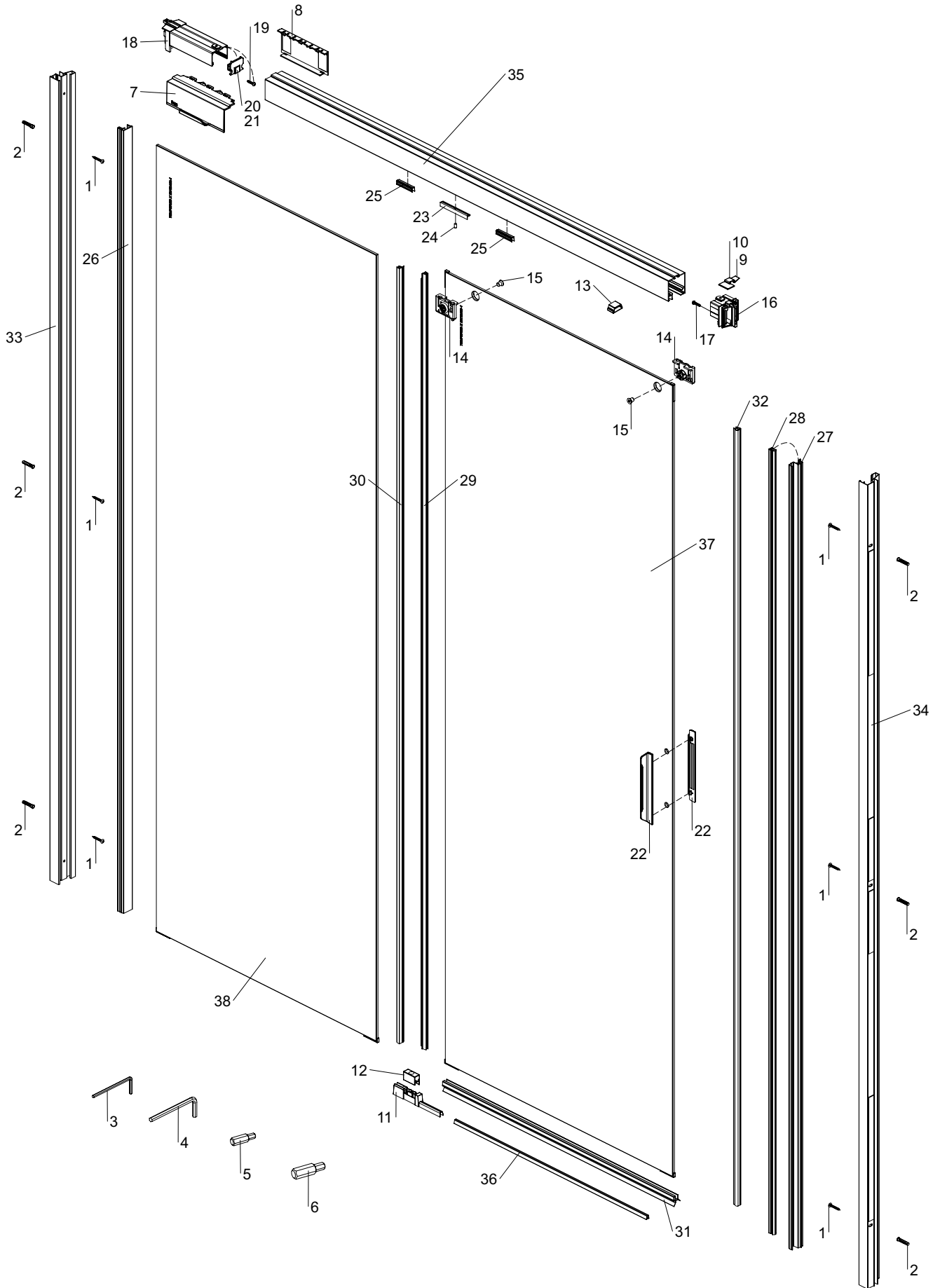







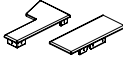

Klevan LF

Klevan LF

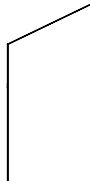
Lateral Frontal / Side Front / Latéral Frontal / Боковая передняя

Pieza Pièce Pièce Деталь	Descripción Description Description Описание	Referencia Reference Référence АРТИКУЛ	Unidades Units Unités Штук	Pieza Pièce Pièce Деталь	Descripción Description Description Описание	Referencia Reference Référence АРТИКУЛ	Unidades Units Unités Штук
1, 2		8960000	3	10		8963700	1
3, 4, 5, 6		8960300	1	11		8967000	1
7		8960800	3	12		8970100	1
8		8962500	2			8970200	1
9		8963500	2			8970300	1

**Nota:** Para solicitar este repuesto debe ponerse en contacto con el Servicio Técnico de Gala.

**Nota:** In order to request this spare part please contact your export representative.

**Nota:** Veuillez contacter votre agent export pour commander cette pièce.

**Примечание:** Чтобы запросить эту деталь, обратитесь к Вашему агенту по экспорту.

Klevan LF

gala

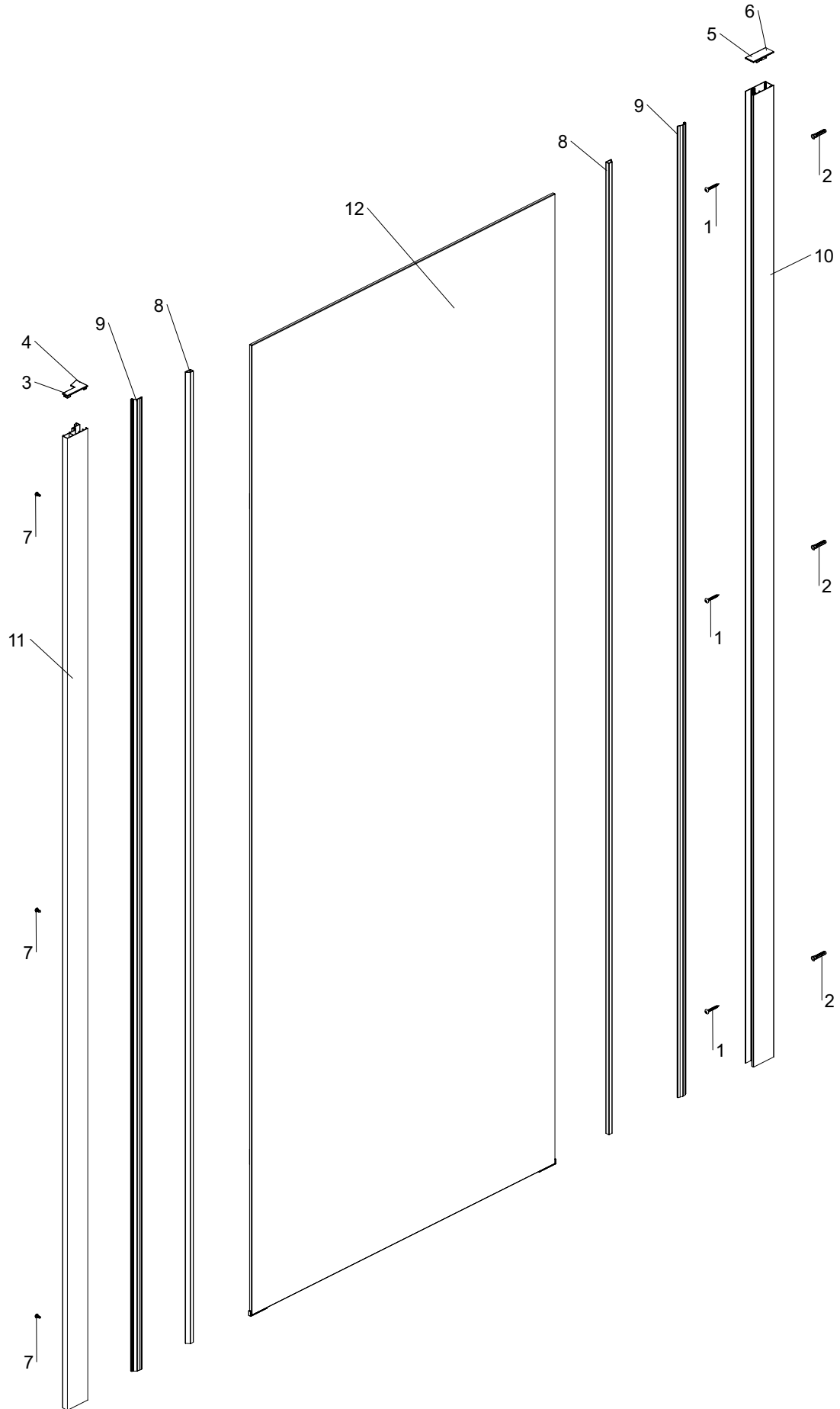

Klevan V

Klevan V  
Rectangular / Rectangular / Rectangulaire / Прямоугольная

Pieza Pièce Pièce Деталь	Descripción Description Description Описание	Referencia Reference Référence Артикул	Unidades Units Unités Штук
1, 2		8960000	3
3, 4, 5, 6		8960100	1
7		8960200	1
8, 9		8960400	1
10, 11		8960600	1
12		8960700	1
13		8960900	1
14, 15		8961000	1
16, 17, 18		8961200	1
19, 20, 21		8961300	1
22		8961400	1
23, 24		8961500	1,2
25		8961600	1
26		8961700	2
27		8961800	2
28, 29		8961900	1
30		8962000	2

Pieza Pièce Pièce Деталь	Descripción Description Description Описание	Referencia Reference Référence Артикул	Unidades Units Unités Штук
31		8962100	1
32, 33		8962300	1
34		8962400	1
35		8963300 8963400	1
36		8963800	1
37		8964700 8964800 8964900 8965000 8965100 8965200 8965300 8965400	1
38		8966200 8966300 8966400 8966500 8966600 8966700 8966800 8966900	1
39		8967800 8967900 8968000 8968100 8968200 8968300 8968400 8968500	1
40		8969300 8969400 8969500 8969600 8969700 8969800 8969900 8970000	1

**Nota:** Para solicitar este repuesto debe ponerse en contacto con el Servicio Técnico de Gala.

**Nota:** In order to request this spare part please contact your export representative.

**Nota:** Veuillez contacter votre agent export pour commander cette pièce.

**Примечание:** Чтобы запросить эту деталь, обратитесь к Вашему агенту по экспорту.

Klevan V

gala

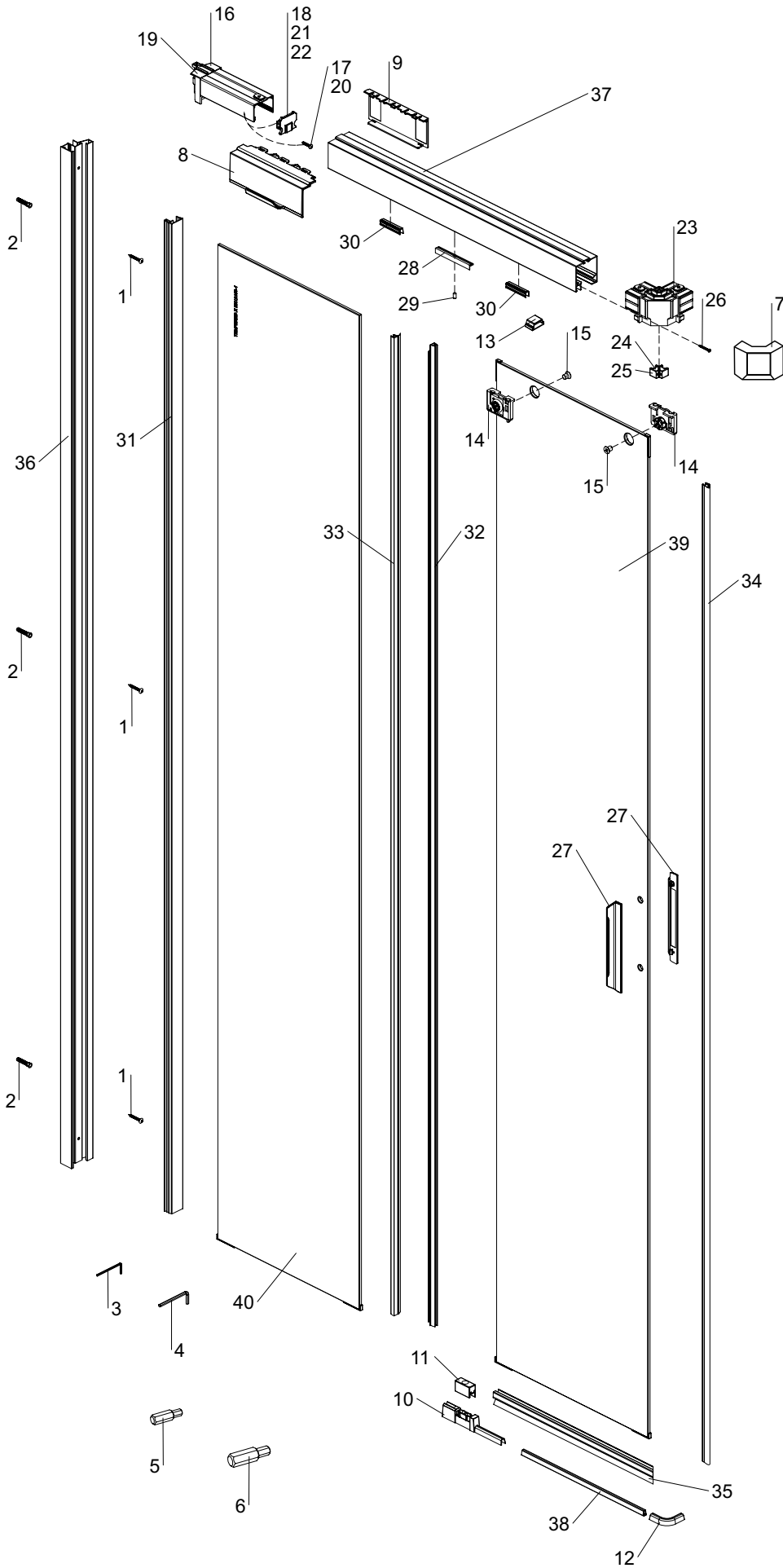





























## Step

## Step

Frontal 2 hojas / Front 2 panels /

Frontal 2 volets / фронтальное два элемента

Pieza Pièce Pièce Деталь	Descripción Description Description Описание	Referencia Reference Référence Артикул	Pieza Pièce Pièce Деталь	Descripción Description Description Описание	Referencia Reference Référence Артикул
1		4900100	16		S/C* / W/C* S/C* / Б/К*
2		4900200	17		4900500
3		4900400	18		S/C* / W/C* S/C* / Б/К*
4		S/C* / W/C* S/C* / Б/К*	19		4901500
5		S/C* / W/C* S/C* / Б/К*	20		S/C* / W/C* S/C* / Б/К*
6		4900800	21		S/C* / W/C* S/C* / Б/К*
7		S/C* / W/C* S/C* / Б/К*	22		4901200
8		4902000	23		4900700
9		4901000	24		4900300
10		4900900	25		4901600
11		consultar / check consultar / Проконсультироваться	26		S/C* / W/C* S/C* / Б/К*
12		4901300	27		S/C* / W/C* S/C* / Б/К*
13		4901700	28		S/C* / W/C* S/C* / Б/К*
14		S/C* / W/C* S/C* / Б/К*	29		S/C* / W/C* S/C* / Б/К*
15		S/C* / W/C* S/C* / Б/К*			

**Nota:** Para solicitar este repuesto debe ponerse en contacto con el Servicio Técnico de Gala.  
S/C: Sin código

**Nota:** In order to request this spare part please contact your export representative.  
W/C: Without code

**Nota:** Veuillez contacter votre agent export pour commander cette pièce.  
S/C: Sans code

**Примечание:** Чтобы запросить эту деталь, обратитесь к Вашему агенту по экспорту.  
Б/К: без кода

Step

gala

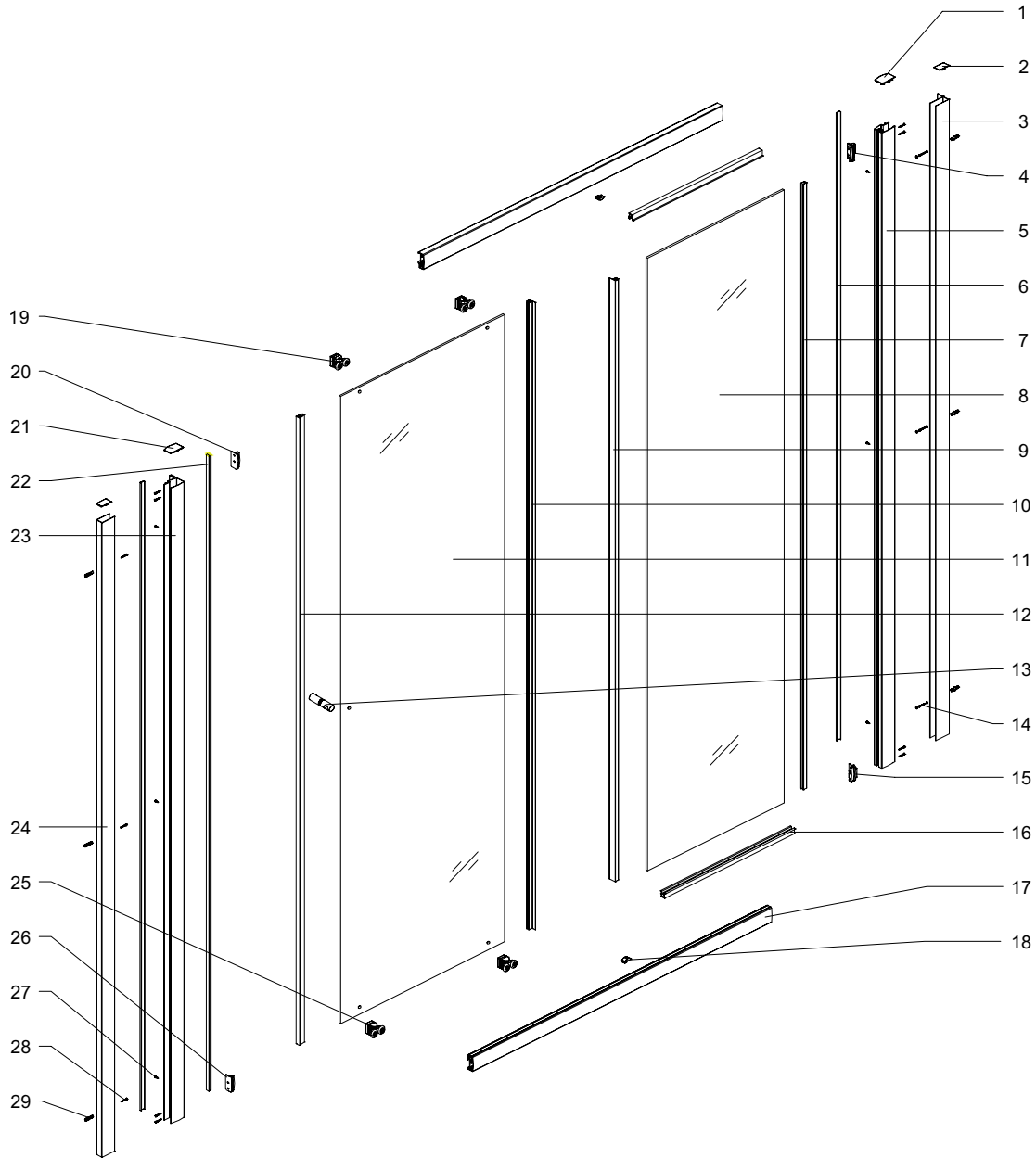

Step

Step

Frontal 4 hojas / Front 4 panels /

Frontal 4 volets / фронтальное четырехэлементное

Pieza Pièce Pièce Деталь	Descripción Description Description Описание	Referencia Reference Référence Артикул	Pieza Pièce Pièce Деталь	Descripción Description Description Описание	Referencia Reference Référence Артикул
1		4900100	13		4901700
2		4900200	14		S/C* / W/C* S/C* / Б/К*
3		4900400	15		S/C* / W/C* S/C* / Б/К*
4		S/C* / W/C* S/C* / Б/К*	16		4900500
5		S/C* / W/C* S/C* / Б/К*	17		S/C* / W/C* S/C* / Б/К*
6		4900800	18		4901500
7		S/C* / W/C* S/C* / Б/К*	19		S/C* / W/C* S/C* / Б/К*
8		4902000	20		S/C* / W/C* S/C* / Б/К*
9		4901000	21		S/C* / W/C* S/C* / Б/К*
10		4900900	22		S/C* / W/C* S/C* / Б/К*
11		consultar / check consultar / Проконсультироваться	23		S/C* / W/C* S/C* / Б/К*
12		4901100	24		4901600

**Nota:** Para solicitar este repuesto debe ponerse en contacto con el Servicio Técnico de Gala.  
S/C: Sin código

**Nota:** In order to request this spare part please contact your export representative.  
W/C: Without code

**Nota:** Veuillez contacter votre agent export pour commander cette pièce.  
S/C: Sans code

**Примечание:** Чтобы запросить эту деталь, обратитесь к Вашему агенту по экспорту.  
Б/К: без кода

Step

gala

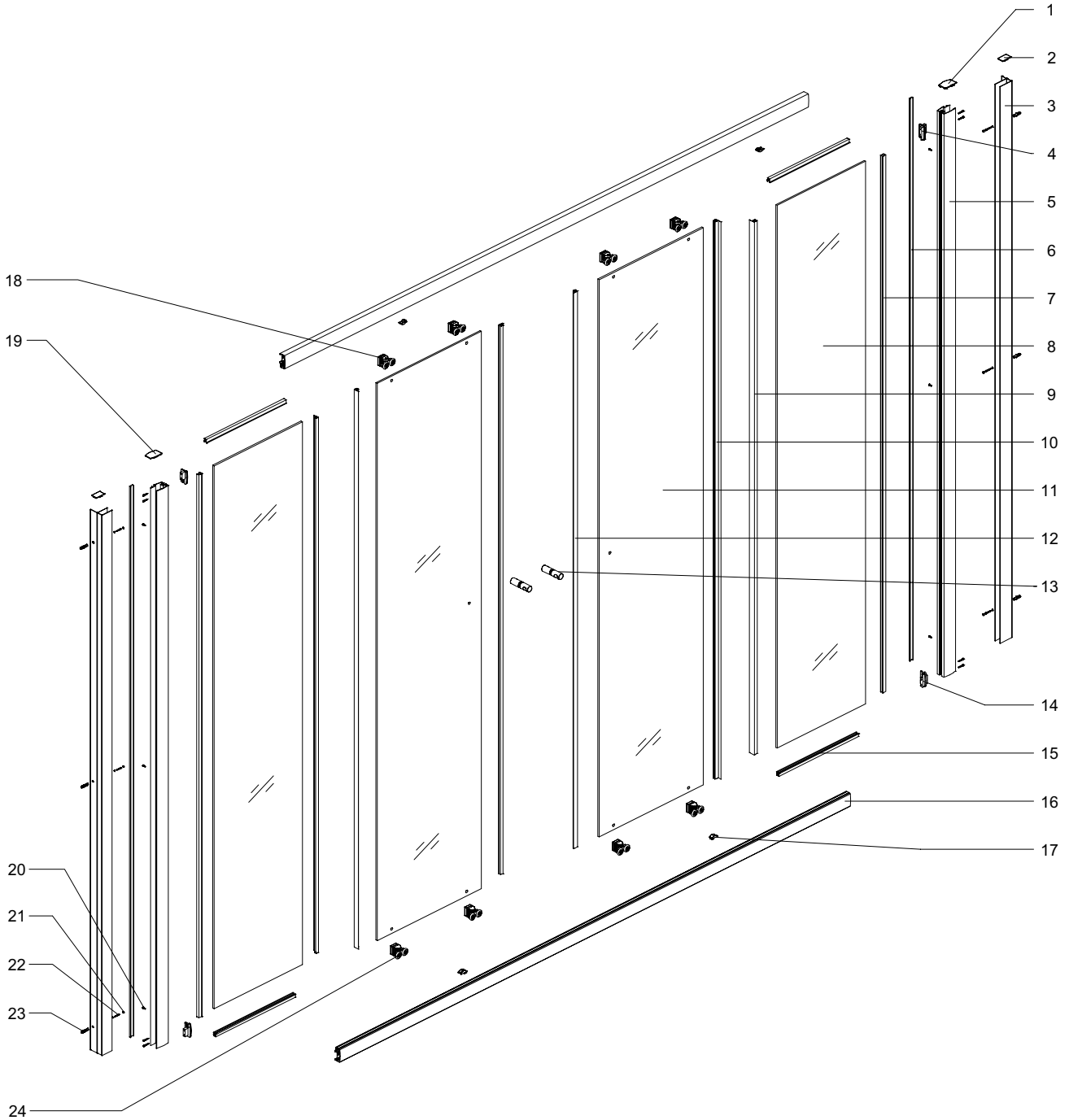



















## Step

## Step

Step bañera 1 hoja / Step bath 1 panel /

Step baignoire 1 volet / Step Ванна 1 створки

Pieza Pièce Pièce Деталь	Descripción Description Description Описание	Referencia Reference Référence Артикул	Pieza Pièce Pièce Деталь	Descripción Description Description Описание	Referencia Reference Référence Артикул
1		S/C* / W/C* S/C* / Б/К*	10		S/C* / W/C* S/C* / Б/К*
2		S/C* / W/C* S/C* / Б/К*	11		S/C* / W/C* S/C* / Б/К*
3		S/C* / W/C* S/C* / Б/К*	12		S/C* / W/C* S/C* / Б/К*
4		S/C* / W/C* S/C* / Б/К*	13		S/C* / W/C* S/C* / Б/К*
5		S/C* / W/C* S/C* / Б/К**	14		4902300
6		S/C* / W/C* S/C* / Б/К*	15		S/C* / W/C* S/C* / Б/К*
7		S/C* / W/C* S/C* / Б/К*	16		S/C* / W/C* S/C* / Б/К*
8		S/C* / W/C* S/C* / Б/К*	17		S/C* / W/C* S/C* / Б/К*
9		S/C* / W/C* S/C* / Б/К*			

**Nota:** Para solicitar este repuesto debe ponerse en contacto con el Servicio Técnico de Gala.  
S/C: Sin código

**Nota:** In order to request this spare part please contact your export representative.  
W/C: Without code

**Nota:** Veuillez contacter votre agent export pour commander cette pièce.  
S/C: Sans code

**Примечание:** Чтобы запросить эту деталь, обратитесь к Вашему агенту по экспорту.  
Б/К: без кода

Step

gala

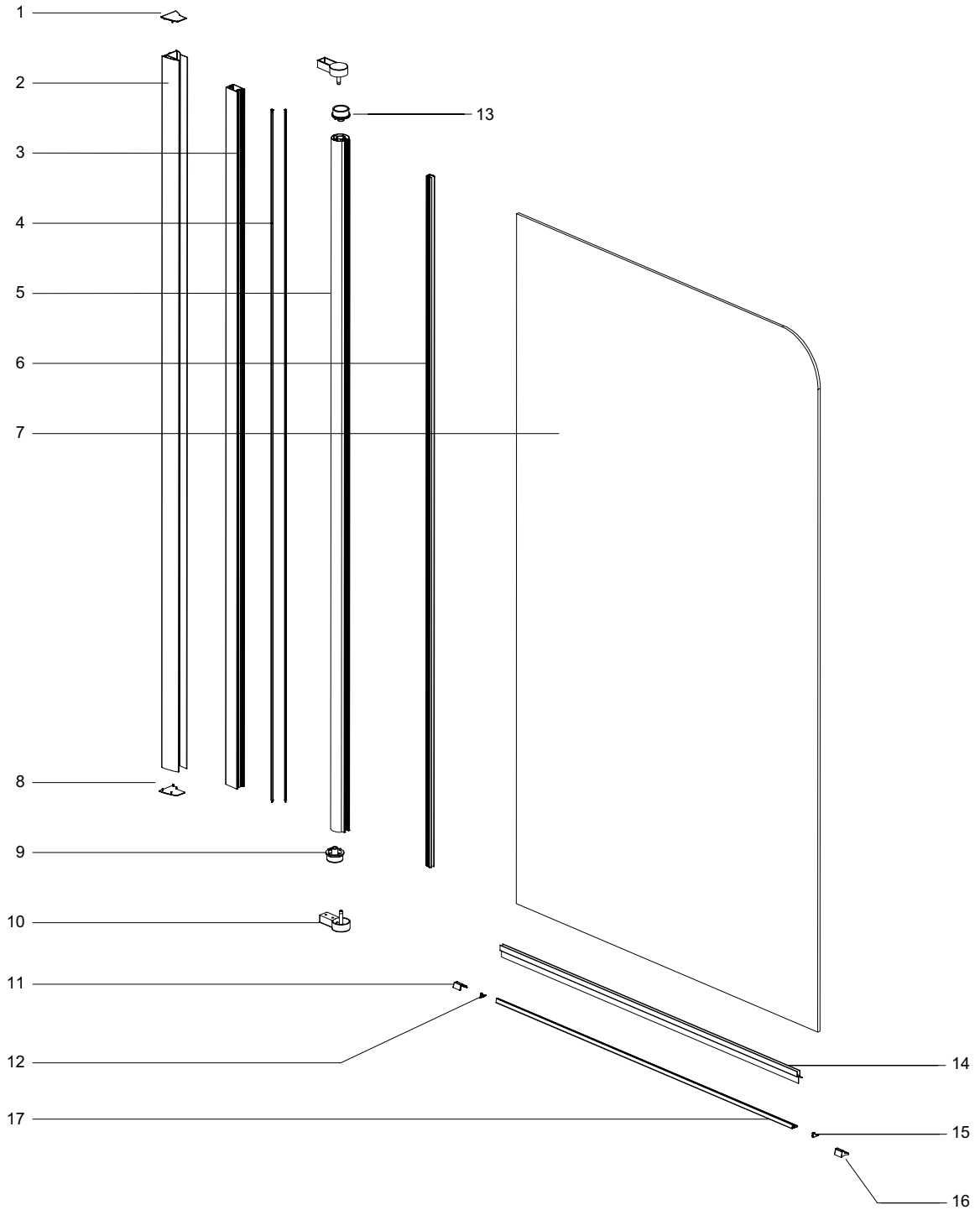

## Step

## Step

## Step bañera 2 hojas / Step bath 2 panels /

## Step baignoire 2 volets / Step Ванна 2 створки

Pieza Pièce Pièce Деталь	Descripción Description Description Описание	Referencia Reference Référence Артикул	Pieza Pièce Pièce Деталь	Descripción Description Description Описание	Referencia Reference Référence Артикул
1		S/C* / W/C* S/C* / Б/К*	15		S/C* / W/C* S/C* / Б/К*
2		S/C* / W/C* S/C* / Б/К*	16		S/C* / W/C* S/C* / Б/К*
3		S/C* / W/C* S/C* / Б/К*	17		S/C* / W/C* S/C* / Б/К*
4		S/C* / W/C* S/C* / Б/К*	18		S/C* / W/C* S/C* / Б/К*
5		S/C* / W/C* S/C* / Б/К*	19		4900800
6		S/C* / W/C* S/C* / Б/К*	20		S/C* / W/C* S/C* / Б/К*
7		S/C* / W/C* S/C* / Б/К*	21		S/C* / W/C* S/C* / Б/К*
8		S/C* / W/C* S/C* / Б/К*	22		S/C* / W/C* S/C* / Б/К*
9		S/C* / W/C* S/C* / Б/К*	23		S/C* / W/C* S/C* / Б/К*
10		S/C* / W/C* S/C* / Б/К*	24		S/C* / W/C* S/C* / Б/К*
11		S/C* / W/C* S/C* / Б/К*	25		S/C* / W/C* S/C* / Б/К*
12		S/C* / W/C* S/C* / Б/К*	26		S/C* / W/C* S/C* / Б/К*
13		4902300	27		S/C* / W/C* S/C* / Б/К*
14		S/C* / W/C* S/C* / Б/К*	28		S/C* / W/C* S/C* / Б/К*

**Nota:** Para solicitar este repuesto debe ponerse en contacto con el Servicio Técnico de Gala.  
S/C: Sin código

**Nota:** In order to request this spare part please contact your export representative.  
W/C: Without code

**Nota:** Veuillez contacter votre agent export pour commander cette pièce.  
S/C: Sans code

**Примечание:** Чтобы запросить эту деталь, обратитесь к Вашему агенту по экспорту.  
Б/К: без кода

Step



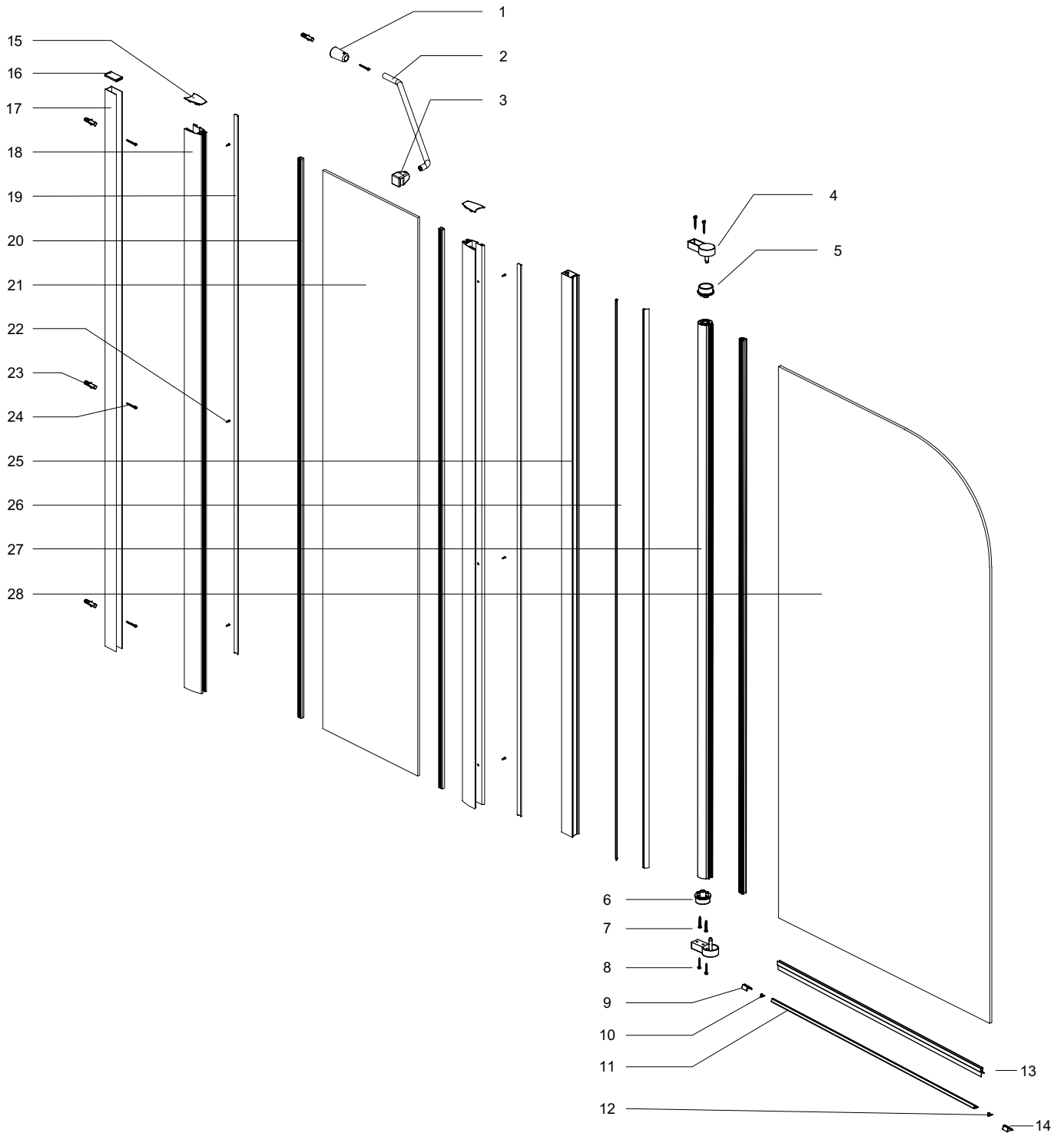



















gala



## Step

## Step

## Cuadrada / Square / Carré / для

Pieza Pièce Деталь	Descripción Description Описание	Referencia Reference Référence АРТИКУЛ	Pieza Pièce Деталь	Descripción Description Описание	Referencia Reference Référence АРТИКУЛ
1		4900100	14		S/C* / W/C* S/C* / Б/К*
2		4900200	15		S/C* / W/C* S/C* / Б/К*
3		4900300	16		4900500
4		S/C* / W/C* S/C* / Б/К*	17		S/C* / W/C* S/C* / Б/К*
5		S/C* / W/C* S/C* / Б/К*	18		S/C* / W/C* S/C* / Б/К*
6		4900800	19		4901500
7		S/C* / W/C* S/C* / Б/К*	20		4900000
8		4902000	21		S/C* / W/C* S/C* / Б/К*
9		4901000	22		S/C* / W/C* S/C* / Б/К*
10		4900900	23		S/C* / W/C* S/C* / Б/К*
11		consultar / check consultar / Проконсультироваться	24		4901600
12		4901100	25		4901400
13		4901700			

**Nota:** Para solicitar este repuesto debe ponerse en contacto con el Servicio Técnico de Gala.  
S/C: Sin código

**Nota:** In order to request this spare part please contact your export representative.  
W/C: Without code

**Nota:** Veuillez contacter votre agent export pour commander cette pièce.  
S/C: Sans code

**Примечание:** Чтобы запросить эту деталь, обратитесь к Вашему агенту по экспорту.  
Б/К: без кода

Step

gala

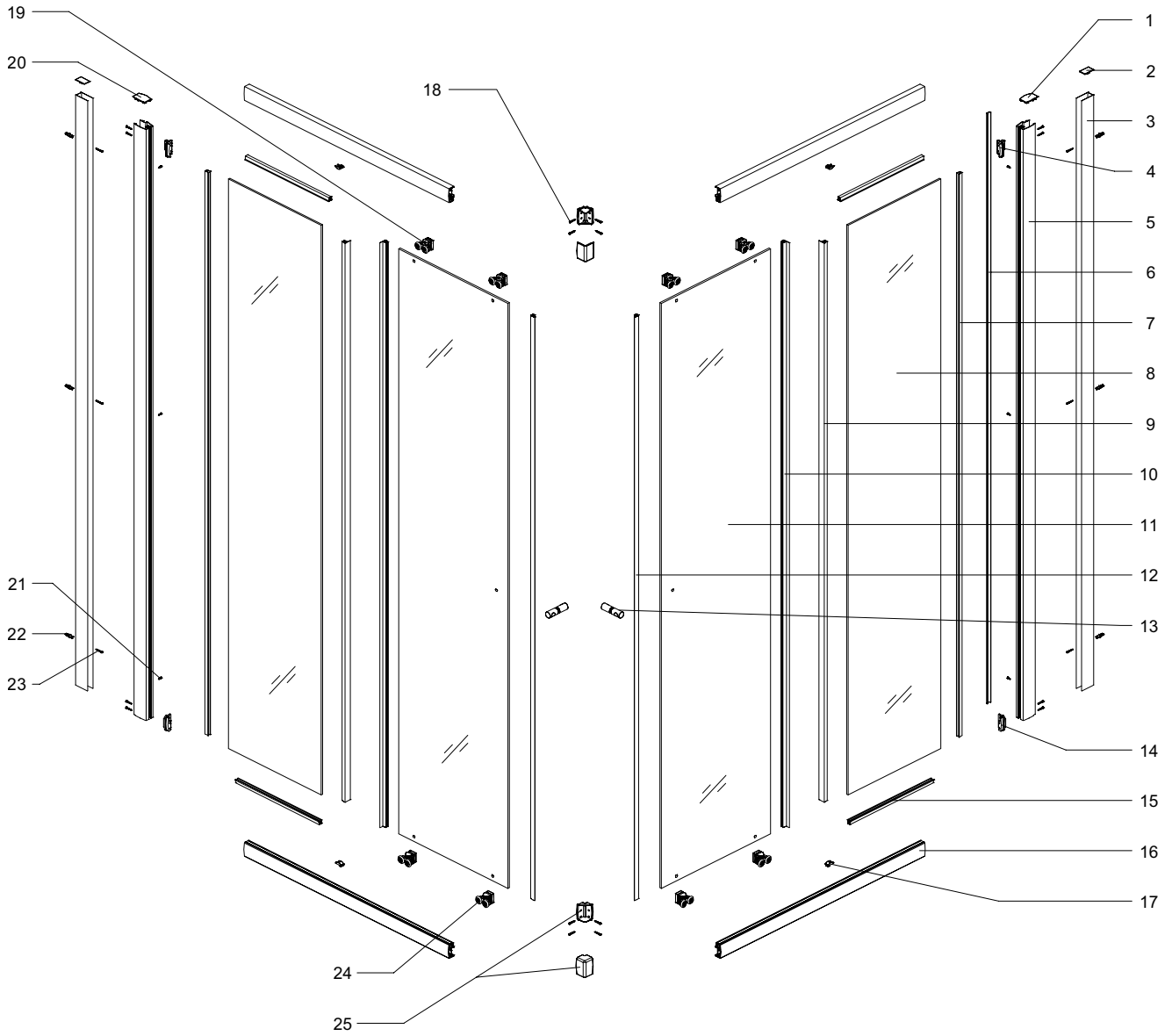

Step

Step

Rectangular / Rectangular / Rectangulaire / прямоугольный

Pieza Pièce Pièce Деталь	Descripción Description Description Описание	Referencia Reference Référence Артикул	Pieza Pièce Pièce Деталь	Descripción Description Description Описание	Referencia Reference Référence Артикул
1		4900100	14		S/C* / W/C* S/C* / Б/К*
2		4900200	15		S/C* / W/C* S/C* / Б/К*
3		4900300	16		4900500
4		S/C* / W/C* S/C* / Б/К*	17		S/C* / W/C* S/C* / Б/К*
5		S/C* / W/C* S/C* / Б/К*	18		S/C* / W/C* S/C* / Б/К*
6		4900800	19		4901500
7		S/C* / W/C* S/C* / Б/К*	20		4901000
8		4902000	21		S/C* / W/C* S/C* / Б/К*
9		4901000	22		S/C* / W/C* S/C* / Б/К*
10		4900900	23		S/C* / W/C* S/C* / Б/К*
11		consultar / check consultar / Проконсультироваться	24		4901600
12		4901100	25		4901400
13		4901700			

**Nota:** Para solicitar este repuesto debe ponerse en contacto con el Servicio Técnico de Gala.  
S/C: Sin código

**Nota:** In order to request this spare part please contact your export representative.  
W/C: Without code

**Nota:** Veuillez contacter votre agent export pour commander cette pièce.  
S/C: Sans code

**Примечание:** Чтобы запросить эту деталь, обратитесь к Вашему агенту по экспорту.  
Б/К: без кода

Step



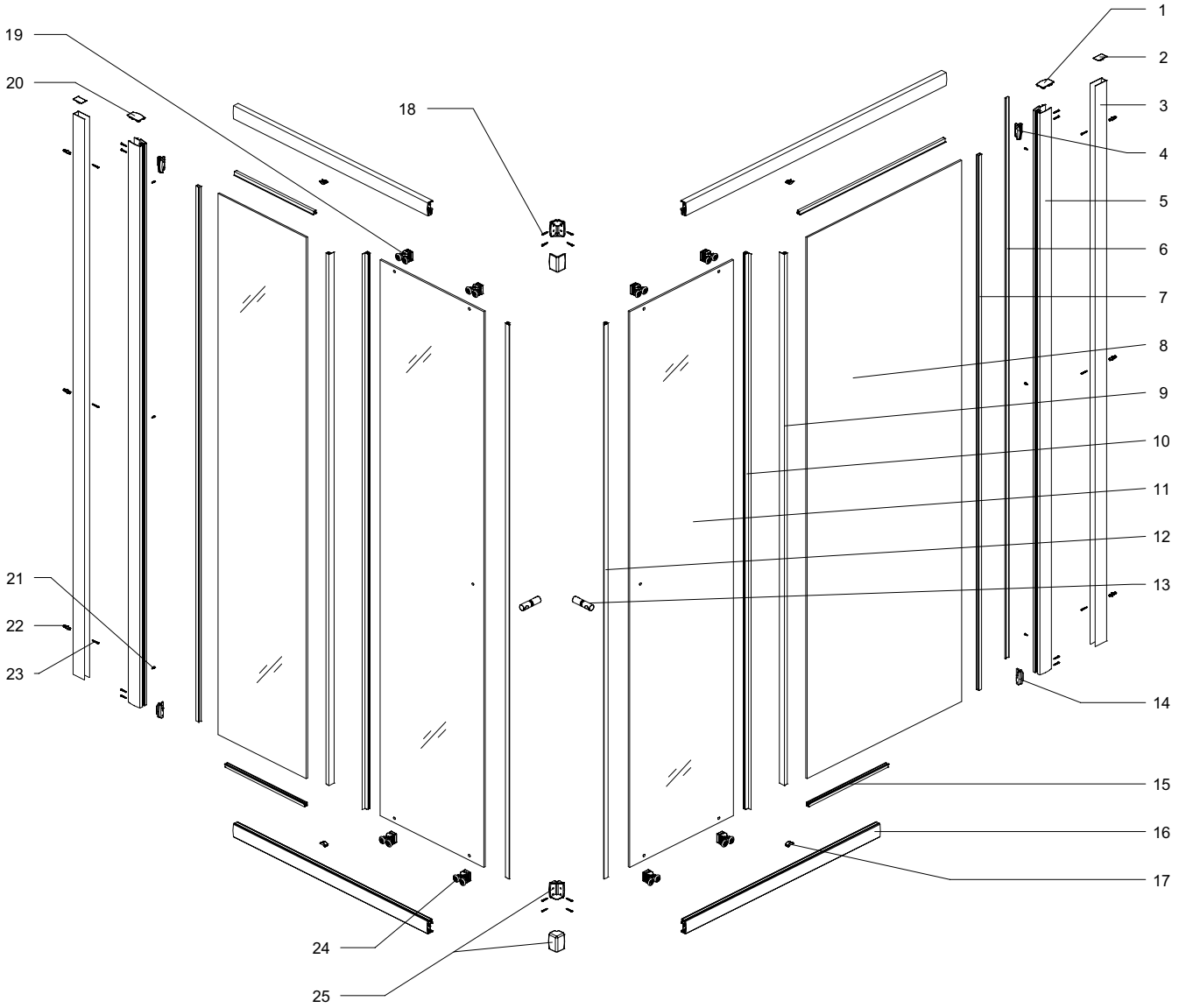



















gala





Step

Step  
Angular / Corner / D'Angle / Угловой

Pieza Pièce Pièce Деталь	Descripción Description Description Описание	Referencia Reference Référence АРТИКУЛ	Pieza Pièce Pièce Деталь	Descripción Description Description Описание	Referencia Reference Référence АРТИКУЛ
1		4900100	13		4901100
2		4900200	14		S/C* / W/C* S/C* / Б/К*
3		4900300	15		S/C* / W/C* S/C* / Б/К*
4		S/C* / W/C* S/C* / Б/К*	16		4900600
5		S/C* / W/C* S/C* / Б/К*	17		S/C* / W/C* S/C* / Б/К*
6		4900800	18		4901500
7		S/C* / W/C* S/C* / Б/К*	19		4900000
8		4901800	20		S/C* / W/C* S/C* / Б/К*
9		4901000	21		S/C* / W/C* S/C* / Б/К*
10		4900900	22		S/C* / W/C* S/C* / Б/К*
11		4901900	23		4901600
12		4901700			

**Nota:** Para solicitar este repuesto debe ponerse en contacto con el Servicio Técnico de Gala.  
S/C: Sin código

**Nota:** In order to request this spare part please contact your export representative.  
W/C: Without code

**Nota:** Veuillez contacter votre agent export pour commander cette pièce.  
S/C: Sans code

**Примечание:** Чтобы запросить эту деталь, обратитесь к Вашему агенту по экспорту.  
Б/К: без кода





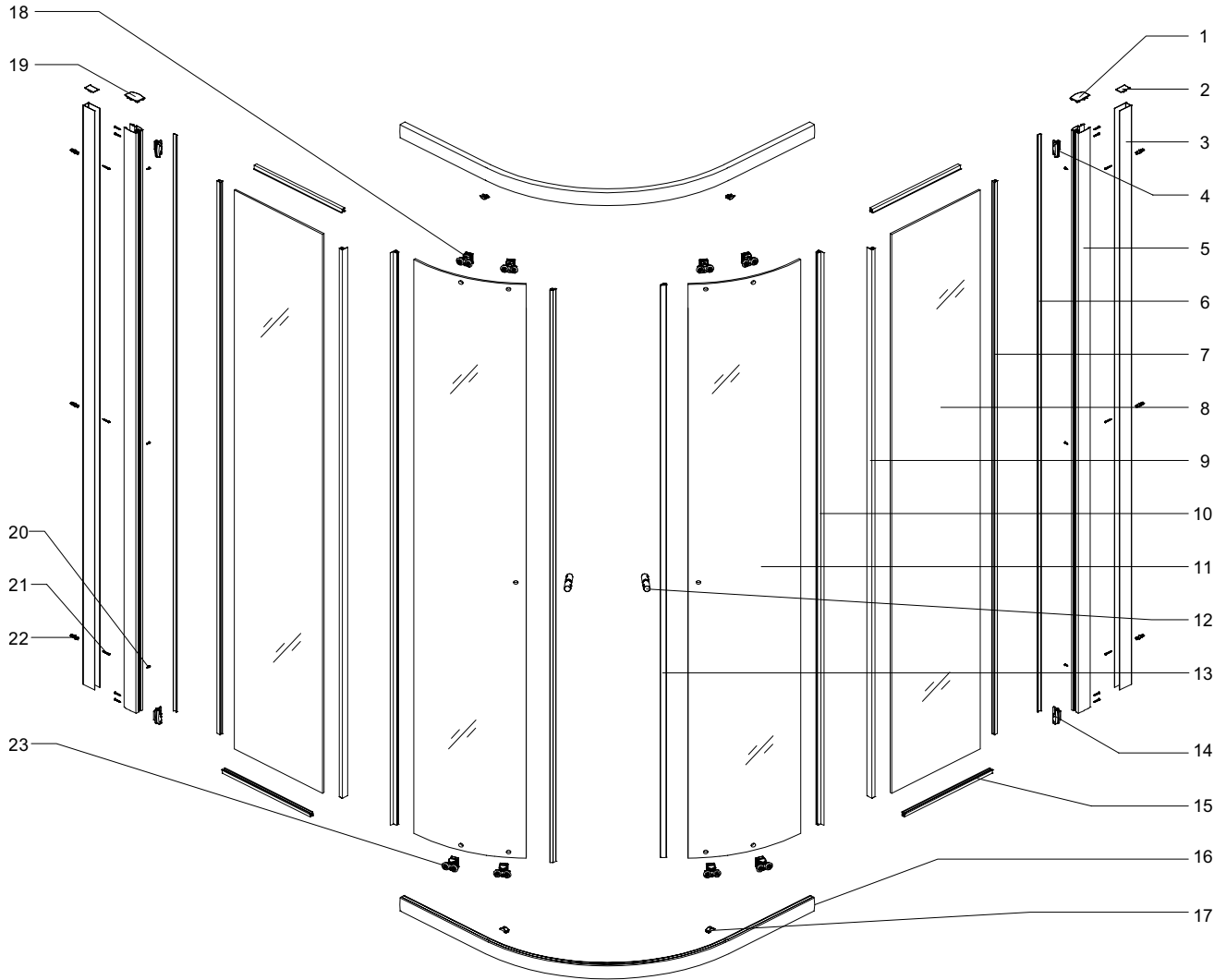









Step





gala



New Step F

New Step F  
Mampara Frontal / Front Enclosure  
Paroi Frontale / Передняя душевая панель

Pieza Piece Pièce Деталь	Descripción Description Description Описание	Referencia Reference Référence Артикул	Unidades Units Unités Штук
1, 2		4910800	3
3, 4		4911000	1
5, 6		4911100	1
7, 8		4911200	1
9, 10		4911300	1
11		4911500	2
12, 13, 14,15		4911600	1
16		4912000	4
17-18		4912100	4
19-20		4912200	2
21		4912800	1
22		4914200 4914300 4914400 4914500 4914600 4914700 4914800	2
23		4915400	1
24		4915600	1

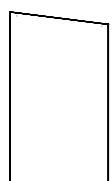
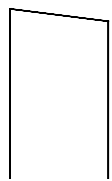
Pieza Piece Pièce Деталь	Descripción Description Description Описание	Referencia Reference Référence Артикул	Unidades Units Unités Штук
25, 26		4915800	1
27		4916000	1
28		4916100	1
29		4916200	2
30		4918500 4918600 4918700 4918800 4918900 4919000 4919100	1
31		4919200 4919300 4919400 4919500 4919600 4919700 4919800	1

**Nota:** Para solicitar este repuesto debe ponerse en contacto con el Servicio Técnico de Gala.

**Nota:** In order to request this spare part please contact your export representative.

**Nota:** Veuillez contacter votre agent export pour commander cette pièce.

**Примечание:** Чтобы запросить эту деталь, обратитесь к Вашему агенту по экспорту.

New Step F

gala

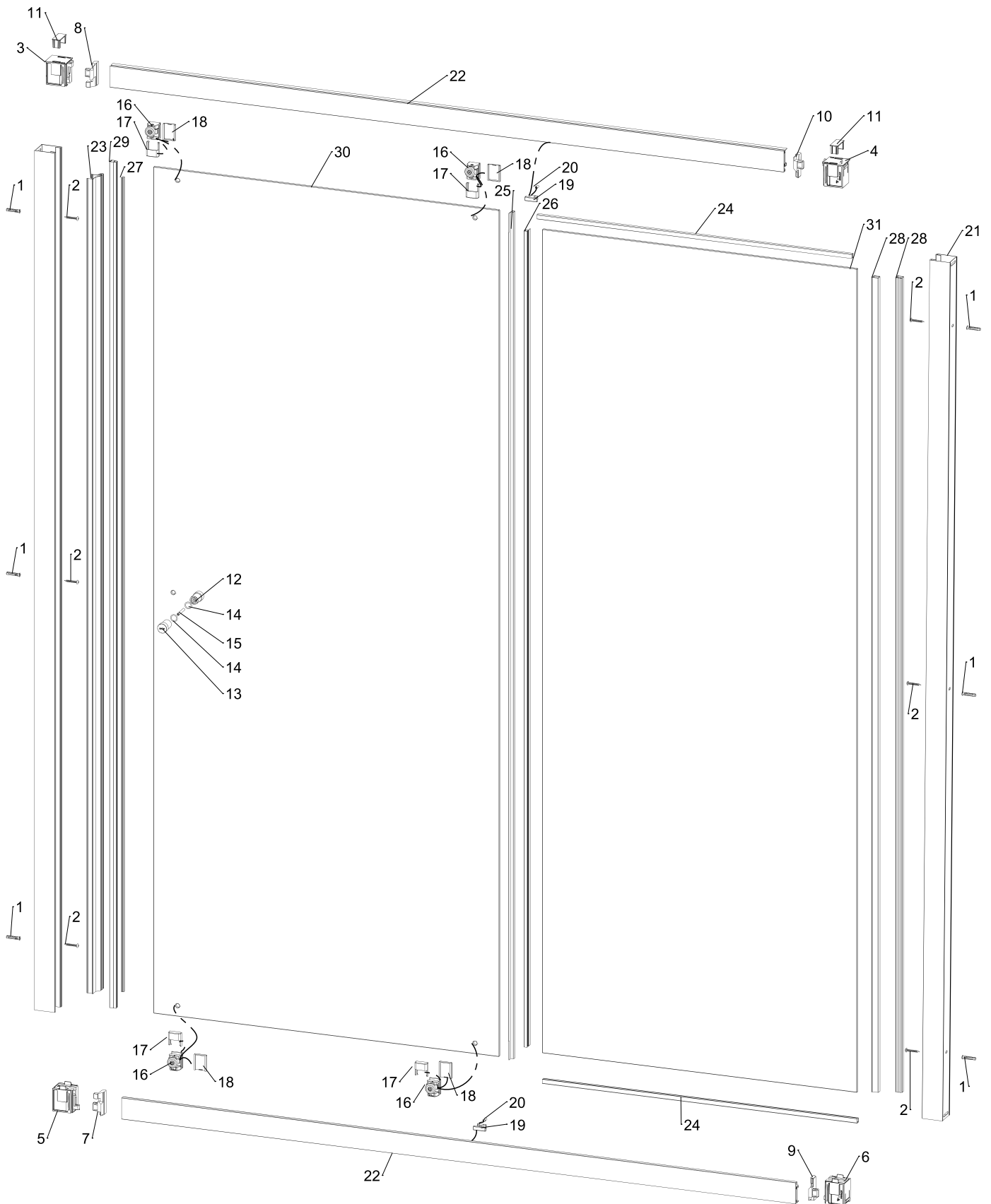









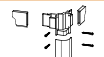





New Step V

New Step V

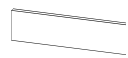
Mampara con entrada por el vértice / Enclosure with corner entrance

Paroi avec entrée au sommet / Душевые двери. Вход с угла

Pieza Pièce Pièce Деталь	Descripción Description Description Описание	Referencia Reference Référence АРТИКУЛ	Unidades Units Unités Штук
1, 2		4910800	3
3, 4, 5, 6, 7		4910900	1
8, 9		4911000	1
10, 11		4911100	1
12, 13		4911300	1
14		4911500	2
15, 16, 17, 18		4911600	1
19		4912000	4
20, 21		4912100	4
22, 23		4912200	2
24		4912800	1
25		4913300 4913400 4913500 4913600 4913700 4913800 4913900 4914000 4913900	2

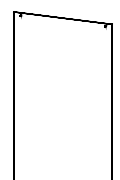
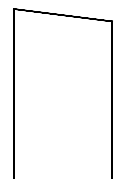
Pieza Pièce Pièce Деталь	Descripción Description Description Описание	Referencia Reference Référence АРТИКУЛ	Unidades Units Unités Штук
26		4915600	1
27, 28		4915800	1
29		4915900	1
30		4916100	2
31		4916300 4916400 4916500 4916600 4916700 4916800 4916900 4917000	1
32		4917100 4917200 4917300 4917400 4917500 4917600 4917700 4917800 4917900 4918000	1

**Nota:** Para solicitar este repuesto debe ponerse en contacto con el Servicio Técnico de Gala.

**Nota:** In order to request this spare part please contact your export representative.

**Nota:** Veuillez contacter votre agent export pour commander cette pièce.

**Примечание:** Чтобы запросить эту деталь, обратитесь к Вашему агенту по экспорту.

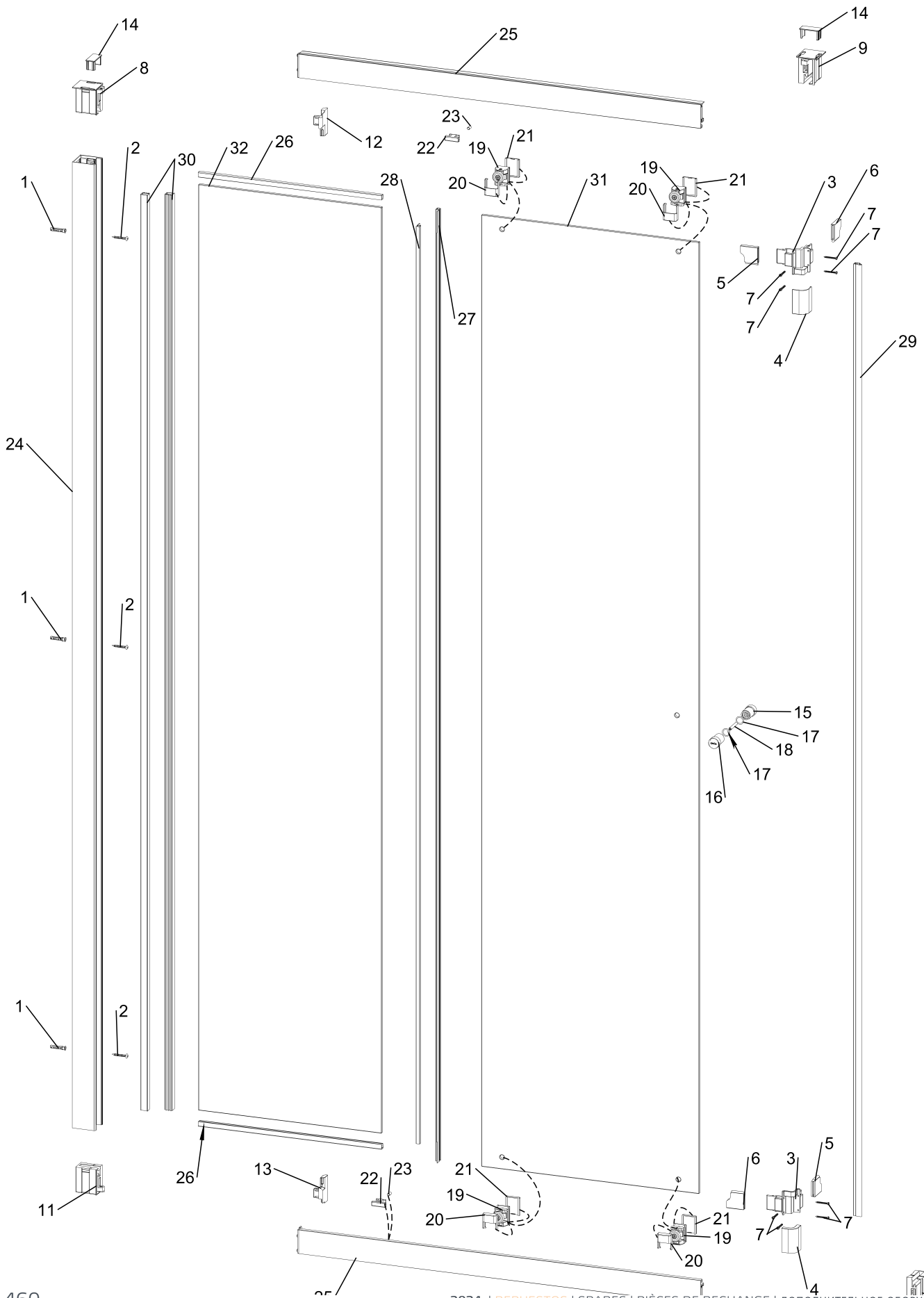

New Step V

gala



New Step Angular

New Step Angular  
Mampara Angular / Corner Enclosure /  
Paroi d'angle / угловой

Pieza Pièce Деталь	Descripción Description Описание	Referencia Reference Référence Артикул	Unidades Units Unités Штук
1, 2		4910800	3
3, 4		4911000	1
5, 6		4911100	1
7, 8		4911300	1
9		4911500	2
10, 11, 12, 13		4911600	1
14, 15, 16		4911800	4
17		4912000	4
18, 19		4912100	4
20, 21		4912200	2
22		4912800	1
23		4912900 4913000	2
24, 25		4915500	2
26		4915600	1
27		4916000	1

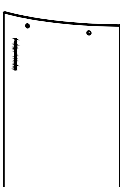
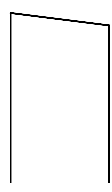
Pieza Pièce Деталь	Descripción Description Описание	Referencia Reference Référence Артикул	Unidades Units Unités Штук
28		4916100	2
29		4918100	1
30		4918200 4918100 4918100	1

**Nota:** Para solicitar este repuesto debe ponerse en contacto con el Servicio Técnico de Gala.

**Nota:** In order to request this spare part please contact your export representative.

**Nota:** Veuillez contacter votre agent export pour commander cette pièce.

**Примечание:** Чтобы запросить эту деталь, обратитесь к Вашему агенту по экспорту.

New Step Angular

gala

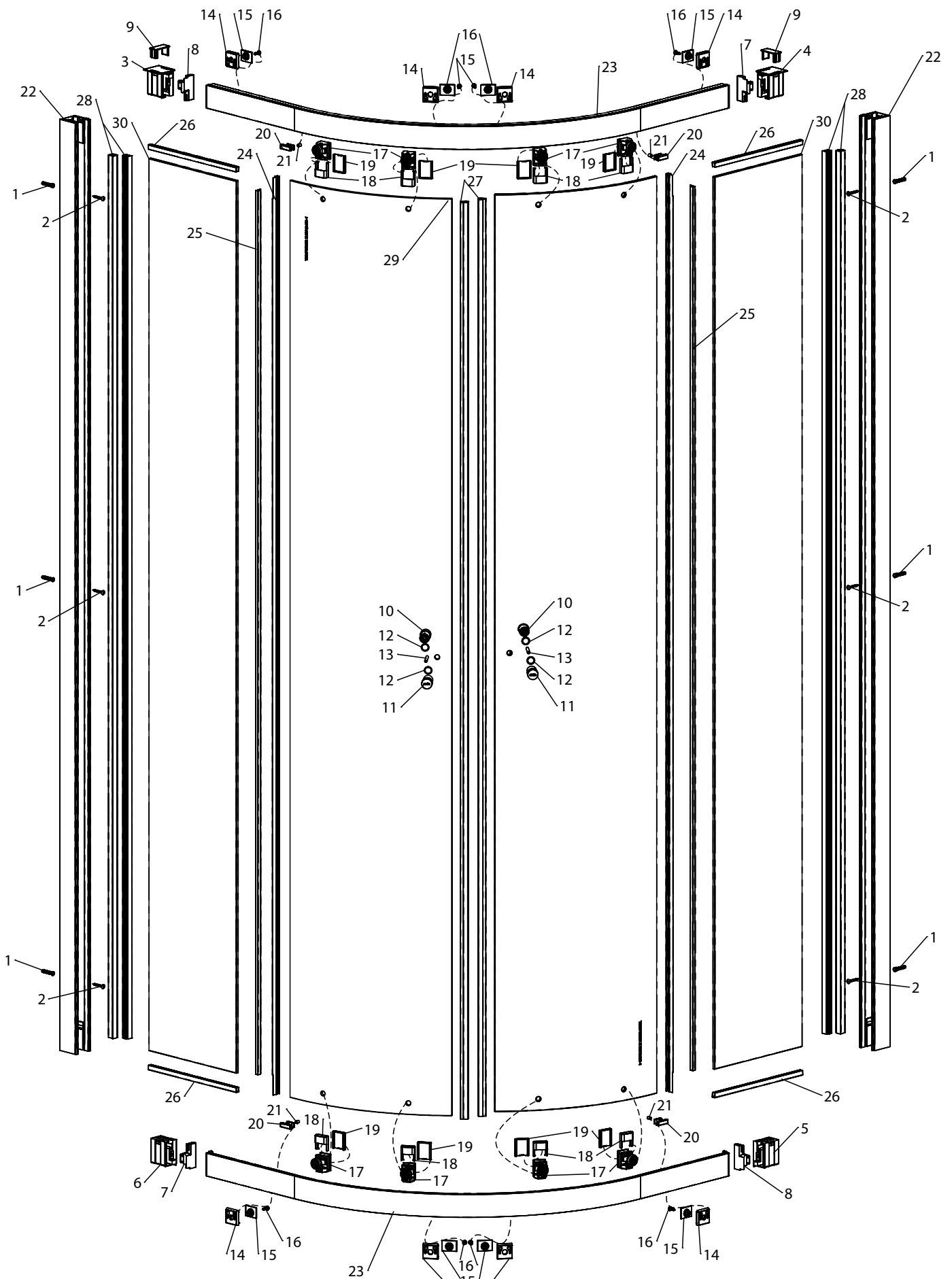









## New Step LF

## New Step LF

Mampara rectangular / Rectangular enclosure

Paroi rectangulaire / Прямоугольные душевые двери

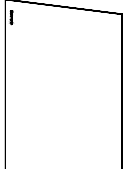
Pieza Pièce Pièce Деталь	Descripción Description Description Описание	Referencia Référence Référence АРТИКУЛ	Unidades Units Unités Штук
1, 2		4910800	3
3, 4		4911400	2
5		4911700	3
6		4911900	1
7		4913100	1
8		4913200	1
9		4914900	1
10		4915700	2

**Nota:** Para solicitar este repuesto debe ponerse en contacto con el Servicio Técnico de Gala.

**Nota:** In order to request this spare part please contact your export representative.

**Nota:** Veuillez contacter votre agent export pour commander cette pièce.

**Примечание:** Чтобы запросить эту деталь, обратитесь к Вашему агенту по экспорту.

New Step LF

gala

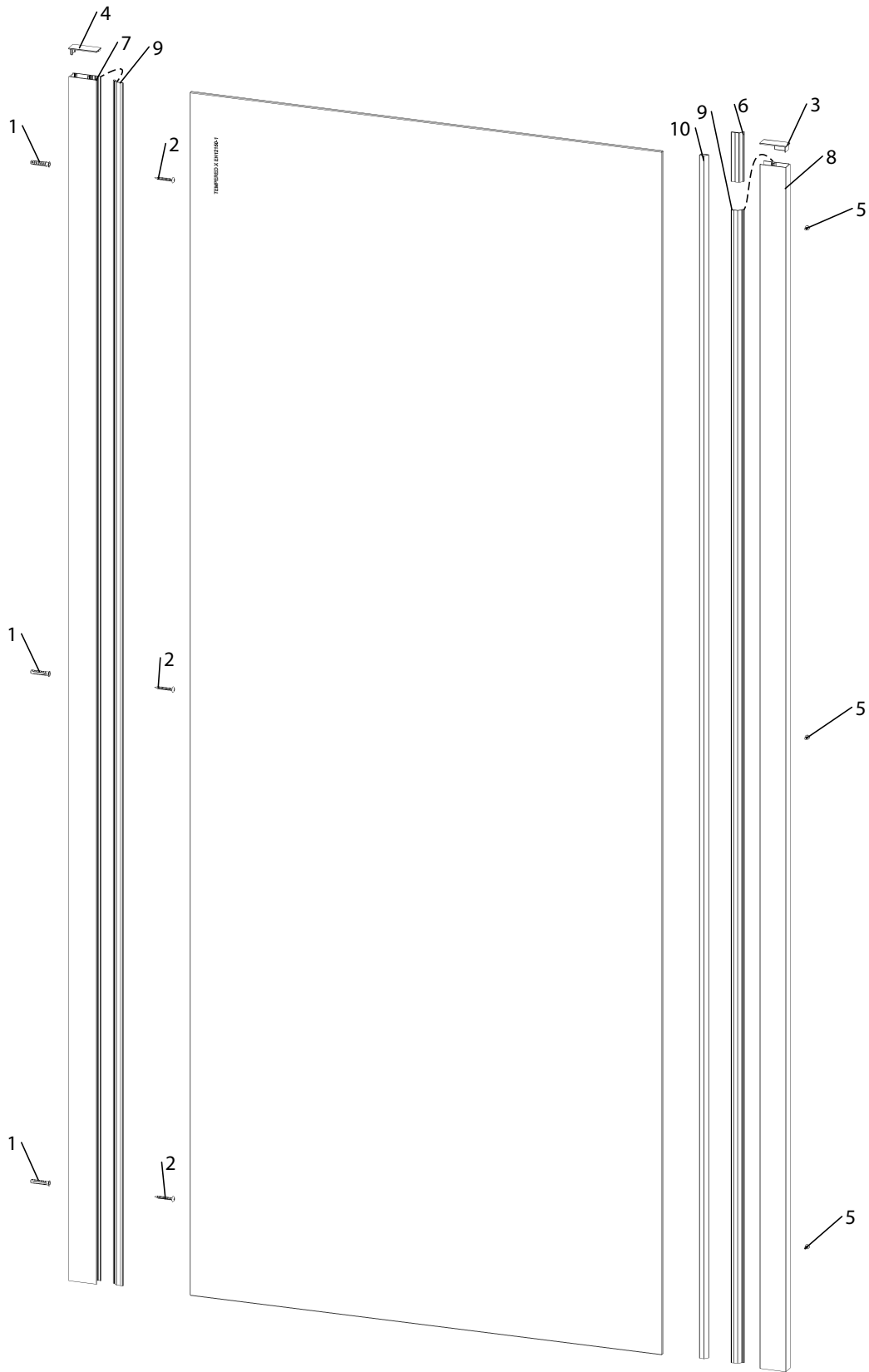









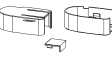

## New Step Bañera 1H

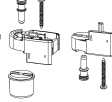
## New Step Bañera 1H

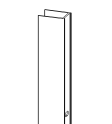
## Mampara para bañera / Bath enclosure

## Paroi de douche pour baignoire / Шторка для ванны

Pieza Pièce Деталь	Descripción Description Описание	Referencia Reference Référence Артикул	Unidades Units Unités Штук
1, 2		4910800	3
3, 4		4910200	2
5, 6,7		4910300	1
8, 9, 10		4910500	2
11,12, 13, 14, 15,16		4910600	2
17		4912500	1
18		4912600	1
19		4915100	1

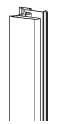
Pieza Pièce Деталь	Descripción Description Описание	Referencia Reference Référence Артикул	Unidades Units Unités Штук
20		4915200	2
21		4915300	1
22		4912700	1

**Nota:** Para solicitar este repuesto debe ponerse en contacto con el Servicio Técnico de Gala.

**Nota:** In order to request this spare part please contact your export representative.

**Nota:** Veuillez contacter votre agent export pour commander cette pièce.

**Примечание:** Чтобы запросить эту деталь, обратитесь к Вашему агенту по экспорту.

New Step Bañera 1H

gala

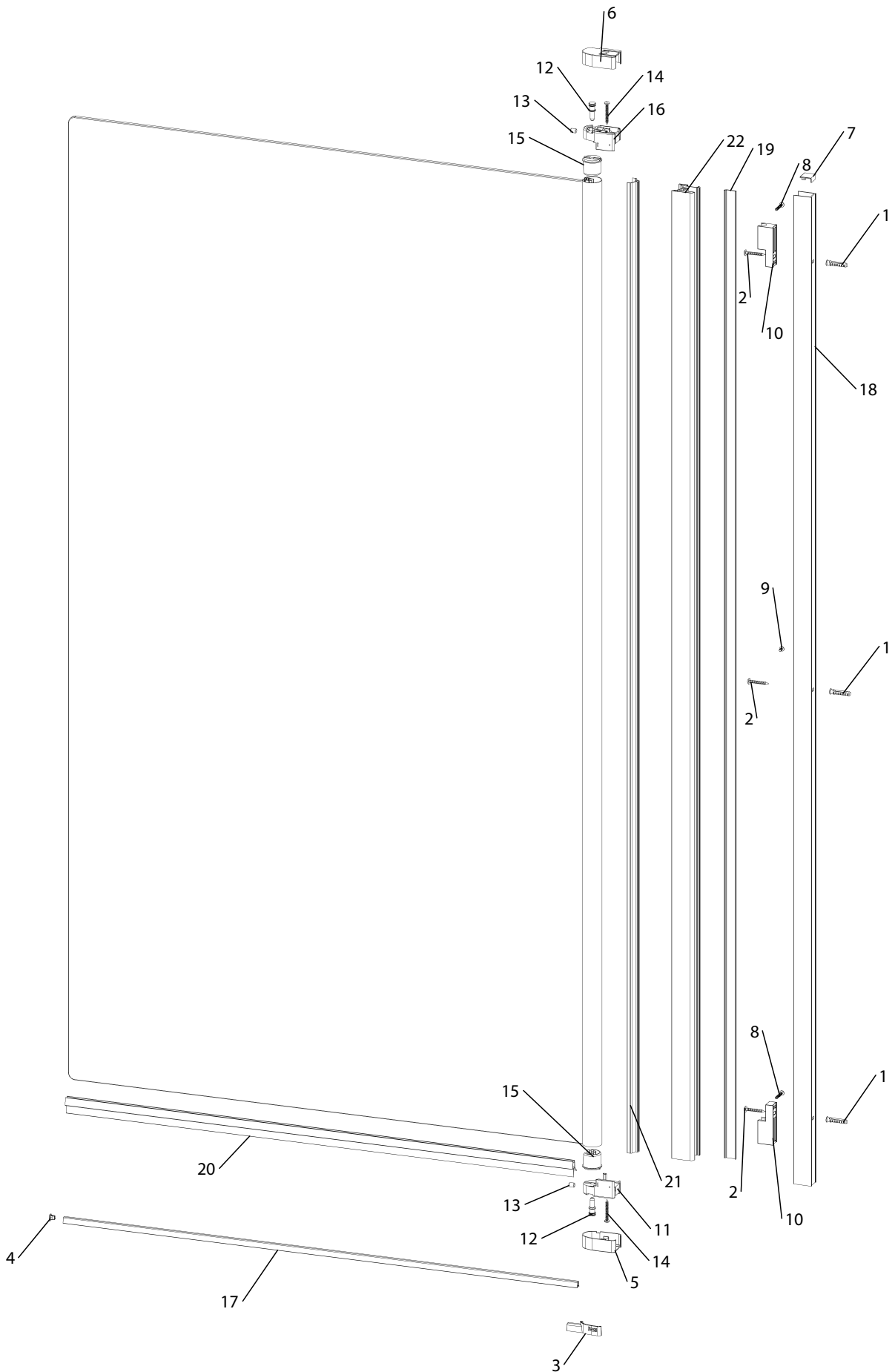









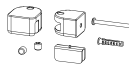

## New Step Bañera 2H

## New Step Bañera 2H

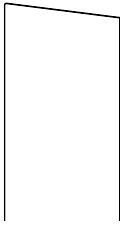
Mampara para bañera 2 hojas / Bath enclosure 2 panels

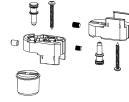
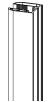
Paroi de douche pour baignoire 2 volet / Шторка для ванны 2 створкой

Pieza Pièce Pièce Деталь	Descripción Description Description Описание	Referencia Reference Référence АРТИКУЛ	Unidades Units Unités Штук	Pieza Pièce Pièce Деталь	Descripción Description Description Описание	Referencia Reference Référence АРТИКУЛ	Unidades Units Unités Штук
1		4912300	1	24		4915200	1
2, 3, 4, 5, 6, 7		4911000	1	25		4915300	1
8, 9		4910800	3	26		4920000	1
10, 11		4910100	1	27		4919900	1
12, 13, 14		4910400	1				
15, 16, 17, 18, 19, 20		4910700	2				
21		4912400	1				
22		4912500	1				
23		4915000	1				

**Nota:** Para solicitar este repuesto debe ponerse en contacto con el Servicio Técnico de Gala.

**Nota:** In order to request this spare part please contact your export representative.

**Nota:** Veuillez contacter votre agent export pour commander cette pièce.

**Примечание:** Чтобы запросить эту деталь, обратитесь к Вашему агенту по экспорту.

New Step Bañera 2H

gala

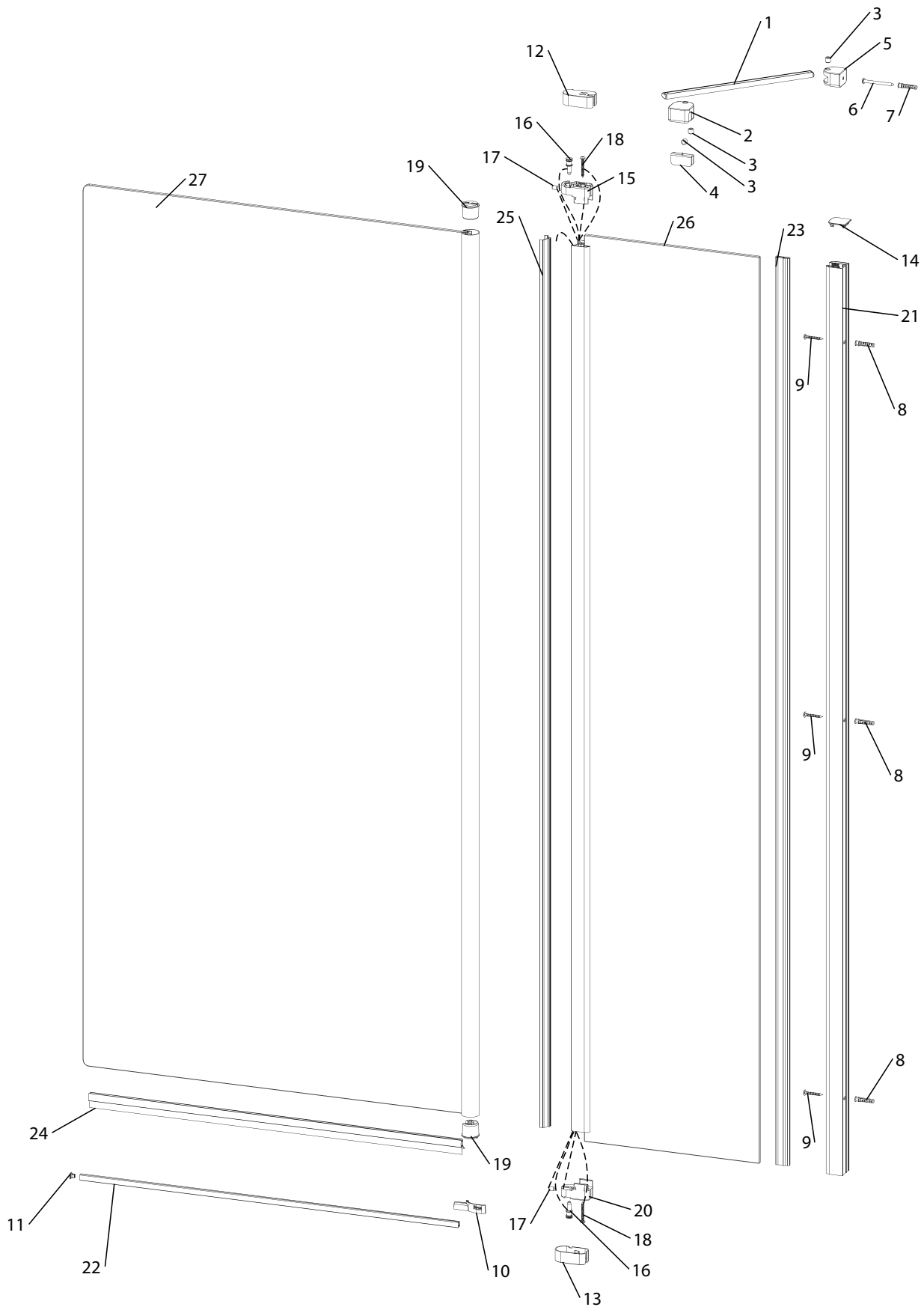

# tarifa autorizada de **mano de obra y desplazamientos** a los concesionarios de reparaciones oficiales gala

**Válido sólo para España 1 de Marzo 2024**

## Garantías:

Grifería: 3 años

Muebles: 3 años

Bañeras: 3 años

Columnas: 3 años

Cabinas: 3 años

Spas: 3 años

gala

## mano de obra

Por 1/2 hora de trabajo a:	21,5 euros (facturación mínima 1/2 hora)	
Después de la primera 1/2 hora, se factura en fracciones de 1/2 de hora	21,5 euros (facturación 1/2 hora)	
<b>Los montajes de cabinas debe hacerlos el SAT</b> <b>* Si la cabina no es montada por el Servicio Técnico perderá la garantía del producto</b>	<b>PRECIO TOTAL MONTAJES</b> desplazamiento incluido a DISTRIBUIDOR	<b>PRECIO TOTAL DESMONTAJES</b> desplazamiento incluido a DISTRIBUIDOR
Montaje de Hidrosauuna DUO	320 EUROS	160 EUROS
Montaje de Hidrosauuna ARCO / HÁBITAT (Top y Top Privilege) / LUX	290 EUROS	145 EUROS
Montaje de Hidrosauuna SINGLE	280 EUROS	140 EUROS
Montaje de Hidrosauuna ARCO / HÁBITAT (Avant y Club) / SYMBOL / PLANET	250 EUROS	125 EUROS
Montaje de Hidrosauuna ARCO / HÁBITAT (Ritmo)	200 EUROS	100 EUROS
Montaje de Hidrosauuna CLIP Y CLIP-MAX (V y P)	190 EUROS	95 EUROS
<b>Los montajes de kit, walk-in y mamparas no es obligatorio que sean montados por el Servicio Técnico</b>	<b>PRECIO MONTAJES</b> desplazamiento NO incluido	
Montaje de WALK-IN NEXT Y CABINA NEXT	165 EUROS	
Montaje MAMPARA DUCHA SILVER / STEP / WALK-IN N / KLEVAN (Sólo mampara)	67 EUROS	
Montaje MAMPARA DUCHA VISION (Sólo mampara)	88 EUROS	

## desplazamientos

Por distancia en kilómetros del domicilio social del S.A.T. al domicilio del usuario. Este kilometraje y precio está estipulado sólo para el trayecto de ida.

DISTANCIA	PRECIO
Entre 0 y 10 Km	22,5 Euros
Entre 11 y 20 Km	25,75 Euros
Entre 21 y 30 Km	29,5 Euros
Entre 31 y 40 Km	37,5 Euros
Entre 41 y 50 Km	45 Euros

NOTA: La distancia a partir del Km 50 hasta el domicilio del usuario (tanto en garantía como fuera de ella), se facturará a 1,15 Euros el km, y será siempre a cargo de Cerámicas Gala, S.A., y en caso de utilizar otro medio de transporte, a partir de 37 euros, siempre será a cargo de Cerámicas Gala, S.A.

A estos precios de mano de obra y desplazamiento hay que aplicar el I.V.A. correspondiente

### NOTAS GENERALES

• Los montajes en exposiciones por parte del SAT, correrán a cargo de Cerámicas Gala, según la tarifa vigente.

• En los desmontajes en exposiciones, el SAT pasará el cargo a Gala (a mitad de precio del montaje), y Gala se encargará de pasar un cargo estipulado al distribuidor (la mitad del montaje + un desplazamiento medio).

• En las reparaciones en garantía el plazo de la garantía de la reparación es de 1 año (a partir de 2023) , y en las reparaciones fuera de garantía el servicio técnico que realice la reparación, garantiza un periodo de 3 meses para cualquier defecto en el montaje del repuesto o producto. Transcurrido este plazo de 3 meses , se entenderá como defecto de uso y las intervenciones tendrán el coste de mano de obra y desplazamiento.

• En el montaje de hidrosauunas nuevas o que hayan sido previamente desmontadas en exposición, y se vendan al usuario, se pasará el cargo a Gala según la tarifa vigente como un montaje normal , y Gala le pasará un cargo estipulado al distribuidor (el precio del montaje + 1 desplazamiento medio)

• En las bañeras de Panel Digital o mando a distancia, y en los Smart Toilet , nuestro Servicio Técnico ofrece una visita para la

puesta en marcha y explicación del funcionamiento. Estas visitas correrán siempre a cargo de Cerámicas Gala y su facturación será de 1 hora como máximo por visita.

• Cuando la avería en garantía sea fuera de la península, Cerámicas Gala se hará cargo de los gastos creados, además de un plus (2 horas), por el tiempo empleado en los transportes (avion, ferry, etc).

condiciones  
generales  
de ventageneral  
sales  
conditionsconditions  
générales  
de ventesобщие  
условия  
продажиtarifa repuestos  
2024

Todas las relaciones comerciales entre Cerámicas Gala, S.A. y sus clientes se regirán por las siguientes condiciones generales de venta, que se entenderán aceptadas por el comprador por el solo hecho de cursar un pedido.

Todas las medidas y colores aparecidos son orientativos. Por razones técnicas o comerciales, Gala se reserva el derecho de realizar en cualquier momento cambios en los precios, materiales y especificaciones de los modelos descritos previa notificación.

## Catálogos, ofertas y pedidos

Las indicaciones de nuestros catálogos se dan solamente a título orientativo.

Las ofertas están siempre, y a todos los efectos, condicionadas a nuestra posterior aceptación, por escrito, del correspondiente pedido.

Cualquier condición consignada por el comprador en el pedido que no se ajuste a las condiciones generales de venta o –en su caso– a las especiales de cada producto, se considerará nula, salvo nuestra conformidad, que deberá constar expresamente en la aceptación escrita del pedido.

## Anulación de pedidos

Los pedidos aceptados no podrán ser anulados en los casos siguientes:

- Cuando se haya efectuado la expedición del producto.
- Cuando, tratándose de materiales de fabricación especial, ésta se hubiera comenzado.

Nos reservamos el derecho de anular los pedidos pendientes de entrega cuando el comprador hubiere incumplido, total o parcialmente, anteriores contratos.

Tarifa de precios de acuerdo con  
la legislación vigentespares price list  
2024

All commercial relationships between Cerámicas Gala, S.A. and its customers are governed by the following general sales conditions, which are understood to be accepted by the buyer through the act of placing an order.

Measurements and colours are for informational purposes. Gala reserves the right to make adjustments in prices, materials and specifications of models by previous notification.

## Catalogues, offers and orders

All models shown in this catalogue are merely indicative of our product range.

Offers are always subject to our written acceptance of the corresponding order.

Any condition put forward by the buyer in its order which is not within the general sales conditions or special conditions of each product will only have effect if accepted expressly in writing in the order acceptance by Gala.

## Order cancellation

An accepted order cannot be cancelled in the following cases:

- When delivery of the product has been made.
- When the manufacturing of special production material has commenced.

We reserve the right to cancel any order pending delivery when the buyer has not partially or totally fulfilled previous contracts.

Price list in accordance with  
current legislationtarif pièces de rechange  
2024

Toutes les relations commerciales entre Cerámicas Gala, S.A. et ses clients seront régies par les conditions générales de vente suivantes, qui sont considérées comme acceptées par l'acheteur par le seul fait de passer une commande. Toutes les mesures et couleurs qui figurent sont orientatives. Pour des raisons techniques ou commerciales, Gala se réserve le droit de réaliser à tout moment des changements en ce qui concerne les prix, les matériaux et les spécifications des modèles décrits en le notifiant préalablement.

## Catalogues, offres et commandes

Les indications de nos catalogues sont seulement données à titre orientatif. Les offres sont toujours, et à tous les effets, soumises à notre approbation postérieure, par écrit, de la commande correspondante. Toute condition consignée par l'acheteur dans la commande qui ne s'ajuste pas aux conditions générales de vente ou – le cas échéant – aux conditions spéciales de chaque produit, sera considérée comme nulle, sauf conformité de notre part, qui devra être stipulée expressément dans l'acceptation écrite de la commande.

## Annulation de commandes

Les commandes acceptées ne pourront pas être annulées dans les cas suivants:

- Quand l'expédition du produit a déjà été effectuée.
- Quand, s'agissant de matériaux de fabrication spéciale, celle-ci ait déjà commencé.

Nous nous réservons le droit d'annuler les commandes en cours de livraison si l'acheteur ne respecte pas totalement ou partiellement les contrats antérieurs.

Liste des prix en accord avec la  
législation en vigueurкаталог цен дополнительное  
оборудование 2024

Все коммерческие отношения между компанией Cerámicas Gala, S.A. и ее клиентами регулируются следующими общими условиями продажи, которые считаются принятыми самим фактом совершения заказа. Все описанные размеры и цвета носят исключительно информативный характер. По техническим или коммерческим причинам, Gala оставляет за собой право вносить в любое время изменения в цены, материалы и технические характеристики указанных моделей, заблаговременно уведомляя клиента.

Каталоги, предложения  
и заказы

Все модели, представленные в этом каталоге, носят исключительно ориентировочный характер.

Изначально, все предложения подлежат нашему рассмотрению и письменному соглашению о принятии соответствующего заказа.

Любое условие, выдвинутое покупателем в заказе и несоответствующее общим условиям продажи или, в отдельных случаях, особым характеристикам каждого изделия, считается недействительным и вступает в силу только в случае нашего согласия, которое должно быть ясно указано в письменном соглашении о принятии заказа.

## Отмена заказа

принятые заказы не могут быть отменены в следующих случаях:

- Если доставка продукции уже осуществлена.
- Если изготовление продукции с применением специальных материалов уже начато.

Мы оставляем за собой право аннулировать заказы ожидающие доставки в случае частичного или полного неисполнения покупателем ранее заключенных контрактов.

Цены в соответствии с действующим  
законодательством



### Precios

Los precios que figuran en esta Tarifa son en euros y sobre camión almacén del cliente distribuidor.

Nuestros precios de venta podrán ser variados por simple aviso al comprador. Los nuevos precios serán aplicados a todos los pedidos pendientes de entrega en la fecha de la modificación. Si el comprador no aceptase el nuevo precio podrá anular el pedido, notificándolo, por escrito, dentro de los ocho días siguientes a la fecha de aviso. Pasado este plazo se entenderá que acepta plenamente las nuevas condiciones.

Se aplicará en factura, sobre los precios netos resultantes, el impuesto actualmente en vigor I.V.A. y cualquier otro gravamen que dicte la Ley.

Los repuestos indicados en esta Tarifa de Repuestos en los que no aparece el PVP, sustituidos por la palabra SAT, son a título informativo y como objeto de conocimiento de la existencia del repuesto. Desde Cerámicas Gala S.A, consideramos que estos repuestos requieren de la manipulación de personal cualificado para su instalación, por lo que el pedido del repuesto incluido en esta tarifa como precio SAT, se solicitará a través del Servicio de Asistencia Técnica, más cercano a su punto de venta.

Los precios SAT se pueden solicitar a través del servicio técnico y se suministrarán a portes pagados.

### Plazos de entrega

Los plazos de entrega que consten en nuestras aceptaciones de pedido serán meramente orientativos.

Los retrasos en la entrega originados por causas de fuerza mayor, o que no nos sean directamente imputables, no serán causa justificada para la anulación por el comprador del pedido involuntariamente demorado, ni de reclamación alguna de daños y perjuicios.

### Prices

Prices listed in this catalogue are Ex-works (Incoterms).

We may adjust prices by means of a simple notification to the buyer. The new prices shall be applied to orders pending delivery at the time of adjustment. Should the buyer not agree to the new price, the order can be cancelled in writing within eight days of the notification of the price adjustment, failing which the new conditions shall be deemed agreed.

The difference from the resulting net prices will be invoiced together with the current VAT in force and any other taxes as required by law.

Those spare parts included in this Price List that show the initials SAT instead of the retail price are only displayed for informative purposes. Cerámicas Gala SA considers that these spares require the handling of qualified staff for their installation and therefore the ordering of these pieces will be carried out through the nearest Customer Service Center to your point of sale. The SAT prices may be requested from Customer Service and they will be delivered freight collect.

### Delivery period

The stated delivery period in our acceptance of order is merely indicative.

Delivery delays in the event of force majeure or not directly attributed to us shall not constitute a right for the buyer to cancel the order nor claim compensation for any damages or prejudices.

### Prix

Les prix qui figurent sur cette Liste sont en euros et sur camion magasin du client distributeur. Nos prix de vente pourront varier en informant simplement l'acheteur. Les nouveaux prix seront appliqués à toutes les commandes en attente de livraison à la date de la modification. Si toutefois l'acheteur n'acceptait pas le nouveau prix la commande pourra être annulée, en le notifiant, par écrit, dans les huit jours suivant la date d'avis. Passé ce délai, les nouvelles conditions seront considérées acceptées. Dans la facture se verront appliqués l'impôt actuellement en vigueur T.V.A. et toute autre charge que dicte la loi, sur les prix nets résultants.

Depuis Cerámicas Gala S.A, nous considérons que ces pièces de rechange exigent la manipulation par un personnel qualifié pour leur installation, donc la commande de la pièce de rechange incluse dans cette liste des prix comme prix SAT, se fera à travers le Service Technique plus près de votre point de vente. Vous pouvez demander les prix SAT à travers le service technique et les pièces seront fournies à ports payés.

### Délais de livraison

Les délais de livraison établis dans nos acceptations de commande seront simplement orientatifs.

Les retards de livraison provoqués pour des raisons de force majeure, ou qui ne nous seraient pas directement imputables, ne seront pas une cause justifiée par l'acheteur pour l'annulation de la commande involontairement retardée, ni de quelque réclamation de dommages et préjudices.

### Цены

Цены, приведенные в этом каталоге, указаны в евро за грузотранспорт до склада заказчика.

Наши цены могут регулироваться путем простого уведомления покупателя. Новые цены распространяются на все невыполненные на дату модификации стоимости заказы. Если покупатель не согласен с новой ценой, то заказ можно отменить в письменной форме в течение восьми дней с момента уведомления о корректировке цен, в противном случае новые условия считаются полностью принятыми. Действующий в настоящее время НДС и другие налоги, указанные законом, будут добавлены к нетто стоимости продукции.

Дополнительное оборудование, фигурирующее в настоящем Прейскуранте цен не с отметкой PVP (розничная цена), а с отметкой SAT (сервисный центр), указано для информации и подтверждения, что позиция имеется в наличии. В Ceramics Gala, S.A. мы считаем, что установка этого дополнительного оборудования должна производиться квалифицированным персоналом, в связи с чем заказ дополнительного оборудования, включенного в этот прейскурант с отметкой SAT, производится через сервисный центр, ближайший к пункту продажи. Цены SAT можно запрашивать через службу технической поддержки, а артикулы могут быть оплачены на условиях оплаты транспортных расходов.

### Сроки доставки

Сроки доставки, указанные в нашем уведомлении о принятии заказа, носят исключительно ориентировочный характер.

Задержки с доставкой, вызванные форс-мажорными обстоятельствами или другими причинами, к которым мы не имеем непосредственного отношения, не являются обоснованными причинами отмены покупателем заказа или требования компенсации ущерба и убытков.

condiciones  
generales  
de ventageneral  
sales  
conditionsconditions  
générales  
de ventesобщие  
условия  
продажи

## Formas de entrega

Las mercancías se entienden entregadas sobre camión almacén del cliente distribuidor. Nuestros productos viajan por cuenta y riesgo del comprador, aun cuando lo hagan a portes pagados.

A la recepción de la mercancía, el destinatario debe comprobarla y hacer las reclamaciones oportunas al transportista antes de firmar el albarán de entrega.

Los pedidos que nos cursen, salvo que la naturaleza del producto lo impida, podrán cumplimentarse en entregas parciales, informando previamente al cliente.

Salvo instrucciones concretas del comprador, los envíos de mercancías se efectuarán por camión programado por fábrica. Si el cliente no puede esperar el envío del camión programado por fábrica, el material que nos solicite se enviará a portes debidos, salvo que en las condiciones de venta pactadas con Cerámicas Gala, S.A. se indique lo contrario.

## Bonificaciones

Cualquier descuento, rappel, bonificación o abono que sobre los precios de tarifa se conceda estará condicionado al buen fin de las operaciones de las que dichos beneficios traigan causa o que hubieran sido realizadas durante el período que, en su caso, corresponda; consecuentemente, se perderá el derecho a su percepción si se incurre en impago o morosidad en la operación o durante el período computado.

## Embalajes

Nuestras mercancías se expedirán embaladas en la forma más idónea para su transporte: palet, caja de cartón, etc., atendiéndose, en lo razonablemente posible, las instrucciones del comprador sobre otras clases o formas de embalaje, siendo su coste a cargo del comprador.

Salvo aviso en contrario, o que se señale en las tarifas de venta de cada producto, el coste de los embalajes figura incluido en el precio de las mercancías.

No se admite la devolución de nuestros embalajes, por ser del tipo no recuperable.

Tarifa de precios de acuerdo con la legislación vigente

## Delivery terms

Goods will be delivered on-board truck at the client's warehouse.

Goods are dispatched for the account and at the risk of the buyer including in the case of delivery freight prepaid.

Shipments being received at the destination should be checked against the receiving document thereof and inspected for damage. Any claims should be made to the carrier before signing the delivery note. Unless the nature of the good inhibits, orders undertaken can be fulfilled partially by previously advising the buyer.

Delivery will be made accordingly to the scheduled truck service of the factory. Should the buyer not choose to use this service, the goods will be sent freight collect unless otherwise stated in the sales agreement between Cerámicas Gala, S.A. and the buyer.

## Discounts

Any discount, sales discount, rebate or reduction off catalogue prices is granted on the condition of the positive end result of the transaction which such benefits have been the result of or would have been attained during the period which corresponds to the buyer. On the contrary, the buyer consequently loses the right should non-payment or late payment in the transaction or during the computed period occur.

## Packaging

Goods will be packed adequately for shipment by means of carton box, pallet, etc. paying reasonable attention to the buyer's instructions of other alternative types and methods of packing, all of which amounts the buyer shall pay. Unless otherwise stated or indicated in the sale price of each product item, the cost of packaging material is not accepted as it is non-reusable.

Price list in accordance with current legislation

## Forme de livraison

Les marchandises sont considérées livrées sur camion magasin du client distributeur. Nos produits voyagent au compte et au risque de l'acheteur, même quand la livraison se fait à portes payés. À la réception de la marchandise, le destinataire doit la vérifier et faire les réclamations opportunes au transporteur avant de signer le bulletin de livraison.

Les commandes qui ne suivent pas leur cours, sauf dans le cas où la nature du produit l'empêcherait, pourront être exécutées en livraisons partielles, en informant préalablement le client.

Sauf instructions concrètes de l'acheteur, les envois de marchandises s'effectueront par camion programmé par l'usine. Si le client ne peut pas attendre l'envoi du camion programmé par l'usine, le matériel qui nous serait demandé s'enverra à ports dûs, excepté s'il est indiqué le contraire dans les conditions de vente pactées avec "Cerámicas Gala, S.A."

## Bonifications

Quelconque réduction, rappel, bonification ou paiement qui serait concédé sur les prix de la liste sera conditionné par la bonne marche des opérations dont les bénéfices pourraient dérivés ou qui auraient été réalisés durant la période qui, dans son cas, correspondrait; Par conséquent, il se verra perdre le droit à sa perception en cas de non-paiement ou de retard dans l'opération ou durant la période prise en compte.

## Emballages

Nos marchandises seront expédiées emballées de la meilleure façon pour leur transport: palette, caisse en carton, etc., prenant en considération, dans la mesure du possible, les instructions de

l'acheteur sur les autres types ou formes d'emballage, son coût étant à la charge de l'acheteur. Sauf avis contraire, ou qui serait signalé sur les tarifs de vente de chaque produit, le coût des emballages figure inclu dans le prix des marchandises. La restitution de nos emballages ne sera pas admise, ceux-ci étant de type non récupérables.

Liste des prix en accord avec la législation en vigueur

## Условия поставки

Товар будет доставлен грузовым транспортом на склад клиента. Отгрузка товаров производится за счет и на риск покупателя, в том числе в случае оплаченной перевозки.

По прибытии товара в пункт назначения принимающий должен проверить продукцию и убедиться в отсутствии повреждений. Любые претензии должны быть сделаны перевозчику до подписания накладной.

Если технические характеристики товара не препятствуют, поставка заказов может осуществляться по частям, при этом предварительно уведомляя покупателя.

В случае отсутствия конкретных указаний со стороны покупателя, доставка осуществляется предоставленным фабрикой транспортом. Если клиент не может ожидать доставки транспортом фабрики, заказанная продукция будет отправлена за счет покупателя, за исключением тех случаев, когда в договоре купли-продажи между Cerámicas Gala, S.A. и покупателем не указано иное.

## Скидки

Любые скидки, бонусы, уступки в цене или снижение цен, указанных в каталоге, будут предоставлены при условии достижения успешно результата операции, на которую были выделены данные льготы, а также реализованных в течении соответствующего каждому покупателю периода времени. В случае невыплаты или несвоевременной оплаты в течении осуществления сделки или указанного периода, покупатель теряет право на получение вышеупомянутых скидок.

## Упаковка

Наши товары будут упакованы наиболее адекватным для их транспортировки способом: картонная коробка, паллет и т.д. В случае оплаты транспорта покупателем будет уделено соответствующее внимание инструкциям клиента относительно других альтернативных видов и методов упаковки. В случае отсутствия предварительного уведомления или указаний в цене продажи каждого продукта, стоимость упаковки включена в стоимость товара.

Возврат упаковочного материала не допускается, поскольку он не является многоразовым.

Цены в соответствии с действующим законодательством

## condiciones generales de venta

## general sales conditions

## conditions générales de ventes

## общие условия продажи

### Condiciones de pago

El pago del precio de nuestras mercancías se efectuará directamente a nuestro Departamento Administrativo de Burgos, salvo que se conceda crédito al comprador, en cuyo caso se hará efectivo en el plazo o plazos estipulados expresamente.

Para facilitar la efectividad del pago se podrán girar efectos cambiarios a cargo del comprador, sin que ello signifique una modificación, ni de fecha, ni de lugar de pago, determinado anteriormente.

Si antes de la cumplimentación de la totalidad o parte de un pedido se produjesen o conociesen hechos o circunstancias que originen un fundado temor de que el comprador incumplirá su obligación de pago del precio, se podrá suspender la entrega de las mercancías, si el comprador no anticipa su pago o fianza en el plazo convenido.

### Garantía

Los productos Gala están garantizados ante cualquier defecto de fabricación, desde la fecha de adquisición del producto, siempre y cuando la instalación haya sido efectuada de acuerdo con las instrucciones de instalación Cerámicas Gala, S.A. y, aplicando la normativa en vigor para instalaciones eléctricas y de saneamiento, por personal autorizado.

Salvo que se indique otro plazo específico para un producto determinado, los periodos de garantía serán los siguientes:

#### • Repuestos: 3 años.

La garantía no cubre los defectos y daños ocasionados por el uso incorrecto, manipulación indebida o inadecuado almacenamiento después de ser expedido el producto desde nuestra Fábrica, la instalación no realizada de acuerdo con las instrucciones escritas que se suministran, las reparaciones con recambios no originales o por personal no autorizado, la falta de mantenimiento o cualquier otra anomalía que no sea debida a defectos de fabricación.

Para el disfrute de esta garantía será necesaria la aceptación del defecto por nuestro Departamento Técnico, debiendo ser enviado el producto a la Fábrica de Burgos.

Cerámicas Gala, S.A. no se responsabilizará de ningún daño que se pueda producir por fugas de agua una vez instalados los productos.

Cerámicas Gala garantiza la reparación o reemplazo gratuito del conjunto o parte del mismo, siempre que la notificación del defecto se produzca dentro del período de garantía, en los términos establecidos por la legislación vigente.

El plazo de garantía de las reparaciones efectuadas en garantía es de 1 año. El plazo de garantía de las reparaciones efectuadas fuera de garantía es de 3 meses.

Tarifa de precios de acuerdo con la legislación vigente

### Payment conditions

Payment should be made directly to the Administration Department in Burgos, with the exception where credit has been granted to the buyer, in which case payment has to be made in the time period or instalments expressly stipulated. Bills of exchange drawn at the expense of the buyer can be used to facilitate payment. This, however, does not signify any modification to the date or place of payment which have been determined.

Should facts or circumstance be known which tantamount to the fear that the buyer cannot fulfil the obligation of payment prior to the total or partial fulfilment of an order, delivery of the goods merchandise could be suspended.

### Warranty

Gala products are guaranteed against any manufacturing defect from the date of purchase only should installation be carried out in accordance to the assembly instructions of Cerámicas Gala, S.A. complying with the statutory standards and requirements for electrical power and plumbing installation.

Unless a specified period for a particular product is indicated, the following warranty periods apply:

#### • Spares: 3 years.

The warranty does not cover defects and damage caused by incorrect use, unauthorised manipulations, improper storage after the product has been delivered, installation not carried out per the instruction manual supplied, repairs carried out with unauthorised spares or authorised personnel, lack of maintenance or any anomaly not due to manufacturing defects.

For warranty coverage, the Technical Department has to acknowledge and accept the defect, hence, requiring the product to be sent to the factory in Burgos.

Cerámicas Gala is not responsible for any damage resulting from water leakage from the installed product.

Cerámicas Gala, S.A. guarantee the repair and free replacement of the whole or part of unit only when notification of the defect is within the warranty period and the terms established by the law in force.

The warranty period for repairs under warranty is 1 year.

The warranty period for out-of-warranty repairs is 3 months.

Price list in accordance with current legislation

### Conditions de paiement

Le paiement du prix de nos marchandises s'effectuera directement à notre Département Administratif de Burgos, sauf s'il est concédé un crédit à l'acheteur, dans ce cas-là, il sera effectif dans le délai ou les délais stipulés expressément.

Pour faciliter l'effectivité du paiement il sera possible de payer par mandat bancaire à la charge de l'acheteur sans que cela signifie une modification, ni de date, ni de lieu de paiement, déterminé antérieurement.

Si avant la réception de la totalité ou partie d'une commande se produisaient ou étaient connus des faits ou circonstances à l'origine d'une crainte fondée sur le fait que l'acheteur ne respecterait pas ses obligations de paiements du prix, la livraison de la marchandise pourra être suspendue, si l'acheteur n'anticipe pas son paiement ou caution dans le délai convenu.

### Garantie

Les produits Gala sont garantis face à quelque défaut de fabrication, depuis la date d'acquisition du produit, à condition que l'installation ait été effectuée en accord avec les instructions d'installation Cerámicas Gala, S.A. et, conformément à la norme en vigueur pour des installations électriques et d'assainissement.

Excepté dans le cas où serait indiqué un autre délai spécifique pour un produit déterminé, les périodes de garantie seront les suivantes:

#### • Pièces de rechange: 3 ans.

La garantie ne couvre pas les défauts et les dommages occasionnés par l'usage incorrect, la manipulation indue ou un stockage inadéquate après que le produit ait été expédié de notre Usine, la non-réalisation de l'installation en accord avec les instructions écrites qui sont fournies, les réparations avec des pièces de rechange non-originales ou par du personnel non- autorisé, le manque d'entretien ou n'importe

quelle autre anomalie qui ne soit pas due à des défauts de fabrication. Pour profiter de cette garantie sera nécessaire l'acceptation du défaut par notre Département Technique, le produit devant être envoyé à l'Usine de Burgos. "Cerámicas Gala" n'assumera la responsabilité d'aucun dommage qui aurait pu se produire à cause de fuites d'eau une fois les produits installés. Cerámicas Gala, S.A." garantie la réparation ou le remplacement gratuit de l'ensemble ou partie de ceux-ci, à condition que la notification du défaut se produise dans la période de garantie, dans les termes établis par la législation en vigueur. La période de garantie pour les réparations réalisées sous garantie est fixée à 1 an. La période de garantie pour les réparations réalisées hors garantie est fixée à 3 mois.

Liste des prix en accord avec la législation en vigueur

### Условия оплаты

Оплата товара должна быть произведена непосредственно в Административный Отдел в Бургосе, за исключением случаев, когда в распоряжение покупателя был предоставлен кредит. В этом случае платеж должен быть реализован в рассрочку или в предусмотренный период времени.

Переводные вексели, выписанные на счет покупателя могут быть использованы для облегчения оплаты. Это, однако, не означает внесение изменений в дату или место платежа, которые были определены ранее. Если до завершения всей операции или ее части возникнут обстоятельства или факты, которые могут служить причиной опасений того, что покупатель может не выполнить обязательства по оплате, доставка товаров может быть приостановлена, до тех пор пока клиент не оплатит заказ досрочно или не внесет поручительство.

### Гарантия

Продукция компании Gala имеет гарантию от производственных дефектов с даты покупки товара, при условии, что установка была проведена в соответствии с инструкциями по установке и в соответствии с действующими нормативами для электрических и

санитарных установок уполномоченным персоналом. В случае если не указаны особые сроки для конкретного изделия, гарантийные сроки являются следующими:

#### • Дополнительное оборудование: 3 лет.

После выпуска продукции с фабрики гарантия не распространяется на дефекты или повреждения, вызванные неправильным использованием, несанкционированными манипуляциями или неправильным хранением товара, а также в случаях если установка не выполняется в соответствии с письменными инструкциями, в случае замены оригинальных запасных частей или установки не авторизованным персоналом, а также отсутствия технического обслуживания или любых других отклонений от нормы, которые не связаны с производственными дефектами. Для гарантийного обслуживания, технический отдел должен признать дефект, для этого изделие должно быть отправлено на нашу фабрику в Бургосе. Cerámicas Gala не несет ответственности за любой ущерб, возникший в результате утечки воды из установленного продукта.

Cerámicas Gala, S.A. гарантирует возмещение ущерба и бесплатной замены всей или части блока только тогда, когда уведомление о дефекте произведено в течение гарантийного срока и на условиях, установленных действующим законодательством. Гарантийный срок гарантийного ремонта составляет 1 год. Гарантийный срок на негарантийный ремонт составляет 3 месяца.

Цены в соответствии с действующим законодательством

condiciones  
generales  
de ventageneral  
sales  
conditionsconditions  
générales  
de ventesобщие  
условия  
продажи

## Reclamaciones

Además de la garantía que cubre nuestros productos, atenderemos las reclamaciones justificadas por error o defecto en la cantidad de los mismos siempre que nos sean cursadas dentro de los 10 días siguientes al recibo de la mercancía.

## Devoluciones

No se admiten sin nuestra previa autorización.

No se admitirán devoluciones de material en un plazo superior a 48 horas desde la entrega en destino.

De su importe se deducirá un porcentaje no inferior al 10% en concepto de gastos de recepción, prueba e inspección y demérito, salvo que se especifique otro porcentaje en las tarifas de cada producto.

Se enviarán, franco portes, a nuestra fábrica de Burgos.

Cuando aceptamos una devolución de material, el abono correspondiente se realizará después de la recepción y comprobación del mismo por nuestro control de calidad. Las piezas rechazadas son propiedad del cliente, que dispondrá de 60 días para retirarlas de nuestro almacén.

## Jurisdicción

Los compradores, al igual que esta sociedad Cerámicas Gala, S.A., se someten expresamente a la Jurisdicción de los Tribunales y Juzgados de Burgos, con renuncia a cualquier otro fuero o jurisdicción.

## Claims

In addition to the warranty, claims arising from mistakes in the quantity will be attended if they are made within 10 days of receipt of the goods.

## Returns

Returns are not accepted without our prior authorisation.

No returns will be admitted 48 hours after the delivery at the destination.

Unless a different percentage of the list price of each product is specified, no less than 10% will be deducted for handling charges, test and inspection. Returns are sent free carriage to our factory in Burgos.

When a return of a product item has been accepted, the corresponding refund will be made after the reception and test by the Quality Department.

Rejected items are the property of the customer, which will be made available for retrieval during 60 days.

## Jurisdiction

The buyers, as well as Cerámicas Gala, S.A., expressly accept the jurisdiction of the Courts in Burgos (Spain), and waive any other authority or jurisdiction.

## Réclamations

En plus de la garantie qui couvre nos produits, nous prendrons en considération les réclamations justifiées pour erreur ou défaut dans la quantité de ceux-là mêmes, à condition qu'elles nous soient stipulées dans les 10 jours suivants la réception de la marchandise.

## Restitutions

Elles ne seront pas admises sans notre autorisation préalable.

Nous n'admettrons pas de retour de marchandise passé un délai de 48 heures après la date de livraison.

De leur montant sera déduit un pourcentage ne dépassant pas 10% en concept de dépenses de réception, essai et inspection et démérite, excepté s'il est spécifié un autre pourcentage sur les tarifs de chaque produit.

Le produit sera envoyé, franco de ports, à notre usine de Burgos.

Quand nous acceptons une restitution de matériel, le paiement correspondant se réalise après sa réception et vérification par notre contrôle de qualité. Les pièces refusées sont la propriété du client, qui disposera de 60 jours pour les retirer de notre magasin.

## Jurisdiction

Les acheteurs, de la même manière que cette société "Cerámicas Gala, S.A.", se soumettent expressément à la Jurisdiction des Tribunaux de Burgos, et renoncent à toute autre juridiction.

## Претензии

В дополнение к гарантии на нашу продукцию, претензии, связанные с ошибками в количестве также будут приняты во внимание, если они совершены в течение 10 дней с момента получения товара.

## Возвраты

Возврат не принимается без нашего предварительного соглашения.

Не допускается возврат товара по прошествии 48 часов с момента поставки товара по месту назначения.

Если в стоимости продукта не указано иное процентное соотношение, будет вычтено не менее 10% в качестве расходов на принятие заказа, его проверки и испытания.

Возврат будет отправлен бесплатной перевозкой на нашу фабрику в городе Бургос.

При принятии возврата товара, будет произведено его тестирование отделом качества, после чего будет осуществлено соответствующее возмещение расходов. Отклоненные изделия являются собственностью заказчика, который будет иметь в распоряжении 60 дней для того, чтобы забрать его с нашего склада.

## Юрисдикция

Покупатели, равно как и общество Cerámicas Gala, S.A., подчиняются непосредственно юрисдикции судов города Бургос и не признают другие юрисдикции.

EDICIÓN 2024

**gala**

Cerámicas Gala S.A

Ctra. Madrid-Irún Km 244 09007 Burgos  
T:+34 947 47 41 00 F:+34 947 47 41 03

[general@gala.es](mailto:general@gala.es)  
[www.gala.es](http://www.gala.es)