



**2
0
2
4**

GENERAL CATALOGUE 2024
CATALOGUE GÉNÉRAL 2024
ОБЩИЙ КАТАЛОГ 2024 Г

100% of our power consumption comes from renewable energies.

100 % de notre consommation d'électricité provient des énergies renouvelables.

100% нашего электроснабжения получено из возобновляемых источников энергии.

2,128 solar panels provide 15% of the power consumed in our plant in Burgos.

At Gala, we embrace a deep commitment to environmental well-being, striving to ensure a sustainable future for generations to follow.

Gala, close to you.

2 128 panneaux solaires fournissent à notre usine de Burgos 15 % de notre consommation d'électricité.

Chez Gala, nous prenons soin de l'environnement qui nous entoure et nous voulons assurer l'avenir des générations futures.

Gala est proche de vous

2128 солнечных панелей обеспечивают на нашем заводе в Бургосе 15% потребляемой электроэнергии.

Gala бережно относится к окружающей среде и заботится о будущих поколениях.

Gala рядом с тобой!

gala



50 years **of innovation**

Today we are the future we imagined in 1965 because our values have not changed, with a qualified service and the best team. Values we bring with the Gala brand to more than 60 countries on the five continents.

50 ans d'innovations

Aujourd'hui, nous représentons l'avenir que nous avons imaginé en 1965 car nos valeurs n'ont pas changé. Nous assurons toujours un service de qualité grâce à la meilleure équipe humaine. Ces valeurs, nous les incarnons avec la marque Gala dans plus de 60 pays sur les cinq continents.

50 лет инноваций

Сегодня наступило именно то будущее, которое мы себе представляли в 1965 г. Наши неизменные ценности - квалифицированные услуги и всегда самая лучшая команда специалистов - неотделимы от бренда Gala в более чем 60 странах на 5 континентах.



gala



Manufacturing **quality**

Quality is our hallmark; that is why we certify it. Excellence in product development, research, rigorousness, and design have led Gala to be a pioneering company in obtaining the most prestigious national and international certifications and approvals. Gala is synonymous with Spanish quality in all countries it is present.



Nous fabriquons de la qualité

La qualité est notre label, c'est pourquoi nous la certifions. L'excellence dans le développement de nos produits, la recherche, l'exigence et le design, autant de facteurs ayant fait de Gala un pionnier dans l'obtention des plus prestigieuses certifications et homologations au niveau national et international. Gala est synonyme de qualité espagnole dans tous les pays où l'entreprise exerce ses activités.

Качественное производство

Качество – это наша отличительная черта, поэтому оно сертифицировано. Совершенство в разработке наших товаров, исследовательская работа, высокие требования и дизайн позволили Gala стать лидером в получении наиболее престижных испанских и международных сертификатов и аттестаций. Во всех странах, где функционирует Gala, наш бренд – символ испанского качества.

contents

table de matières | оглавление



contents

table de matières | оглавление

008

SHOWER TOILET
SHOWER TOILET
УНИТАЗ С ФУНКЦИЕЙ БИДЕ

Gala Innova **008**

016

BATHROOM COLLECTIONS
COLLECTIONS SALLE DE BAINS
КОЛЛЕКЦИИ ВАННЫХ КОМНАТ

Noble **022**

Eos **028**

Coral **036**

Emma square **044**

N Emma **060**

Mid **078**

Smart **090**

Street square **100**

N Aris **112**

Elia **124**

Lizz **134**

Children

Enfant

Для детей

Baby wc **146**

Reduced mobility

Mobilité réduite

Для людей

с ограниченными

возможностями

Blue **150**

Toilet seats and
bidet covers for
discontinued
collections

Abattants et
couverts de bidet
collections hors
catalogue

Сиденья и крышки биде
для коллекций снятых
с производства

Gala 2000 **154**

Diana **154**

Aurea **154**

Bacara **154**

Nostalgia **154**

Arq **154**

Marina **155**

Universal **155**

Jazz **155**

Loa **156**

Metropol **156**

Street **156**

Elia **156**

Stylo **156**

Duna **157**

Nexo **157**

Klea **157**

Emma **157**

Emma Square **157**

158

INSTALLATION SYSTEMS
SYSTÈMES D'INSTALLATION
СИСТЕМЫ ИНСТАЛЛЯЦИИ

Supports

Supports

Кронштейны

Eon **160**

Stride **173**

Operating plates

Plaques de commande

Клавиша слива

Eon 8 **164**

Eon 9 **165**

Eon 3 **166**

N Eon 11 **168**

Eon Electrónica **170**

Slot **171**

ST2 **174**

ST4 **175**

Flushing

mechanisms

Mécanismes de

chasse d'eau

Сливные механизмы

Boxed mechanisms **176**

Mécanismes dans

des cartons

Механизмы в

упаковке

Packaging

Emballage

Упаковка

Emma **178**

Mid **178**

Smart **179**

Street square **179**

Aris **180**

Elia **181**

Lizz **181**

182

WASH-BASINS
LAVABOS
РАКОВИНЫ

+Design

N Hera **190**

Klea **196**

Emma Square **198**

Urban **200**

Soft **205**

Slim **204**

Albus **206**

Bowl **210**

Circle **212**

Casual **213**

Countertop

wash-basins

Vasques à

encastrer

Врезные раковины

Circle **214**

Óvalo **215**

Emma Square **215**

Jara **215**

Nila **215**

Street Square **216**

Nexus **217**

Under-countertop

wash-basins

Vasques sous plan

Раковины встраиваемые

под столешницу

Aída **219**

Nexus **219**

Egeo **219**

Flex **219**

Semi-recessed
wash-basins

Vasques

semi-encastrées

Полувстраиваемые

раковины

Albus **221**

Circle **221**

Jara **221**

Vanity wash-basins

Lavabos à poser sur

meuble

Раковины столешницы

N Luc **223**

Mid **224**

Klea **225**

Wall-hung
wash-basins

Lavabos à fixation

murale

Настенные

раковины

Albus **227**

Flex **228**

Casual **229**

Wash-stands

Lave-mains

Рукомойники

Isla **231**

Aris **231**

Emma Square **232**

Smart **234**

Mid **234**

Albus **235**

236

BATHROOM FURNITURE
MEUBLES DE BAIN
МЕБЕЛЬ ДЛЯ ВАННОЙ КОМНАТЫ

Shona Modular **240**

N Dane Modular **248**

Shona **256**

N Dane **262**

Daily **266**

N Daily + countertop **276**

Handy **292**

Mik **298**

MIRRORS AND LIGHTING

MIROIRS ET LUMINAIRES

ЗЕРКАЛА И СВЕТ

302

Eire

Moira

Iron

Lya-N

Addor

N Anne

Kuadrat

Tour

Nero

Curve

Only

FURNITURE ACCESSORIES

ACCESSOIRES MEUBLES

АКСЕССУАРЫ ДЛЯ МЕБЕЛИ

314

contents

table de matières | оглавление

318

ACCESSORIES
ACCESSOIRES
АКСЕССУАРЫ

N Morgan
Sion
N Madoc
N Kay Square
N Kay Round
Avalon

322 Arq. **379**
330 Argos **379**
338 Minor **380**
348 Easy **380**
360 Urinal divider **382**
370 Paroi de séparation
Писсуарная перегородка

SPECIAL PIECES
PIÈCES SPÉCIALES
СПЕЦИАЛЬНЫЕ ИЗДЕЛИЯ

Zinc slop hopper **382**
Déversoir Zinc
Чаша для слива
грязной воды
Zinc

376

URINALS
URINOIRS
ПИССУАРЫ

384

SHOWER TRAYS
RECEVEURS DE DOUCHE
ДУШЕВЫЕ ПОДДОНЫ

Quick guide **388**
Guide rapide
Быстрый поиск

SURFACE

Base **392**
N Quantum **396**

VITREOUS CHINA
PORCELAINES
КЕРАМИКА

N Gyda **402**

ACRYLIC
ACRYLIQUE
АКРИЛОВЫЕ

N Vita-N **408**

GALA-DRAIN

Gala-drain L **420**
Gala-drain SQ **421**

422

ENCLOSURES
PAROIS DE DOUCHE
ДУШЕВЫЕ ДВЕРИ

Klevan **424**

434

BATHS
BAIGNOIRS
ВАННЫ

Quick guide **438**
Guide rapide
Быстрый поиск

ACRYLIC
ACRYLIQUE
АКРИЛОВЫЕ

Rectangular
Rectangulaires
Прямоугольные

Mid **448**
Flex center **452**
Emma **458**
Mitta **470**
Nila **482**

Corner
D'angle
Угловые

Flex center **486**
Trevo **492**

Circular
Circulaire
Круглые

Omega **498**

522

GENERAL SALES
CONDITIONS
CONDITIONS GÉNÉRALES
DE VENTE
ОБЩИЕ УСЛОВИЯ ПРОДАЖИ

526

DISCONTINUED
DISCONTINUÉS
СНЯТО С ПРОИЗВОДСТВА

STEEL
ACIER
СТАЛЬНЫЕ

Ópera **502**
Vanesa **510**
Fedra **514**
Gala **518**

Shower toilet

collection | collection | коллекция



Functionality, design and accessible technology

Fonctionnalité, design et technologie accessible
Функциональность, дизайн и доступная технология



+ intuitive

intuitif | интуитивно



+ comfort

confort | комфортно





+ hygiene

hygiène | гигиенично



Shower toilet



72000 **BTW RIMLESS WC PAN**  
 68,5 x 38,5 cm
 with dual outlet, conversion bend and
 fixing kit. Fixing kit included.
 Low cistern with lid and dual push-button
 mechanism 4.5/3 litres. Abattant
 avec E-bidet seat. BTW: Back-to-wall

CUVETTE WC BTW RIMLESS
 68,5 x 38,5 cm
 avec sortie duale, coude d'évacuation et
 jeu de fixation
 Accessoires de montage inclus. Réservoir
 bas avec couvercle et mécanisme à
 double poussoir 4.5/3 litres. Abattant
 avec E-bidet. BTW: Adossée au mur

Пристенный безободковый унитаз
 68,5 x 38,5 см
 С двойным выпуском, патрубком
 отвода и анкерным креплением
 Комплектующие для инсталляции
 включены.
 Низкий бачок с крышкой и
 механизмом двойного слива
 на 4,5 / 3 л.



72010 **RIMLESS WALL-HUNG WC**  
 56x38,5 cm
 P-trap
 E-bidet seat
 Fixing kit included.

CUVETTE WC MURAL RIMLESS
 56x38,5 cm
 Sortie horizontale
 Abattant avec E-bidet
 Accessoires de montage inclus.

Подвесной безободковый унитаз
 56x38,5 см
 С горизонтальным выпуском.
 Комплектующие для инсталляции
 включены.

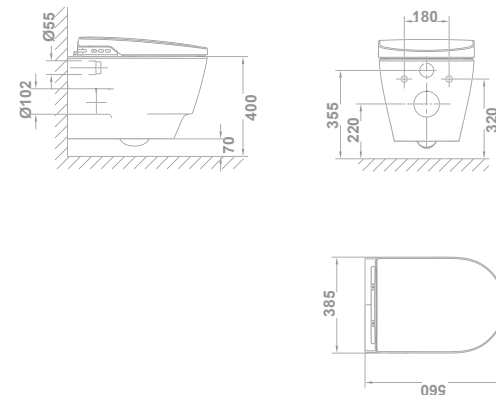
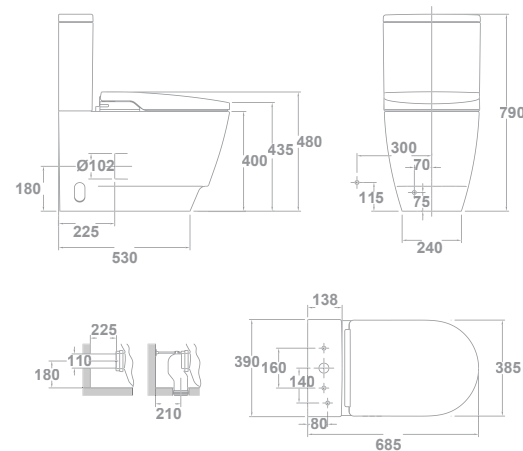

SHOWER TOILET



**WC FULL FRAME
 GALA INNOVA**
 55484

COMPLETE SET
 Made up of wall-hung WC, WC Full Frame Gala Innova and polished
 chrome dual flush operating plate Eon 3.

ENSEMBLE COMPLET
 Composé de cuvette suspendue, WC Full Frame Gala Innova et plaque
 de commande double décharge Eon 3 chrome brillant.

**DUAL FLUSH
 OPERATING PLATE EON 3
 PLAQUE DE
 COMMANDE DOUBLE
 DÉCHARGE EON 3
 ДВУХРЕЖИМНАЯ
 КЛАВИША СМЫВА EON3**
 5056369

ПОЛНЫЙ КОМПЛЕКТ
 Включает подвесной унитаз, WC Full Frame Gala Innova и
 двухрежимную клавишу смыва Eon3, полированный хром.

collections
collections | коллекции





collections

collections | коллекции

022

NOBLE

028

EOS

036

CORAL

044

EMMA SQUARE

060

EMMA 

078

MID

090

SMART

100

STREET SQUARE

112

ARIS 

124

ELIA

134

LIZZ

146

BABY WC

150

BLUE

154

TOILET SEATS
АВАТТАНТС
СИДЕНЬЯ ДЛЯ УНИТАЗА

quick guide

guide pratique | быстрый поиск

BTW close-coupled Cuvette wc réservoir attendant BTW | Пристенный унитаз-компакт



Close-coupled Cuvette wc pour réservoir attendant | Унитаз-компакт



High-level cistern Cuvette wc réservoir haut | Высокий бачок



Wall-hung Suspendue | Подвесной

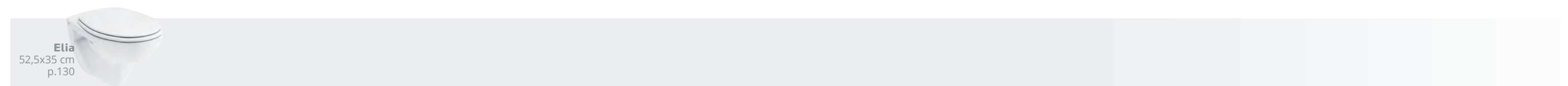
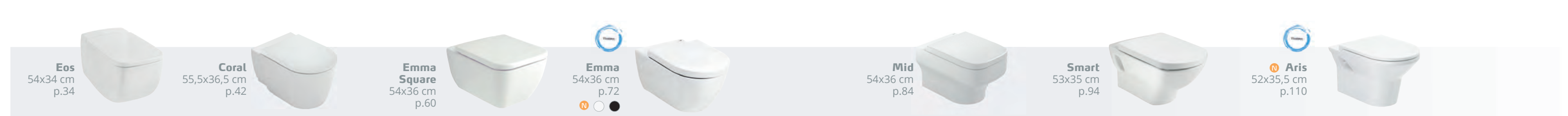



Noble

Noble



12040 **WASH-BASIN**
60 x 50 cm
 With overflow and fixing kit. Installation options available: pedestal or wall-hung.



LAVABO
60 x 50 cm
 Avec trop-plein et jeu de fixation. Possibilité d'installation avec colonne ou murale.

РАКОВИНА
60 x 50 см
 С переливным отверстием и установочным комплектом. Раковина устанавливается на пьедестал или на стену.

12430 **PEDESTAL**
COLONNE
ПЬЕДЕСТАЛ

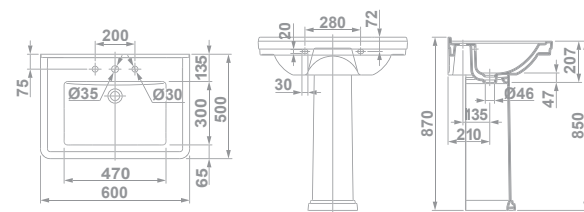



12120 **WC PAN 68 x 36 cm**  
With dual outlet and fixing kit. Conversion bend needed for S-trap installation. Conversion bend not needed for P-trap installation.
CUVETTE WC RÉSERVOIR ATTENANT 68 X 36 cm
Avec sortie duale et jeu de fixation. Coude nécessaire pour installation avec sortie verticale. Coude non nécessaire pour installation avec sortie horizontale.
УНИТАЗ 68 X 36 см
С двойным выпуском и установочным комплектом. Для установки чаши с вертикальным выпуском необходим патрубок. Для установки чаши с горизонтальным выпуском патрубок не требуется.

12540 **LOW CISTERN WITH LID**  
 and dual push-button mechanism. Bottom left inlet.
RÉSERVOIR BAS AVEC COUVERCLE
et mécanisme à double poussoir. Alimentation inférieure gauche.
НИЗКИЙ БАЧОК С КРЫШКОЙ
и кнопкой двойного смыва. Нижний левый подвод воды.

5161001 **FIXED WOODEN SEAT WHITE**
ABATTANT EN BOIS FIXE BLANC
ДЕРЕВЯННОЕ ФИКСИРОВАННОЕ БЕЛОЕ СИДЕНЬЕ

5161101 **SOFT-CLOSING FIXED WOODEN SEAT**
White
ABATTANT EN BOIS À DESCENTE PROGRESSIVE
Blanc
ДЕРЕВЯННОЕ СИДЕНЬЕ С МЕХАНИЗМОМ ПЛАВНОГО ОПУСКАНИЯ
Цвет белый

5161085 **FIXED WOODEN SEAT WALNUT**
ABATTANT EN BOIS FIXE COULEUR MOYER
ДЕРЕВЯННОЕ ФИКСИРОВАННОЕ СИДЕНЬЕ
Цвет орех

5161185 **SOFT-CLOSING FIXED WALNUT WOODEN SEAT**
ABATTANT EN BOIS À DESCENTE PROGRESSIVE MOYER
ДЕРЕВЯННОЕ СИДЕНЬЕ С МЕХАНИЗМОМ ПЛАВНОГО ОПУСКАНИЯ
Цвет орех

COMPLETE TOILET SET*
ENSEMBLE WC COMPLET*
ПОЛНЫЙ КОМПЛЕКТ ДЛЯ УНИТАЗА*



12360 **BIDET**  
58 x 36 cm
Bolt kit included.
BIDET
58 X 36 cm
avec jeu de fixation.
БИДЕ
58 X 36 см
с анкерным креплением.

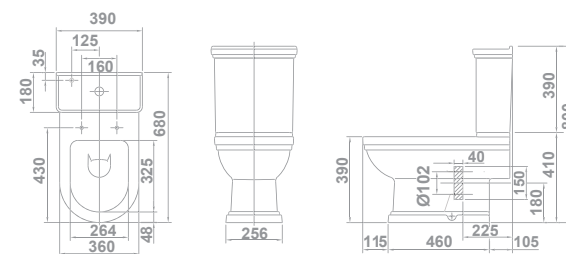
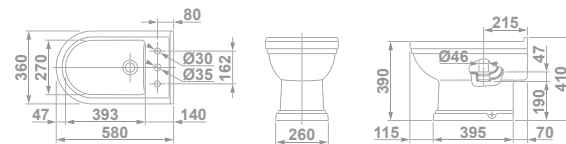

SPARES PIÈCES DE RECHANGE ЗАПЧАСТИ

- 12630 Cistern lid.
Couvercle réservoir.
Крышка для бачка.
- 50711 Complete dual push-button mechanism 2018
Mécanisme à double poussoir complet 2018
Полный комплект сливного механизма с двойной кнопкой 2018.
- 50721 Double push-button set threaded rods 2018.
Ensemble tiges filetées double poussoir 2018.
Набор двойная кнопка для слива с резьбовыми шпильками 2018.
- 55375 Set of screws for fixed seat.
Jeu de fixation abattant fixe.
Установочный комплект для крепления фиксированного сиденья.
- 55376 Set of screws for soft-closing sea.
Jeu de fixation abattant à descente progressive.
Установочный комплект для крепления сиденья с механизмом плавного опускания.
- 55378 Toilet seat buffers for Noble (pack 6 pieces)
Butoirs de siège de toilette pour Noble (paquet de 6 pièces)
Буферы для туалетных сидений Noble (упаковка 6 штук).
- 53280 Fixing kit for wash-basin.
Jeu de fixation lavabo.
Установочный комплект для крепления раковины.
- 53720 Conversion bend for S-trap close-coupled wc pan (to fit to a wall distance of 210 mm). Rod not necessary nor included.
Coude pour WC réservoir attendant, sortie verticale (pour adapter au mur à une distance de 210 mm). Tige non nécessaire et non incluse.
Изогнутый патрубок для унитаза с низким бачком с вертикальным выпуском (подгонка к стене 210 мм). Крепежные шпильки не требуются и не включены.
- 53690 Asembling set cistern-WC pan.
Jeu d'union réservoir-WC.
Комплект для крепления бачка к чаше унитаза-раковины.
- 53294 Bolting kit for WC and bidet.
Jeu de fixation WC et bidet.
Анкерное крепление для унитаза или биде.

Note: The complete toilet set consists of: close-coupled WC suite, complete cistern and white fixed wooden seat. All items are supplied in carton boxes.
Note: L'ensemble WC complet se compose de : cuvette WC pour réservoir attendant, réservoir complet et abattant fixe en bois blanc.
Toutes les pièces sont fournies dans des cartons.
Примечание: Полный набор унитаза включает унитаз для низкого бачка, полный комплект бачка и белое фиксированное деревянное сиденье. Все составляющие упакованы в коробки.



E o s



34260 **BTW WC PAN RIMLESS**
60 x 34 cm
 With dual outlet and fixing kit.
 Conversion bend needed for S-trap installation.
 Conversion bend not needed for P-trap installation.

CUVETTE WC RÉSERVOIR ATTENANT BTW RIMLESS
60 x 34 cm

Avec sortie duale et jeu de fixation. Coude nécessaire pour installation avec sortie verticale. Coude non nécessaire pour installation avec sortie horizontale.

ПРИСТЕННЫЙ БЕЗОБОДКОВЫЙ УНИТАЗ ДЛЯ НИЗКОГО БАЧКА
60 x 34 cm

С двойным выпуском и установочным комплектом. Для установки чаши с вертикальным выпуском необходим патрубок. Для установки чаши с горизонтальным выпуском патрубок не требуется.

34540 **LOW CISTERN WITH LID**
 and dual push-button mechanism.
 Concealed bottom left inlet.

RÉSERVOIR BAS AVEC COUVERCLE
 et mécanisme à double poussoir.
 Alimentation inférieure gauche cachée.

НИЗКИЙ БАЧОК С КРЫШКОЙ

С кнопкой двойного смыва.
 Скрытый нижний левый подвод воды.

51318 **FIXED SEAT**
ABATTANT FIXE
 ФИКСИРОВАННОЕ СИДЕНЬЕ

51319 **SOFT-CLOSING SEAT**
ABATTANT FREIN DE CHUTE
 СИДЕНЬЕ С МЕХАНИЗМОМ ПЛАВНОГО ОПУСКАНИЯ

COMPLETE TOILET SET*
ENSEMBLE WC COMPLET*
 ПОЛНЫЙ КОМПЛЕКТ УНИТАЗА*

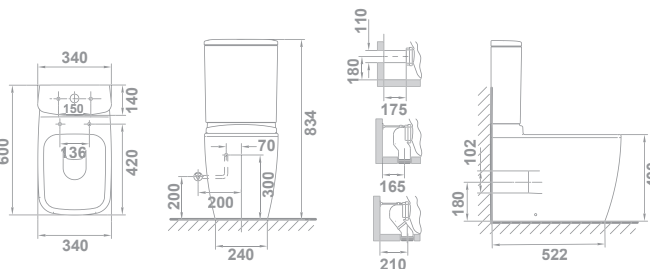

34160 **BTW WC PAN**
60 x 34 cm
 With dual outlet and fixing kit.
 Conversion bend needed for S-trap installation.
 Conversion bend not needed for P-trap installation.

CUVETTE WC RÉSERVOIR ATTENANT BTW
60 x 34 cm

Avec sortie duale et jeu de fixation. Coude nécessaire pour installation avec sortie verticale. Coude non nécessaire pour installation avec sortie horizontale.

ПРИСТЕННЫЙ УНИТАЗ-КОМПАКТ
60 x 34 cm

С чашей с двойным выпуском и установочным комплектом. Для установки чаши с вертикальным выпуском необходим патрубок. Для установки чаши с горизонтальным выпуском патрубок не требуется.

34540 **LOW CISTERN WITH LID**
 and dual push-button mechanism.
 Concealed bottom left inlet.

RÉSERVOIR BAS AVEC COUVERCLE
 et mécanisme à double poussoir.
 Alimentation inférieure gauche cachée.

НИЗКИЙ БАЧОК С КРЫШКОЙ

и кнопкой двойного смыва литра.
 Скрытый нижний левый подвод воды.

51318 **FIXED SEAT**
ABATTANT FIXE
 ФИКСИРОВАННОЕ СИДЕНЬЕ-КРЫШКА

51319 **SOFT-CLOSING SEAT**
ABATTANT FREIN DE CHUTE
 СИДЕНЬЕ С МЕХАНИЗМОМ ПЛАВНОГО ОПУСКАНИЯ

COMPLETE TOILET SET**
ENSEMBLE WC COMPLET**
 ПОЛНЫЙ КОМПЛЕКТ УНИТАЗА**



34360 **BTW BIDET**
54 x 34 cm
 With fixing kit.
BIDET BTW
54 x 34 cm
 Avec jeu de fixation.
ПРИСТЕННОЕ БИДЕ
54 x 34 cm
 С креплением.

51316 **BIDET COVER**
COUVERCLE DE BIDET
 Крышка для биде

51317 **SOFT-CLOSING BIDET COVER**
COUVERCLE DE BIDET
FREIN DE CHUTE
 Крышка для биде с механизмом плавного опускания.

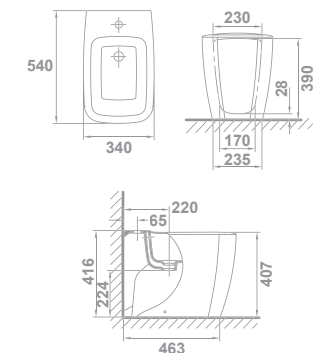

Note: *The complete toilet set consists of: BTW close-coupled WC suite Rimless, complete cistern and fixed seat. ** The complete toilet set consists of: BTW close-coupled WC suite, complete cistern and fixed seat. BTW: Back to wall. All items are supplied in carton boxes.
Note: *L'ensemble WC complet se compose de : cuvette WC pour réservoir attenant BTW Rimless, réservoir complet et abattant fixe. ** L'ensemble WC complet se compose de : cuvette WC pour réservoir attenant BTW, réservoir complet et abattant fixe. BTW : Collé au mur. Toutes les pièces sont fournies dans des cartons.
Примечание: *Полный набор унитаза включает безободковый BTW унитаз для низкого бачка, укомплектованный бачок и фиксированное сиденье. **Полный набор включает BTW унитаз для низкого бачка, укомплектованный бачок и фиксированное сиденье. BTW: крепление к стене. Все составляющие упакованы в коробку.

Eos wall-hung

Suspendue | Подвесной



- 34172 **WALL-HUNG WC PAN**  
54 x 34 cm
 P-trap. Hidden fixations included.
CUVETTE WC SUSPENDUE
54 x 34 cm
 Sortie horizontale. Fixation cachée comprise.
ПОДВЕСНОЙ УНИТАЗ
54 x 34 см
 С горизонтальным выпуском. Скрытые крепления включены.
- 51318 **FIXED SEAT**
ABATTANT FIXE
ФИКСИРОВАННОЕ СИДЕНЬЕ-КРЫШКА
- 51319 **SOFT-CLOSING SEAT**
ABATTANT
FREIN DE CHUTE
СИДЕНЬЕ С МЕХАНИЗМОМ ПЛАВНОГО
ОПУСКАНИЯ

COMPLETE TOILET SET*
ENSEMBLE WC COMPLET*
ПОЛНЫЙ КОМПЛЕКТ ДЛЯ УНИТАЗА*

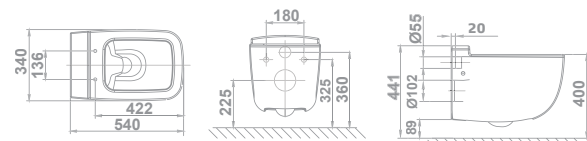

- 55483 **WC FULL FRAME EON**  
 Installation system for wall-hung WC
 in dry walls. 6/3L, 4,5/3L and 4/2L
 flush. Installation accessories included.
 Minimum depth: 108/125 mm (DN90/
 DN100). Conversion bend ø90 or 110 mm
WC FULL FRAME EON
 Système d'installation pour WC suspendu à
 paroi légère. Décharge de 6/3L, 4,5/3L et 4/2L.
 Accessoires d'installation inclus. Profondeur
 minimale : 108/125 mm (DN90/DN100). Coude
 ø90 ou 110 mm
WC FULL FRAME EON
 Система инсталляции подвесного унитаза на тонкую
 стену. Слив на 6/3 л, 4,5/3 л и 4/2 л. Комплектующие
 для установки включены
 Минимальная глубина крепления: 108/125 мм
 (DN90/DN100). Патрубок Ø или 100 мм



- 5056369 **EON 3 DUAL FLUSH**
OPERATING PLATE
 Polished chrome
PLAQUE DE COMMANDE DOUBLE
POUSOIR EON 3
 Chrome brillant.
КЛАВИША ДВОЙНОГО
СМЫВА EON 3
 Глянцевый хром.

COMPLETE SET**
Other installation possibilities
on pages 164-175.
ENSEMBLE COMPLET**
 D'autres possibilités d'installation
 aux pages 164-175.
ПОЛНЫЙ КОМПЛЕКТ **
 Другие варианты установки 164 - 175.

Note: *The complete set consists of: wall-hung WC and fixed seat. All items are supplied in carton boxes. ** The complete set consists of: wall-hung WC, fixed seat, WC Full Frame Eon and Eon 3 polished chrome dual flush operating plate.



Note:*L'ensemble complet se compose de : cuvette suspendue et abattant fixe. Toutes les pièces sont fournies dans des cartons.

** L'ensemble complet se compose de : cuvette suspendue, abattant fixe, WC Full Frame Eon et plaque de commande double poussoir Eon 3 chrome brillant.

Примечание: *Полный комплект включает подвесной унитаз и фиксированное сиденье. **Полный комплект включает подвесной унитаз, фиксированное сиденье, WC Full Frame Eon и клавиши двойного смыва Eon 3, глянцевый хром.

collections | collections | коллекции



- 34362 **WALL-HUNG BIDET**  
54 x 34 cm
 Hidden fixations included.
BIDET SUSPENDU
54 x 34 cm
 Fixation cachée comprise.
БИДЕ ПОДВЕСНОЕ
54 x 34 см
 Скрытое крепление включено.

- 51316 **BIDET COVER**
COUVERCLE DE BIDET
КРЫШКА ДЛЯ БИДЕ

- 51317 **SOFT-CLOSING BIDET COVER**
COUVERCLE DE BIDET
FREIN DE CHUTE
КРЫШКА ДЛЯ БИДЕ С МЕХАНИЗМОМ
ПЛАВНОГО ОПУСКАНИЯ

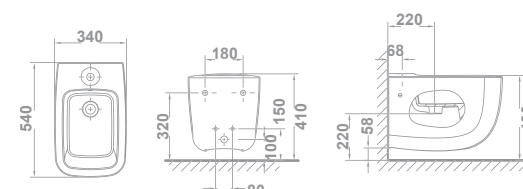

- 55409 **BIDÉ FRAME EON**  
COMPACT
 Support frame for bidet. Installation
 accessories included. Minimum depth of 8 cm
BIDÉ FRAME EON
COMPACT
 Support pour bidet. Accessoires d'installation
 inclus. Profondeur minimum de 8 cm
BIDÉ FRAME EON
COMPACT
 Кронштейн для биде. Комплектующие для
 установки включены. Минимальная глубина: 8 см

+ SPARES
PIÈCES DE RECHANGE
ЗАПЧАСТИ

- | | |
|--|--|
| <p>34630 Eos cistern lid.
Couvercle réservoir Eos.
Крышка для бачка Eos.</p> <p>50710 Complete dual push-button mechanism 4.5/3 litres 2018.
Mécanisme à double poussoir complet 4,5/3 litres 2018.
Полный комплект сливного механизма с двойной кнопкой 4,5/3 л. 2018.</p> <p>50416 Inlet valve.
Mécanisme d'alimentation.
Механизм подвода воды.</p> <p>50720 Flushing mechanism 4.5/3 litres 2018.
Mécanisme de chasse d'eau 4,5/3 litres 2018.
Механизм для слива 4,5/3 литров 2018.</p> <p>50721 Double push-button set threaded rods 2018.
Ensemble tiges filetées double poussoir 2018.
Набор двойная кнопка для слива с резьбовыми шпильками 2018.</p> <p>53692 Assembling set cistern-WC pan.
Jeu d'union réservoir-WC.
Комплект для крепления бачка к чаше унитаза.</p> <p>53629 Concealed assembling set for wall-hung WC and bidet.
Jeu de fixation caché pour cuvettes et bidet muraux.
Установочный комплект для скрытого крепления подвесного унитаза и биде.</p> <p>53828 Complete hinge set for Eos fixed seat (hinge and fixing kit).
Ensemble charnière complète abattant fixe Eos (charnière et jeu de fixation).
Полный комплект петель для установки фиксированного сиденья Eos (петли и комплект для крепления).</p> <p>53827 Complete hinge set for Eos soft-closing seat (hinge and fixing kit).
Ensemble charnière complète abattant à descente progressive Eos (charnière et jeu de fixation).
Полный комплект петель для установки сиденья с механизмом плавного опускания Eos (петли и комплект для крепления).</p> <p>53830 Fixing kit for Eos fixed and soft-closing seat.
Jeu de fixation abattant fixe et à descente progressive Eos.
Установочный комплект для крепления фиксированного сиденья и сиденья с механизмом плавного опускания Eos.</p> <p>53832 Complete hinge set Eos fixed bidet cover (hinge and fixing kit).
Ensemble charnière complète couvercle bidet fixe Eos (charnière et jeu de fixation).
Полный комплект петель для установки фиксированной крышки биде Eos (петли и комплект для крепления).</p> | <p>53833 Complete hinge set Eos soft-closing bidet cover (hinge and fixing kit).
Ensemble charnière complète couvercle bidet Eos à descente progressive (charnière et jeu de fixation).
Полный комплект петель для установки крышки биде Eos с механизмом плавного опускания.</p> <p>53831 Fixing kit Eos bidet cover.
Jeu de fixation couvercle bidet Eos.
Установочный комплект для крепления крышки биде Eos.</p> <p>54269 Eos toilet seat buffers (bag with 6 units).
Tampons couvercle Eos (sachet de 6 unités).
Ограничители для сиденья Eos (6 шт. ук в упаковке).</p> <p>54269 Eos bidet seat buffers (bag with 6 units).
Tampons couvercle bidet Eos (sachet de 6 unités).
Ограничители для сиденья Eos (6 шт. ук в упаковке).</p> <p>50463 Conversion bend for S-trap close-coupled WC pan (to fit a wall distance of 210 mm). Installation with rod is recommended. Rod is not included.
Coude pour WC réservoir attenant, sortie verticale (pour adapter au mur à une distance de 210 mm). Installation avec tige recommandée. Tige non incluse.
Изогнутый патрубок для унитаза с низким бачком и вертикальным выпуском (подгонка к стене 210 мм)
Рекомендуется установка с крепежной шпилькой. Шпилька не включена.</p> <p>53720 Conversion bend for S-trap close-coupled WC pan (to fit a wall distance of 165 mm). Installation with rod is recommended. Rod is not included.
Coude pour WC réservoir attenant, sortie verticale (pour adapter au mur à une distance de 165 mm). Installation avec tige recommandée. Tige non incluse.
Изогнутый патрубок для унитаза с низким бачком и вертикальным выпуском (подгонка к стене 165 мм)
Рекомендуется установка с крепежной шпилькой. Шпилька не включена.</p> <p>50464 Conversion bend rod.
Tige fixation coude.
Шпилька для крепления изогнутого патрубка.</p> <p>53294 Bolting kit for WC and bidet.
Jeu de fixation WC et bidet.
Анкерное крепление для унитаза или биде.</p> |
|--|--|





Coral



09160 **BTW WC PAN**
62 x 36 cm
 With dual outlet and fixing kit. Conversion bend needed for S-trap installation. Conversion bend not needed for P-trap installation.



CUVETTE WC RÉSERVOIR ATTENANT BTW
62 x 36 cm
 Avec sortie duale et jeu de fixation. Coude nécessaire pour installation avec sortie verticale. Coude non nécessaire pour installation avec sortie horizontale.

ПРИСТЕННЫЙ УНИТАЗ ДЛЯ НИЗКОГО БАЧКА
62 x 36 cm
 с двойным выпуском и установочным комплектом. Для установки чаши с вертикальным выпуском необходим патрубок. Для установки чаши с горизонтальным выпуском патрубков не требуется.

09360 **BTW BIDET**
54 x 36 cm
 With fixing kit.
BIDET BTW
54 x 36 cm
 Avec jeu de fixation.
ПРИСТЕННОЕ БИДЕ
54 x 36 cm
 С установочным комплектом.



09540 **LOW CISTERN WITH LID AND DOUBLE PUSH-BUTTON MECHANISM**
RÉSERVOIR BAS AVEC COUVERCLE ET MÉCANISME À DOUBLE POUSSOIR
 НИЗКИЙ БЫЧОК С КРЫШКОЙ И МЕХАНИЗМОМ ДВОЙНОГО СМЫВА



51695 **SLIM FIXED ENVELOPING SEAT**
ABATTANT FIXE ENVELOPPANT SLIM
 ОБЛЕГАЮЩЕЕ ФИКСИРОВАННОЕ СИДЕНЬЕ SLIM

51696 **SLIM SOFT-CLOSING ENVELOPING SEAT**
ABATTANT FREIN DE CHUTE ENVELOPPANT SLIM
 ОБЛЕГАЮЩЕЕ СИДЕНЬЕ SLIM ПЛАВНОГО ОПУСКАНИЯ

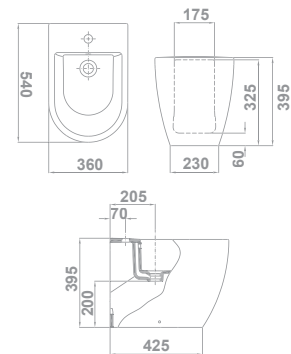

COMPLETE SET**
ENSEMBLE COMPLET**
 ПОЛНЫЙ КОМПЛЕКТ**

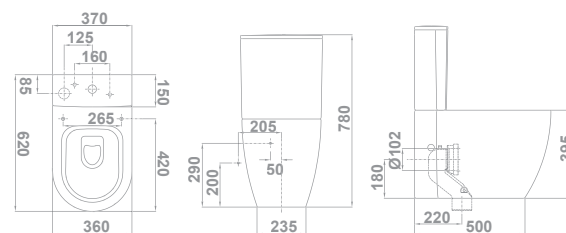

Note: *The complete toilet set consists of: BTW close-coupled WC, complete cistern and fixed seat. BTW: Back to wall. All items are supplied in carton boxes.

Note: *L'ensemble WC complet se compose de : cuvette WC pour réservoir attaché BTW, réservoir complet et abattant fixe. BTW : Collé au mur. Toutes les pièces sont fournies dans des cartons.

Примечание: *Полный набор унитаза включает унитаз для низкого BTW бачка, полный комплект бачка и фиксированное сиденье. BTW: крепление к стене. Все составляющие поставляются в коробке.



Coral wall-hung

Suspendue | Подвесной

collections | collections | коллекции



09172 **RIMLESS WALL-HUNG WC**  
55,5 X 36,5 cm
P-trap.

CUVETTE WC Suspendue RIMLESS
55,5 X 36,5 cm
Sortie horizontale.



БЕЗОБОДКОВЫЙ ПОДВЕСНОЙ УНИТАЗ
55,5 x 36,5 см
С горизонтальным выпуском.

51695 **SLIM FIXED ENVELOPING SEAT**
ABATTANT FIXE ENVELOPPANT SLIM
ОБЛЕГАЮЩЕЕ ФИКСИРОВАННОЕ СИДЕНЬЕ SLIM

51696 **SLIM SOFT-CLOSING ENVELOPING SEAT**
ABATTANT FREIN DE CHUTE ENVELOPPANT SLIM
ОБЛЕГАЮЩЕЕ СИДЕНЬЕ SLIM ПЛАВНОГО ОПУСКАНИЯ

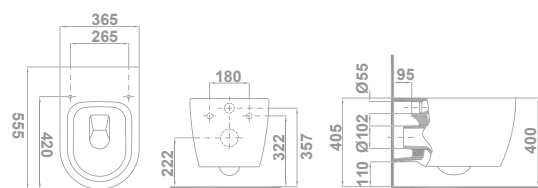
COMPLETE TOILET SET*
ENSEMBLE WC COMPLET*
ПОЛНЫЙ КОМПЛЕКТ*



55483 **WC FULL FRAME EON**  
Installation system for wall-hung WC in dry walls. 6/3L, 4.5/3L and 4/2L flush. Installation accessories included. Minimum depth: 108/125 mm (DN90/DN100). Conversion bend ø90 or 110 mm

WC FULL FRAME EON
Système d'installation pour WC suspendu à paroi légère. Décharge de 6/3L, 4,5/3L et 4/2L. Accessoires d'installation inclus. Profondeur minimale : 108/125 mm (DN90/DN100). Coude ø90 ou 110 mm

WC FULL FRAME EON
Система инсталляции подвесного унитаза на тонкую стену. Слив на 6/3 л, 4,5/3 л и 4/2 л. Комплектующие для установки включены. Минимальная глубина крепления: 108/125 мм (DN90/DN100). Патрубок Ø 90 или 110 мм



5056369 **EON 3 DUAL FLUSH OPERATING PLATE**
Polished chrome.

PLAQUE DE COMMANDE DOUBLE POUSSOIR EON 3
Chrome brillant.

КЛАВИША ДВОЙНОГО СМЫВА EON 3
Глянцевый хром.

COMPLETE SET**
Other installation possibilities on pages 164-175.
ENSEMBLE COMPLET**
D'autres possibilités d'installation aux pages 164-175
ПОЛНЫЙ КОМПЛЕКТ**
Другие варианты установки 164-175.



09362 **WALL-HUNG BIDET**  
55,5 x 36 cm
With fixing kit.
BIDET Suspendue
55,5 x 36 cm
Avec jeu de fixation.
ПОДВЕСНОЕ БИДЕ
55,5 x 36 см

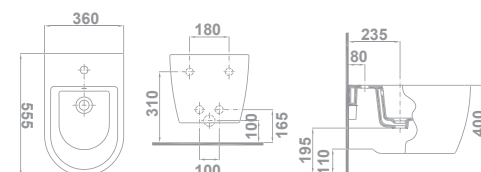

55409 **BIDÉ FRAME EON COMPACT**  
Support frame for bidet. Installation accessories included. Minimum depth of 8 cm
BIDÉ FRAME EON COMPACT
Support pour bidet. Accessoires d'installation inclus. Profondeur minimum de 8 cm
BIDÉ FRAME EON COMPACT
Кронштейн для биде. Комплектующие для установки включены. Минимальная глубина: 8 см

Note: *The complete set consists of: wall-hung WC Rimless and fixed seat. ** The complete set consists of: wall-hung WC, fixed seat, WC Full Frame Eon and Eon 3 polished chrome dual flush operating plate.

Note: *L'ensemble complet se compose de : cuvette suspendue Rimless et abattant fixe. ** L'ensemble complet se compose de : cuvette suspendue, abattant fixe, WC Full Frame Eon et plaque de commande double poussoir Eon 3 chrome brillant.

Примечание: *Полный набор унитаза включает подвесной безободковый унитаз и фиксированное сиденье. **Полный набор включает подвесной унитаз, фиксированное сиденье, крепежную систему WC Full Frame Eon и клавишу двойного смыва Eon 3, глянцевый хром.

+ SPARES
PIÈCES DE RECHANGE
ЗАПЧАСТИ

- 09630 Coral cistern lid.
Couvercle réservoir Coral.
Крышка для бачка Coral.
- 50491 Inlet valve.
Mécanisme d'alimentation.
Механизм подвода воды.
- 50355 Outlet valve 4.5/3 litres.
Mécanisme de chasse d'eau 4,5/3 litres.
Механизм смыва 4,5/3 л.
- 50520 Double push-button set threaded rods 2018.
Ensemble tiges filetées double poussoir 2018.
Набор двойная кнопка для смыва с резьбовыми шпилькам.
- 53690 Assembling set cistern-WC pan.
Jeu d'union réservoir-WC.
Комплект для крепления бачка к чаше унитаза.
- 53298 Concealed assembling set for wall-hung WC pan and bidet.
Jeu de fixation caché pour cuvettes et bidet muraux.
Комплект для скрытого крепления подвесного унитаза и биде.
- 53817 Complete hinge set for Coral soft-closing seat.
Ensemble charnière complète abattant à descente progressive Coral.
Полный комплект петель для установки сиденья плавного опускания Coral.
- 53720 Conversion bend for S-trap WC pan for high-level cistern (to fit a wall distance of 90 mm). Installation with rod is recommended. Rod is not included.
Coude pour WC réservoir haut, sortie verticale (pour adapter au mur à une distance de 90 mm). Installation avec tige recommandée. Tige non incluse.
Изогнутый патрубок для унитаза с высоким бачком и вертикальным выпуском (подгонка к стене 90 мм). Рекомендуется установка с крепежной шпилькой. Шпилька не включена.
- 50463 Conversion bend for S-trap close-coupled WC pan (to fit a wall distance of 220 mm). Installation with rod is recommended. Rod is not included.
Coude pour WC réservoir attenant, sortie verticale (pour adapter au mur à une distance de 220 mm). Installation avec tige recommandée. Tige non incluse.
Изогнутый патрубок для унитаза с низким бачком и вертикальным выпуском (подгонка к стене 220 мм). Рекомендуется установка с крепежной шпилькой. Шпилька не включена.
- 50464 Conversion bend rod
Tige fixation coude
Шпилька для крепления изогнутого патрубка
- 53294 Bolting kit for WC and bidet
Jeu de fixation WC et bidet
Комплект анкерного крепления для унитаза или биде.





**Emma
Square**

Emma Square

collections | collections | коллекции



WASH-BASIN

Compact. With overflow, fixing kit and trimming. Installation options available: pedestal, semi-pedestal, wall-hung or over-counter.

LAVABO

Compact. Avec trop plein, jeu de fixation et enjoliveur. Possibilité d'installation avec colonne, semi-colonne, murale ou vasque à poser.

РАКОВИНА

Компактная. С переливом, комплектом крепления и заглушкой. Возможность установки на пьедестал, полупьедестал, стену или столешницу.

27015 **60x35 cm**



27005 **55x35 cm**



27080 **50x35 cm**

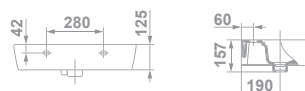
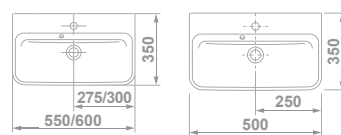

27095 **WASH STAND 50 x 25 cm**



With overflow, fixing kit and trimming. Installation options available: wall-hung or over-counter.

LAVE-MAINS DE 50 X 25 cm

Avec trop plein, jeu de fixation et enjoliveur. Possibilité d'installation murale ou vasque à poser.

РУКОМОЙНИК 50 x 25 см

С переливом, установочным комплектом и заглушкой. Варианты установки: настенная или врезная.

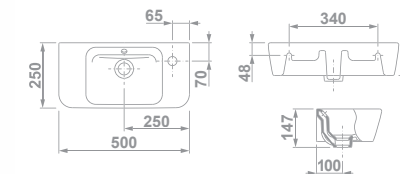

WASH-BASIN

With overflow, fixing kit and trimming. Installation options available: pedestal, semi-pedestal, wall-hung or over-counter.

LAVABO

Avec trop plein, jeu de fixation et enjoliveur. Possibilité d'installation avec colonne, semi-colonne, murale ou vasque à poser.

РАКОВИНА

С переливом, комплектом крепления и заглушкой. Возможность установки на пьедестал, полупьедестал, стену или столешницу.

27020 **65x45 cm**



27010 **60x45 cm**



27000 **55x45 cm**

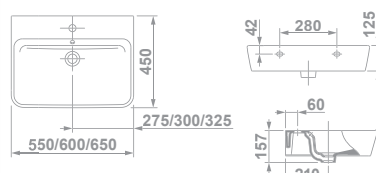

27085 **WASH STAND 42 X 32 cm**



With overflow, fixing kit and trimming. Installation options available: wall-hung or over-counter.

LAVE-MAINS DE 42 X 32 cm

Avec trop plein, jeu de fixation et enjoliveur. Possibilité d'installation murale ou vasque à poser.

РУКОМОЙНИК 42 X 32 см

С переливом, установочным комплектом и заглушкой. Варианты установки: настенная или врезная.

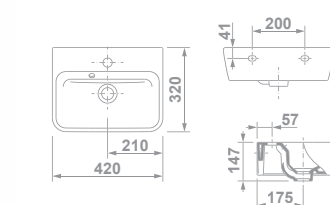

COUNTERTOP WASH-BASIN

With overflow and trimming.

VASQUE À ENCASTRER

Avec trop plein et enjoliveur.

ВРЕЗНАЯ РАКОВИНА

С переливом и заглушкой.

27060 **55x42 cm**

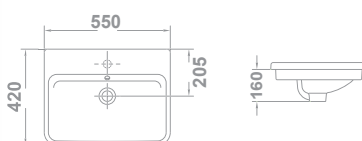

27075 **WASH STAND 48 X 37,5 cm**



With integrated pedestal. With overflow, fixing kit and trimming. Wall-hung installation.

LAVE-MAINS DE 48 X 37,5 cm

Colonne intégrée. Avec trop plein, jeu de fixation et enjoliveur. Installation murale.

РУКОМОЙНИК 48 X 37,5 см

Со встроенным пьедесталом. С переливом, установочным комплектом и заглушкой. Устанавливается на стену.

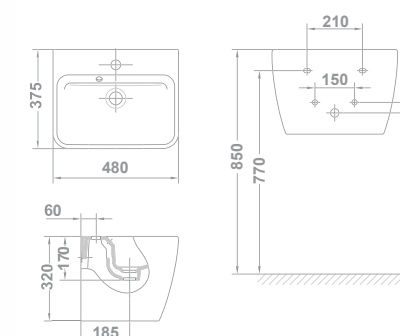

Note: Emma Square basins are supplied with trimming for the overflow. All items are supplied in carton boxes.
Note: Les lavabos Emma Square sont fournis avec enjoliveur pour trop-plein. Toutes les pièces sont fournies dans des cartons.
Примечание: раковины Emma Square поставляются с заглушкой для переливного отверстия. Все детали упакованы в коробку.

Emma Square

collections | collections | коллекции



27050 **OVER-COUNTER WASH-BASIN 50 X 38 CM** Without overflow. No tap hole.
VASQUE À POSER 50 X 38 CM Sans trop-plein. Sans trou de robinetterie.
НАКЛАДНАЯ РАКОВИНА 50 X 38 CM Без перелива. Без отверстия под смеситель.

€/u

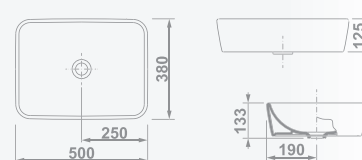

Available colours Finitions disponibles Цвета в ассортименте



08 **BLACK**
NOIR
ЧЕРНЫЙ



21 **MATT WHITE**
BLANC MAT
БЕЛЫЙ
МАТОВЫЙ

Note: Emma Square basins are supplied with trimming for the overflow. All items are supplied in carton boxes.
Note: Les lavabos Emma Square sont fournis avec enjoliveur pour trop-plein. Toutes les pièces sont fournies dans des cartons.
Примечание: раковины Emma Square поставляются с заглушкой для переливного отверстия. Все детали упакованы в коробку.

Emma Square



27430 **PEDESTAL COLONNE**
ПЬЕДЕСТАЛ



27432 **SEMI-PEDESTAL**
With fixing kit.
SEMI-COLONNE
avec jeu de fixation.
ПОЛУПЬЕДЕСТАЛ
С установочным комплектом.

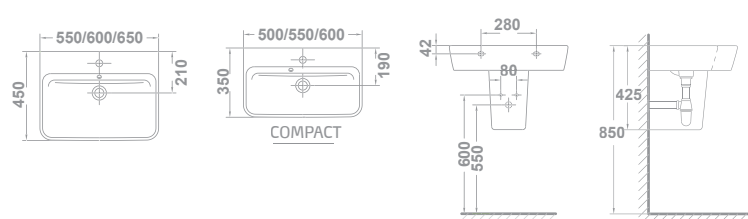
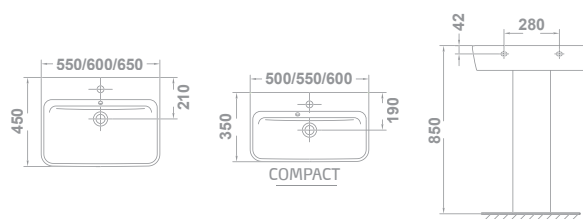

WASH-BASINS TO BE COMBINED WITH PEDESTAL AND SEMI-PEDESTAL LAVABOS À COMBINER AVEC COLONNE ET SEMI-COLONNE РАКОВИНЫ, КОМБИНИРУЕМЫЕ С ПЬЕДЕСТАЛОМ И ПОЛУПЬЕДЕСТАЛОМ

COMPACT WASH-BASIN LAVABO COMPACT КОМПАКТНАЯ РАКОВИНА

- 27015 **60x35 cm**
- 27005 **55x35 cm**
- 27080 **50x35 cm**



WASH-BASIN LAVABO WASH-BASIN

- 27020 **65x45 cm**
- 27010 **60x45 cm**
- 27000 **55x45 cm**



27110 **BTW WC PAN FOR HIGH-LEVEL CISTERN**
54 X 36 cm
With dual outlet and fixing kit. Conversion bend needed for S-trap installation. Conversion bend not needed for P-trap installation.

CUVETTE WC POUR RESERVOIR HAUT BTW

54 X 36 cm
Avec sortie duale et jeu de fixation. Coude nécessaire pour installation avec sortie verticale. Coude non nécessaire pour installation avec sortie horizontale.

ПРИСТЕННЫЙ УНИТАЗ ДЛЯ ВЫСОКОГО БАЧКА

54 X 36 CM
Чаша с двойным выпуском и установочным комплектом. Для установки чаши с вертикальным выпуском необходим патрубок. Для установки чаши с горизонтальным выпуском патрубков не требуется.

51648 **SLIM FIXED SEAT**
ABATTANT FIXE SLIM
ФИКСИРОВАННОЕ СИДЕНЬЕ-КРЫШКА SLIM

51649 **SLIM SOFT-CLOSING SEAT**
ABATTANT FREIN DE CHUTE SLIM
СИДЕНЬЕ С МЕХАНИЗМОМ ПЛАВНОГО ОПУСКАНИЯ SLIM

51640 **FIXED SEAT**
ABATTANT FIXE
ФИКСИРОВАННОЕ СИДЕНЬЕ-КРЫШКА

51641 **SOFT-CLOSING SEAT**
ABATTANT FREIN DE CHUTE
СИДЕНЬЕ С МЕХАНИЗМОМ ПЛАВНОГО ОПУСКАНИЯ

COMPLETE TOILET SET* ENSEMBLE WC COMPLET* ПОЛНЫЙ КОМПЛЕКТ ДЛЯ УНИТАЗА*

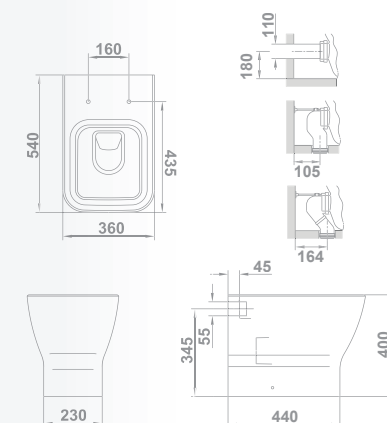

Note: Emma Square basins are supplied with trimming for the overflow. All items are supplied in carton boxes.
Note: Les lavabos Emma Square sont fournis avec enjoliveur pour trop-plein. Toutes les pièces sont fournies dans des cartons.
Примечание: раковины Emma Square поставляются с заглушкой для переливного отверстия. Все детали упакованы в коробку.

Note: *The complete toilet set consists of: BTW WC for high-level cistern and fixed seat. BTW: Back to wall. All items are supplied in carton boxes.
Note: *L'ensemble WC complet se compose de : cuvette WC pour réservoir haut BTW et abattant fixe. BTW : Collé au mur. Toutes les pièces sont fournies dans des cartons.
Примечание: * Полный комплект для унитаза включает пристенный унитаз для высокоуровневого бачка и сиденье-крышку.

Emma Square

collections | collections | коллекции



27260 **BTW RIMLESS CLOSE-COUPLED WC SUITE 60 x 36 cm**  

With dual outlet and fixing kit. Conversion bend needed for S-trap installation. Conversion bend not needed for P-trap installation.

CUVETTE WC POUR RÉSERVOIR BAS BTW RIMLESS 60 x 36 cm

Avec sortie duale et jeu de fixation. Coude nécessaire pour installation avec sortie verticale. Coude non nécessaire pour installation avec sortie horizontale.

ПРИСТЕННЫЙ БЕЗОБОДКОВЫЙ УНИТАЗ ДЛЯ НИЗКОГО БАЧКА 60 x 36 cm

Чаша с двойным выпуском и установочным комплектом. Для установки чаши с вертикальным выпуском необходим патрубок. Для установки чаши с горизонтальным выпуском патрубков не требуется.

27560 **LOW CISTERN PAN WITH LID and dual push-button mechanism. Bottom left inlet.**   

RÉSERVOIR BAS AVEC COUVERCLE et mécanisme à double poussoir. Alimentation inférieure gauche.

НИЗКИЙ БАЧОК С КРЫШКОЙ и кнопкой двойного смыва. Левый подвод воды.

51648 **SLIM FIXED SEAT ABATTANT FIXE SLIM** ФИКСИРОВАННОЕ СИДЕНЬЕ-КРЫШКА SLIM

51649 **SLIM SOFT-CLOSING SEAT ABATTANT FREIN DE CHUTE SLIM** СИДЕНЬЕ С МЕХАНИЗМОМ ПЛАВНОГО ОПУСКАНИЯ SLIM

51640 **FIXED SEAT ABATTANT FIXE** ФИКСИРОВАННОЕ СИДЕНЬЕ-КРЫШКА

51641 **SOFT-CLOSING SEAT ABATTANT FREIN DE CHUTE** СИДЕНЬЕ С МЕХАНИЗМОМ ПЛАВНОГО ОПУСКАНИЯ SLIM

COMPLETE TOILET SET* ENSEMBLE WC COMPLET* ПОЛНЫЙ КОМПЛЕКТ ДЛЯ УНИТАЗА*

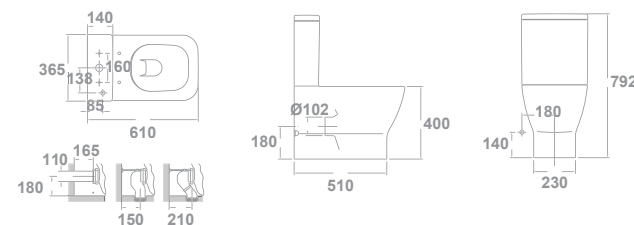

Note: *The complete toilet set consists of: BTW close-coupled WC suite Rimless, complete cistern 4/2 litres and fixed seat. BTW: Back to wall. All items are supplied in carton boxes.

Note: *L'ensemble WC complet se compose de : cuvette WC pour réservoir attendant BTW Rimless, réservoir complet 4/2 litres et abattant fixe. BTW : Collé au mur. Toutes les pièces sont fournies dans des cartons.

Примечание: * Полный набор унитаза включает: пристенный безободковый унитаз для низкого бачка, укомплектованный бачок 4/2 л. и фиксированное сиденье. BTW: крепление к стене. Все детали упакованы в коробку.

27160 **BTW CLOSE-COUPLED WC SUITE 61,5 x 36 cm**  

With dual outlet and fixing kit. Conversion bend needed for S-trap installation. Conversion bend not needed for P-trap installation.

CUVETTE WC POUR RÉSERVOIR BAS BTW 61,5 x 36 cm

Avec sortie duale et jeu de fixation. Coude nécessaire pour installation avec sortie verticale. Coude non nécessaire pour installation avec sortie horizontale.

ПРИСТЕННЫЙ УНИТАЗ ДЛЯ НИЗКОГО БАЧКА 61,5 x 36 cm

С двойным выпуском и установочным комплектом. Для установки чаши с вертикальным выпуском необходим патрубок. Для установки чаши с горизонтальным выпуском патрубков не требуется.

27558 **LOW CISTERN PAN WITH LID and dual push-button mechanism. Bottom left inlet.**   

RÉSERVOIR BAS AVEC COUVERCLE et mécanisme à double poussoir. Alimentation inférieure gauche.

НИЗКИЙ БАЧОК С КРЫШКОЙ и кнопкой двойного смыва. Нижний левый подвод воды.

51648 **SLIM FIXED SEAT ABATTANT FIXE SLIM** ФИКСИРОВАННОЕ СИДЕНЬЕ-КРЫШКА SLIM

51649 **SLIM SOFT-CLOSING SEAT ABATTANT FREIN DE CHUTE SLIM** СИДЕНЬЕ С МЕХАНИЗМОМ ПЛАВНОГО ОПУСКАНИЯ SLIM

51640 **FIXED SEAT ABATTANT FIXE** ФИКСИРОВАННОЕ СИДЕНЬЕ-КРЫШКА

51641 **SOFT-CLOSING SEAT ABATTANT FREIN DE CHUTE** СИДЕНЬЕ С МЕХАНИЗМОМ ПЛАВНОГО ОПУСКАНИЯ

COMPLETE TOILET SET ENSEMBLE WC COMPLET**** ПОЛНЫЙ КОМПЛЕКТ УНИТАЗА**

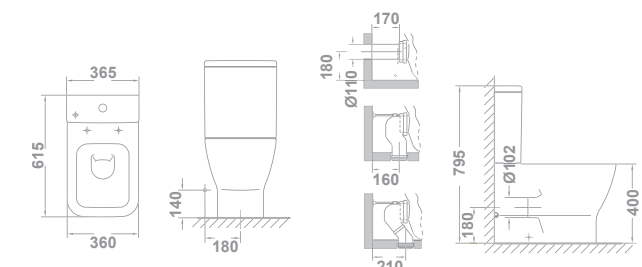

Note: **The complete toilet set consists of: BTW close-coupled WC suite, complete cistern 4.5/3 litres and fixed seat. BTW: Back to wall. All items are supplied in carton boxes.

Note: ** L'ensemble WC complet se compose de : cuvette WC pour réservoir attendant BTW, réservoir complet 4.5/3 litres et abattant fixe. BTW : Collé au mur. Toutes les pièces sont fournies dans des cartons.

Примечание: ** Полный набор унитаза включает: безободковый унитаз для низкого пристенного бачка, укомплектованный бачок 4,5/3 л. и фиксированное сиденье-крышку. BTW: крепление к стене. Все детали упакованы в коробку.



27360 **BTW BIDET**
54 x 36 cm

With fixing kit.

BIDET BTW
54 x 36 cm

Avec jeu de fixation.

ПРИСТЕННОЕ БИДЕ

54 x 36 cm

С установочным комплектом.



51650 **BIDET COVER**
COUVERCLE DE BIDET
КРЫШКА ДЛЯ БИДЕ

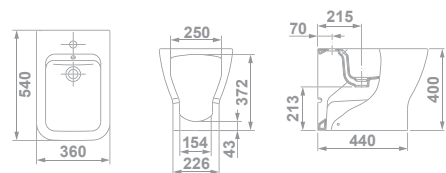

Emma Square wall-hung

Suspendue | Подвесной

collections | collections | коллекции



27272 **RIMLESS WALL-HUNG WC 54 X 36 cm**  
P-trap. Concealed fixing kit included.

CUVETTE WC SUSPENDUE RIMLESS 54 x 36 cm

Sortie horizontale. Fixation cachée incluse.

ПОДВЕСНОЙ УНИТАЗ RIMLESS 54 X 36 см

С горизонтальным выпуском. Скрытое крепление включено.

51648 **SLIM FIXED SEAT ABATTANT FIXE SLIM**
ФИКСИРОВАННОЕ СИДЕНЬЕ-КРЫШКА SLIM

51649 **SLIM SOFT-CLOSING SEAT ABATTANT FREIN DE CHUTE SLIM**
СИДЕНЬЕ С МЕХАНИЗМОМ ПЛАВНОГО ОПУСКАНИЯ SLIM

51640 **FIXED SEAT ABATTANT FIXE**
ФИКСИРОВАННОЕ СИДЕНЬЕ-КРЫШКА

51641 **SOFT-CLOSING SEAT ABATTANT FREIN DE CHUTE**
СИДЕНЬЕ С МЕХАНИЗМОМ ПЛАВНОГО ОПУСКАНИЯ

COMPLETE TOILET SET* ENSEMBLE WC COMPLET*
ПОЛНЫЙ КОМПЛЕКТ ДЛЯ УНИТАЗА*

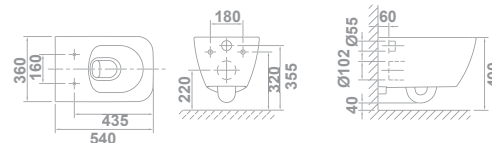

55483 **WC FULL FRAME EON**  

Installation system for wall-hung WC in dry walls. 6/3L, 4.5/3L and 4/2L flush. Installation accessories included. Minimum depth: 108/125 mm (DN90/ DN100). Conversion bend ø90 or 110 mm

WC FULL FRAME EON

Système d'installation pour WC suspendu à paroi légère. Décharge de 6/3L, 4,5/3L et 4/2L. Accessoires d'installation inclus. Profondeur minimale : 108/125 mm (DN90/DN100). Coude ø90 ou 110 mm

WC FULL FRAME EON

Система инсталляции подвесного унитаза на тонкую стену. Слив на 6/3 л, 4,5/3 л и 4/2 л. Комплектующие для установки включены. Минимальная глубина крепления: 108/125 мм (DN90/DN100). Патрубок ø90 или 110 мм



5056369 **EON 3 DUAL FLUSH OPERATING PLATE**
Polished chrome.

PLAQUE DE COMMANDE DOUBLE POUSSOIR EON 3
Chrome brillant.

КЛАВИША ДВОЙНОГО СМЫВА EON 3
Глянцевый хром.

COMPLETE SET**
Other installation possibilities on pages 164-175

ENSEMBLE COMPLET**
D'autres possibilités d'installation aux pages 164-175

ПОЛНЫЙ КОМПЛЕКТ**
Другие варианты установки на страницах 164-175.

Note: *The complete set consists of: wall-hung WC Rimless and fixed seat. All pieces are supplied in carton boxes. ** The complete set consists of: wall-hung WC, fixed seat, WC Full Frame Eon and Eon 3 polished chrome dual flush operating plate.

Note: *L'ensemble complet se compose de : cuvette suspendue Rimless et abattant fixe. Toutes les pièces sont fournies dans des cartons. ** L'ensemble complet se compose de : cuvette suspendue, abattant fixe, WC Full Frame Eon et plaque de commande double poussoir Eon 3 chrome brillant.

Примечание: * Полный комплект включает пристенный унитаз rimless и фиксированное сиденье. Все детали упакованы в коробку. ** Полный комплект включает подвесной унитаз, фиксированное сиденье, WC Full Frame Eon и клавиши двойного смыва Eon 3, глянцевый хром.



Emma Square wall-hung

Suspendue | Подвесной

collections | collections | коллекции



27172 **WALL-HUNG WC PAN** 54 X 36 cm  
P-trap. Hidden fixations included.

CUVETTE WC SUSPENDUE
54 x 36 cm

Sortie horizontale. Fixation cachée comprise.

ПОДВЕСНОЙ УНИТАЗ
54 X 36 см

С горизонтальным выпуском.
Скрытое крепление включено.

51648 **SLIM FIXED SEAT**
ABATTANT FIXE SLIM
ФИКСИРОВАННОЕ СИДЕНЬЕ-КРЫШКА
SLIM

51649 **SLIM SOFT-CLOSING SEAT**
ABATTANT FREIN DE CHUTE SLIM
СИДЕНЬЕ С МЕХАНИЗМОМ ПЛАВНОГО
ОПУСКАНИЯ SLIM

51640 **FIXED SEAT**
ABATTANT FIXE
ФИКСИРОВАННОЕ СИДЕНЬЕ-КРЫШКА

51641 **SOFT-CLOSING SEAT**
ABATTANT FREIN DE CHUTE
СИДЕНЬЕ С МЕХАНИЗМОМ ПЛАВНОГО
ОПУСКАНИЯ

COMPLETE TOILET SET*
ENSEMBLE WC COMPLET*
ПОЛНЫЙ КОМПЛЕКТ УНИТАЗА*

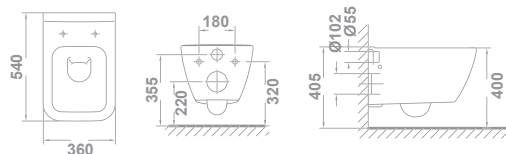

55483 **WC FULL FRAME EON**  

Installation system for wall-hung WC
in dry walls. 6/3L, 4,5/3L and 4/2L
flush. Installation accessories included.
Minimum depth: 108/125 mm (DN90/
DN100). Conversion bend ø90 or 110 mm

WC FULL FRAME EON
Système d'installation pour WC suspendu à
paroi légère. Décharge de 6/3L, 4,5/3L et 4/2L.
Accessoires d'installation inclus. Profondeur
minimale : 108/125 mm (DN90/DN100). Coude
ø90 ou 110 mm

WC FULL FRAME EON
Система инсталляции подвесного унитаза на тонкую стену.
Слив на 6/3 л, 4,5/3 л и 4/2 л. Комплектующие для установки
включены. Минимальная глубина крепления: 108/125 мм
(DN90/DN100). Патрубок ø90 или 110 мм



5056369 **EON 3 DUAL FLUSH**
OPERATING PLATE
Polished chrome.

PLAQUE DE COMMANDE
DOUBLE POUSSOIR EON 3
Chrome brillant.

КЛАВИША ДВОЙНОГО
СМЫВА EON 3
Глянцевый хром.

COMPLETE SET**
Other installation possibilities
on pages 164-175.

ENSEMBLE COMPLET**
D'autres possibilités d'installation
aux pages 164-175.

ПОЛНЫЙ КОМПЛЕКТ**
Другие варианты установки
на страницах 164-175.



27362 **WALL-HUNG BIDET** 54 x 36 cm  

Hidden fixations included.

BIDET SUSPENDU
54 x 36 cm

Fixation cachée incluse.

WALL-HUNG BIDET
54 x 36 cm
Скрытое крепление включено.

51650 **BIDET COVER**
COUVERCLE DE BIDET
КРЫШКА ДЛЯ БИДЕ

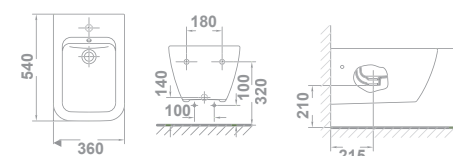

55409 **BIDÉ FRAME EON** **COMPACT**  

Support frame for bidet. Installation
accessories included. Minimum depth of 8 cm

BIDÉ FRAME EON
COMPACT

Support pour bidet. Accessoires d'installation
inclus. Profondeur minimum de 8 cm

BIDÉ FRAME EON
COMPACT

Кронштейн для биде. Комплектующие для
установки включены. Минимальная глубина: 8 см

Note: *The complete set consists of: wall-hung WC and fixed seat. All pieces are supplied in carton boxes. ** The complete set consists of: wall-hung WC, fixed seat, WC Full Frame Eon and Eon 3 polished chrome dual flush operating plate.

Note: *L'ensemble complet se compose de : cuvette suspendue et abattant fixe. Toutes les pièces sont fournies dans des cartons. ** L'ensemble complet se compose de : cuvette suspendue, abattant fixe, WC Full Frame Eon et plaque de commande double poussoir Eon 3 chrome brillant.

Примечание: * Полный комплект включает подвесной безободковый унитаз rimless и фиксированное сиденье. Все детали упакованы в коробку
** Полный комплект включает подвесной унитаз, фиксированное сиденье, WC Full Frame Eon и клавиши двойного смыва Eon 3, глянцевый хром.



E m m a

Emma

Availability 2nd half of 2024
Disponibilité 2ème semestre 2024
Доступность во 2-й половине 2024 года





Black finish
finition noire
Черный

collections | collections | коллекции

Availability 2nd half of 2024
Disponibilité 2ème semestre 2024
Доступность во 2-й половине 2024 года





Matt white finish
finition blanc mat
Белый Матовый

3026008 **BTW RIMLESS CLOSE-COUPLED WC SUITE 60 x 36 cm. BLACK**   
With dual outlet and fixing kit.
Conversion bend needed for S-trap installation.
Conversion bend not needed for P-trap installation.

CUVETTE WC POUR RÉSERVOIR BAS BTW RIMLESS. NOIR 60 x 36 cm
Avec sortie duale et jeu de fixation. Coude nécessaire pour installation avec sortie verticale. Coude non nécessaire pour installation avec sortie horizontale.

ПРИСТЕННЫЙ БЕЗОБОДКОВЫЙ УНИТАЗ ДЛЯ НИЗКОГО БАЧКА 60 x 36 cm. ЧЕРНЫЙ
Чаша с двойным выпуском и установочным комплектом. Для установки чаши с вертикальным выпуском необходим патрубок. Для установки чаши с горизонтальным выпуском патрубков не требуется.

2756008 **LOW CISTERN WITH LID and dual push-button mechanism. Bottom left inlet. Black**   



RÉSERVOIR BAS AVEC COUVERCLE et mécanisme à double poussoir. Alimentation inférieure gauche. Noir

НИЗКИЙ БАЧОК С КРЫШКОЙ и кнопкой двойного смыва. Нижний левый подвод воды. Черный

5166108 **SOFT-CLOSING SEAT ABATTANT FREIN DE CHUTE СИДЕНЬЕ С МЕХАНИЗМОМ ПЛАВНОГО ОПУСКАНИЯ** 

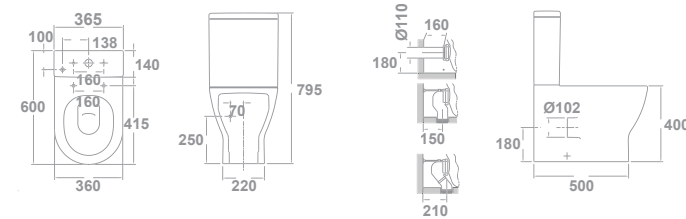

COMPLETE TOILET SET* ENSEMBLE WC COMPLET* ПОЛНЫЙ КОМПЛЕКТ ДЛЯ УНИТАЗА*



3026021 **BTW RIMLESS CLOSE-COUPLED WC SUITE 60 x 36 cm. BLACK**   
With dual outlet and fixing kit.
Conversion bend needed for S-trap installation.
Conversion bend not needed for P-trap installation.

CUVETTE WC POUR RÉSERVOIR BAS BTW RIMLESS. NOIR 60 x 36 cm
Avec sortie duale et jeu de fixation. Coude nécessaire pour installation avec sortie verticale. Coude non nécessaire pour installation avec sortie horizontale.

ПРИСТЕННЫЙ БЕЗОБОДКОВЫЙ УНИТАЗ ДЛЯ НИЗКОГО БАЧКА 60 x 36 cm. ЧЕРНЫЙ
Чаша с двойным выпуском и установочным комплектом. Для установки чаши с вертикальным выпуском необходим патрубок. Для установки чаши с горизонтальным выпуском патрубков не требуется.

2756021 **LOW CISTERN WITH LID and dual push-button mechanism. Bottom left inlet. Black**   

RÉSERVOIR BAS AVEC COUVERCLE et mécanisme à double poussoir. Alimentation inférieure gauche. Noir

НИЗКИЙ БАЧОК С КРЫШКОЙ и кнопкой двойного смыва. Нижний левый подвод воды. Черный

5166121 **SOFT-CLOSING SEAT ABATTANT FREIN DE CHUTE СИДЕНЬЕ С МЕХАНИЗМОМ ПЛАВНОГО ОПУСКАНИЯ** 

COMPLETE TOILET SET* ENSEMBLE WC COMPLET* ПОЛНЫЙ КОМПЛЕКТ ДЛЯ УНИТАЗА*

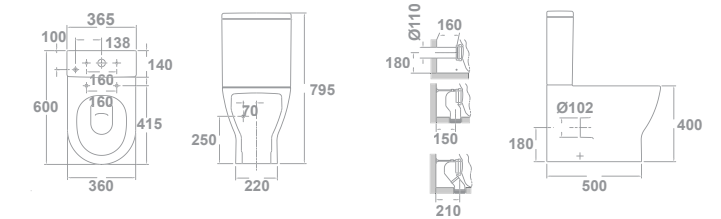



Note: *The complete toilet set consists of: BTW close-coupled WC suite Rimless, complete cistern 4/2 litres and fixed seat. BTW: Back to wall. The Emma cistern is supplied in carton boxes.

Note: *L'ensemble WC complet se compose de : cuvette WC pour réservoir attenant BTW Rimless, réservoir complet 4/2 litres et abattant fixe. BTW : Collé au mur. Le réservoir Emma est fourni dans des cartons.

Примечание: *Полный комплект включает безободковый BTW унитаз для низкого бачка, укомплектованный бачок 4/2 л и фиксированное сиденье. BTW: крепление к стене. Бачок Emma поставляется в коробке.





30260 **BTW RIMLESS CLOSE-COUPLED WC SUITE 60 x 36 cm**  
With dual outlet and fixing kit. Conversion bend needed for S-trap installation. Conversion bend not needed for P-trap installation.

CUVETTE WC POUR RÉSERVOIR BAS BTW RIMLESS 60 x 36 cm

Avec sortie duale et jeu de fixation. Coude nécessaire pour installation avec sortie verticale. Coude non nécessaire pour installation avec sortie horizontale.

ПРИСТЕННЫЙ БЕЗОБОДКОВЫЙ УНИТАЗ ДЛЯ НИЗКОГО БАЧКА 60 x 36 cm

Чаша с двойным выпуском и установочным комплектом. Для установки чаши с вертикальным выпуском необходим патрубок. Для установки чаши с горизонтальным выпуском патрубков не требуется.

27560 **LOW CISTERN WITH LID and dual push-button mechanism. Bottom left inlet.**  

RÉSERVOIR BAS AVEC COUVERCLE et mécanisme à double poussoir. Alimentation inférieure gauche.

НИЗКИЙ БАЧОК С КРЫШКОЙ и кнопкой двойного смыва. Нижний левый подвод воды.

51664 **SLIM FIXED SEAT ABATTANT FIXE SLIM** ФИКСИРОВАННОЕ СИДЕНЬЕ-КРЫШКА SLIM



51665 **SLIM SOFT-CLOSING SEAT ABATTANT FREIN DE CHUTE SLIM** СИДЕНЬЕ С МЕХАНИЗМОМ ПЛАВНОГО ОПУСКАНИЯ Slim

51660 **FIXED SEAT ABATTANT FIXE** ФИКСИРОВАННОЕ СИДЕНЬЕ-КРЫШКА

51661 **SOFT-CLOSING SEAT ABATTANT FREIN DE CHUTE** СИДЕНЬЕ С МЕХАНИЗМОМ ПЛАВНОГО ОПУСКАНИЯ

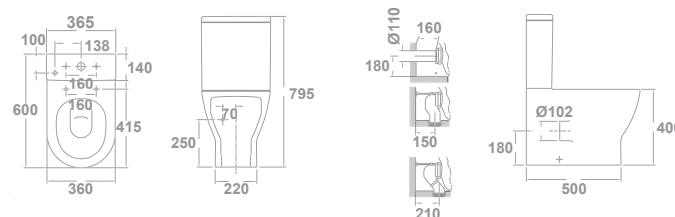
COMPLETE TOILET SET* ENSEMBLE WC COMPLET* ПОЛНЫЙ КОМПЛЕКТ ДЛЯ УНИТАЗА*



30160 **BTW CLOSE-COUPLED WC SUITE 60 x 36 cm**  
With dual outlet and fixing kit. Conversion bend needed for S-trap installation. Conversion bend not needed for P-trap installation.

CUVETTE WC POUR RÉSERVOIR BAS BTW 60 x 36 cm

Avec sortie duale et jeu de fixation. Coude nécessaire pour installation avec sortie verticale. Coude non nécessaire pour installation avec sortie horizontale.

ПРИСТЕННЫЙ УНИТАЗ ДЛЯ НИЗКОГО БАЧКА 60 x 36 cm

Чаша с двойным выпуском установочным комплектом. Для установки чаши с вертикальным выпуском необходим патрубок. Для установки чаши с горизонтальным выпуском патрубков не требуется.

27558 **LOW CISTERN WITH LID and dual push-button mechanism. Bottom left inlet.**  

RÉSERVOIR BAS AVEC COUVERCLE et mécanisme à double poussoir. Alimentation inférieure gauche.

НИЗКИЙ БАЧОК С КРЫШКОЙ и кнопкой двойного смыва. Нижний левый подвод воды.

51664 **SLIM FIXED SEAT ABATTANT FIXE SLIM** ФИКСИРОВАННОЕ СИДЕНЬЕ-КРЫШКА SLIM

51665 **SLIM SOFT-CLOSING SEAT ABATTANT FREIN DE CHUTE SLIM** СИДЕНЬЕ С МЕХАНИЗМОМ ПЛАВНОГО ОПУСКАНИЯ SLIM

51660 **FIXED SEAT ABATTANT FIXE** ФИКСИРОВАННОЕ СИДЕНЬЕ-КРЫШКА

51661 **SOFT-CLOSING SEAT ABATTANT FREIN DE CHUTE** СИДЕНЬЕ С МЕХАНИЗМОМ ПЛАВНОГО ОПУСКАНИЯ

COMPLETE TOILET SET ENSEMBLE WC COMPLET**** ПОЛНЫЙ КОМПЛЕКТ ДЛЯ УНИТАЗА**

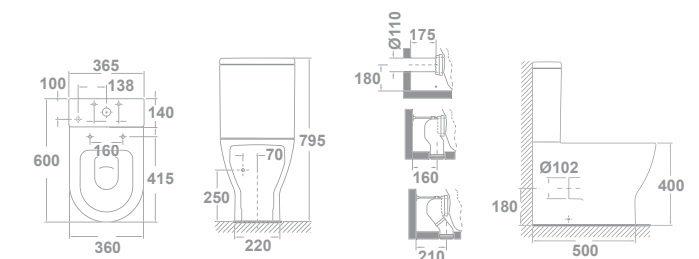

Note: *The complete toilet set consists of: BTW close-coupled WC suite Rimless, complete cistern 4/2 litres and fixed seat. BTW: Back to wall. The Emma cistern is supplied in carton boxes.

Note: *L'ensemble WC complet se compose de : cuvette WC pour réservoir attachant BTW Rimless, réservoir complet 4/2 litres et abattant fixe. BTW : Collé au mur. Le réservoir Emma est fourni dans des cartons.

Примечание: *Полный комплект включает безободковый BTW унитаз для низкого бачка, укомплектованный бачок 4/2 л и фиксированное сиденье. BTW: крепление к стене. Бачок Emma поставляется в коробке.

Note: **The complete toilet set consists of: BTW close-coupled WC suite, complete cistern 4.5/3 litres and fixed seat. BTW: Back to wall. The Emma cistern is supplied in carton boxes.

Note: ** L'ensemble WC complet se compose de : cuvette WC pour réservoir attachant BTW, réservoir complet 4.5/3 litres et abattant fixe. BTW : Collé au mur. Le réservoir Emma est fourni dans des cartons.

Примечание: **Полный комплект включает BTW унитаз для низкого бачка, укомплектованный бачок 4,5/3 л и фиксированное сиденье. BTW: крепление к стене. Бачок Emma поставляется в коробке.



30360 **BTW BIDET**
54 x 36 cm
 With fixing kit.
BIDET BTW
54 x 36 cm
 Avec jeu de fixation.
ПРИСТЕННОЕ БИДЕ
 54 x 36 см
 С установочным комплектом.



51670 **BIDET COVER**
COUVERCLE DE BIDET
 КРЫШКА ДЛЯ БИДЕ

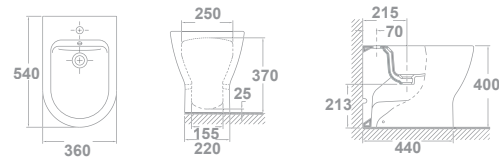



30140 **BTW WC FOR HIGH-LEVEL CISTERN**  
54 X 36 cm
 With dual outlet and fixing kit.
 Conversion bend needed for S-trap installation.
 Conversion bend not needed for P-trap installation.

CUVETTE WC POUR RÉSERVOIR HAUT BTW DE 54 X 36 cm
 Avec sortie duale et jeu de fixation.
 Coude nécessaire pour installation avec sortie verticale. Coude non nécessaire pour installation avec sortie horizontale.

ПРИСТЕННЫЙ УНИТАЗ ЧАША С ДВОЙНЫМ ВЫПУСКОМ 54 X 36 см
 Для установки чаши с вертикальным выпуском необходим патрубок. Для установки чаши с горизонтальным выпуском патрубок не требуется.

51664 **SLIM FIXED SEAT ABATTANT FIXE SLIM**
 ФИКСИРОВАННОЕ СИДЕНЬЕ-КРЫШКА SLIM

51665 **SLIM SOFT-CLOSING SEAT ABATTANT FREIN DE CHUTE SLIM**
 СИДЕНЬЕ С МЕХАНИЗМОМ ПЛАВНОГО ОПУСКАНИЯ SLIM

51660 **FIXED SEAT ABATTANT FIXE**
 ФИКСИРОВАННОЕ СИДЕНЬЕ-КРЫШКА

51661 **SOFT-CLOSING SEAT ABATTANT FREIN DE CHUTE**
 СИДЕНЬЕ С МЕХАНИЗМОМ ПЛАВНОГО ОПУСКАНИЯ

**COMPLETE TOILET SET*
 ENSEMBLE WC COMPLET*
 ПОЛНЫЙ КОМПЛЕКТ ДЛЯ УНИТАЗА***

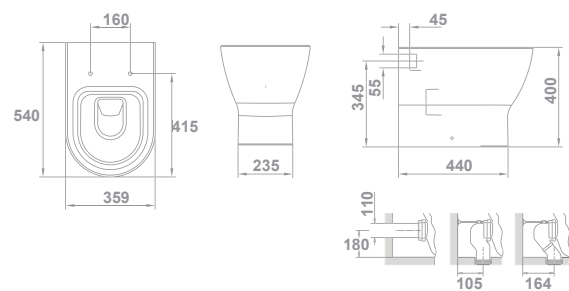

Note: *The complete toilet set consists of: BTW WC for high-level cistern and fixed seat. BTW: Back to wall. The Emma cistern is supplied in carton boxes.
Note: *L'ensemble WC complet se compose de : cuvette WC pour réservoir haut BTW et abattant fixe. BTW : Collé au mur. Le réservoir Emma est fourni dans des cartons.
Примечание: *Полный комплект включает BTW унитаз для высокого бачка и фиксированное сиденье. BTW: крепление к стене. Бачок Emma поставляется в коробке.

Emma wall-hung ^N

Suspendue | Подвесной

Availability 2nd half of 2024
Disponibilité 2ème semestre 2024
Доступность во 2-й половине 2024 года



3027308 **RIMLESS WALL-HUNG WC 54 X 36 CM. BLACK** ^{Novedad}
P-trap.

CUVETTE WC Suspendue RIMLESS 54 X 36 CM. NOIR
Sortie horizontale.

ПОДВЕСНОЙ БЕЗОБОДКОВЫЙ УНИТАЗ. ЧЕРНЫЙ
с горизонтальным выпуском.

5166108 **SOFT-CLOSING SEAT ABATTANT FREIN DE CHUTE** ^{Novedad}
СИДЕНЬ С МЕХАНИЗМОМ ПЛАВНОГО ОПУСКАНИЯ

COMPLETE TOILET SET* ENSEMBLE WC COMPLET*
ПОЛНЫЙ КОМПЛЕКТ ДЛЯ УНИТАЗА*

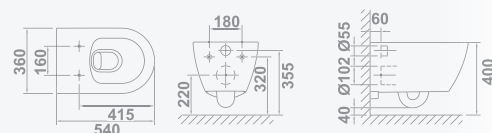

55483 **WC FULL FRAME EON**

Installation system for wall-hung WC in dry walls. 6/3L, 4.5/3L and 4/2L flush. Installation accessories included. Minimum depth: 108/125 mm (DN90/DN100). Conversion bend ø90 or 110 mm

WC FULL FRAME EON
Système d'installation pour WC suspendu à paroi légère. Décharge de 6/3L, 4,5/3L et 4/2L. Accessoires d'installation inclus. Profondeur minimale : 108/125 mm (DN90/DN100). Coude ø90 ou 110 mm

WC FULL FRAME EON
Система инсталляции подвесного унитаза на тонкую стену. Слив на 6/3 л, 4,5/3 л и 4/2 л. Комплектующие для установки включены. Минимальная глубина крепления: 108/125 мм (DN90/DN100). Патрубок ø90 или 110 мм



5056702 **EON 11 DUAL FLUSH OPERATING PLATE** ^{Novedad}
Black.

PLAQUE DE COMMANDE DOUBLE POUSSOIR EON 11
Noir.

КЛАВИША ДВОЙНОГО СМЫВА EON 11
Черный

COMPLETE SET**
Other installation possibilities on pages 164-175.

ENSEMBLE COMPLET**
D'autres possibilités d'installation aux pages 164-175

ПОЛНЫЙ КОМПЛЕКТ**
Другие варианты установки на страницах 164-175



Availability 2nd half of 2024
Disponibilité 2ème semestre 2024
Доступность во 2-й половине 2024 года



3027321 **RIMLESS WALL-HUNG WC 54 X 36 CM. MATT WHITE** ^{Novedad}
P-trap.

CUVETTE WC Suspendue RIMLESS 54 X 36 CM. BLANC MAT
Sortie horizontale.

ПОДВЕСНОЙ БЕЗОБОДКОВЫЙ УНИТАЗ. БЕЛЫЙ МАТОВЫЙ
с горизонтальным выпуском.

5166121 **SOFT-CLOSING SEAT ABATTANT FREIN DE CHUTE** ^{Novedad}
СИДЕНЬ С МЕХАНИЗМОМ ПЛАВНОГО ОПУСКАНИЯ

COMPLETE TOILET SET* ENSEMBLE WC COMPLET*
ПОЛНЫЙ КОМПЛЕКТ ДЛЯ УНИТАЗА*

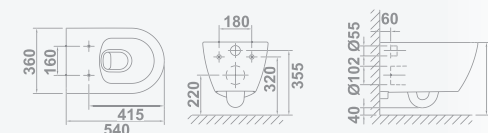

55483 **WC FULL FRAME EON**

Installation system for wall-hung WC in dry walls. 6/3L, 4.5/3L and 4/2L flush. Installation accessories included. Minimum depth: 108/125 mm (DN90/DN100). Conversion bend ø90 or 110 mm

WC FULL FRAME EON
Système d'installation pour WC suspendu à paroi légère. Décharge de 6/3L, 4,5/3L et 4/2L. Accessoires d'installation inclus. Profondeur minimale : 108/125 mm (DN90/DN100). Coude ø90 ou 110 mm

WC FULL FRAME EON
Система инсталляции подвесного унитаза на тонкую стену. Слив на 6/3 л, 4,5/3 л и 4/2 л. Комплектующие для установки включены. Минимальная глубина крепления: 108/125 мм (DN90/DN100). Патрубок ø90 или 110 мм



5056721 **EON 11 DUAL FLUSH OPERATING PLATE** ^{Novedad}
Matt white.

PLAQUE DE COMMANDE DOUBLE POUSSOIR EON 11
Blanc Mat.

КЛАВИША ДВОЙНОГО СМЫВА EON 11
Белый Матовый

COMPLETE SET**
Other installation possibilities on pages 164-171

ENSEMBLE COMPLET**
D'autres possibilités d'installation aux pages 164-171

ПОЛНЫЙ КОМПЛЕКТ**
Другие варианты установки на страницах 164 - 171



Note: *The complete set consists of: wall-hung WC Rimless and softclosing seat. All pieces are supplied in carton boxes. ** The complete set consists of: wall-hung WC Rimless, fixed seat, WC Full Frame Eon and Eon 11 polished chrome dual flush operating plate.

Note:*L'ensemble complet se compose de : cuvette suspendue Rimless et abattant fixe. Toutes les pièces sont fournies dans des cartons. ** L'ensemble complet se compose de : cuvette suspendue Rimless, abattant fixe, WC Full Frame Eon et plaque de commande double poussoir Eon 11 chrome brillant.

Примечание: * Полный комплект включает подвесной безободковый унитаз и фиксированное сиденье. Все детали упакованы в коробку. ** Полный комплект включает подвесной безободковый унитаз, фиксированное сиденье, WC Full Frame Eon и клавиши двойного смыва Eon 11, глянцевый хром.

Note: *The complete set consists of: wall-hung WC Rimless and softclosing seat. All pieces are supplied in carton boxes. ** The complete set consists of: wall-hung WC Rimless, fixed seat, WC Full Frame Eon and Eon 11 polished chrome dual flush operating plate.

Note:*L'ensemble complet se compose de : cuvette suspendue Rimless et abattant fixe. Toutes les pièces sont fournies dans des cartons. ** L'ensemble complet se compose de : cuvette suspendue Rimless, abattant fixe, WC Full Frame Eon et plaque de commande double poussoir Eon 11 chrome brillant.

Примечание: * Полный комплект включает подвесной безободковый унитаз и фиксированное сиденье. Все детали упакованы в коробку. ** Полный комплект включает подвесной безободковый унитаз, фиксированное сиденье, WC Full Frame Eon и клавиши двойного смыва Eon 11, глянцевый хром.

Emma wall-hung

Suspendue | Подвесной

collections | collections | коллекции



30273 **RIMLESS WALL-HUNG WC**
54 X 36 CM  
P-trap.

CUVETTE WC SUSPENDUE RIMLESS
54 X 36 CM
Sortie horizontale.

ПОДВЕСНОЙ БЕЗОБОДКОВЫЙ УНИТАЗ
с горизонтальным выпуском.

51664 **SLIM FIXED SEAT**
ABATTANT FIXE SLIM
ФИКСИРОВАННОЕ СИДЕНЬЕ-КРЫШКА SLIM

51665 **SLIM SOFT-CLOSING SEAT**
ABATTANT FREIN DE CHUTE SLIM
СИДЕНЬЕ С МЕХАНИЗМОМ ПЛАВНОГО
ОПУСКАНИЯ SLIM

51660 **FIXED SEAT**
ABATTANT FIXE
ФИКСИРОВАННОЕ СИДЕНЬЕ-КРЫШКА

51661 **SOFT-CLOSING SEAT**
ABATTANT FREIN DE CHUTE
СИДЕНЬЕ С МЕХАНИЗМОМ ПЛАВНОГО
ОПУСКАНИЯ

COMPLETE TOILET SET*
ENSEMBLE WC COMPLET*
ПОЛНЫЙ КОМПЛЕКТ ДЛЯ УНИТАЗА*

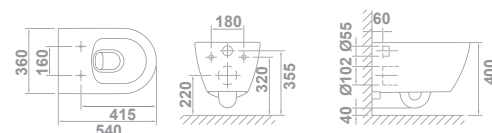

55483 **WC FULL FRAME EON**  

Installation system for wall-hung WC
in dry walls. 6/3L, 4,5/3L and 4/2L
flush. Installation accessories included.
Minimum depth: 108/125 mm (DN90/
DN100). Conversion bend ø90 or 110 mm

WC FULL FRAME EON
Système d'installation pour WC suspendu à
paroi légère. Décharge de 6/3L, 4,5/3L et 4/2L.
Accessoires d'installation inclus. Profondeur
minimale : 108/125 mm (DN90/DN100). Coude
ø90 ou 110 mm

WC FULL FRAME EON
Система инсталляции подвесного унитаза на тонкую
стену. Слив на 6/3 л, 4,5/3 л и 4/2 л. Комплектующие для
установки включены. Минимальная глубина крепления:
108/125 мм (DN90/DN100). Патрубок ø90 или 110 мм



5056369 **EON 3 DUAL FLUSH**
OPERATING PLATE
Polished chrome.

PLAQUE DE COMMANDE
DOUBLE POUSSOIR EON 3
Chrome brillant.

КЛАВИША ДВОЙНОГО
СМЫВА EON 3
Глянцевый хром

COMPLETE SET**
Other installation possibilities
on pages 164-175
ENSEMBLE COMPLET**
D'autres possibilités d'installation
aux pages 164-175
ПОЛНЫЙ КОМПЛЕКТ**
Другие варианты установки
на страницах 164-175

Note: *The complete set consists of: wall-hung WC Rimless and fixed seat. All pieces are supplied in carton boxes. ** The complete set consists of: wall-hung WC Rimless, fixed seat, WC Full Frame Eon and Eon 3 polished chrome dual flush operating plate.

Note:*L'ensemble complet se compose de : cuvette suspendue Rimless et abattant fixe. Toutes les pièces sont fournies dans des cartons. ** L'ensemble complet se compose de : cuvette suspendue Rimless, abattant fixe, WC Full Frame Eon et plaque de commande double poussoir Eon 3 chrome brillant.

Примечание: * Полный комплект включает подвесной безободковый унитаз и фиксированное сиденье. Все детали упакованы в коробку. ** Полный комплект включает подвесной безободковый унитаз, фиксированное сиденье, WC Full Frame Eon и клавиши двойного смыва Eon 3, глянцевый хром.



Emma wall-hung

Suspendue | Подвесной

collections | collections | коллекции



30172 **WALL-HUNG WC PAN**
54 X 36 CM
P-trap. Hidden fixations included.

CUVETTE WC SUSPENDUE
54 X 36 CM
Sortie horizontale. Fixation cachée incluse

ПОДВЕСНОЙ УНИТАЗ
54 X 36 CM
С горизонтальным выпуском. Скрытое крепление включено.

51664 **SLIM FIXED SEAT**
ABATTANT FIXE SLIM
ФИКСИРОВАННОЕ СИДЕНЬЕ-КРЫШКА SLIM

51665 **SLIM SOFT-CLOSING SEAT**
ABATTANT FREIN DE CHUTE SLIM
СИДЕНЬЕ С МЕХАНИЗМОМ ПЛАВНОГО ОПУСКАНИЯ SLIM

51660 **FIXED SEAT**
ABATTANT FIXE
ФИКСИРОВАННОЕ СИДЕНЬЕ-КРЫШКА

51661 **SOFT-CLOSING SEAT**
ABATTANT FREIN DE CHUTE
СИДЕНЬЕ С МЕХАНИЗМОМ ПЛАВНОГО ОПУСКАНИЯ

COMPLETE TOILET SET*
ENSEMBLE WC COMPLET*
ПОЛНЫЙ КОМПЛЕКТ ДЛЯ УНИТАЗА*

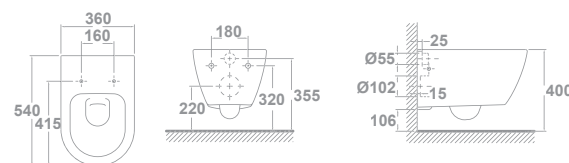

55483 **WC FULL FRAME EON**
Installation system for wall-hung WC in dry walls. 6/3L, 4.5/3L and 4/2L flush. Installation accessories included. Minimum depth: 108/125 mm (DN90/ DN100). Conversion bend ø90 or 110 mm

WC FULL FRAME EON
Système d'installation pour WC suspendu à paroi légère. Décharge de 6/3L, 4,5/3L et 4/2L. Accessoires d'installation inclus. Profondeur minimale : 108/125 mm (DN90/DN100). Coude ø90 ou 110 mm

WC FULL FRAME EON
Система инсталляции подвесного унитаза на тонкую стену. Слив на 6/3 л, 4,5/3 л и 4/2 л. Комплектующие для установки включены. Минимальная глубина крепления: 108/125 мм (DN90/DN100). Патрубок ø90 или 110 мм



5056369 **EON 3 DUAL FLUSH OPERATING PLATE**
Polished chrome.

PLAQUE DE COMMANDE DOUBLE POUSSOIR EON 3
Chrome brillant.

КЛАВИША ДВОЙНОГО СМЫВА EON 3
Глянцевый хром

COMPLETE SET**
Other installation possibilities on pages 164-175
ENSEMBLE COMPLET**
D'autres possibilités d'installation aux pages 164-175
ПОЛНЫЙ КОМПЛЕКТ**
Другие варианты установки на страницах 164-175



30362 **WALL-HUNG BIDET**
54 X 36 cm
Hidden fixations included.

BIDET SUSPENDU
54 X 36 cm
Fixation cachée incluse.

ПОДВЕСНОЕ БИДЕ
54 X 36 cm
Скрытое крепление включено

51670 **BIDET COVER**
COUVERCLE DE BIDET
КРЫШКА ДЛЯ БИДЕ

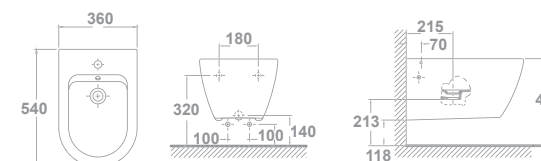

55409 **BIDÉ FRAME EON COMPACT**
Support frame for bidet. Installation accessories included. Minimum depth of 8 cm

BIDÉ FRAME EON COMPACT
Support pour bidet. Accessoires d'installation inclus. Profondeur minimum de 8 cm

BIDÉ FRAME EON COMPACT
Кронштейн для биде. Комплектующие для установки включены. Минимальная глубина: 8 см

Note: *The complete set consists of: wall-hung WC and fixed seat. All pieces are supplied in carton boxes. ** The complete set consists of: wall-hung WC, fixed seat, WC Full Frame Eon and Eon 3 polished chrome dual flush operating plate.

Note: *L'ensemble complet se compose de : cuvette suspendue et abattant fixe. Toutes les pièces sont fournies dans des cartons. ** L'ensemble complet se compose de : cuvette suspendue, abattant fixe, WC Full Frame Eon et plaque de commande double poussoir Eon 3 chrome brillant.

Примечание: * Полный комплект включает подвесной унитаз и фиксированное сиденье. ** Полный комплект включает подвесной унитаз, фиксированное сиденье, WC Full Frame Eon и клавиши двойного смыва Eon 3, глянцевый хром. смыва Eon 3, глянцевый хром.

+ SPARES PIÈCES DE RECHANGE ЗАПЧАСТИ

- 27630 Emma/Emma Square cistern lid.
Couvercle réservoir Emma/Emma Square.
Крышка для бачка Emma | Emma Square.
- 50282 Complete dual push-button mechanism
4,5/3 litres.
Mécanisme à double poussoir complet
4,5/3 litres.
Полный комплект сливного механизма с
двойной кнопкой 4,5/3 л
- 50491 Inlet valve.
Mécanisme d'alimentation.
Механизм подвода воды.
- 50355 Outlet valve 4.5/3 litres.
Mécanisme de chasse d'eau 4,5/3 litres.
Механизм для слива 4,5/3 л.
- 50520 Double push-button set threaded rods.
Ensemble tiges filetées double poussoir.
Набор двойная кнопка для слива
с резьбовыми шпильками.
- 50495 Sealing washer flushing mechanism.
Joint fermeture chasse d'eau.
Резиновая прокладка сливного механизма.
- 53695 Assembling set Emma/Emma Square
cistern-WC pan.
Jeu d'union réservoir-WC Emma/Emma
Square.
Комплект для крепления бачка к чаше
унитаза Emma | Emma Square.
- 53629 Concealed assembling set for wall-
hung WC pan and bidet.
Jeu de fixation caché pour cuvettes et bidets
muraux.
Установочный комплект для
скрытого крепления подвесного
унитаз и бид.
- 53296 Concealed assembling set for wall-
hung WC Rimless.
Jeu de fixation caché pour cuvette
suspendue Rimless.
Установочный комплект для скрытого
крепления подвесного унитаза rimless.
- 53813 Complete hinge set for Emma/Emma
Square fixed seat.
Ensemble charnière complète abattant
fixe Emma/Emma Square.
Полный комплект петель для установки
фиксированного сиденья -крышки Emma
| Emma Square.
- 53811 Complete hinge set for Emma/Emma
Square pull-out seat.
Ensemble charnière complète abattant
extractible Emma/Emma Square.
Полный комплект петель для установки
съемного сиденья Emma | Emma Square.
- 53812 Complete hinge set for Emma/Emma
Square soft-closing seat.
Ensemble charnière complète abattant à
descente progressive Emma/Emma Square.
Полный комплект петель для установки
сиденья с механизмом плавного
опускания Emma | Emma Square.
- 55296 Complete hinge set for Emma/Emma
Square bidet cover.
Ensemble charnière complète
couvercle bidet Emma/Emma Square.
Полный комплект петель для установки
крышки биде Emma | Emma Square.
- 53801 Set of screws for pull-out and soft-
closing seat.
Jeu de fixation abattant extractible et à
descente progressive.
Установочный комплект для установки
съемного сиденья с механизмом плавного
опускания.
- 54269 Emma Square toilet seat bumpers (bag
with 6 units). Prior to 2013
Tampons pour abattant Emma Square
(sachet de 6 unités). Antérieur à 2013.
Ограничители для сиденья Emma Square (6
штук в упаковке). Выпущено до 2013 года.
- 54269 Emma Square bidet cover bumpers
(bag with 6 units). Prior to 2013
Tampons pour couvercle bidet Emma
Square (sachet de 6 unités). Antérieur
à 2013.
Ограничители для крышки биде Emma
Square (6 штук в упаковке). Выпущено до
2013 года.
- 55332 Emma Square toilet seat bumpers (bag
with 6 units).
Tampons pour abattant Emma Square
(sachet de 6 unités).
Ограничители для сиденья Emma Square
(6 штук в упаковке)
- 55332 Concealed assembling set for wall-
hung WC Rimless.
Jeu de fixation caché pour cuvette
suspendue Rimless.
Ограничители для сиденья Emma Square
(6 штук в упаковке).
- 54292 Emma toilet seat bumpers (bag with 6
units).
Tampons pour abattant Emma (sachet
de 6 unités).
Ограничители для сиденья Emma
(6 штук в упаковке).
- 54292 Emma bidet cover bumpers (bag with
6 units).
Tampons pour couvercle bidet Emma
(sachet de 6 unités).
Ограничители для крышки биде Emma (6
штук в упаковке).



+ SPARES PIÈCES DE RECHANGE ЗАПЧАСТИ

- 53280 Fixing kit for wash-basin.
Jeu de fixation lavabo.
Установочный комплект для крепления
раковины
- 53990 Fixing kit semi-pedestal.
Jeu de fixation semi-colonne.
Установочный комплект для крепления
полупьедестала.
- 50463 Conversion bend for S-trap close-
coupled WC (to fit a wall distance
of 210 mm). Installation with rod is
recommended. Rod is not included.
Coude pour WC réservoir attenant, sortie
verticale (pour adapter au mur à une
distance de 210 mm). Installation avec tige
recommandée. Tige non incluse.
Изогнутый патрубок для унитаза-компакт
с вертикальным выпуском
(подгонка к стене 210 мм)
Рекомендуется установка с крепежной
шпилькой. Шпилька не включена.
- 53280 Fixing kit for wash-basin.
Jeu de fixation lavabo.
Установочный комплект для крепления
раковины
- 53720 Conversion bend for S-trap close-
coupled WC (to fit a wall distance
of 160 mm). Installation with rod is
recommended. Rod is not included.
Coude pour WC réservoir attenant, sortie
verticale (pour adapter au mur à une
distance de 160 mm). Installation avec tige
recommandée. Tige non incluse.
Изогнутый патрубок для унитаза-компакт
с вертикальным выпуском
(подгонка к стене 160 мм)
Рекомендуется установка с крепежной
шпилькой. Шпилька не включена.
- 53511 Emma Square wash-basin trimming for
overflow.
Enjoliveur de trop-plein du lavabo Emma
Square.
Заглушка для переливного отверстия
раковин Emma Square.
- 53294 Bolting kit for WC and bidet.
Jeu de fixation WC et bidet.
Анкерное крепление для унитаза и биде.
- 50463 Conversion bend rod
Tige fixation coude.
Шпилька для крепления изогнутого
патрубка.



M i d

Mid



WASH-BASIN

With overflow and fixing kit. Installation options available: with pedestal*, semi-pedestal* or wall-hung.

LAVABO

Avec trop-plein et jeu de fixation. Possibilité d'installation avec colonne*, semicolonne* et murale.

РАКОВИНА

С переливом и установочным комплектом. Возможность установки на пьедестал*, полупьедестал* или на стену.

40020	65x45 cm		
40030	60x45 cm		
40040	55x45 cm		

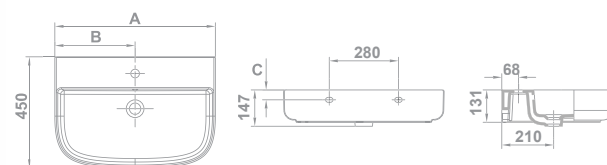

	A	B	C
40020	800	800	200
40030	900	900	200
40040	1000	1000	200



WASH-BASIN

With overflow. Over-counter installation.

VASQUE

Avec trop-plein. Installation à poser.

РАКОВИНА

С переливом. Установка на столешницу.

40025	65x45 cm		
40035	60x45 cm		
40045	55x45 cm		

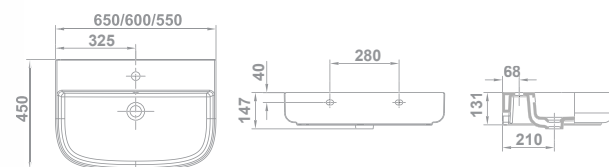

40090 VANITY WASH-BASIN ASYMMETRIC 91 X 46 cm

With overflow.

VASQUE À POSER SUR MEUBLE MID ASYMETRIQUE 91 X 46 cm

Avec trop-plein.

АСИММЕТРИЧНАЯ РАКОВИНЫ СТОЛЕШНИЦЫ 91 X 46 см С переливом.

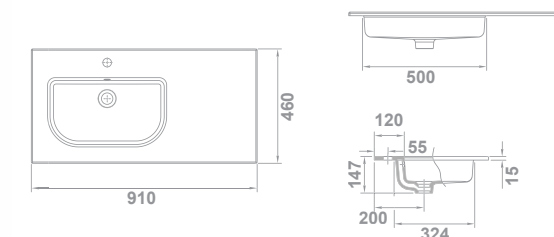

40060 VANITY WASH-BASIN 101 x 46 x 1,5 cm

With overflow.

VASQUE À POSER SUR MEUBLE 101 X 46 X 1,5 cm

Avec trop-plein.

РАКОВИНЫ СТОЛЕШНИЦЫ 101 x 46 x 1,5 см С переливом.

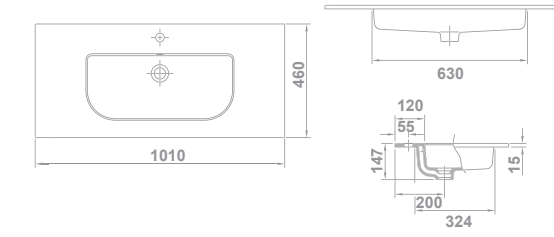

40065 VANITY WASH-BASIN 81 x 46 x 1,5 cm

With overflow.

VASQUE À POSER SUR MEUBLE 81 x 46 x 1,5 cm

Avec trop-plein.

РАКОВИНЫ СТОЛЕШНИЦЫ 81 x 46 x 1,5 см С переливом.

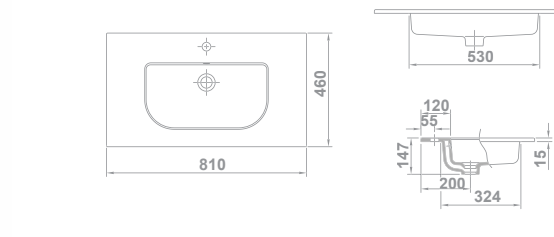

Note: Compatible with Emma Square/ Smart pedestal and Smart semi-pedestal. See page 52/90
 Note: Compatible avec la colonne Emma Square/Smart et la semi-colonne Smart. Voir page 52/90
 Примечание: * Совместимо с пьедесталом Emma Square / Smart и полупьедесталом Smart. См на страницах 52/90



40261 **BTW RIMLESS CLOSE-COUPLED WC SUITE 60 x 36 cm**  

With dual outlet and fixing kit. Conversion bend included for S-trap installation. Distance to wall: 210 mm. Conversion bend not needed for P-trap installation.

CUVETTE WC POUR RÉSERVOIR BAS BTW RIMLESS 60 x 36 cm

Avec sortie duale et jeu de fixation. Coude nécessaire pour installation avec sortie verticale. Distance au mur: 210 mm. Coude non nécessaire pour installation avec sortie horizontale.

БЕЗОБОДКОВЫЙ УНИТАЗ ДЛЯ НИЗКОГО БАЧКА 60 x 36 см

Чаша с двойным выпуском и установочным комплектом. Для установки чаши с вертикальным выпуском необходим патрубок. Подгонка к стене: 210 мм. Для установки чаши с горизонтальным выпуском патрубок не требуется.

40541 **LOW CISTERN PAN WITH LID and dual push-button mechanism. Bottom left inlet.**   

RÉSERVOIR BAS AVEC COUVERCLE et mécanisme à double poussoir. Alimentation inférieure gauche.

НИЗКИЙ БАЧОК С КРЫШКОЙ С крышкой и кнопкой двойного смыва. Нижний левый подвод воды.

40546 **LOW CISTERN WITH LID and dual push-button mechanism. Side inlet.**   

RÉSERVOIR BAS AVEC COUVERCLE et mécanisme à double poussoir. Alimentation latérale.

НИЗКИЙ БАЧОК С КРЫШКОЙ и кнопкой двойного смыва. Боковой подвод воды.

51700 **FIXED SEAT Chrome hinges ABATTANT FIXE Charnières chromées СИДЕНЬЕ-КРЫШКА С ХРОМИРОВАННЫМИ ПЕТЛЯМИ**

51701 **SOFT-CLOSING SEAT ABATTANT FREIN DE CHUTE СИДЕНЬЕ С МЕХАНИЗМОМ ПЛАВНОГО ОПУСКАНИЯ**

COMPLETE TOILET SET* ENSEMBLE WC COMPLET* ПОЛНЫЙ КОМПЛЕКТ ДЛЯ УНИТАЗА*

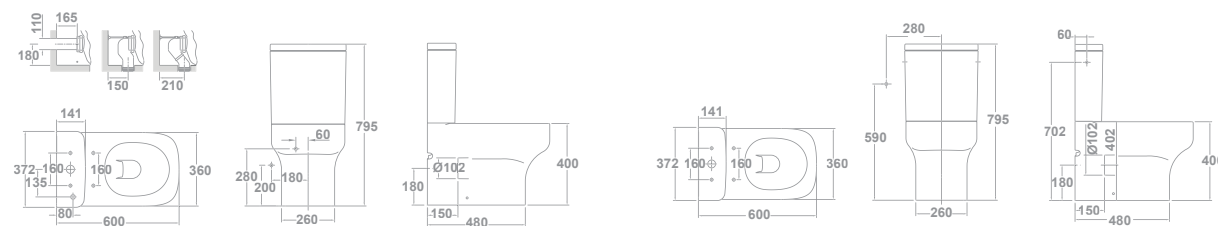

Note: *The complete toilet set consists of: BTW close-coupled WC suite Rimless, complete cistern 4/2 litres and fixed seat. BTW: Back to wall.
Note: *L'ensemble WC complet se compose de : cuvette WC pour réservoir attachant BTW Rimless, réservoir complet 4/2 litres et abattant fixe. BTW : Collé au mur.
Примечание: *Полный комплект включает безободковый BTW унитаз для низкого бачка, укомплектованный бачок 4/2 л и фиксированное сиденье. BTW: крепление к стене.

40161 **BTW CLOSE-COUPLED WC SUITE 60 x 36 cm**  

With dual outlet and fixing kit. Conversion bend included for S-trap installation. Distance to wall: 210 mm. Conversion bend not needed for P-trap installation. See more installation possibilities in Spare parts.

CUVETTE WC POUR RÉSERVOIR BAS BTW 60 x 36 cm

Avec sortie duale et jeu de fixation. Coude nécessaire pour installation avec sortie verticale. Distance au mur: 210 mm. Coude non nécessaire pour installation avec sortie horizontale. Voir d'autres possibilités d'installation aux Pièces de rechange

ПРИСТЕННЫЙ УНИТАЗ ДЛЯ НИЗКОГО БАЧКА 60 x 36 см

Чаша с двойным выпуском и установочным комплектом. Для установки чаши с вертикальным выпуском необходим патрубок. Для установки чаши с горизонтальным выпуском патрубок не требуется.

40540 **LOW CISTERN WITH LID and dual push-button mechanism. Bottom left inlet.**   

RÉSERVOIR BAS AVEC COUVERCLE et mécanisme à double poussoir. Alimentation inférieure gauche.

НИЗКИЙ БАЧОК С КРЫШКОЙ С крышкой и кнопкой двойного смыва. Нижний левый подвод воды.

40545 **LOW CISTERN WITH LID and dual push-button mechanism. Side inlet.**   

RÉSERVOIR BAS AVEC COUVERCLE et mécanisme à double poussoir. Alimentation latérale.

НИЗКИЙ БАЧОК С КРЫШКОЙ и кнопкой двойного смыва. Боковой подвод воды.

51700 **FIXED SEAT Chrome hinges ABATTANT FIXE Charnières chromées ФИКСИРОВАННОЕ СИДЕНЬЕ С ХРОМИРОВАННЫМИ ПЕТЛЯМИ.**

51701 **SOFT-CLOSING SEAT ABATTANT FREIN DE CHUTE СИДЕНЬЕ С МЕХАНИЗМОМ ПЛАВНОГО ОПУСКАНИЯ.**

COMPLETE TOILET SET ENSEMBLE WC COMPLET**** ПОЛНЫЙ КОМПЛЕКТ ДЛЯ УНИТАЗА**

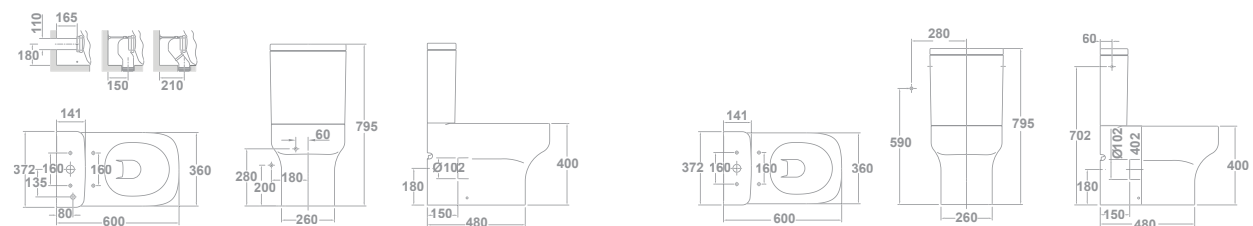

Note: **The complete toilet set consists of: BTW close-coupled WC suite, complete cistern 4.5/3 litres and fixed seat. BTW: Back to wall.
Note: **L'ensemble WC complet se compose de : cuvette WC pour réservoir attachant BTW, réservoir complet 4,5/3 litres et abattant fixe. BTW : Collé au mur.
Примечание: *Полный комплект включает BTW унитаз для низкого бачка, укомплектованный бачок 4,5/3 л и фиксированное сиденье. BTW: крепление к стене.



40360 **BTW BIDET**
54 x 36 cm
 With fixing kit.
BIDET BTW
54 x 36 cm
 Avec jeu de fixation.
ПРИСТЕННОЕ БИДЕ
54 x 36 см
 С установочным комплектом.



51710 **BIDET COVER**
COUVERCLE DE BIDET
КРЫШКА ДЛЯ БИДЕ

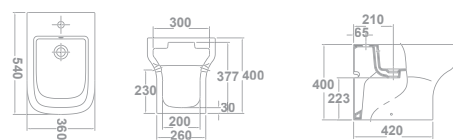

Mid wall-hung

Suspendue | Подвесной

collections | collections | коллекции



40272 **RIMLESS WALL-HUNG WC**  
54 X 36 CM

P-trap. Hidden fixations included.

CUVETTE WC SUSPENDUE RIMLESS
54 X 36 CM

Sortie horizontale. Fixation cachée incluse.

БЕЗОБОДКОВЫЙ УНИТАЗ

54 X 36 см

С горизонтальным выпуском.

Скрытое крепление включено.

51700 **FIXED SEAT**

АВАТАНТ ФИКС

СИДЕНЬЕ-КРЫШКА

СИДЕНЬЕ-КРЫШКА С ХРОМИРОВАННЫМИ

ПЕТЛЯМИ

51701 **SOFT-CLOSING SEAT**

АВАТАНТ ФРЕИН ДЕ ЧУТЕ

СИДЕНЬЕ С МЕХАНИЗМОМ

ПЛАВНОГО ОПУСКАНИЯ

COMPLETE TOILET SET*

ENSEMBLE WC COMPLET*

ПОЛНЫЙ КОМПЛЕКТ ДЛЯ УНИТАЗА*

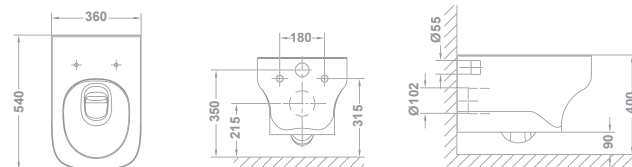

55483 **WC FULL FRAME EON**  

Installation system for wall-hung WC in dry walls. 6/3L, 4,5/3L and 4/2L flush. Installation accessories included.

Minimum depth: 108/125 mm (DN90/DN100). Conversion bend ø90 or 110 mm

WC FULL FRAME EON

Système d'installation pour WC suspendu à paroi légère. Décharge de 6/3L, 4,5/3L et 4/2L. Accessoires d'installation inclus. Profondeur minimale : 108/125 mm (DN90/DN100). Coude ø90 ou 110 mm

WC FULL FRAME EON

Система инсталляции подвесного унитаза на тонкую стену. Слив на 6/3 л, 4,5/3 л и 4/2 л. Комплектующие для установки включены. Минимальная глубина крепления: 108/125 мм (DN90/DN100). Патрубок ø90 или 110 мм



5056369 **EON 3 DUAL FLUSH OPERATING PLATE**

Polished chrome.

PLAQUE DE COMMANDE DOUBLE POUSSOIR EON 3

Chrome brillant.

КЛАВИША ДВОЙНОГО СМЫВА EON 3

Глянцевый хром

COMPLETE SET**

Other installation possibilities on pages 164-175

ENSEMBLE COMPLET**

D'autres possibilités d'installation aux pages 164-175

ПОЛНЫЙ КОМПЛЕКТ**

Другие варианты установки на страницах 164-175



40362 **WALL-HUNG BIDET**  
54 X 36 cm

BIDET SUSPENDU
54 X 36 cm

ПОДВЕСНОЕ БИДЕ
54 X 36 cm

51710 **BIDET COVER**
COUVERCLE DE BIDET
КРЫШКА ДЛЯ БИДЕ

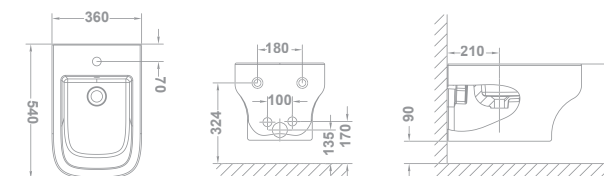

55409 **BIDÉ FRAME EON COMPACT**  

Support frame for bidet. Installation accessories included. Minimum depth of 8 cm

BIDÉ FRAME EON COMPACT

Support pour bidet. Accessoires d'installation inclus. Profondeur minimum de 8 cm

BIDÉ FRAME EON COMPACT

Кронштейн для биде. Комплектующие для установки включены. Минимальная глубина: 8 см

Note: *The complete set consists of: wall-hung WC Rimless and fixed seat. ** The complete set consists of: wall-hung WC, fixed seat, WC Full Frame Eon and Eon 3 polished chrome dual flush operating plate.

Note: *L'ensemble complet se compose de : cuvette suspendue Rimless et abattant fixe. ** L'ensemble complet se compose de : cuvette suspendue, abattant fixe, WC Full Frame Eon et plaque de commande double poussoir Eon 3 chrome brillant.

Примечание:* Полный комплект включает подвесной безободковый унитаз и фиксированное сиденье. **Полный комплект включает подвесной унитаз, фиксированное сиденье, WC Full Frame Eon и клавиши двойного смыва Eon 3, глянцевый хром.

+ SPARES
PIÈCES DE RECHANGE
ЗАПЧАСТИ

- 40630 **Mid cistern lid.**
Couvercle réservoir Mid.
Крышка для бачка Mid.
- 50703 **Complete dual push-button mechanism 4/2 litres (bottom inlet).**
Mécanisme à double poussoir complet 4/2 litres (alimentation inférieure).
Сливной механизм с двойной кнопкой 4/2 литров (нижний подвод воды).
- 50702 **Complete dual push-button mechanism 4/2 litres (side inlet).**
Mécanisme à double poussoir complet 4/2 litres (alimentation latérale).
Сливной механизм с двойной кнопкой 4,2 литров (боковой подвод воды).
- 50372 **Complete dual push-button mechanism 4.5/3 litres (bottom inlet).**
Mécanisme à double poussoir complet 4,5/3 litres (alimentation inférieure).
Сливной механизм с двойной кнопкой 4,5/3 литров (нижний подвод воды).
- 50371 **Complete dual push-button mechanism 4.5/3 litres (side inlet).**
Mécanisme à double poussoir complet 4,5/3 litres (alimentation latérale).
Сливной механизм с двойной кнопкой 4,5/3 литров (боковой подвод воды).
- 50491 **Bottom inlet valve.**
Mécanisme d'alimentation inférieure.
Механизм нижнего подвода воды.
- 50481 **Side inlet valve.**
Mécanisme d'alimentation latérale.
Механизм бокового подвода воды.
- 50355 **Flushing mechanism 4,5/3 litres.**
Mécanisme de chasse d'eau 4,5/3 litres.
Механизм слива 4,5/3 литров.
- 50520 **Conversion bend for S-trap close-coupled WC (to fit a wall distance of 210 mm). Installation with rod is recommended. Rod is not included.**
Coude pour WC réservoir attenant, sortie verticale (pour adapter au mur à une distance de 210 mm). Installation avec tige recommandée. Tige non incluse.
Набор двойная кнопка для слива с резьбовыми шпильками.
- 53695 **Assembling set cistern-WC pan.**
Jeu d'union réservoir-WC.
Комплект для крепления бачка к чаше унитаза.
- 53296 **Concealed assembling set for wall-hung WC and bidet.**
Jeu de fixation caché pour cuvettes et bidets muraux.
Установочный комплект для скрытого крепления навесного унитаза и биде.
- 53826 **Complete hinge set for Mid fixed seat (hinge and fixing kit).**
Ensemble charnière complète abattant fixe Mid.
Полный комплект петель для установки фиксированного сиденья Mid (петли и комплект для крепления).
- 50464 **Conversion bend rod.**
Tige fixation coude.
Шпилька для крепления изогнутого патрубка.
- 53294 **Bolting kit for WC and bidet.**
Jeu de fixation WC et bidet.
Анкерное крепление для унитаза или биде.
- 53825 **Complete hinge set for Mid fixed seat (hinge and fixing kit).**
Ensemble charnière complète abattant fixe Mid.
Полный комплект петель для установки сиденья с механизмом плавного опускания Mid (петли и комплект для крепления).
- 53830 **Fixing kit Mid fixed and soft-closing seat.**
Jeu de fixation abattant fixe et à descente progressive Mid.
Установочный комплект для крепления фиксированного сиденья и сиденья с механизмом плавного опускания Mid.
- 54213 **Complete hinge set for Mid fixed seat (hinge and fixing kit).**
Ensemble charnière complète abattant fixe Mid.
Полный комплект петель для установки фиксированной крышки биде Mid (петли и комплект для крепления).
- 53831 **Fixing kit Mid bidet cover.**
Jeu de fixation couvercle bidet Mid.
Установочный комплект для крепления крышки биде Mid.
- 55380 **Mid toilet seat buffers (bag with 6 units)**
Tampons abattant Mid (sachet de 6 unités).
Ограничители для сиденья Mid (6 штук в упаковке).
- 55380 **Mid bidet cover buffers (bag with 6 units)**
Tampons abattant Mid (sachet de 6 unités).
Ограничители для крышки биде Mid (6 штук в упаковке).
- 50463 **Conversion bend for S-trap close-coupled WC (to fit a wall distance of 210 mm). Installation with rod is recommended. Rod is not included.**
Coude pour WC réservoir attenant, sortie verticale (pour adapter au mur à une distance de 210 mm). Installation avec tige recommandée. Tige non incluse.
Изогнутый патрубок для унитаза-компакт с вертикальным выпуском (подгонка к стене 210 мм). Рекомендуется установка с крепежной шпилькой. Шпилька не включена.
- 53720 **Conversion bend for S-trap close-coupled WC (to fit a wall distance of 150 mm). Installation with rod is recommended. Rod is not included.**
Coude pour WC réservoir attenant, sortie verticale (pour adapter au mur à une distance de 150 mm). Installation avec tige recommandée. Tige non incluse.
Изогнутый патрубок для унитаза-компакт с вертикальным выпуском (подгонка к стене 150 мм). Рекомендуется установка с крепежной шпилькой. Шпилька не включена.





S m a r t



ROUND WASH-BASIN

Overflow and fixing kit included.
Installation options available: pedestal, semi-pedestal or wall-hung.

LAVABO ROND

Avec trop plein. Fixations incluses.
Possibilité d'installation avec colonne, semi-colonne ou murale.

КРУГЛАЯ РАКОВИНА

С переливом и установочным комплектом.
Возможность установки на пьедестал, полупьедестал или на стену.

25040 **60x48 cm**



25050 **55x45 cm**

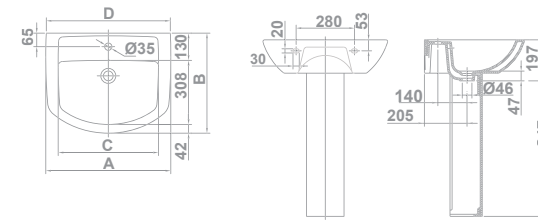

	A	B	C	D
600	600	480	480	595
550	550	450	438	543



25090 **WASH STAND**
45 x 36 cm



Overflow and fixing kit included.
Installation options available: pedestal, semi-pedestal or wall-hung.

LAVEMAINS

45 x 36 cm

Avec trop plein, fixations incluses.
Possibilité d'installation avec colonne, semi-colonne ou murale.

РУКОМОЙНИК

45 x 36 cm

С переливом и установочным комплектом.
Возможность установки на пьедестал, полупьедестал или на стену.

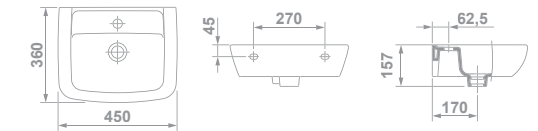

25030 **SQUARE WASH-BASIN**
60x48 cm



Overflow and fixing kit included.
Installation options available: pedestal, semi-pedestal or wall-hung.

LAVABO CARRÉ

60x48 cm

Avec trop plein. Fixations incluses.
Possibilité d'installation avec colonne, semi-colonne ou murale.

КВАДРАТНАЯ РАКОВИНА

60x48 cm

С переливом и установочным комплектом.
Возможность установки на пьедестал, полупьедестал или на стену.

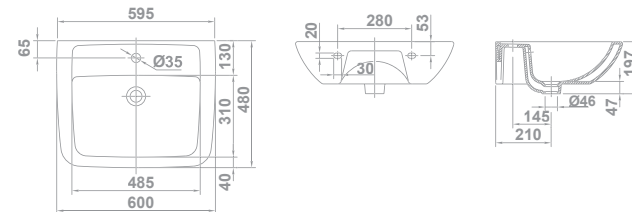

25430 **PEDESTAL COLONNE**
ПЬЕДЕСТАЛ



25432 **SEMI-PEDESTAL**
ФИКСИРОВАННОЕ СИДЕНЬЕ-КРЫШКА



SEMI-COLONNE

Fixations incluses.
Установочный комплект включен.

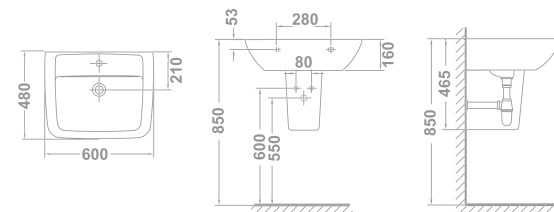

25140 **BTW WC PAN HIGH-LEVEL CISTERN**
55 X 35 cm



Dual outlet with bolting kit. Installation with vertical outlet requires waste elbow. Installation with horizontal outlet does not require waste elbow.

CUVETTE WC BTW RÉSERVOIR HAUT

55 X 35 cm

Sortie duale avec jeu de fixation. Pour installation avec sortie verticale, coude nécessaire. Pour installation avec sortie horizontale, coude non nécessaire.

ПРИСТЕННЫЙ УНИТАЗ ДЛЯ ВЫСОКОГО БАЧКА

55 X 35 cm

С двойным выпуском и анкерным креплением. Для установки с вертикальным выпуском необходим патрубок. Для установки с горизонтальным выпуском патрубок не требуется.

51617 **FIXED SEAT**
АВАТТАНТ ФИКСИРОВАННОЕ СИДЕНЬЕ-КРЫШКА

51616 **SOFT-CLOSING SEAT**
АВАТТАНТ FREIN DE CHUTE СИДЕНЬЕ С МЕХАНИЗМОМ ПЛАВНОГО ОПУСКАНИЯ

51615 **PULL-OUT SEAT**
АВАТТАНТ EXTRACTIBLE СЪЕМНОЕ СИДЕНЬЕ

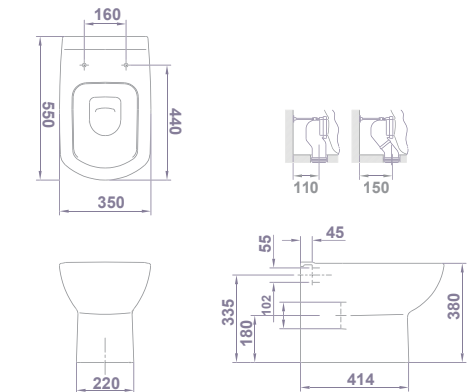

COMPLETE TOILET SET*
ENSEMBLE WC COMPLET*
ПОЛНЫЙ КОМПЛЕКТ
ДЛЯ УНИТАЗА*



Note: **The complete toilet set consists of: BTW WC for high level cistern and fixed seat. BTW: Back to wall.
Note: **L'ensemble WC complet se compose de : cuvette WC BTW réservoir haut et abattant fixe. BTW : Collé au mur.
Примечание: * Полный комплект унитаза включает пристенный унитаз для высокого бачка и фиксированное сиденье-крышку. BTW: крепление к стене.

Smart



25180 **WC PAN** 65 X 35 cm  

P-Trap. Bolt kit included.

CUVETTE WC
65 X 35 cm



Sortie horizontale avec jeu de fixation.

УНИТАЗ

65 X 35 cm

Чаша с горизонтальным выпуском.

С анкерным креплением.

25150 **WC PAN** 65 X 35 cm  

S-Trap. Bolt kit included.

CUVETTE WC
65 X 35 cm

Sortie verticale avec jeu de fixation.

УНИТАЗ

65 X 35 cm

Чаша с вертикальным выпуском.

С анкерным креплением.

25540 **LOW CISTERN WITH LID**  
 

and dual push-button mechanism. Bottom left inlet.

RÉSERVOIR BAS AVEC COUVERCLE ET MÉCANISME

à double poussoir. Alimentation inférieure gauche.

НИЗКИЙ БАЧОК С КРЫШКОЙ

и кнопкой двойного слива. Нижний

левый подвод воды.

51617 **FIXED SEAT**
ABATTANT FIXE
ФИКСИРОВАННОЕ СИДЕНЬЕ-КРЫШКА

51616 **SOFT-CLOSING SEAT**
ABATTANT FREIN DE CHUTE
СИДЕНЬЕ С МЕХАНИЗМОМ
ПЛАВНОГО ОПУСКАНИЯ

51615 **PULL-OUT SEAT**
ABATTANT EXTRACTIBLE
СЪЕМНОЕ СИДЕНЬЕ

COMPLETE TOILET SET*

ENSEMBLE WC COMPLET*

ПОЛНЫЙ КОМПЛЕКТ ДЛЯ УНИТАЗА*

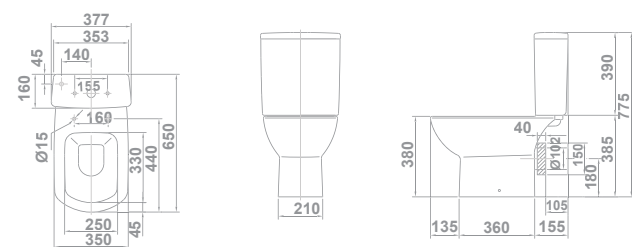

25162 **COMPACT BTW WC PAN** 61,5 X 35 cm  

Dual outlet and bolt kit included. Installation with vertical outlet requires waste elbow. Installation with horizontal outlet does not require waste elbow.

CUVETTE WC BTW COMPACT
61,5 X 35 cm

Sortie duale avec jeu de fixation. Pour installation avec sortie verticale, coude nécessaire. Pour installation avec sortie horizontale, coude non nécessaire.

ПРИСТЕННЫЙ УНИТАЗ-КОМПАКТ

61,5 X 35 cm

Чаша с двойным выпуском и анкерным креплением.

Для установки чаши с вертикальным выпуском

необходим патрубок. Для установки чаши с

горизонтальным выпуском патрубок не требуется.

25581 **LOW CISTERN WITH LID**  
 

and dual push-button mechanism.

Bottom left inlet**.

RÉSERVOIR BAS AVEC COUVERCLE

et mécanisme à double poussoir.

Alimentation inférieure gauche**.

НИЗКИЙ БАЧОК С КРЫШКОЙ

и кнопкой двойного слива. Нижний

левый подвод воды**.

51617 **FIXED SEAT**
ABATTANT FIXE
ФИКСИРОВАННОЕ СИДЕНЬЕ-КРЫШКА

51616 **SOFT-CLOSING SEAT**
ABATTANT FREIN DE CHUTE
СИДЕНЬЕ С МЕХАНИЗМОМ
ПЛАВНОГО ОПУСКАНИЯ



51615 **PULL-OUT SEAT**
ABATTANT EXTRACTIBLE
СЪЕМНОЕ СИДЕНЬЕ

COMPLETE TOILET SET***

ENSEMBLE WC COMPLET***

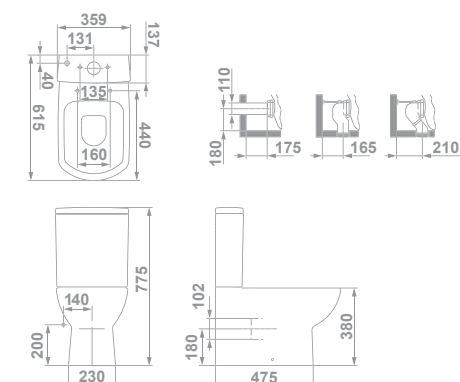
ПОЛНЫЙ КОМПЛЕКТ ДЛЯ УНИТАЗА***



25360 **BIDET** 56 X 35 cm  

Bolt kit included.

BIDET
56 X 35 cm

Avec jeu de fixation.



БИДЕ

56 X 35 cm

С анкерным креплением.

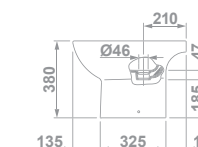
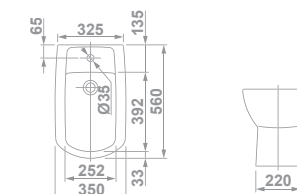
51632 **BIDET COVER**
COUVERCLE DE BIDET
КРЫШКА ДЛЯ БИДЕ



25366 **BTW BIDET** 56,5 X 35 cm  

Bolt kit included.

BIDET BTW
56,5 X 35 cm

Avec jeu de fixation.

ПРИСТЕННОЕ БИДЕ

56,5 X 35 cm

С анкерным креплением.

51632 **BIDET COVER**
COUVERCLE DE BIDET
КРЫШКА ДЛЯ БИДЕ

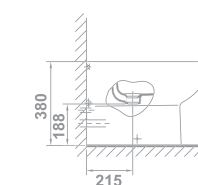
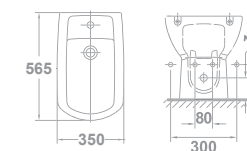

Note: *The complete toilet set consists of: close-coupled WC suite, complete cistern and fixed seat. **External shut-off valve *** The complete toilet set consists of: BTW close-coupled WC suite, complete cistern and fixed seat. BTW: Back to wall.

Note: *L'ensemble WC complet se compose de : cuvette WC pour réservoir attenant, réservoir complet et abattant fixe. **Robinet d'arrêt externe *** L'ensemble WC complet se compose de : cuvette WC pour réservoir attenant BTW, réservoir complet et abattant fixe. BTW : Collé au mur.

Примечание. *Полный набор унитаза включает унитаз для низкого бачка, укомплектованный бачок и фиксированное сиденье. **Внешний запорный клапан ***Полный набор унитаза включает унитаз для низкого BTW бачка, укомплектованный бачок и фиксированное сиденье. BTW: крепление к стене.

Smart wall-hung

Suspendue | Подвесной

collections | collections | коллекции



25172 **WALL-HUNG WC PAN**
53 X 35 cm



P-Trap.

CUVETTE WC Suspendue
53 X 35 CM

Sortie horizontale.

ПОДВЕСНОЙ УНИТАЗ

53 X 35 cm

Чаша с горизонтальным выпуском.

51617 **FIXED SEAT**
ABATTANT FIXE
ФИКСИРОВАННОЕ СИДЕНЬЕ-КРЫШКА

51616 **SOFT-CLOSING SEAT**
ABATTANT FREIN DE CHUTE
СИДЕНЬЕ С МЕХАНИЗМОМ
ПЛАВНОГО ОПУСКАНИЯ

51615 **PULL-OUT SEAT**
ABATTANT EXTRACTIBLE
СЪЕМНОЕ СИДЕНЬЕ

COMPLETE TOILET SET*
ENSEMBLE WC COMPLET*
ПОЛНЫЙ КОМПЛЕКТ ДЛЯ УНИТАЗА*

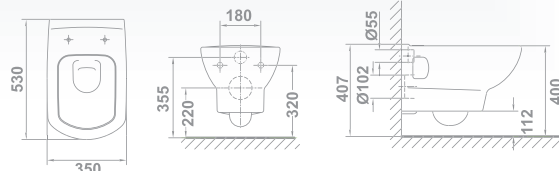

55483 **WC FULL FRAME EON**



Installation system for wall-hung WC in dry walls. 6/3L, 4,5/3L and 4/2L flush. Installation accessories included. Minimum depth: 108/125 mm (DN90/DN100). Conversion bend \varnothing 90 or 110 mm

WC FULL FRAME EON

Système d'installation pour WC suspendu à paroi légère. Décharge de 6/3L, 4,5/3L et 4/2L. Accessoires d'installation inclus. Profondeur minimale : 108/125 mm (DN90/DN100). Coude \varnothing 90 ou 110 mm

WC FULL FRAME EON

Система инсталляции подвесного унитаза на тонкую стену. Слив на 6/3 л, 4,5/3 л и 4/2 л. Комплектующие для установки включены. Минимальная глубина крепления: 108/125 мм (DN90/DN100). Патрубок \varnothing 90 или 110 мм



5056369 **EON 3 DUAL FLUSH OPERATING PLATE**

Polished chrome.

PLAQUE DE COMMANDE DOUBLE POUSSOIR EON 3
Chrome brillant.

КЛАВИША ДВОЙНОГО СМЫВА EON 3
Глянцевый хром

COMPLETE SET**
Other installation possibilities on pages 164-175

ENSEMBLE COMPLET**
D'autres possibilités d'installation aux pages 164-175

ПОЛНЫЙ КОМПЛЕКТ**
Другие варианты установки на страницах 164-175



25362 **WALL-HUNG BIDET**
56,5 X 35 cm



BIDET Suspendue
56,5 X 35 cm

ПОДВЕСНОЕ БИДЕ
56,5 X 35 cm

51632 **BIDET COVER**
COUVERCLE DE BIDET
КРЫШКА ДЛЯ БИДЕ

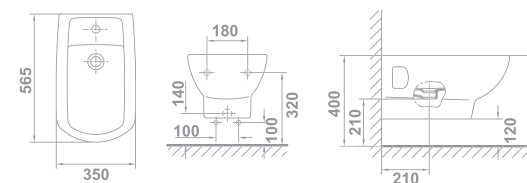

55409 **BIDÉ FRAME EON COMPACT**



Support frame for bidet. Installation accessories included. Minimum depth of 8 cm

BIDÉ FRAME EON COMPACT
Support pour bidet. Accessoires d'installation inclus. Profondeur minimum de 8 cm

BIDÉ FRAME EON COMPACT
Кронштейн для биде. Комплектующие для установки включены. Минимальная глубина: 8 см

Note: *The complete set consists of: wall-hung WC and fixed seat. ** The complete set consists of: wall-hung WC, fixed seat, WC Full Frame Eon and Eon 3 polished chrome dual flush operating plate.

Note:*L'ensemble complet se compose de : cuvette suspendue et abattant fixe. ** L'ensemble complet se compose de : cuvette suspendue, abattant fixe, WC Full Frame Eon et plaque de commande double poussoir Eon 3 chrome brillant.

Примечание: * Полный комплект включает подвесной унитаз и фиксированное сиденье. ** Полный комплект включает подвесной унитаз, фиксированное сиденье, WC Full Frame Eon и клавиши двойного смыва Eon 3, глянцевый хром.

+ SPARES PIÈCES DE RECHANGE ЗАПЧАСТИ

- 25630 Cistern lid.
Couvercle réservoir.
Крышка для бачка.
- 25636 BTW cistern lid.
Couvercle réservoir BTW.
Крышка для пристенного бачка.
- 50490 Complete dual push-button mechanism 6/3 litres.
Mécanisme à double poussoir complet 6/3 litres.
Сливной механизм с двойной кнопкой 6/3 литров.
- 50460 Complete BTW dual push-button mechanism 4,5/3 litres.
Mécanisme à double poussoir complet 4,5/3 litres BTW.
Сливной механизм с двойной кнопкой 4,5/3 литров.
- 50491 Inlet valve.
Mécanisme d'alimentation.
Механизм подвода воды.
- 50492 Flushing valve.
Mécanisme de chasse d'eau.
Механизм слива.
- 50520 Double push-button set threaded rods.
Ensemble double poussoir tiges filetées.
Набор двойная кнопка для слива с резьбовыми шпильками.
- 50495 Sealing washer flushing mechanism.
Joint fermeture chasse d'eau.
Резиновая прокладка.
- 53690 Assembling set WC-cistern.
Jeu d'union WC-réservoir.
Комплект для крепления бачка к чаше унитаза.
- 53692 Assembling set BTW WC-cistern.
Jeu d'union WC-réservoir BTW.
Комплект для крепления бачка к чаше пристенного унитаза.
- 53813 Complete hinge set for Smart fixed seat.
Ensemble charnière complète abattant fixe Smart.
Установочный комплект для крепления сиденья-крышки.
- 53811 Complete hinge set for Smart pull-out seat.
Ensemble charnière complète abattant extractible Smart.
Установочный комплект для крепления съемного сиденья.
- 53812 Complete hinge set for Smart soft-closing seat.
Ensemble charnière complète abattant frein de chute Smart.
Установочный комплект для крепления сиденья с механизмом плавного опускания.
- 55295 Complete hinge set for Smart bidet cover.
Ensemble charnière complète couvercle bidet Smart.
Полный комплект петель для крышки биде Smart.
- 53801 Set of screws for pull-out and soft-closing seat.
Jeu de fixation abattant extractible et à descente progressive.
Установочный комплект для установки съемного сиденья и с механизмом плавного опускания.
- 54292 Set of seat buffers.
Ensemble tampons pour abattant.
Комплект ограничителей для сиденья.
- 54269 Toilet seat bumpers (pack 6 pieces). Models after 2013.
Tampons couvercle bidet (sachet 6 unités). Modèle postérieur à 2013.
Ограничители для сиденья (6 штук в упаковке). Модель выпущена в 2013 году.
- 53280 Fixing set for wash-basin.
Jeu de fixation lavabo.
Установочный комплект для установки раковины.
- 53990 Fixing kit for semi-pedestal.
Jeu de fixation semi-colonne.
Установочный комплект для крепления полупьедестала.
- 50463 Conversion bend for S-trap BTW WC high cistern (to fit a wall distance of 150 mm). Installation with rod is recommended. Rod is not included.
Coude pour WC réservoir haut BTW, sortie verticale (pour adapter au mur à une distance de 150 mm). Installation avec tige recommandée. Tige non incluse.
Изогнутый патрубок для унитаза с высокорасполагаемым пристенным бачком и вертикальным выпуском подгонка к стене 150 мм). Рекомендуется установка с крепежными шпильками. Не включает шпильки.
- 50463 Conversion bend for S-trap BTW close-coupled WC (to fit a wall distance of 210 mm). Installation with rod is recommended. Rod is not included.
Coude pour WC réservoir attendant BTW, sortie verticale (pour adapter au mur à une distance de 210 mm). Installation avec tige recommandée. Tige non incluse.
Изогнутый патрубок для унитаза-компакт с высокорасполагаемым пристенным бачком и вертикальным выпуском (подгонка к стене 210 мм) Рекомендуется установка с крепежными шпильками не включает шпильки.
- 53710 Straight WC waste connector.
Sortie coude droit pour évacuation des WC.
Прямой патрубок для отвода воды унитаза.



+ SPARES PIÈCES DE RECHANGE ЗАПЧАСТИ

- 53720 Conversion bend for S-trap BTW WC high cistern (to fit a wall distance of 110 mm). Installation with rod is recommended. Rod is not included.
Coude pour WC réservoir haut BTW, sortie verticale (pour adapter au mur à une distance de 110 mm). Installation avec tige recommandée. Tige non incluse.
Изогнутый патрубок для унитаза-компакт с высокорасполагаемым пристенным бачком и вертикальным выпуском (подгонка к стене 110 мм) Рекомендуется установка с крепежными шпильками не включает шпильки.
- 50464 Conversion bend rod.
Tige fixation coude.
Шпилька для крепления изогнутого патрубка.
- 53720 Conversion bend for S-trap BTW close-coupled WC (to fit a wall distance of 165 mm). Installation with rod is recommended. Rod is not included.
Coude pour WC réservoir attendant BTW, sortie verticale (pour adapter au mur à une distance de 165 mm). Installation avec tige recommandée. Tige non incluse.
Изогнутый патрубок для унитаза-компакт с высокорасполагаемым пристенным бачком и вертикальным выпуском (подгонка к стене 165 мм) Рекомендуется установка с крепежными шпильками не включает шпильки.
- 53294 Bolting kit for WC and bidet.
Jeu de fixation WC et bidet.
Комплект анкерного крепления для унитаза или биде.



Street Square

Street Square

collections | collections | коллекции



WASH-BASIN
with overflow and fixing kit.
Installation options available: semi
pedestal* or wall-hung.

LAVABO
Avec trop-plein et jeu de fixation.
Possibilité d'installation avec semi-
colonne* ou murale.

РАКОВИНА
С переливом и установочным
комплект. Возможность установки
на полупьедестал* или на стену.

- | | | | |
|-------|---|--|--|
| 05030 | 60x45 CM | | |
| 05040 | 55x45 CM | | |
| 05432 | SEMI-PEDESTAL
With fixing kit | | |
| | SEMI-COLONNE
Avec jeu de fixation | | |
| | ПОЛУПЬЕДЕСТАЛ
С установочным комплектом | | |

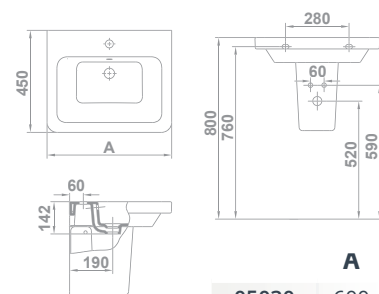

	A
05030	600
05040	550



- | | | | |
|-------|--|--|--|
| 05035 | WASH-BASIN
60 X 45 CM | | |
| | With overflow. Back-to-wall
countertop installation.
Template cut to 53,6 x 41,8 cm. | | |

VASQUE 60 X 45 cm
Avec trop-plein. Installation comme
vasque à encastrer collé au mur.
Gabarit de découpe de 53,6 x 41,8 cm.

РАКОВИНА
60 X 45 см
С переливом. Врезная установка,
крепление к стене. Шаблон для установки
раковины 53,6x41,8 см

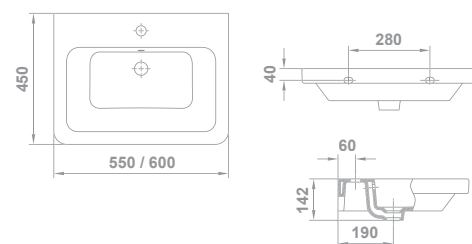

- | | | | |
|-------|--|--|--|
| 05045 | WASH-BASIN
55 X 45 CM | | |
| | With overflow. Back-to-wall
countertop installation.
Template cut to 48,7 x 41,8 cm. | | |

VASQUE 55 X 45 cm
Avec trop-plein. Installation comme
vasque à encastrer collé au mur
Gabarit de découpe de 48,7 x 41,8 cm.

РАКОВИНА
55 X 45 см
С переливом. Врезная установка,
крепление к стене. Шаблон для установки
раковины 48,7x41,8 см



Note: * Compatible with Smart pedestal. See page 148/155
Note: *Compatible avec colonne Smart. Voir page 148/155
Примечание: * Модель совместима с пьедесталом Smart. См стр. 148/155

Street Square

collections | collections | коллекции



05120 **CLOSE-COUPLED WC SUITE**  
64 X 35 cm

With dual outlet and fixing kit.

CUVETTE WC POUR RÉSERVOIR BAS
64 X 35 CM

Avec sortie duale et jeu de fixation.

УНИТАЗ-КОМПАКТ
64 X 35 см

Чаша с двойным выпуском и установочным комплектом.

05540 **LOW CISTERN WITH LID**  
and dual push-button mechanism.

Bottom left inlet.

RÉSERVOIR BAS AVEC COUVERCLE
et mécanisme à double poussoir.

Alimentation inférieure gauche.

НИЗКИЙ БАЧОК С КРЫШКОЙ

и кнопкой двойного смыва.

Нижний левый подвод воды.

05545 **LOW CISTERN WITH LID**  
and dual push-button mechanism.

Side inlet.

RÉSERVOIR BAS AVEC COUVERCLE
et mécanisme à double poussoir.

Alimentation latérale.

НИЗКИЙ БАЧОК С КРЫШКОЙ

и кнопкой двойного смыва. Боковой подвод воды.

51326 **SLIM FIXED SEAT**
ABATTANT FIXE SLIM
ФИКСИРОВАННОЕ СИДЕНЬЕ-КРЫШКА SLIM

51327 **SLIM SOFT-CLOSING SEAT**
ABATTANT FREIN DE CHUTE SLIM
СИДЕНЬЕ С МЕХАНИЗМОМ ПЛАВНОГО ОПУСКАНИЯ SLIM

51322 **FIXED SEAT**
ABATTANT FIXE
ФИКСИРОВАННОЕ СИДЕНЬЕ

51323 **SOFT-CLOSING SEAT**
ABATTANT FREIN DE CHUTE
СИДЕНЬЕ С МЕХАНИЗМОМ ПЛАВНОГО ОПУСКАНИЯ

COMPLETE TOILET SET*
ENSEMBLE WC COMPLET*
ПОЛНЫЙ КОМПЛЕКТ ДЛЯ УНИТАЗА*

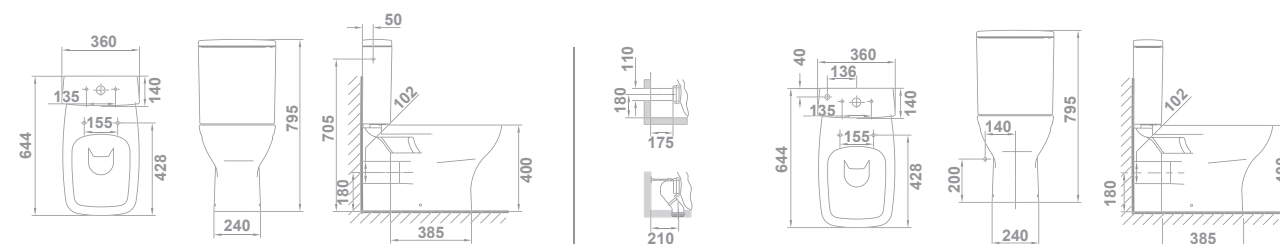

05160 **BTW CLOSE-COUPLED WC SUITE**  
60 X 35 cm

With dual outlet and fixing kit. Conversion bend needed for S-trap installation. Conversion bend not needed for P-trap installation.

CUVETTE WC POUR RÉSERVOIR BAS BTW
60 X 35 cm

Avec sortie duale et jeu de fixation. Coude nécessaire pour installation avec sortie verticale. Coude non nécessaire pour installation avec sortie horizontale.

ПРИСТЕННЫЙ УНИТАЗ-КОМПАКТ
60 X 35 см

Чаша с двойным выпуском и установочным комплектом. Для установки чаши вертикальным выпуском необходим патрубок. Для установки чаши с горизонтальным выпуском патрубок не требуется.

05581 **LOW CISTERN WITH LID**  
and dual push-button mechanism.

Bottom left inlet.

RÉSERVOIR BAS AVEC COUVERCLE
et mécanisme à double poussoir.

Alimentation inférieure gauche.

НИЗКИЙ БАЧОК С КРЫШКОЙ

и кнопкой двойного смыва.

Нижний левый подвод воды.

05580 **LOW CISTERN WITH LID**  
and dual push-button mechanism.

Side inlet.

RÉSERVOIR BAS AVEC COUVERCLE
et mécanisme à double poussoir.

Alimentation latérale.

НИЗКИЙ БАЧОК С КРЫШКОЙ

и кнопкой двойного смыва.

Боковой подвод воды

51326 **SLIM FIXED SEAT**
ABATTANT FIXE SLIM
ФИКСИРОВАННОЕ СИДЕНЬЕ-КРЫШКА SLIM

51327 **SLIM SOFT-CLOSING SEAT**
ABATTANT FREIN DE CHUTE SLIM
СИДЕНЬЕ С МЕХАНИЗМОМ ПЛАВНОГО ОПУСКАНИЯ SLIM

51322 **FIXED SEAT**
ABATTANT FIXE
ФИКСИРОВАННОЕ СИДЕНЬЕ-КРЫШКА

51323 **SOFT-CLOSING SEAT**
ABATTANT FREIN DE CHUTE
СИДЕНЬЕ С МЕХАНИЗМОМ ПЛАВНОГО ОПУСКАНИЯ

COMPLETE TOILET SET*
ENSEMBLE WC COMPLET*
ПОЛНЫЙ КОМПЛЕКТ УНИТАЗА*

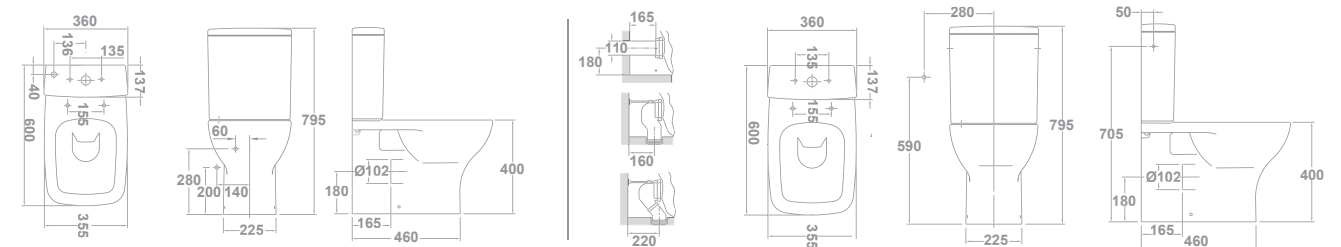

Note: *The complete toilet set consists of: close-coupled WC suite, complete cistern and fixed seat. BTW: Back to wall.

Note: *L'ensemble WC complet se compose de : cuvette WC pour réservoir attenant, réservoir complet et abattant fixe. BTW : Collé au mur.

Примечание: * Полный набор унитаза включает: унитаз для низкого пристенного бачка, укомплектованный бачок и фиксированное сиденье-крышку. BTW: крепление к стене.



05360 **BIDET**
53 x 35 cm
 With fixing kit.
BIDET
53 x 35 cm
 Avec jeu de fixation.
БИДЕ
53 x 35 см
 С установочным
 комплектом.

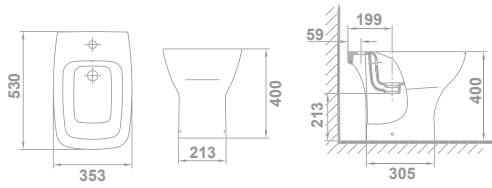

05366 **BTW BIDET**
53 x 35 cm
 With fixing kit.
BIDET BTW
53 x 35 cm
 Avec jeu de fixation.
ПРИСТЕННОЕ БИДЕ
53 x 35 см
 С установочным
 комплектом.

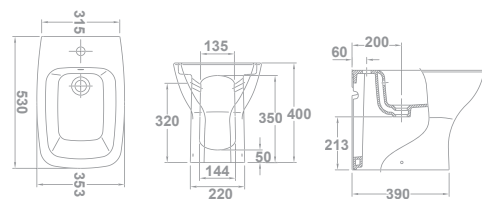

Note: **The complete toilet set consists of: close-coupled WC suite, complete cistern and fixed seat. BTW: Back to wall.
Note: **L'ensemble WC complet se compose de : cuvette WC pour réservoir attenante, réservoir complet et abattant fixe. BTW : Collé au mur.
Примечание: ** Полный комплект унитаза включает пристенный унитаз для высокого бачка и фиксированное сиденье. BTW: крепление к стене.

Street Square wall-hung

Suspendue | Подвесной

collections | collections | коллекции



05172 **WALL-HUNG WC**  
53 x 35 cm
 P-trap. Concealed fixing kit included.
CUVETTE WC SUSPENDUE
53 X 35 cm
 Sortie horizontale. Jeu de fixation caché inclus.
ПОДВЕСНОЙ УНИТАЗ
 53 x 35 см
 С горизонтальным выпуском.
 Скрытое крепление включено.

51326 **SLIM FIXED SEAT**
ABATTANT FIXE SLIM
 ФИКСИРОВАННОЕ СИДЕНЬЕ-КРЫШКА
 SLIM



51327 **SLIM SOFT-CLOSING SEAT**
ABATTANT FREIN DE CHUTE SLIM
 СИДЕНЬЕ С МЕХАНИЗМОМ ПЛАВНОГО
 ОПУСКАНИЯ SLIM

51322 **FIXED SEAT**
ABATTANT FIXE
 ФИКСИРОВАННОЕ СИДЕНЬЕ-КРЫШКА

51323 **SOFT-CLOSING SEAT**
ABATTANT FREIN DE CHUTE
 СИДЕНЬЕ С МЕХАНИЗМОМ ПЛАВНОГО
 ОПУСКАНИЯ

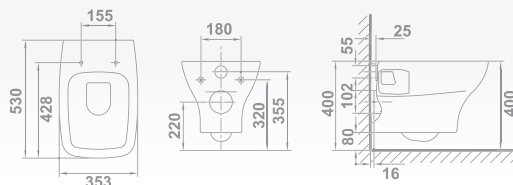
COMPLETE TOILET SET*
ENSEMBLE WC COMPLET*
 ПОЛНЫЙ КОМПЛЕКТ УНИТАЗА*



55483 **WC FULL FRAME EON**  
 Installation system for wall-hung WC
 in dry walls. 6/3L, 4,5/3L and 4/2L
 flush. Installation accessories included.
 Minimum depth: 108/125 mm (DN90/
 DN100). Conversion bend ø90 or 110 mm

WC FULL FRAME EON
 Système d'installation pour WC suspendu à
 paroi légère. Décharge de 6/3L, 4,5/3L et 4/2L.
 Accessoires d'installation inclus. Profondeur
 minimale : 108/125 mm (DN90/DN100). Coude
 ø90 ou 110 mm

WC FULL FRAME EON
 Система инсталляции подвесного унитаза на тонкую
 стену. Слив на 6/3 л, 4,5/3 л и 4/2 л. Комплектующие для
 установки включены. Минимальная глубина крепления:
 108/125 мм (DN90/DN100). Патрубок ø90 или 110 мм



5056369 **EON 3 DUAL FLUSH**
OPERATING PLATE
 Polished chrome.

PLAQUE DE COMMANDE
DOUBLE POUSSOIR EON 3
 Chrome brillant.

КЛАВИША ДВОЙНОГО
СМЫВА EON 3
 Глянцевый хром

COMPLETE SET**
 Other installation possibilities
 on pages 164-175



ENSEMBLE COMPLET**
 D'autres possibilités d'installation
 aux pages 164-175

ПОЛНЫЙ КОМПЛЕКТ**
 Другие варианты установки
 на страницах 164-175

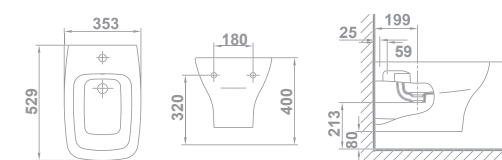

05362 **WALL-HUNG BIDET**  
53 x 35 cm
BIDET SUSPENDU
53 x 35 cm
ПОДВЕСНОЕ БИДЕ
 53 x 35 cm



55409 **BIDÉ FRAME EON**  
COMPACT
 Support frame for bidet. Installation
 accessories included. Minimum depth of 8 cm

BIDÉ FRAME EON
COMPACT
 Support pour bidet. Accessoires d'installation
 inclus. Profondeur minimum de 8 cm

BIDÉ FRAME EON
COMPACT
 Кронштейн для биде. Комплектующие для
 установки включены. Минимальная глубина: 8 см

Note: *The complete set consists of: wall-hung WC and fixed seat. ** The complete set consists of: wall-hung WC, fixed seat, WC Full Frame Eon and Eon 3 polished chrome dual flush operating plate.

Note:*L'ensemble complet se compose de : cuvette suspendue et abattant fixe. ** L'ensemble complet se compose de: cuvette suspendue, abattant fixe, WC Full Frame Eon et plaque de commande double poussoir Eon 3 chrome brillant.

Примечание: * Полный комплект унитаза включает подвесной унитаз и фиксированное сиденье. ** Полный комплект включает подвесной унитаз, фиксированное сиденье, WC Full Frame Eon и клавиши двойного смыва Eon 3 глянцевый хром.

+ SPARES
PIÈCES DE RECHANGE
ЗАПЧАСТИ

- 25636 Cistern lid.
Couvercle réservoir.
Крышка для бачка.
- Bottom inlet.**
Alimentation inférieure.
Нижний подвод воды.
- 50490 Complete dual push-button mechanism 4,5/3 litres.
Mécanisme complet à double poussoir 4,5/3 litres.
Сливной механизм с двойной кнопкой 4,5/3 литров.
- 50460 Complete BTW dual push-button mechanism 4,5/3 litres.
Mécanisme complet à double poussoir BTW 4,5/3 litres.
Сливной механизм пристенного бачка с двойной кнопкой на 4,5/3 л.
- 50491 Bottom inlet valve.
Mécanisme d'alimentation inférieure.
Механизм подвода воды нижний.
- Side inlet.**
Alimentation latérale.
Боковой подвод воды.
- 50489 Complete dual push-button mechanism 4,5/3 litres.
Mécanisme complet à double poussoir 4,5/3 litres.
Сливной механизм с двойной кнопкой 4,5/3 литров.
- 50459 Complete BTW dual push-button mechanism 4,5/3 litres.
Mécanisme complet à double poussoir BTW 4,5/3 litres.
Полный комплект сливного механизма пристенного бачка с двойной кнопкой 4,5/3 л.
- 50481 Side inlet valve.
Mécanisme d'alimentation latéral.
Механизм подвода воды боковой.
- 50492 Flushing mechanism.
Mécanisme de chasse d'eau.
Механизм слива.
- 50520 Double push-button set threaded rods.
Ensemble double poussoir tiges filetées.
Набор двойная кнопка для слива с резьбовыми шпильками.
- 50495 Sealing washer flushing mechanism.
Joint fermeture chasse d'eau.
Резиновая прокладка сливного механизма.
- 53690 Assembling set cistern-WC.
Jeu d'union réservoir-WC.
Комплект для крепления бачка к чаше унитаза.
- 53692 Assembling set BTW cistern-WC.
Jeu d'union réservoir-WC BTW.
Комплект для крепления бачка к чаше пристенного унитаза.
- 53835 Complete hinge set for fixed seat (hinge and fixing kit).
Ensemble charnière complète abattant fixe (charnière et jeu de fixation).
Полный комплект петель для установки фиксированного сиденья (петли и комплект для крепления).
- 53836 Complete hinge set for soft-closing seat (hinge and fixing kit).
Ensemble charnière complète abattant à descente progressive (charnière et jeu de fixation).
Полный комплект петель для установки сиденья с механизмом плавного опускания (петли и комплект для крепления).
- 53837 Fixing kit for Street Square fixed seat.
Jeu de fixation abattant fixe Street Square.
Полный комплект петель для установки фиксированного сиденья Street Square.
- 53801 Fixing kit for Street Square soft-closing seat.
Jeu de fixation abattant à descente progressive Street Square.
Полный комплект петель для установки сиденья с механизмом плавного опускания Street Square.
- 54269 Toilet seat buffers.
Tampons pour abattant.
Ограничители для сиденья.
- 53630 Fixing kit for semipedestal.
Jeu de fixation semi-colonne.
Установочный комплект для крепления полупьедестала.
- 53280 Fixing kit wash-basin.
Jeu de fixation lavabo.
Установочный комплект для крепления раковины.
- 50463 Conversion bend for S-trap close-coupled WC (to fit a wall distance of 210 mm). Installation with rod is recommended. Rod is not included.
Coude pour WC réservoir attenant, sortie verticale (pour adapter au mur à une distance de 210 mm). Installation avec tige recommandée. Tige non incluse.
Изогнутый патрубок для унитаза-компакт с высоким пристенным бачком и вертикальным выпуском (подгонка к стене 210 мм). Рекомендуется установка с крепежной шпилькой. Шпилька не включена.



+ SPARES
PIÈCES DE RECHANGE
ЗАПЧАСТИ

- 50463 Conversion bend for S-trap BTW close-coupled WC (to fit a wall distance of 220 mm). Installation with rod is recommended. Rod is not included.
Coude pour WC réservoir attenant BTW, sortie verticale (pour adapter au mur à une distance de 220 mm). Installation avec tige recommandée. Tige non incluse.
Изогнутый патрубок для унитаза с низким пристенным бачком и вертикальным выпуском (подгонка к стене 220 мм) Рекомендуется установка с крепежной шпилькой. Шпилька не включена.
- 53294 Bolting kit for WC or bidet.
Jeu de fixation WC ou bidet.
Анкерное крепление для унитаза или биде.
- 53720 Conversion bend for S-trap BTW high level cistern WC (to fit a wall distance of 160 mm). Installation with rod is recommended. Rod is not included.
Coude pour WC réservoir haut BTW, sortie verticale (pour adapter au mur à une distance de 160 mm). Installation avec tige recommandée. Tige non incluse.
Изогнутый патрубок для унитаза с высоким пристенным бачком и вертикальным выпуском (подгонка к стене 160 мм) Рекомендуется установка с крепежной шпилькой. Шпилька не включена.
- 50464 Conversion bend rod.
Tige fixation coude.
Крепежная шпилька для изогнутого патрубка.



A r i s



WASH-BASIN
With overflow and fixing kit.
Installation options available: semi pedestal or wall-hung.

LAVABO
Avec trop-plein et jeu de fixation.
Possibilité d'installation avec semi-colonne ou murale.

РАКОВИНА
С переливным отверстием
и установочным комплектом.
Возможность установки на пьедестал
или стену.

47030 **60x49 cm**



47020 **55x49 cm**

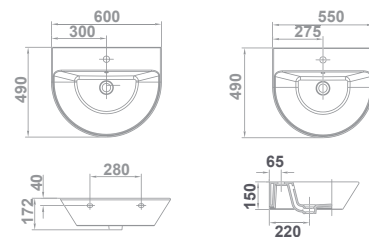

47430 **PEDESTAL
COLONNE
ПЬЕДЕСТАЛ**



47432 **SEMI-PEDESTAL
SEMI-COLONNE
ПОЛУПЬЕДЕСТАЛ**

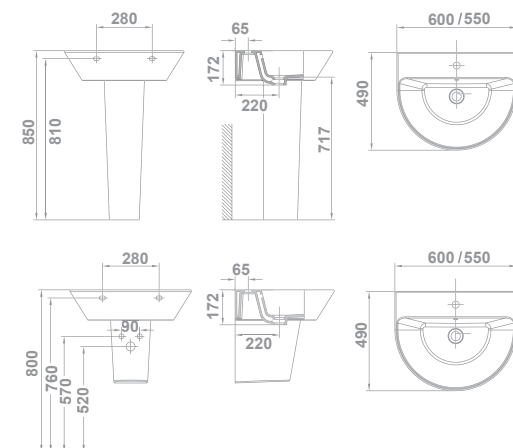

47010 **WASHSTAND
40 x 40 cm**
Overflow and fixing kit included.
Installation options available: pedestal
or wall-hung.



**LAVE-MAINS
40 x 40 cm**
Avec trop plein. Fixations incluses. Possibilité
d'installation avec colonne ou murale.

**РУКОМОЙНИКИ
40 x 40 cm**
С переливом и установочным комплектом.
Возможность установки на пьедестал
или стену.

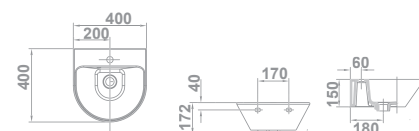

47035 **OVER-COUNTER
WASHBASIN
60 x 49 CM**



With overflow.
**VASQUE À POSER
60 x 49 cm**
Avec trop-plein.

**НАКЛАДНАЯ РАКОВИНА
60 x 49 cm**
С переливом и установочным
комплектом.

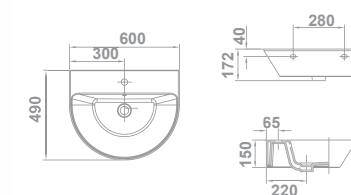

47025 **OVER-COUNTER
WASHBASIN
55 x 49 cm**



Overflow and fixing kit included.
**VASQUE À POSER
55 x 49 cm**
Avec trop plein. Fixations incluses.

**НАКЛАДНАЯ РАКОВИНА
55 x 49 cm**
С переливом и установочным
комплектом.

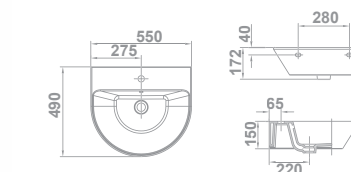

Ariss

Availability 2nd half of 2024
Disponibilité 2ème semestre 2024
Доступность во 2-й половине 2024 года



47230 **CLOSE-COUPLED WC HIGH-LEVEL CISTERN RIMLESS**  
54 x 36 cm

With S-trap and bolting kit.

CUVETTE WC POUR RÉSERVOIR HAUT RIMLESS

54 X 36 cm

Avec sortie verticale et jeu de fixation.

БЕЗОБОДКОВЫЙ УНИТАЗ С ВЫСОКИМ БАЧКОМ

54 x 36 см

чаша с вертикальным выпуском и анкерным креплением.

47270 **CLOSE-COUPLED WC HIGH-LEVEL CISTERN RIMLESS**  
54 x 36 cm

With P-trap and bolting kit.

CUVETTE WC POUR RÉSERVOIR HAUT RIMLESS

54 X 36 cm

Avec sortie horizontale et jeu de fixation.

БЕЗОБОДКОВЫЙ УНИТАЗ С ВЫСОКИМ БАЧКОМ

54 X 36 см

чаша с вертикальным выпуском и анкерным креплением.

51703 **FIXED SEAT ABATTANT FIXE**
СИДЕНЬЕ-КРЫШКА

51704 **SOFT-CLOSING SEAT ABATTANT FREIN DE CHUTE**
СИДЕНЬЕ С МЕХАНИЗМОМ ПЛАВНОГО ОПУСКАНИЯ

**COMPLETE TOILET SET*
ENSEMBLE WC COMPLET*
COMPLETE TOILET SET***

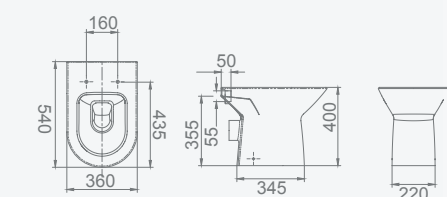
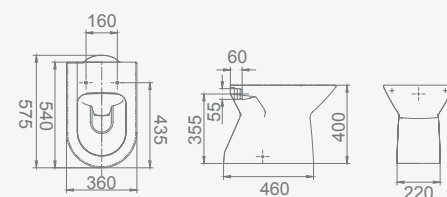

47250 **CLOSE-COUPLED WC SUITE RIMLESS**  
66 x 36 cm

With S-trap and bolting kit.

CUVETTE WC POUR RÉSERVOIR BAS RIMLESS

66 X 36 cm

Avec sortie verticale et jeu de fixation.

БЕЗОБОДКОВЫЙ УНИТАЗ-КОМПАКТ

66 x 36 см

чаша с вертикальным выпуском и анкерным креплением.

47280 **CLOSE-COUPLED WC SUITE RIMLESS**  
66 x 36 cm

With P-trap and bolting kit.

CUVETTE WC POUR RÉSERVOIR BAS RIMLESS

66 X 36 cm

Avec sortie horizontale et jeu de fixation.

БЕЗОБОДКОВЫЙ УНИТАЗ-КОМПАКТ

66 X 36 см

чаша с вертикальным выпуском и анкерным креплением.

47530 **LOW CISTERN WITH LID and dual push-button mechanism.**  
Bottom left inlet.

RÉSERVOIR BAS AVEC COUVERCLE

et mécanisme à double poussoir.

Alimentation inférieure gauche.

НИЗКИЙ БАЧОК С КРЫШКОЙ

и кнопкой двойного смыва.

Нижний левый подвод воды.

47535 **LOW CISTERN WITH LID and dual push-button mechanism.**  
Side inlet.

RÉSERVOIR BAS AVEC COUVERCLE

et mécanisme à double poussoir.

Alimentation latérale.

НИЗКИЙ БАЧОК С КРЫШКОЙ

и кнопкой двойного смыва.

Боковой подвод воды.

51703 **FIXED SEAT ABATTANT FIXE**
СИДЕНЬЕ-КРЫШКА

51704 **SOFT-CLOSING SEAT ABATTANT FREIN DE CHUTE**
СИДЕНЬЕ С МЕХАНИЗМОМ ПЛАВНОГО ОПУСКАНИЯ

**COMPLETE TOILET SET*
ENSEMBLE WC COMPLET*
COMPLETE TOILET SET***

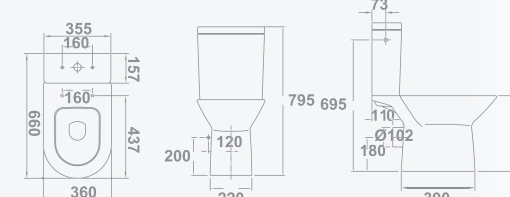
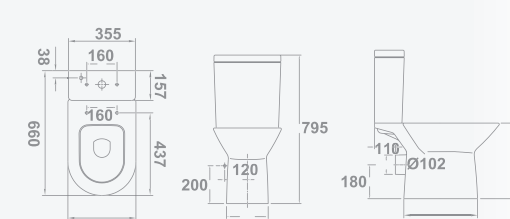
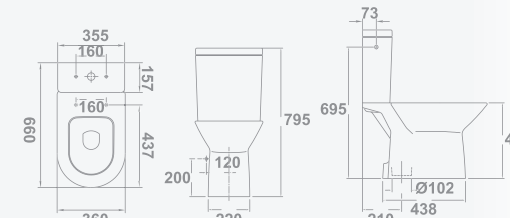
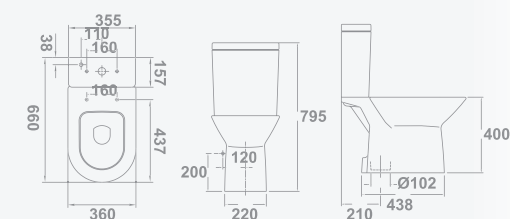

Note: *The complete toilet set consists of: close-coupled WC suite Rimless, complete cistern 4,5/3 litres and fixed seat.

Note:**L'ensemble WC complet se compose de : cuvette WC pour réservoir attendant Rimless, réservoir complet 4,5/3 litres et abattant fixe.
Примечание: * Полный набор унитаза включает: безободковый унитаз для низкого пристенного бачка, укомплектованный бачок 4,5/3 л. и фиксированное сиденье.

Aris

collections | collections | коллекции



47360 **BIDET**
54 x 36 cm
With fixing kit
BIDET
54 x 36 cm
Avec jeu de fixation
БИДЕ
54 x 36 см
С установочным
комплектom

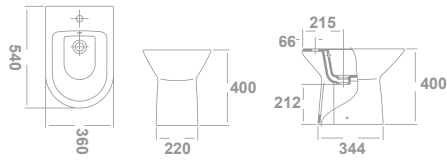

Aris wall-hung ^N

Suspendue | Подвесной

Availability 2nd half of 2024
Disponibilité 2ème semestre 2024
Доступность во 2-й половине 2024 года



47272 **RIMLESS WALL-HUNG WC** ²¹ ²⁴
67 X 35,5 CM

Novedad P-trap. Hidden fixations included.

CUVETTE WC Suspendue RIMLESS
67 X 35,5 CM

Sortie horizontale. Fixation cachée incluse.

БЕЗОБОДКОВЫЙ УНИТАЗ

67 X 35,5 см

С горизонтальным выпуском.
Скрытое крепление включено.

51703 **FIXED SEAT**
ABATTANT FIXE
СИДЕНЬЕ-КРЫШКА

51704 **SOFT-CLOSING SEAT**
ABATTANT FREIN DE CHUTE
СИДЕНЬЕ С МЕХАНИЗМОМ
ПЛАВНОГО ОПУСКАНИЯ

COMPLETE TOILET SET*

ENSEMBLE WC COMPLET*
ПОЛНЫЙ КОМПЛЕКТ ДЛЯ УНИТАЗА*

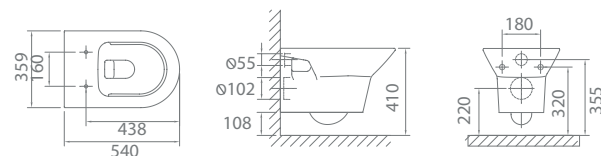

55483 **WC FULL FRAME EON** ¹⁴ ²⁰

Installation system for wall-hung WC in dry walls. 6/3L, 4,5/3L and 4/2L flush. Installation accessories included. Minimum depth: 108/125 mm (DN90/DN100). Conversion bend ø90 or 110 mm

WC FULL FRAME EON

Système d'installation pour WC suspendu à paroi légère. Décharge de 6/3L, 4,5/3L et 4/2L. Accessoires d'installation inclus. Profondeur minimale : 108/125 mm (DN90/DN100). Coude ø90 ou 110 mm

WC FULL FRAME EON

Система инсталляции подвесного унитаза на тонкую стену. Слив на 6/3 л, 4,5/3 л и 4/2 л. Комплектующие для установки включены. Минимальная глубина крепления: 108/125 мм (DN90/DN100). Патрубок ø90 или 110 мм



5056369 **EON 3 DUAL FLUSH OPERATING PLATE**

Polished chrome.

PLAQUE DE COMMANDE DOUBLE POUSSOIR EON 3
Chrome brillant.

КЛАВИША ДВОЙНОГО СМЫВА EON 3
Глянцевый хром

COMPLETE SET**

Other installation possibilities on pages 164-175

ENSEMBLE COMPLET**
D'autres possibilités d'installation aux pages 164-175

ПОЛНЫЙ КОМПЛЕКТ**
Другие варианты установки на страницах 164-175

Note: *The complete set consists of: wall-hung WC Rimless and fixed seat. ** The complete set consists of: wall-hung WC, fixed seat, WC Full Frame Eon and Eon 3 polished chrome dual flush operating plate.

Note: *L'ensemble complet se compose de : cuvette suspendue Rimless et abattant fixe. ** L'ensemble complet se compose de : cuvette suspendue, abattant fixe, WC Full Frame Eon et plaque de commande double poussoir Eon 3 chrome brillant.

Примечание:* Полный комплект включает подвесной безободковый унитаз и фиксированное сиденье. **Полный комплект включает подвесной унитаз, фиксированное сиденье, WC Full Frame Eon и клавиши двойного смыва Eon 3, глянцевый хром.



47362 **WALL-HUNG BIDET** ²¹ ²⁴
54 X 36 cm

BIDET Suspendu
54 X 36 cm
ПОДВЕСНОЕ БИДЕ
54 X 36 см

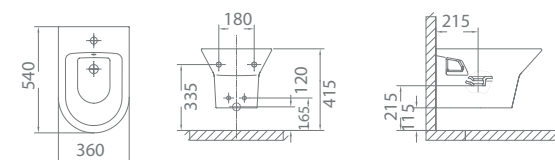

55409 **BIDÉ FRAME EON COMPACT** ¹² ³⁰
Support frame for bidet. Installation accessories included. Minimum depth of 8 cm

BIDÉ FRAME EON COMPACT

Support pour bidet. Accessoires d'installation inclus. Profondeur minimum de 8 cm

BIDÉ FRAME EON COMPACT

Кронштейн для биде. Комплектующие для установки включены. Минимальная глубина: 8 см

+ SPARES
PIÈCES DE RECHANGE
ЗАПЧАСТИ

- 47630 Cistern lid.
Couvercle réservoir.
Крышка для бачка.
- Bottom inlet.**
Alimentation inférieure.
Нижний подвод воды.
- 50374 Complete dual push-button mechanism 4.5/3 litres.
Mécanisme complet à double poussoir 4,5/3 litres.
Полный комплект сливного механизма с двойной кнопкой 4,5/3 л.
- 50491 Bottom inlet valve.
Mécanisme d'alimentation inférieure.
Механизм подвода воды нижний.
- Side inlet.**
Alimentation latérale.
Боковой подвод воды.
- 50373 Complete dual push-button mechanism 4.5/3 litres.
Mécanisme complet à double poussoir 4,5/3 litres.
Сливной механизм с двойной кнопкой 4,5/3 литров.
- 50481 Side inlet valve.
Mécanisme d'alimentation latérale.
Механизм подвода воды боковой.
- 50355 Flushing mechanism 4.5/3 litres.
Mécanisme de chasse d'eau 4,5/3 litres.
Механизм слива 4,5/3 литров.
- 50520 Double push-button set threaded rods.
Ensemble double poussoir tiges filetées.
Набор двойная кнопка для слива с резьбовыми шпильками.
- 50495 Sealing washer flushing mechanism.
Joint fermeture chasse d'eau.
Резиновая прокладка сливного механизма.
- 53690 Assembling set cistern-WC.
Jeu d'union réservoir-WC.
Комплект для крепления бачка к чаше унитаза.
- 53835 Set of hinges for fixed seat (hinge and fixing kit).
Ensemble charnière abattant fixe (charnière et jeu de fixation).
Полный комплект петель для установки фиксированного сиденья (петли и комплект для крепления).
- 53839 Set of hinges for soft-closing seat (hinge and fixing kit).
Ensemble charnière abattant à descente progressive (charnière et jeu de fixation).
Полный комплект петель для установки сиденья с механизмом плавного опускания (петли и комплект для крепления).
- 53837 Set of screws seat and cover (fixed and soft-closing).
Jeu de fixation abattant (fixe et à descente progressive).
Установочный комплект для крепления фиксированного сиденья и сиденья с механизмом плавного опускания.
- 55332 Toilet seat buffers.
Tampons pour abattant.
Ограничители для сиденья.
- 53990 Set of screws semi-pedestal.
Jeu de fixation semi-colonne.
Установочный комплект для крепления полупьедестала.
- 53280 Set of screws wash-basin.
Jeu de fixation lavabo.
Установочный комплект для крепления раковины.
- 53294 Bolting kit for WC or bidet.
Jeu de fixation WC ou bidet.
Анкерное крепление для унитаза и биде.





Elia

* Available while stocks last | Disponible jusqu'à épuisement des stocks | Доступно, пока есть в наличии



WASH-BASIN

With overflow and fixing kit.
Installation options available: pedestal, semi pedestal or wall-hung.

LAVABO

Avec trop-plein et jeu de fixation.
Possibilité d'installation avec colonne, semi-colonne ou murale.

РАКОВИНА

С переливом и установочным комплектом.
Возможность установки на пьедестал или стену.

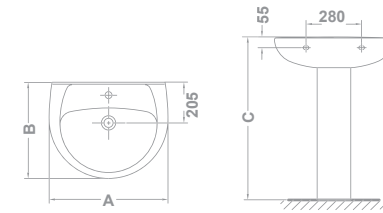

	A	B	C
18030	650	650	510
18040	600	600	485
18050	550	550	455

- 18030 **65x51 cm**  
- 18040 **60x48,5 cm**  
- 18050 **55x45,5 cm**  
- 18430 **PEDESTAL COLONNE ПЬЕДЕСТАЛ**  



18432 SEMI-PEDESTAL

With fixing kit.

SEMI-COLONNE

Avec jeu de fixation.

ПОЛУПЬЕДЕСТАЛ

С установочным комплектом.

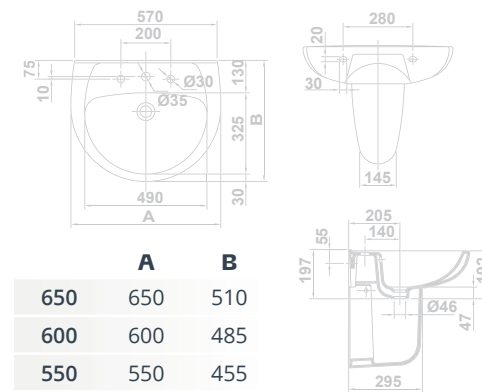

	A	B
650	650	510
600	600	485
550	550	455



18070 SEMI-RECESSED WASH-BASIN 55 X 45,5 CM

With overflow.

VASQUE SEMI-ENCASTRÉE 55 X 45,5 CM

Avec trop-plein.

ПОЛУВСТРАИВАЕМАЯ РАКОВИНА 55 X 45,5 CM

С переливом.

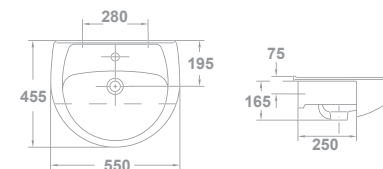

	A	B
650	650	510
600	600	485
550	550	455



18130 WC FOR HIGH-LEVEL CISTERN 47 x 35 cm

With S-trap and fixing kit.

CUVETTE WC POUR RÉSERVOIR HAUT 47 x 35 cm

Avec sortie verticale et jeu de fixation.

УНИТАЗ ДЛЯ ВЫСОКОГО БАЧКА 47 x 35 см

Чаша с вертикальным выпуском и установочным комплектом.

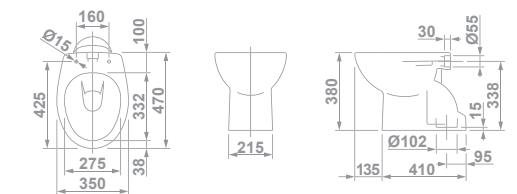

18170 WC FOR HIGH-LEVEL CISTERN 47 x 35 cm

With P-trap and fixing kit.

CUVETTE WC POUR RÉSERVOIR HAUT 47 x 35 cm

Avec sortie horizontale et jeu de fixation.

УНИТАЗ ДЛЯ ВЫСОКОГО БАЧКА 47 x 35 см

Чаша с горизонтальным выпуском и установочным комплектом.

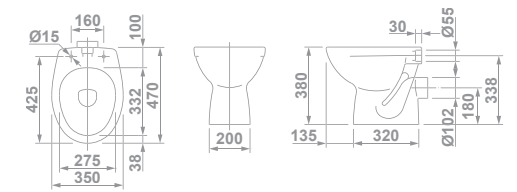

51370 FIXED SEAT АВАТТАНТ ФИКСЕ ФИКСИРОВАННОЕ СИДЕНЬЕ-КРЫШКА

51382 PP FIXED SEAT АВАТТАНТ ФИКСЕ PP ФИКСИРОВАННОЕ СИДЕНЬЕ-КРЫШКА ИЗ ПОЛИПРОПИЛЕНА

51379 SOFT-CLOSING SEAT АВАТТАНТ ФРЕИН ДЕ ШУТЕ СИДЕНЬЕ С МЕХАНИЗМОМ ПЛАВНОГО ОПУСКАНИЯ

COMPLETE TOILET SET*
ENSEMBLE WC COMPLET*
ПОЛНЫЙ КОМПЛЕКТ УНИТАЗА*

Note: *The complete toilet set consists of: WC high-level cistern, and fixed PP seat.
Note: *L'ensemble WC complet se compose de : cuvette WC réservoir haut et abattant PP fixe.
Примечание: * Полный набор унитаза включает: унитаз для высокого бачка и фиксированное сиденье-крышку из полипропилена

* Available while stocks last | Disponible jusqu'à épuisement des stocks | Доступно, пока есть в наличии

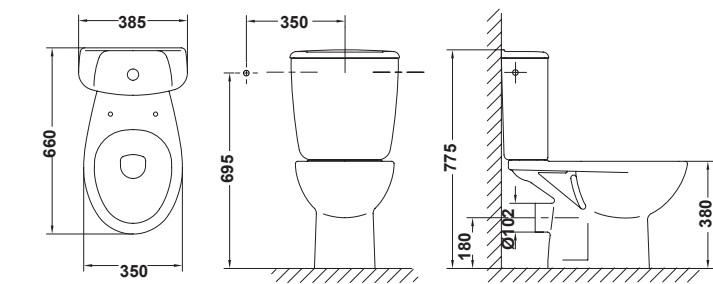
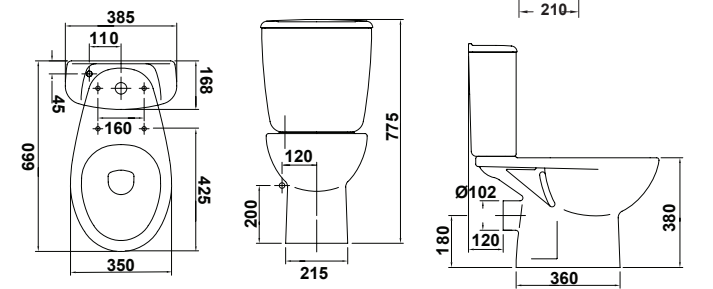
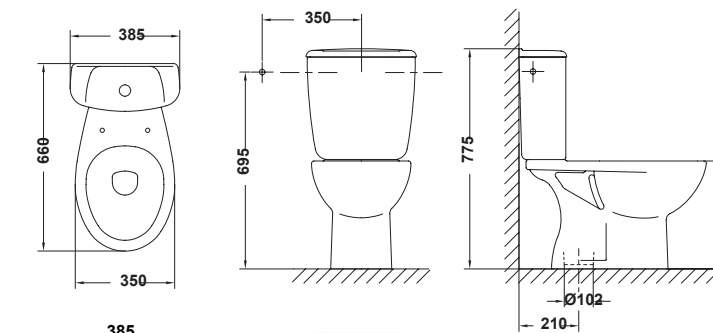
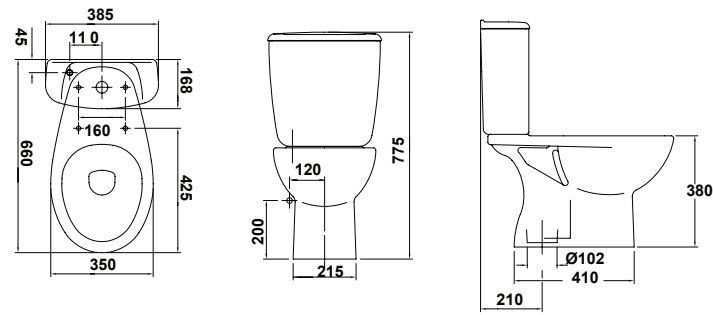

18150 **CLOSE-COUPLED WC SUITE**
66 x 35 cm

With S-trap and fixing kit.

CUVETTE WC POUR RÉSERVOIR BAS
66 x 35 cm

Avec sortie verticale et jeu de fixation.

УНИТАЗ-КОМПАКТ

66 x 35 см

Чаша с вертикальным выпуском
и установочным комплектом.

18180 **CLOSE-COUPLED WC SUITE**
66 x 35 cm

With P-trap and fixing kit.

CUVETTE WC POUR RÉSERVOIR BAS
66 x 35 cm

Avec sortie horizontale et jeu de fixation.

УНИТАЗ-КОМПАКТ

66 x 35 см

Чаша с горизонтальным выпуском
и установочным комплектом.

18544 **LOW CISTERN WITH LID**
and dual push-button mechanism.
Bottom left inlet.

RÉSERVOIR BAS AVEC COUVERCLE
et mécanisme à double poussoir.

Alimentation inférieure gauche.

НИЗКИЙ БАЧОК С КРЫШКОЙ

и кнопкой двойного смыва.
Нижний левый подвод воды.

18541 **LOW CISTERN WITH LID**
and dual push-button mechanism.
Top side inlet.

RÉSERVOIR BAS AVEC COUVERCLE

et mécanisme à double poussoir.

Alimentation latérale supérieure.

НИЗКИЙ БАЧОК С КРЫШКОЙ

и кнопкой двойного смыва. Верхний
боковой подвод воды.

51370 **FIXED SEAT**
АВАТТАНТ ФИКСЕ
ФИКСИРОВАННОЕ СИДЕНЬЕ-КРЫШКА

51382 **PP FIXED SEAT**
АВАТТАНТ ФИКСЕ РР
ФИКСИРОВАННОЕ СИДЕНЬЕ-КРЫШКА
ИЗ ПОЛИПРОПИЛЕНА

51379 **SOFT-CLOSING SEAT**
АВАТТАНТ ФРЕИН ДЕ ШУТЕ
СИДЕНЬЕ С МЕХАНИЗМОМ
ПЛАВНОГО ОПУСКАНИЯ

COMPLETE TOILET SET*
ENSEMBLE WC COMPLET*
ПОЛНЫЙ КОМПЛЕКТ ДЛЯ УНИТАЗА*

COMPLETE TOILET SET**
ENSEMBLE WC COMPLET**
ПОЛНЫЙ КОМПЛЕКТ ДЛЯ УНИТАЗА**

Note: *The complete toilet set consists of: close-coupled WC suite, complete cistern with bottom inlet and fixed PP seat. **The complete toilet set consists of: close-coupled WC suite, complete cistern with side inlet and fixed PP seat.

Note: *L'ensemble WC complet se compose de : cuvette WC pour réservoir attendant, réservoir complet alimentation inférieure et abattant fixe PP. **L'ensemble WC complet se compose de : cuvette WC pour réservoir attendant, réservoir complet alimentation latérale et abattant fixe PP.

Примечание: * Полный набор унитаза включает: унитаз для низкого бачка, укомплектованный бачок с нижним подводом воды и фиксированное сиденье-крышку из полипропилена. ** Полный набор унитаза включает: унитаз для низкого бачка, укомплектованный бачок с боковым подводом воды и фиксированное сиденье-крышку из полипропилена.



18360 **BIDET**
53,5 x 35 cm

With fixing kit

BIDET

53,5 x 35 cm

Avec jeu de fixation

БИДЕ

53,5 x 35 см

С установочным комплектом

51371 **BIDET COVER**
COUVERCLE DE BIDET
КРЫШКА ДЛЯ БИДЕ

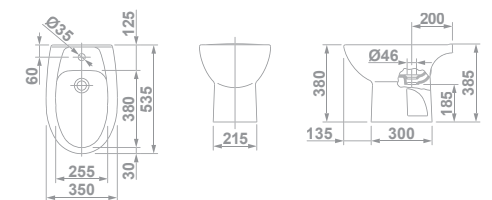

Elia wall-hung

Suspendue | Подвесной

* Available while stocks last | Disponible jusqu'à épuisement des stocks | Доступно, пока есть в наличии



18172 **WALL-HUNG WC**
52,5 x 35 cm
P-trap.



CUVETTE WC Suspendue
52,5 x 35 cm
Sortie horizontale.

ПОДВЕСНОЙ УНИТАЗ
52,5 x 35 см
С горизонтальным выпуском.

51370 **FIXED SEAT**
ABATTANT FIXE
ФИКСИРОВАННОЕ СИДЕНЬЕ-КРЫШКА

51382 **PP FIXED SEAT**
ABATTANT FIXE PP
ФИКСИРОВАННОЕ СИДЕНЬЕ-КРЫШКА
ИЗ ПОЛИПРОПИЛЕНА

51379 **SOFT-CLOSING SEAT**
ABATTANT FREIN DE CHUTE
СИДЕНЬЕ С МЕХАНИЗМОМ
ПЛАВНОГО ОПУСКАНИЯ

COMPLETE TOILET SET*
ENSEMBLE WC COMPLET*
ПОЛНЫЙ КОМПЛЕКТ ДЛЯ УНИТАЗА*

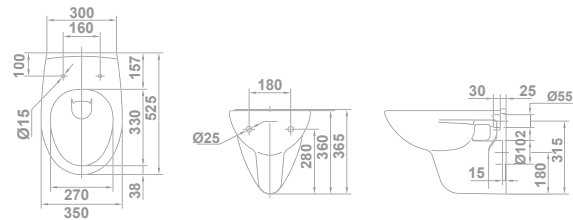

55483 **WC FULL FRAME EON**



Installation system for wall-hung WC in dry walls. 6/3L, 4,5/3L and 4/2L flush. Installation accessories included. Minimum depth: 108/125 mm (DN90/ DN100). Conversion bend ø90 or 110 mm

WC FULL FRAME EON
Système d'installation pour WC suspendu à paroi légère. Décharge de 6/3L, 4,5/3L et 4/2L. Accessoires d'installation inclus. Profondeur minimale : 108/125 mm (DN90/DN100). Coude ø90 ou 110 mm

WC FULL FRAME EON
Система инсталляции подвесного унитаза на тонкую стену. Слив на 6/3 л, 4,5/3 л и 4/2 л. Комплектующие для установки включены. Минимальная глубина крепления: 108/125 мм (DN90/DN100). Патрубок ø90 или 110 мм



5056369 **EON 3 DUAL FLUSH OPERATING PLATE**
Polished chrome.

PLAQUE DE COMMANDE DOUBLE POUSSOIR EON 3
Chrome brillant.

КЛАВИША ДВОЙНОГО СМЫВА EON 3
Глянцевый хром

COMPLETE SET**
Other installation possibilities on pages 164-175

ENSEMBLE COMPLET**
D'autres possibilités d'installation aux pages 164-175

ПОЛНЫЙ КОМПЛЕКТ**
Другие варианты установки на страницах 164-175



05362 **WALL-HUNG BIDET**
53 x 35 cm



BIDET Suspendu
53 x 35 cm

ПОДВЕСНОЕ БИДЕ
53 x 35 см

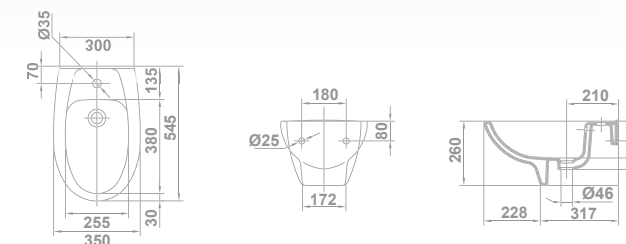

55409 **BIDÉ FRAME EON COMPACT**



Support frame for bidet. Installation accessories included. Minimum depth of 8 cm

BIDÉ FRAME EON COMPACT
Support pour bidet. Accessoires d'installation inclus. Profondeur minimum de 8 cm

BIDÉ FRAME EON COMPACT
Кронштейн для биде. Комплектующие для установки включены. Минимальная глубина: 8 см

Note: *The complete set consists of: wall-hung WC and fixed PP seat. The Elia bidet ref. 18362 cannot be installed with cover. ** The complete set consists of: wall-hung WC, fixed PP seat, WC Full Frame Eon and Eon 3 polished chrome dual flush operating plate.

Note: *L'ensemble complet se compose de : cuvette suspendue et abattant PP fixe. Le bidet Elia réf. 18362 ne peut pas être installé avec couvercle. ** L'ensemble complet se compose de : cuvette suspendue, abattant PP fixe, WC Full Frame Eon et plaque de commande double poussoir Eon 3 chrome brillant.

Примечание: * Полный комплект унитаза включает подвесной унитаз и фиксированное сиденье-крышку из полипропилена. На биде Elia (арт. 18362) не устанавливается крышка. ** Полный комплект включает подвесной унитаз, фиксированное сиденье, WC Full Frame Eon и клавиши двойного смыва Eon 3, глянцевый хром

* Available while stocks last | Disponible jusqu'à épuisement des stocks | Доступно, пока есть в наличии

+ SPARES PIÈCES DE RECHANGE ЗАПЧАСТИ

- | | |
|--|--|
| <p>18630 Cistern lid.
Couvercle réservoir.
Крышка для бачка.
Bottom inlet.
Alimentation inférieure.
Нижний подвод воды.</p> | <p>50485 Flushing rod for simple push-button.
Tige poussoir de chasse d'eau.
Крепежная шпилька для кнопки слива.</p> |
| <p>50490 Complete dual push-button mechanism
6/3 litres.
Mécanisme complet à double poussoir
6/3 litres.
Полный комплект сливного механизма с
двойной кнопкой 6/3 л.</p> | <p>50486 Sealing washer flushing mechanism.
Joint fermeture chasse d'eau.
Резиновая прокладка сливного механизма.</p> |
| <p>50491 Bottom inlet mechanism.
Mécanisme d'alimentation inférieure.
Механизм слива.</p> | <p>53690 Assembling set cistern-WC.
Jeu d'union réservoir-WC.
Комплект для крепления бачка
к чаше унитаза.</p> |
| <p>50492 Flushing mechanism.
Mécanisme de chasse d'eau.
Механизм слива.</p> | <p>53841 Set of screws for fixed seat.
Jeu de fixation abattant fixe.
Установочный комплект для крепления
фиксированного сиденья.</p> |
| <p>50493 Double push-button set.
Ensemble double poussoir.
Комплект двойной кнопки слива.</p> | <p>53842 Set of screws for soft-closing seat.
Jeu de fixation abattant à descent
progressive.
Установочный комплект для крепления
сиденья с механизмом плавного
опускания.</p> |
| <p>50520 Double push-button set threaded rods.
Ensemble double poussoir tiges filetées.
Набор двойная кнопка для слива
с резьбовыми шпильками.</p> | <p>55329 Fixing kit for bidet cover.
Jeu de fixation couvercle bidet.
Установочный комплект для крепления
крышки биде.</p> |
| <p>50495 Sealing washer flushing mechanism.
Joint fermeture chasse d'eau.
Резиновая прокладка сливного механизма.</p> | <p>55332 Toilet seat buffers (bag with 6 units).
Tampons pour abattant (sachet 6 unités).
Ограничители для сиденья
(6 штук в упаковке).</p> |
| <p>53690 Assembling set cistern-WC.
Jeu d'union réservoir-WC.
Комплект для крепления бачка
к чаше унитаза.
Side inlet.
Alimentation latérale.
Боковой подвод воды.</p> | <p>53840 Set of screws for seat. Model prior to
2007.
Jeu de fixation abattant. Modèle
antérieur à 2007.
Установочный комплект для крепления
сиденья. Модель выпуска до 2007 г.</p> |
| <p>50480 Complete simple push-button
mechanism.
Mécanisme à poussoir complet.
Сливной механизм с кнопкой одинарного
смыва.</p> | <p>55331 Seat bumpers (pack 6 pieces). Model
prior to 2007.
Tampons pour abattant (sachet de 6
unités). Modèle antérieur à 2007.
Ограничители для сиденья
(6 штук в упаковке). Модель выпуска до
2007 г.</p> |
| <p>50481 Side inlet mechanism.
Mécanisme d'alimentation latérale.
Механизм бокового подвода воды.</p> | <p>53280 Fixing kit for wash-basin.
Jeu de fixation lavabo.
Установочный комплект для крепления
раковины.</p> |
| <p>50482 Flushing mechanism.
Mécanisme de chasse d'eau.
Механизм слива.</p> | <p>53290 Bolting kit for WC or bidet.
Jeu de fixation WC ou bidet.
Анкерное крепление для унитаза и биде.</p> |
| <p>50483 Push-button set.
Mécanisme à poussoir.
Набор кнопка для слива.</p> | <p>53990 Fixing kit for semi-pedestal.
Jeu de fixation semi-colonne.
Установочный комплект для крепления
полупьедестала.</p> |
| | <p>53710 Straight WC waste connecto.r
Sortie coude droit pour évacuation des WC.
Прямой патрубок для слива унитаза.</p> |





L i z z



WASH-BASIN

With overflow and fixing kit.
Installation options available: pedestal, semi pedestal or wall-hung.

LAVABO

Avec trop-plein et jeu de fixation.
Possibilité d'installation avec colonne, semi-colonne ou murale.

РАКОВИНА

С переливом и установочным комплектом. Возможность установки на пьедестал или стену.

57030 **60x45 cm**  

Availability 2nd half of 2023
Disponibilité 2ème semestre 2023
В наличии со 2-ого квартала 2023 года

57020 **55x45 cm**  

57010 **50x40 cm**  

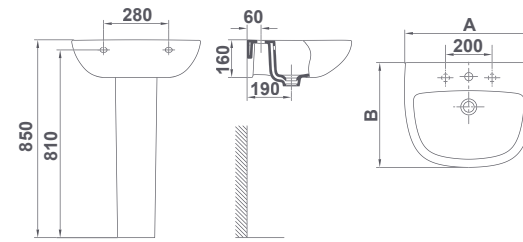

	A	B
57030	600	450
57020	550	450
57010	500	400



57430 **PEDESTAL
COLONNE
ПЬЕДЕСТАЛ**  

57432 **SEMI-PEDESTAL
SEMI-COLONNE
ПОЛУПЬЕДЕСТАЛ**  

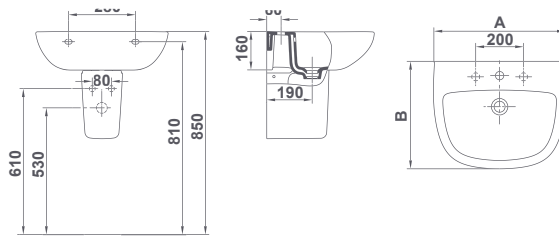



57150 **CLOSE-COUPLED WC SUITE** 17,9 40
67 x 35,5 cm
 With S-trap and fixing kit.

CUVETTE WC POUR RÉSERVOIR BAS
67 x 35,5 cm
 Avec sortie verticale et jeu de fixation.

УНИТАЗ ДЛЯ НИЗКОГО БАЧКА
67 x 35,5 cm
 Чаша с вертикальным выпуском
 и установочным комплектом.

57180 **CLOSE-COUPLED WC SUITE** 17,9 40
67 x 35,5 cm
 With P-trap and fixing kit.

CUVETTE WC POUR RÉSERVOIR BAS
67 x 35,5 cm
 Avec sortie horizontale et jeu de fixation.

УНИТАЗ ДЛЯ НИЗКОГО БАЧКА
67 x 35,5 cm
 Чаша с горизонтальным выпуском
 и установочным комплектом.

57540 **LOW CISTERN WITH LID** 9,9 40
6L 3L
 and dual push-button mechanism.
 Bottom left inlet.

RÉSERVOIR BAS AVEC COUVERCLE
 et mécanisme à double poussoir.
 Alimentation inférieure gauche.

НИЗКИЙ БАЧОК С КРЫШКОЙ
 и кнопкой двойного смыва.
 Нижний левый подвод воды.

57545 **LOW CISTERN WITH LID** 9,9 40
6L 3L
 and dual push-button mechanism.
 Side inlet.

RÉSERVOIR BAS AVEC COUVERCLE
 et mécanisme à double poussoir. Alimentation
 latérale.

НИЗКИЙ БАЧОК С КРЫШКОЙ
 и кнопкой двойного смыва.
 Боковой подвод воды.

51374 **PP FIXED SEAT**
АВАТТАНТ ФИКСЕ РР
 ФИКСИРОВАННОЕ СИДЕНЬЕ
 ИЗ ПОЛИПРОПИЛЕНА

51375 **PP SOFT-CLOSING SEAT**
АВАТТАНТ ФРЕИН ДЕ ШУТЕ РР
 СИДЕНЬЕ ИЗ ПОЛИПРОПИЛЕНА
 С ПЛАВНЫМ ОПУСКАНИЕМ

51365 **SLIM FIXED SEAT**
АВАТТАНТ ФИКСЕ SLIM
 ФИКСИРОВАННОЕ СИДЕНЬЕ SLIM

51366 **SLIM SOFT-CLOSING SEAT**
АВАТТАНТ ФРЕИН ДЕ ШУТЕ SLIM
 СИДЕНЬЕ С МЕХАНИЗМОМ ПЛАВНОГО
 ОПУСКАНИЯ SLIM

COMPLETE TOILET SET*
ENSEMBLE WC COMPLET*
 ПОЛНЫЙ КОМПЛЕКТ УНИТАЗА*

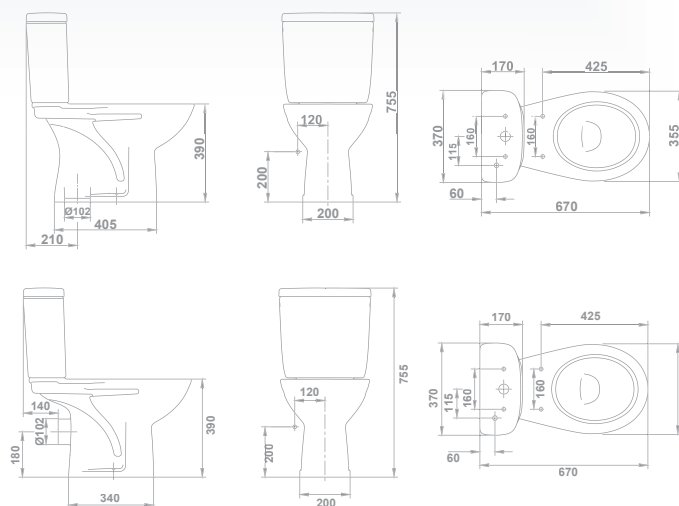

Note: *The complete toilet set consists of: close-coupled WC suite, complete cistern with double push-button mechanism and fixed PP seat.

Note: *L'ensemble WC complet se compose de : cuvette WC pour réservoir attaché, réservoir complet mécanisme double poussoir et abattant fixe PP.

Примечание: * Полный набор унитаза включает унитаз для низкого бачка, укомплектованный бачок с кнопкой двойного слива и фиксированное сиденье из полипропилена.

Lizz



57360 **BIDET**
53 x 35,5 cm
 With fixing kit.
BIDET
53 x 35,5 cm
 Avec jeu de fixation.
БИДЕ
53 X 35,5 см
 С установочным комплектом.

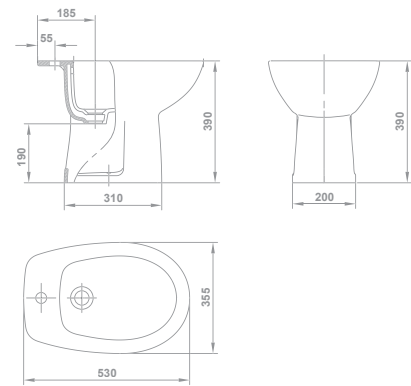



Lizz

+ SPARES PIÈCES DE RECHANGE ЗАПЧАСТИ

- 50409 Complete dual push-button mechanism
6/3 litres.
Mécanisme complet à double poussoir
6/3 litres.
Полный сливной механизм с двойной
кнопкой 6/3 л.
- 50505 Bottom inlet valve.
Mécanisme d'alimentation inférieure
Механизм нижнего подвода воды.
Side inlet.
Alimentation latérale.
Боковой подвод воды.
- 50411 Complete dual push-button mechanism
6/3 litres.
Mécanisme complet à double poussoir
6/3 litres.
Полный сливной механизм
с двойной кнопкой 6/3 л.
- 50501 Side inlet valve.
Mécanisme d'alimentation latérale.
Механизм бокового подвода воды.
- 50502 Flushing mechanism 6/3 litres.
Mécanisme de chasse d'eau 6/3 litres.
Сливной механизм 6/3 л.
- 50503 Push-button set.
Ensemble bouton poussoir.
Полный набор сливной кнопки.
- 50504 Asembling set cistern-WC
Jeu d'union réservoir-WC.
Комплект для крепления бачка
к чаше унитаза.
- 53280 Fixing kit for wash-basin.
Jeu de fixation lavabo.
Установочный комплект
для крепления раковины.
- 53630 Fixing kit for semi-pedestal.
Jeu de fixation semi-colonne.
Установочный комплект
для крепления полупьедестала.
- 53290 Bolting kit for WC or bidet.
Jeu de fixation WC ou bidet.
Установочный комплект для крепления
унитаза или биде.





B a b y W C

Baby WC

collections | collections | коллекции



10064 **BTW WC FOR HIGH-LEVEL CISTERN 41,5 X 26,5 CM**

With dual outlet and fixing kit. Conversion bend needed for S-trap installation. Conversion bend not needed for P-trap installation.

CUVETTE WC POUR RÉSERVOIR HAUT BTW 41,5 X 26,5 CM

Avec sortie duale et jeu de fixation. Coude nécessaire pour installation avec sortie verticale. Coude non nécessaire pour installation avec sortie horizontale.

РИСТЕННЫЙ УНИТАЗ ДЛЯ ВЫСОКОГО БАЧКА 41,5 X 26,5 CM

Часа с двойным выпуском и установочным комплектом. Для установки чаши с вертикальным выпуском необходим патрубок. Для установки чаши с горизонтальным выпуском патрубков не требуется.

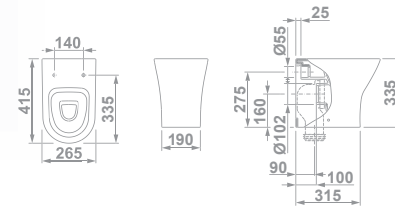

**FIXED SEAT
АБАТТАНТ ФИКСЕ
ФИКСИРОВАННОЕ СИДЕНЬЕ**



5168001 **WHITE
BLANC**
БЕЛОГО ЦВЕТА



5168003 **YELLOW
JAUNE**
ЖЕЛТОГО ЦВЕТА



5168015 **PINK
ROSE**
РОЗОВОГО ЦВЕТА



5168011 **BLUE
BLEU**
ГОЛУБОГО ЦВЕТА

**RING
RENFORT
ДЕТСКАЯ НАКЛАДКА НА УНИТАЗ**



5168101 **WHITE
BLANC**
БЕЛОГО ЦВЕТА



5168103 **YELLOW
JAUNE**
ЖЕЛТОГО ЦВЕТА



5168115 **PINK
ROSE**
РОЗОВОГО ЦВЕТА



5168111 **BLUE
BLEU**
ГОЛУБОГО ЦВЕТА

**COMPLETE TOILET SET*
ENSEMBLE WC COMPLET*
ПОЛНЫЙ КОМПЛЕКТ УНИТАЗА***

Note:*The complete toilet set consists of: BTW WC for high-level cistern and fixed seat. BTW: Back to wall.
Note:* L'ensemble WC complet se compose de : Cuvette WC pour réservoir haut BTW et abattant fixe. BTW: collé au mur.
Примечание: * Полный комплект для унитаза включает пристенный унитаз для высокого бачка и фиксированное сиденье. BTW: крепление к стене.



**+ SPARES
PIÈCES DE RECHANGE
ЗАПЧАСТИ**

53720 Conversion bend for S-trap WC (to fit a wall distance of 90 mm) Rod is not included.
Coude pour WC, sortie verticale (pour adapter au mur à une distance de 90 mm). Tige non incluse.
Изогнутый патрубок для унитаза с вертикальным выпуском. (Подгонка к стене 90 мм). Шпилька не включена.



B l u e

Blue



10060 **WASH-BASIN**
64 x 55 cm
Without overflow and with fixing kit. Wall-hung installation. Compatible with Trendy Hotels accessories adapted to the Blue series. See p. 314-315.

LAVABO DE 64 x 55 cm
Sans trop-plein et avec jeu de fixation. Installation murale. Voir p. 314-315. Possibilité de combiner avec les accessoires Trendy Hotels adaptés à la série Blue. Voir p. 314-315.

РАКОВИНА
64 x 55 см
Без перелива и с установочным комплектом. Крепится к стене. См на странице 314-315. Сочетается с комплектующими Trendy Hotels, адаптированными к коллекции Blue. См на странице 314-315.

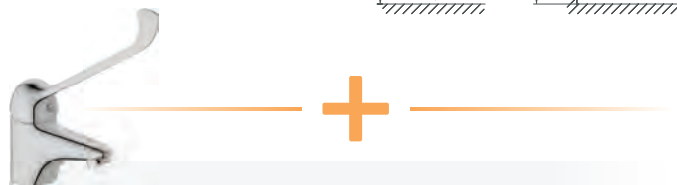
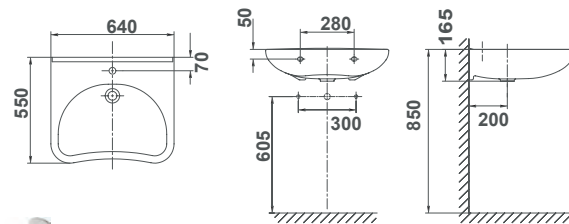

39300 **BLUE SINGLE LEVER**
BASIN MIXER
Gerontological tap handle.
3/8" flexible connection hose.
MITIGEUR DE LAVABO BLUE
Poignée gérontologique.
Raccords d'alimentation flexible de 3/8".
ОДНОРЫЧАЖНЫЙ СМЕСИТЕЛЬ ДЛЯ РАКОВИНА BLUE
Ручка, смоделированная для использования пожилыми людьми.
Подключение через гибкую подводку 3/8".



10062 **CLOSE-COUPLED WC SUITE**
71,5 x 36 cm
HEIGHT 48 cm
Dual outlet. Installation: distance to wall for S-trap is 21 cm Ø 11 cm. Installation: distance to wall for P-trap is 27 cm, Ø 11 cm Compatible with Trendy Hotels accessories adapted to the Blue series. See p. 314-315.

CUVETTE WC POUR RÉSERVOIR BAS
71,5 x 36 cm
HAUTEUR 48 cm

Sortie duale. La distance au mur pour la sortie verticale est de 21 cm, Ø11 cm. La distance au mur pour la sortie horizontale est de 27 cm, Ø11 cm. Possibilité de combiner avec les accessoires Trendy Hotels adaptés à la série Blue. Voir p. 314-315.

УНИТАЗ-КОМПАКТ
71,5 x 36 см
ВЫСОТА 48 см
Чаша с двойным выпуском. Высота установки, подгон к стене и высота вертикального выпуска 21 см, Ø 11 см. Высота установки, подгон к стене и высота горизонтального выпуска 27 см, Ø 11 см. Сочетается с комплектующими Trendy Hotels, адаптированными к коллекции the Blue series. См стр. 314-315

10068 **LOW CISTERN WITH LID**
and dual push-button mechanism.
Bottom left inlet.

RÉSERVOIR BAS AVEC COUVERCLE
et mécanisme à double poussoir.
Alimentation inférieure gauche.

НИЗКИЙ БАЧОК С КРЫШКОЙ
и кнопкой двойного смыва.
Нижний левый подвод воды.

51485 **FIXED SEAT**
ABATTANT FIXE
ФИКСИРОВАННОЕ СИДЕНЬЕ

COMPLETE TOILET SET*
ENSEMBLE WC COMPLET**
ПОЛНЫЙ КОМПЛЕКТ ДЛЯ УНИТАЗА*

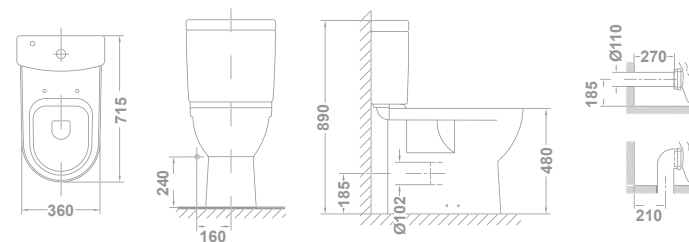

Blue wall-hung

Suspendue | подвесной



10063 **WALL-HUNG WC**
70 x 36 cm
P-trap.
CUVETTE Suspendue
70 x 36 cm
Sortie horizontale.
ПОДВЕСНОЙ УНИТАЗ
70 X 36 CM
С горизонтальным выпуском.

51486 **SEAT RING**
RENFORT
ДЕТСКАЯ НАКЛАДКА НА УНИТАЗ

COMPLETE TOILET SET*
ENSEMBLE WC COMPLET**
ПОЛНЫЙ КОМПЛЕКТ ДЛЯ УНИТАЗА*

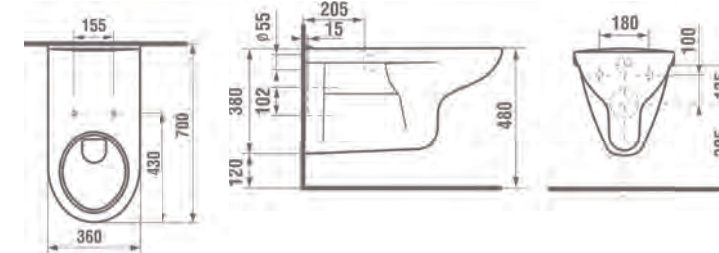

SPARES AND ACCESSORIES
PIÈCES DE RECHANGE ET ACCESSOIRES
ЗАПЧАСТИ

53279 Blue wash-basin fixing kit
Jeu de fixation lavabo Blue
Установочный комплект для крепления раковины Blue
53711 Blue conversion bend WC S-trap 90°
Coude cuvette WC sortie verticale 90° Blue
Патрубок слива унитаза с вертикальным выпуском 90° Blue

Note: *The complete toilet set consists of: close-coupled WC suite, complete cistern and fixed seat. All pieces in the Blue and reduced mobility collection are supplied in carton boxes.
Note: *L'ensemble WC complet se compose de : cuvette WC pour réservoir attenant, réservoir complet et abattant fixe. Les pièces de la collection Blue et de mobilité réduite son fournies en cartons.
Примечание: * Полный комплект унитаза включает унитаз для низкого бачка, укомплектованный бачок и фиксированное сиденье. Все детали коллекции Blue и для людей с ограниченными возможностями упакованы в коробку.



55483 **WC FULL FRAME EON**
Installation system for wall-hung WC in dry walls. 6/3L, 4.5/3L and 4/2L flush. Installation accessories included. Minimum depth: 108/125 mm (DN90/DN100). Conversion bend Ø90 or 110 mm

WC FULL FRAME EON
Système d'installation pour WC suspendu à paroi légère. Décharge de 6/3L, 4,5/3L et 4/2L. Accessoires d'installation inclus. Profondeur minimale : 108/125 mm (DN90/DN100). Coude Ø90 ou 110 mm

WC FULL FRAME EON
Система инсталляции подвесного унитаза на тонкую стену. Слив на 6/3 л, 4,5/3 л и 4/2 л. Комплектующие для установки включены. Минимальная глубина крепления: 108/125 мм (DN90/DN100). Патрубок Ø90 или 110 мм.



5056400 **EON 3 VANDAL-RESISTANT OPERATING PLATE**
Stainless steel.

PLAQUE DE COMMANDE ANTI-VANDALISME EON 3
Acier inoxydable.

КЛАВИША ДВОЙНОГО СМЫВА EON 3
Глянцевый хром

COMPLETE SET**
Other installation possibilities on pages 164-175
ENSEMBLE COMPLET**
D'autres possibilités d'installation aux pages 164-175
ПОЛНЫЙ КОМПЛЕКТ**
Другие варианты установки на страницах 164-175

Toilet seats and bidet covers

collections | collections | коллекции

Abattants et couvercles de bidet | Сиденья для унитаза и крышки для биде



51260 **FIXED SEAT**
АВАТТАНТ ФИКЕ
ФИКСИРОВАННОЕ
СИДЕНЬЕ-КРЫШКА
GALA 200



51450 **FIXED SEAT**
АВАТТАНТ ФИКЕ
ФИКСИРОВАННОЕ СИДЕНЬЕ-КРЫШКА
BACARA ЛАКИРОВАННЫЙ МДФ

Color options
Options de couleur
Варианты цвета
White | Blanc | Белый
Pergamon
Pergamon
Пергамон

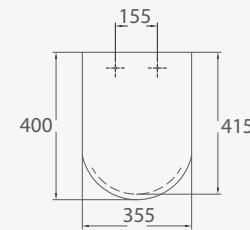

51340 **FIXED SEAT**
АВАТТАНТ ФИКЕ
ФИКСИРОВАННОЕ
СИДЕНЬЕ-КРЫШКА
DIANA

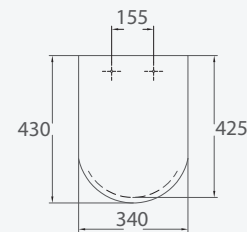

51300 **FIXED SEAT**
АВАТТАНТ ФИКЕ
ФИКСИРОВАННОЕ СИДЕНЬЕ-
КРЫШКА
NOSTALGIA
White lacquered wood
Bois laqué en blanc
Лакированное дерево, белый цвет

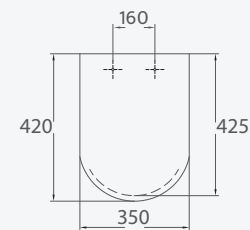

51220 **FIXED SEAT**
АВАТТАНТ ФИКЕ
ФИКСИРОВАННОЕ
СИДЕНЬЕ-КРЫШКА
AUREA

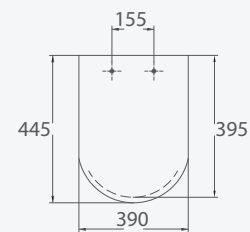

51530 **FIXED SEAT ***
АВАТТАНТ ФИКЕ*
ФИКСИРОВАННОЕ*
СИДЕНЬЕ-КРЫШКА
ARQ
ASA compound material
ASA bi-matière
АСА-пластик двойной состав.

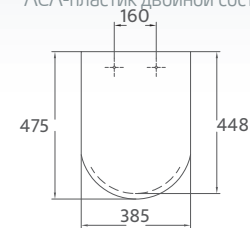

51423 **FIXED SEAT**
АВАТТАНТ ФИКЕ
ФИКСИРОВАННОЕ СИДЕНЬЕ-
КРЫШКА **MARINA**

Color options
Options de couleur
Варианты цвета
White | Blanc | Белый
Pergamon
Pergamon
Пергамон

51422 **SOFT-CLOSING SEAT**
АВАТТАНТ FREIN DE CHUTE
СИДЕНЬЕ С МЕХАНИЗМОМ
ПЛАВНОГО ОПУСКАНИЯ
MARINA
Pergamon
Pergamon
Пергамон

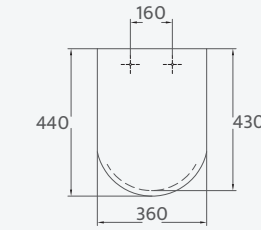

51420 **FIXED SEAT***
АВАТТАНТ ФИКЕ*
ФИКСИРОВАННОЕ
СИДЕНЬЕ-КРЫШКА *
MARINA

Color options
Options de couleur
Варианты цвета
White | Blanc | Цвет белый
Pergamon
Pergamon
Пергамон



51580 **FIXED SEAT**
АВАТТАНТ ФИКЕ
ФИКСИРОВАННОЕ СИДЕНЬЕ-
КРЫШКА
UNIVERSAL

51570 **SOFT-CLOSING SEAT**
АВАТТАНТ FREIN DE CHUTE
СИДЕНЬЕ С МЕХАНИЗМОМ
ПЛАВНОГО ОПУСКАНИЯ
UNIVERSAL



51590 **BIDET COVER***
COUVERCLE DE BIDET*
КРЫШКА БИДЕ*
UNIVERSAL

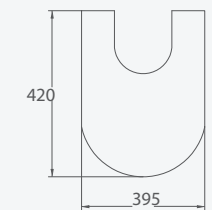

51234 **FIXED SEAT**
АВАТТАНТ ФИКЕ
ФИКСИРОВАННОЕ
СИДЕНЬЕ-КРЫШКА

51228 **SOFT-CLOSING SEAT**
АВАТТАНТ FREIN DE CHUTE
СИДЕНЬЕ С МЕХАНИЗМОМ
ПЛАВНОГО ОПУСКАНИЯ
JAZZ

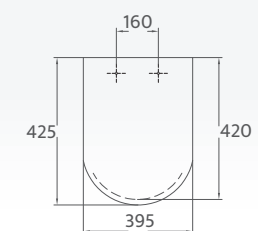

* Available while stocks last | Disponible jusqu'à épuisement des stocks
| Доступно, пока есть в наличии

Note: Please consult available colours. | **Note:** Vérifiez les couleurs disponibles. |
Примечание: Консультироваться для выбора цвета.

* Available while stocks last | Disponible jusqu'à épuisement des stocks | Доступно, пока есть в наличии

Note: Please consult available colours. | **Note:** Vérifiez les couleurs disponibles. | Примечание: Консультироваться для выбора цвета.

Toilet seats and bidet covers

collections | collections | коллекции

Abattants et couvercles de bidet | Сиденья для унитаза и крышки для биде



51282 **FIXED SEAT**
АБАТТАНТ ФИК
ФИКСИРОВАННОЕ
СИДЕНЬЕ-КРЫШКА

51281 **SOFT-CLOSING SEAT**
АБАТТАНТ FREIN DE CHUTE
СИДЕНЬЕ С МЕХАНИЗМОМ
ПЛАВНОГО ОПУСКАНИЯ
LOA

51280 **PULL-OUT SEAT**
АБАТТАНТ EXTRACTIBLE
СЪЕМНОЕ СИДЕНЬЕ
LOA

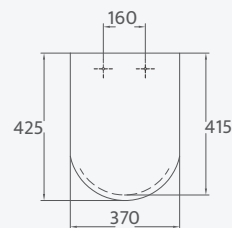

51514 **FIXED SEAT**
АБАТТАНТ ФИК
ФИКСИРОВАННОЕ
СИДЕНЬЕ-КРЫШКА
METROPOL

51515 **SOFT-CLOSING SEAT**
АБАТТАНТ FREIN DE CHUTE
СИДЕНЬЕ С МЕХАНИЗМОМ
ПЛАВНОГО ОПУСКАНИЯ
METROPOL

51516 **PULL-OUT SEAT***
АБАТТАНТ EXTRACTIBLE
СИДЕНЬЕ С МЕХАНИЗМОМ
ПЛАВНОГО ОПУСКАНИЯ
METROPOL

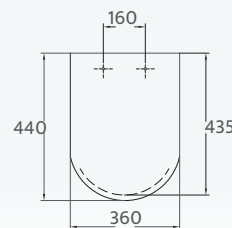

51272 **FIXED SEAT**
АБАТТАНТ ФИК
ФИКСИРОВАННОЕ
СИДЕНЬЕ-КРЫШКА
STREET

51275 **SOFT-CLOSING SEAT**
АБАТТАНТ FREIN DE CHUTE
СИДЕНЬЕ С МЕХАНИЗМОМ
ПЛАВНОГО ОПУСКАНИЯ
STREET

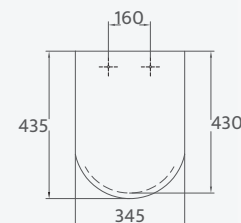

51370 **FIXED SEAT***
АБАТТАНТ ФИК
*ФИКСИРОВАННОЕ С
ИДЕНЬЕ-КРЫШКА*
ELIA
Pergamon
Пергамон

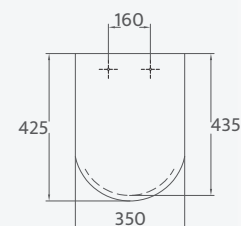

E54116 **FIXED SEAT**
АБАТТАНТ ФИК
ФИКСИРОВАННОЕ
СИДЕНЬЕ-КРЫШКА

E54117 **SOFT-CLOSING SEAT**
АБАТТАНТ FREIN DE CHUTE
СИДЕНЬЕ С МЕХАНИЗМОМ
ПЛАВНОГО ОПУСКАНИЯ
STYLO

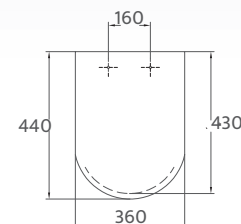

E54416 **FIXED SEAT**
АБАТТАНТ ФИК
ФИКСИРОВАННОЕ
СИДЕНЬЕ-КРЫШКА
DUNA

Color options
Options de couleur
Варианты цвета
White | Blanc | Белый
Pergamon
Пергамон

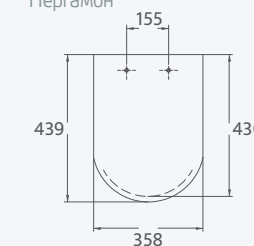

E53516 **FIXED SEAT**
АБАТТАНТ ФИК
ФИКСИРОВАННОЕ
СИДЕНЬЕ-КРЫШКА
NEXO

E53517 **SOFT-CLOSING SEAT***
АБАТТАНТ FREIN DE
CHUTE*
СИДЕНЬЕ С МЕХАНИЗМОМ
ПЛАВНОГО ОПУСКАНИЯ*
NEXO

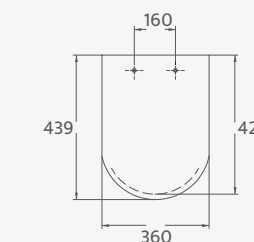

51685 **FIXED SEAT**
АБАТТАНТ ФИК
ФИКСИРОВАННОЕ
СИДЕНЬЕ-КРЫШКА
KLEA

51686 **SOFT-CLOSING SEAT**
АБАТТАНТ FREIN DE CHUTE
СИДЕНЬЕ С МЕХАНИЗМОМ
ПЛАВНОГО ОПУСКАНИЯ
KLEA

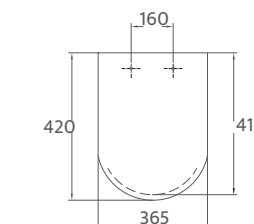

51688 **BIDET COVER***
COUVERCLE DE BIDET*
КРЫШКА БИДЕ*
KLEA

51689 **BIDET COVER***
COUVERCLE DE BIDET*
КРЫШКА БИДЕ*
KLEA

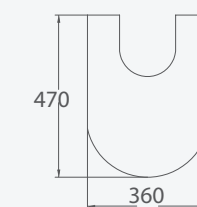

51662 **REMOVABLE SEAT***
АБАТТАНТ AMOVIBLE*
СЪЕМНОЕ СИДЕНЬЕ*
EMMA

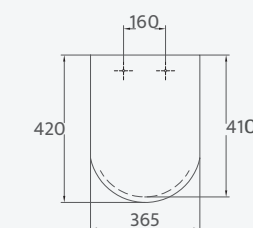

51642 **REMOVABLE SEAT***
АБАТТАНТ AMOVIBLE*
СЪЕМНОЕ СИДЕНЬЕ*
EMMA SQUARE

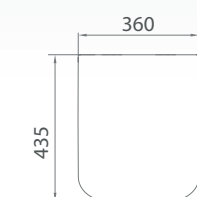

Installation systems

systemes d'installation | системы инсталляции



Eon support frames

Supports | Системы инсталляции



55483 WC FULL FRAME EOM

Installation system for wall-hung WC in dry walls. Compact cistern and dual push-button mechanism 6/3, 4,5/3 and 4/2 liters. Fixing kit included. Minimum depth horizontal outlet: 80 mm. Minimum depth vertical outlet: 107 (DN90 / DN100). Conversion bend 90 or 110 mm

Système d'installation pour WC suspendu à paroi légère. Réservoir compact et mécanisme à double poussoir 6/3, 4,5/3 et 4/2 litres. Accessoires de montage inclus. Profondeur minimale de sortie horizontale: 80 mm. Profondeur minimale de sortie verticale: 107 mm (DN90 / DN100). Coude 90 ou 110 mm

Система инсталляции подвешенного унитаза на тонкую стену. Компактная цистерна с механизмом двойного слива на 6/3 л, 4,5/3 л и 4/2 л. Установочный комплект включен. Минимальная глубина, горизонтальное подключение: 80 мм. Минимальная глубина, вертикальное подключение: 107 мм (DN90 / DN100). Патрубок Ø90 или 110 мм

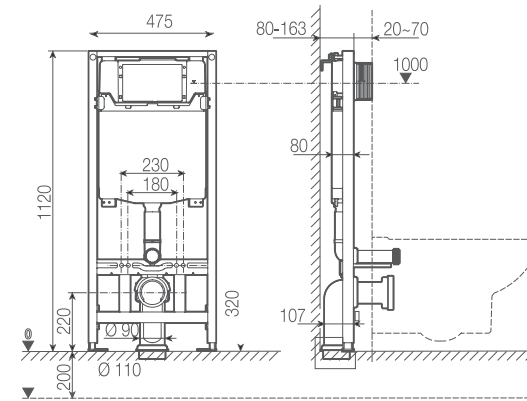

55485 WC FULL FRAME EOM FREESTANDING

Installation system for self-supporting wall-hung WC. Compact cistern and dual push-button mechanism 6/3, 4, 5/3 and 4/2 liters. Fixing kit included. Cistern: 80mm. Minimum depth vertical outlet: 200 mm. Conversion bend 90 or 110 mm

Système d'installation pour WC suspendu autoportant. Réservoir compact et mécanisme à double poussoir 6/3, 4,5/3 et 4/2 litres. Accessoires de montage inclus. Réservoir: 80mm. Profondeur minimale de sortie verticale: 200 mm. Coude 90 ou 110 mm

Система инсталляции подвешенного унитаза на тонкую стену. Компактная цистерна с механизмом двойного слива на 6/3 л, 4,5/3 л и 4/2 л. Установочный комплект включен. цистерна 80мм. Минимальная глубина, вертикальное подключение: 200 мм Патрубок Ø90 или 110 мм

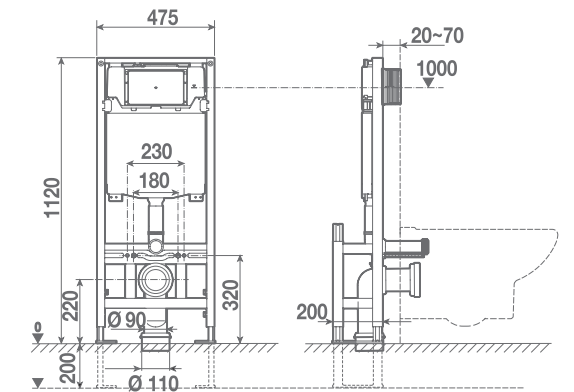

55480 WC FULL FRAME EOM COMPACT

Installation system for wall-hung WC in dry walls. Compact cistern and dual push-button mechanism 6/3, 4,5/3 and 4/2 liters. Fixing kit included. Minimum depth horizontal outlet: 80 mm. Minimum depth vertical outlet: 90/110 mm (DN90 / DN100). Conversion bend 90 or 110 mm

Système d'installation pour WC suspendu à paroi légère. Réservoir compact et mécanisme à double poussoir 6/3, 4,5/3 et 4/2 litres. Accessoires de montage inclus. Profondeur minimale de sortie horizontale: 80 mm. Profondeur minimale de sortie verticale: 90/110 mm (DN90 / DN100). Coude 90 ou 110 mm

Система инсталляции подвешенного унитаза на тонкую стену. Компактная цистерна с механизмом двойного слива на 6/3 л, 4,5/3 л и 4/2 л. Установочный комплект включен. Минимальная глубина, горизонтальное подключение: 80 мм. Минимальная глубина, вертикальное подключение: 90/110 мм (DN90 / DN100). Патрубок Ø90 или 110 мм

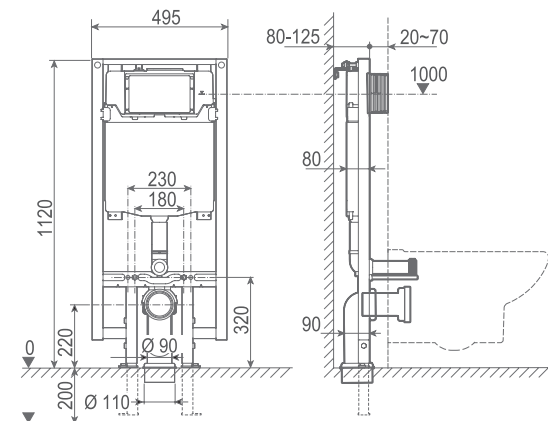

55484 WC FULL FRAME GALA INNOVA

Installation system for wall-hung WC in dry walls. Flexible inlet hose and corrugated pipe for Shower toilets. Compact cistern and dual push-button mechanism 6/3, 4, 5/3 and 4/2 liters. Fixing kit included. Minimum depth horizontal outlet: 80 mm. Minimum depth vertical outlet: 90/110 mm (DN90 / DN100). Conversion bend 90 or 110 mm.

Système d'installation pour WC suspendu à paroi légère. Comprend un tuyau d'alimentation et un tube ondulé pour Shower toilets. Réservoir compact et mécanisme à double poussoir 6/3, 4,5/3 et 4/2 litres. Accessoires de montage inclus. Profondeur minimale de sortie horizontale: 80 mm. Profondeur minimale de sortie verticale: 90/110 mm (DN90 / DN100). Coude 90 ou 110 mm

Система инсталляции подвешенного унитаза на тонкую стену. Компактная цистерна с механизмом двойного слива на 6/3 л, 4,5/3 л и 4/2 л. Установочный комплект включен. Минимальная глубина, горизонтальное подключение: 80 мм. Минимальная глубина, вертикальное подключение: 90/110 мм (DN90 / DN100). Патрубок Ø90 или 110 мм

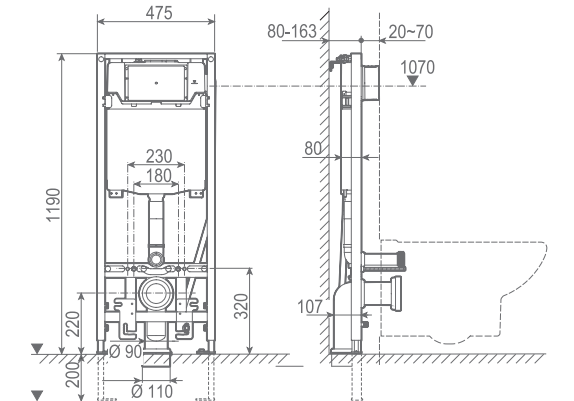

Eon support frames

Supports | Системы инсталляции



55481 WC HALF FRAME EON COMPACT



Installation system for wall-hung WC in dry walls. Compact cistern and dual push-button mechanism 6/3, 4,5/3 and 4/2 liters. Fixing kit included. Minimum depth horizontal outlet: 82 mm. Minimum depth vertical outlet: 90/110 mm (DN90 / DN100). Conversion bend 90 or 110 mm

Système d'installation pour WC suspendu à paroi légère. Réservoir compact et mécanisme à double poussoir 6/3, 4,5/3 et 4/2 litres. Accessoires de montage inclus. Profondeur minimale de sortie horizontale: 82 mm. Profondeur minimale de sortie verticale: 90/110 mm (DN90 / DN100). Coude 90 ou 110 mm

Система инсталляции подвесного унитаза на тонкую стену. Компактная цистерна с механизмом двойного слива на 6/3 л, 4,5/3 л и 4/2 л. Установочный комплект включен. Минимальная глубина, горизонтальное подключение: 82 мм. Минимальная глубина, вертикальное подключение: 90/110 мм (DN90/ DN100). Патрубок \varnothing 90 или 110 мм

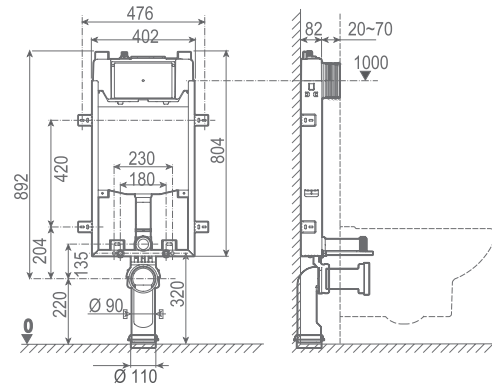

55409 BIDÉ FRAME EON COMPACT



Support frame for bidet. Installation accessories included. Minimum depth of 8 cm

Support pour bidet. Accessoires d'installation inclus. Profondeur minimum de 8 cm

Система инсталляции для биде. Установочный комплект включен. Минимальная глубина: 8 см

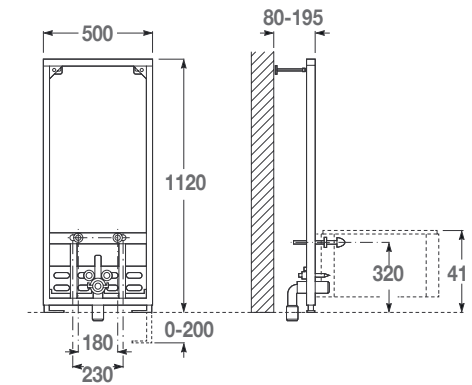

55482 WC TANK EON COMPACT



Installation system for floorstanding WC Compact cistern and dual push-button mechanism 6/3, 4,5/3 and 4/2 liters. Fixing kit included. Minimum depth: 80 mm.

Système d'installation pour WC non suspendu Réservoir compact et mécanisme à double poussoir 6/3, 4,5/3 et 4/2 litres. Accessoires de montage inclus. Profondeur minimale: 80 mm.

Система инсталляции подвесного унитаза на тонкую стену. Компактная цистерна с механизмом двойного слива на 6/3 л, 4,5/3 л и 4/2 л. Установочный комплект включен. Минимальная глубина: 80 мм

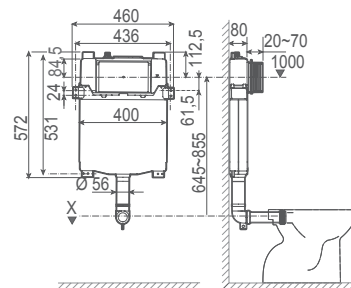

Push-button

Bouton poussoir | Клавиши слива



EON 8

50561 **DUAL FLUSH
PUSH-BUTTON EON8**  
**BOUTON POUSSOIR
DUALE EON8**
КЛАВИША ДВОЙНОГО
СЛИВА EON8

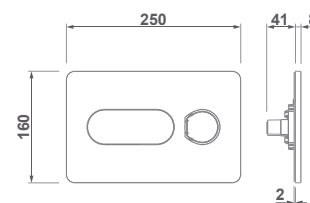

COLOUR OPTIONS | FINITIONS | ЦВЕТОВЫЕ ВАРИАНТЫ



01 White.
Blanc
Белый цвет.



69 Polished chrome
Chromé brillant.
Глянцевый хром.



70 Matt chrome
(laquered grey)
Chromé mat
(Gris laqué). Матовый хром
(лакированный серый).



EON 9

50562 **DUAL FLUSH
PUSH-BUTTON EON9**  
**BOUTON POUSSOIR
DUALE EON9**
КЛАВИША ДВОЙНОГО
СЛИВА EON9

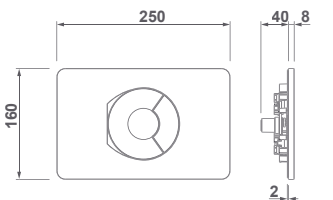

COLOUR OPTIONS | FINITIONS | ЦВЕТОВЫЕ ВАРИАНТЫ



01 White.
Blanc
Белый цвет.



69 Polished chrome
Chromé brillant.
Глянцевый хром.



70 Matt chrome
(laquered grey)
Chromé mat
(Gris laqué). Матовый хром
(лакированный серый).

Note: The operating plates Eon and SLOT and the push-button Eon 3 are only compatible with Eon frames.
Note: Les plaques de commande Eon et SLOT sont uniquement compatibles avec le support Eon.
Примечание: Клавиши Eon и SLOT совместимы только с системами инсталляции Eon.

Push-button

Bouton poussoir | Клавиши слива



EON 3

50563 **DUAL FLUSH
PUSH-BUTTON EON3**  
**BOUTON POUSSOIR
DUALE EON3**
КЛАВИША ДВОЙНОГО
СЛИВА EON3

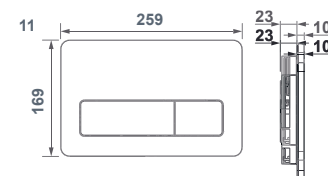

COLOUR OPTIONS | FINITIONS | ЦВЕТОВЫЕ ВАРИАНТЫ



01 White.
Blanc
Белый цвет.



02 Matt Black
Noir Mat
ЧЕРНЫЙ



69 Polished chrome
Chromé brillant.
Глянцевый хром.



70 Matt chrome
(laquered grey)
Chromé mat
(Gris laqué). Матовый хром
(лакированный серый).



EON 3

5056400 **VANDAL-RESISTANT
PUSH-BUTTON**  
Stainless steel
Single push button
**POUSSOIR ANTI-
VANDALISME**
Acier inoxydable
Poussoir simple
**АНТИВАНДАЛЬНАЯ
КЛАВИША СЛИВА**
Нержавеющая сталь.
Клавиша одинарного слива.

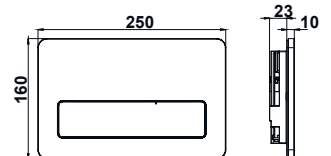

Note: The operating plates Eon and SLOT and the push-button Eon 3 are only compatible with Eon frames.
Note: Les plaques de commande Eon et SLOT sont uniquement compatibles avec le support Eon.
Примечание: Клавиши Eon и SLOT совместимы только с системами инсталляции Eon.

Push-button N

Bouton poussoir | Клавиши слива



EON 11

50567
Novedad

**DUAL FLUSH
PUSH-BUTTON**
**BOUTON POUSSOIR
DUALE**



КЛАВИША ДВОЙНОГО
СЛИВА

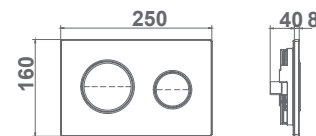

COLOUR OPTIONS | FINITIONS | ЦВЕТОВЫЕ ВАРИАНТЫ



01 White
Blanc
Белый цвет



02 Matt Black
Noir Mat
Черный



21 Matt white
Blanc Mat
Белый матовый



69 Polished chrome
Chromé brillant.
Глянцевый хром.



70 Matt chrome (laquered grey)
Chromé mat (Gris laqué).
Матовый хром (лакированный серый).



Note: The operating plates Eon and SLOT and the push-button Eon 3 are only compatible with Eon frames.
Note: Les plaques de commande Eon et SLOT sont uniquement compatibles avec le support Eon.
Примечание: Клавиши Eon и SLOT совместимы только с системами инсталляции Eon.

Push-button

Bouton poussoir | Клавиши слива



EON 3 ELECTRONIC

50566 **ELECTRONIC DUAL FLUSH PUSH-BUTTON**  

Autoflush. Automatic flush after each use. Manual activation also possible

BOUTON POUSSOIR ÉLECTRONIQUE DUAL

Autoflush
Chasse d'eau automatique après chaque utilisation. Peut également être activé manuellement

ЭЛЕКТРОННАЯ КНОПКА ДВОЙНОГО СЛИВА

Функция автоматического слива
Автоматический слив после каждого использования. Слив также можно включить механически

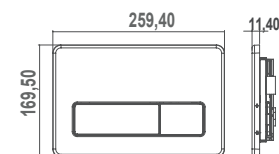

SLOT

50568 **ELECTRONIC DUAL FLUSH PUSH-BUTTON**  

Touchless. Automatic flush after each use 

BOUTON POUSSOIR ÉLECTRONIQUE DUAL

Autoflush. Chasse d'eau automatique après chaque utilisation

ЭЛЕКТРОННАЯ КНОПКА ДВОЙНОГО СЛИВА

Функция автоматического слива.
Автоматический слив после каждого использования

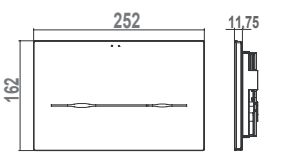

Stride support frames

Supports | Системы инсталляции



55486 WC FULL FRAME STRIDE

Installation system for wall-hung WC in dry walls.
6/3L, 4,5/3L and 4/2L flush
Installation accessories included. Cistern: 80mm.
Minimum depth: 11 cm. (DN90/DN100). Waste
elbow Ø90 or 110 mm

Système d'installation pour WC suspendu à
paroi légère. Chasse d'eau de 6/3L, 4,5/3L et 4/2L
Accessoires de montage inclus. Réservoir: 80mm.
Profondeur minimale: 11 cm (DN90/DN100).
Coude Ø90 ou 110mm. Compatible uniquement
avec les bouton poussoirs ST

Система инсталляции подвешенного унитаза в
некапитальную стену. Смыв 6/3л, 4,5/3л и 4/2л.
Аксессуары для инсталляции включены. цистерна
80мм. Минимальная глубина: 11см (DN90/DN100).
Патрубок Ø90 или 110мм. Совместимо только с
кнопками слива ST

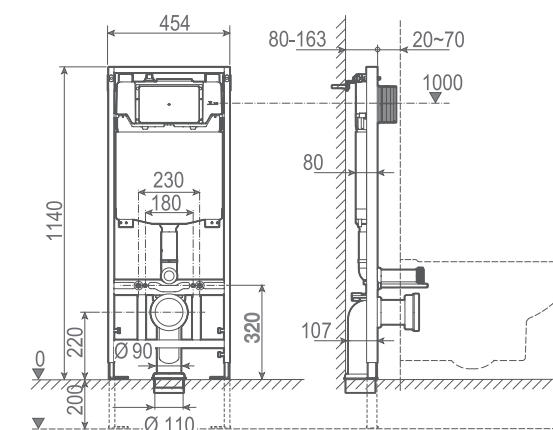

Push-button

Bouton poussoir | Клавиши слива

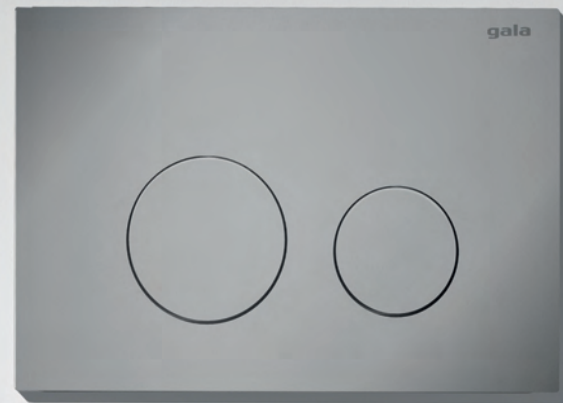

ST2

50569 **DUAL FLUSH PUSH-BUTTON**
BOUTON POUSSOIR DUAL
КНОПКА ДВОЙНОГО СЛИВА

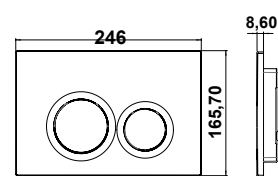

COLOUR OPTIONS | FINITIONS | ЦВЕТОВЫЕ ВАРИАНТЫ



01 White.
Blanc
Белый цвет.



02 Matt Black
Noir Mat
ЧЕРНЫЙ



69 Polished chrome
Chromé brillant.
Глянцевый хром.



70 Matt chrome
(laquered grey)
Chromé mat
(Gris laqué). Матовый хром
(лакированный серый).

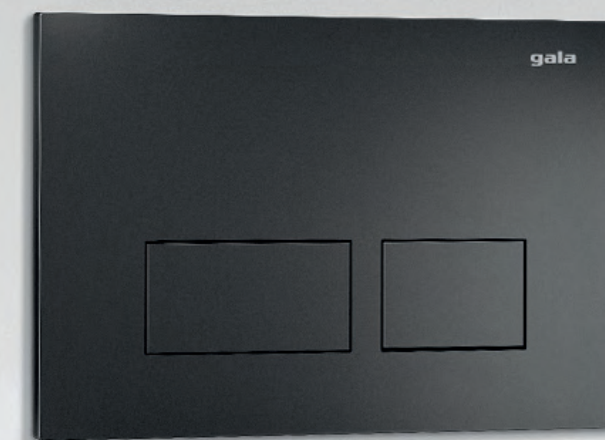

ST4

50570 **DUAL FLUSH PUSH-BUTTON**
BOUTON POUSSOIR DUAL
КНОПКА ДВОЙНОГО СЛИВА

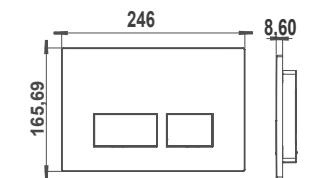

COLOUR OPTIONS | FINITIONS | ЦВЕТОВЫЕ ВАРИАНТЫ



01 Blanco



02 Negro mate



69 Cromo brillo



70 Cromo mate
(gris lacado)

Note: The operating plates ST2 - ST4 are only compatible with Stride frames.
Note: Les plaques de commande ST2 - ST4 sont uniquement compatibles avec le support Stride.
Примечание: Клавиши ST2 - ST4 совместимы только с системами инсталляции Stride.

Boxed mechanisms

Mécanismes en boîte | Механизмы в коробках



50415 SIDE INLET UNIVERSAL MECHANISM



Compatible with Emma, Emma Square, Smart, Smart BTW, Nila side inlet, Elia side inlet, Street side inlet, Jazz side inlet, Metropol, Metropol BTW, Diana.
Minimum order: 6-unit display box

MÉCANISME UNIVERSAL ALIMENTATION LATÉRALE

Compatible avec Emma, Emma Square, Smart, Smart BTW, Nila alimentation latérale, Elia alimentation latérale, Street alimentation latérale, Jazz alimentation latérale, Metropol, Metropol BTW, Diana.
Commande minimum : carton présentoir de 6 unités.

УНИВЕРСАЛЬНЫЙ МЕХАНИЗМ БОКОВОГО ПОДВОДА ВОДЫ

Совместимы с Emma, Emma Square, Smart, Smart BTW, Nila с боковым подводом, Street с боковым подводом, Jazz с боковым подводом, Metropol, Metropol BTW, Diana.
Минимальный заказ: коробка-экспозитор 6 шт.



50414 BOTTOM INLET UNIVERSAL MECHANISM



Compatible with Emma, Emma Square, Smart, Smart BTW, Nila bottom inlet, Elia bottom inlet, Street bottom inlet, Jazz bottom inlet, Metropol, Metropol BTW, Marina, Loa, Bacara, Gala 2000, Florida, Nova Espacio.
Minimum order: 6-unit display box

MÉCANISME UNIVERSAL ALIMENTATION INFÉRIEURE

Compatible avec Emma, Emma Square, Smart, Smart BTW, Nila alimentation inférieure, Elia alimentation inférieure, Street alimentation inférieure, Jazz alimentation inférieure, Metropol, Metropol BTW, Marina, Loa, Bacara, Gala 2000, Florida, Nova Espacio.
Commande minimum : carton présentoir de 6 unités.

УНИВЕРСАЛЬНЫЙ МЕХАНИЗМ НИЖНЕГО ПОДВОДА ВОДЫ

Совместим с Emma, Emma Square, Smart, Smart BTW, Nila с нижним подводом, Elia с нижним подводом, Street с нижним подводом, Jazz с нижним подводом, Metropol, Metropol BTW, Marina, Loa, Bacara, Gala 2000, Florida, Nova espacio.
Минимальный заказ: коробка-экспозитор 6 шт.



50413 SIMPLE FLUSH UNIVERSAL MECHANISM



Compatible with Emma, Emma Square, Smart, Smart BTW, Jazz, Street, Nila, Elia, Metropol, Metropol BTW, Marina, Loa, Bacara, Diana Ø40 cm, Diana Ø27 cm, Florida, Nova Espacio. Push-button Ø27 cm and Ø40 cm included.
Minimum order: 6-unit display box

MÉCANISME UNIVERSAL DE CHASSE D'EAU SIMPLE

Compatible avec Emma, Emma Square, Smart, Smart BTW, Jazz, Street, Nila, Elia, Metropol, Metropol BTW, Marina, Loa, Bacara, Diana Ø40 cm, Diana Ø27 cm, Florida, Nova Espacio. Bouton poussoir Ø27 cm et Ø40 cm inclus.
Commande minimum: carton présentoir de 6 unités.

УНИВЕРСАЛЬНЫЙ МЕХАНИЗМ ОДИНАРНОГО СЛИВА

Совместим с Emma, Emma Square, Smart, Smart BTW, Jazz, Street, Nila, Elia, Metropol, Metropol BTW, Marina, Loa, Bacara, Diana Ø40, Diana Ø27 см, Florida, Nova Espacio с клавишей от Ø27 до Ø40, включительно.
Минимальный заказ: коробка-экспозитор 6 шт.



50412 DUAL FLUSH UNIVERSAL MECHANISM



Compatible with Emma, Emma Square, Smart, Smart BTW, Jazz, Street, Nila, Elia, Metropol, Metropol BTW, Marina, Loa, Bacara, Diana Ø40 cm.
Minimum order: 6-unit display box.

MÉCANISME UNIVERSAL DE CHASSE D'EAU DOUBLE

Compatible avec Emma, Emma Square, Smart, Smart BTW, Jazz, Street, Nila, Elia, Metropol, Metropol BTW, Marina, Loa, Bacara, Diana Ø40 cm.
Commande minimum: carton présentoir de 6 unités

УНИВЕРСАЛЬНЫЙ МЕХАНИЗМ ДВОЙНОГО СЛИВА

Совместим с Emma, Emma Square, Smart, Smart BTW, Jazz, Street, Nila, Elia, Metropol, Metropol BTW, Marina, Loa, Bacara, Diana Ø40.
Минимальный заказ: коробка-экспозитор 6 шт.

Special packaging

emballage spécial | специальная упаковка

Emma

- 73087 Emma BTW WC pan 54x36 cm dual outlet for high cistern
Cuvette WC BTW Emma de 54x36 cm sortie duale pour réservoir haut
Пристенный унитаз для высокого бачка
Emma 54x36 cm Двойной выпуск
- 73082 Emma BTW compact WC pan 60x36 cm Dual outlet for low cistern
Cuvette WC BTW compact Emma de 60x36 cm sortie duale pour réservoir bas
Пристенный Emma 60x36 cm Двойной выпуск унитаз для низкого бачка
- 73084 Emma wall-hung WC 54x36 cm P-trap
WC mural Emma 54x36 cm sortie horizontale
Подвесной унитаз Emma 54x36 cm, чаша с горизонтальным выпуском
- 73085 Emma BTW bidet 54x36 cm
Bidet Emma BTW 54x36 cm
Пристенное биде Emma 54x36 cm
- 73086 Emma wall-hung bidet 54x36 cm
Bidet mural Emma 54x36 cm
Подвесное биде Emma 54x36 cm
- 73088 Emma BTW compact WC pan 60x36 cm Rimless. Dual outlet for low cistern
Cuvette WC BTW compact Emma de 60x36 cm Rimless sortie duale pour réservoir bas
Пристенный Emma 60x36 cm Rimless Двойной выпуск унитаз для низкого бачка
- 73089 Emma wall-hung WC 54x36 cm Rimless P-trap
WC mural Emma 54x36 cm Rimless sortie horizontale
Подвесной унитаз Emma 54x36 cm, Rimless чаша с горизонтальным выпуском

Mid

- 74060 Mid wash-basin 65x45 cm
Lavabo Mid de 65x45 cm
Раковина Mid 65x45 cm
- 74062 Mid wash-basin 60x45 cm
Lavabo Mid de 60x45 cm
Раковина Mid 65x45 cm
- 74064 Mid wash-basin 55x45 cm
Lavabo Mid de 55x45 cm
Раковина Mid 65x45 cm
- 74061 Mid over-counter wash-basin 65x45 cm
Vasque à poser Mid de 65x45 cm
Накладная раковина Mid 65x45 cm

Mid

- 74063 Mid over-counter wash-basin 60x45 cm
Vasque à poser Mid de 60x45 cm
Накладная раковина Mid 60x45 cm
- 74065 Mid over-counter wash-basin 55x45 cm
Vasque à poser Mid de 55x45 cm
Накладная раковина Mid 55x45 cm
- 74066 Mid wash-stand 45x45 cm
Lave -mains Mid de 45x45 cm
Рукомойник Mid 45x45 cm
- 74067 Over-counter Mid wash-stand 45x45 cm
Lave-mains à poser Mid de 45x45 cm
Рукомойник на столешницу Mid 45x45 cm
- 74079 Mid BTW Rimless WC pan 60x36 cm dual outlet for low cistern
Cuvette WC Mid BTW Rimless de 60x36 cm Sortie duale pour réservoir bas
Пристенный унитаз Mid Rimless 60x36 cm с двойным выпуском для низкого бачка
- 74092 Mid low cistern 4/2 liters (Left bottom inlet)
Réservoir bas Mid 4/2 litres (Alimentation inférieure gauche)
Низкий бачок Mid 4/2 литров (нижний левый подвод воды)
- 74093 Mid low cistern 4/2 liters (Side inlet)
Reservoir bas Mid 4/2 litres (Alimentation latérale)
Низкий бачок Mid 4/2 литров (боковой подвод воды)
- 74090 Mid low cistern 4,5/3 liters (Left bottom inlet)
Réservoir bas Mid 4,5/3 litres (Alimentation inférieure gauche)
Низкий бачок Mid 4,5/3 литров (нижний левый подвод воды)
- 74091 Mid low cistern 4,5/3 liters (Side inlet)
Reservoir bas Mid 4,5/3 litres (Alimentation latérale)
Низкий бачок Mid 4,5/3 литров (боковой подвод воды)
- 74076 Mid WC pan for BTW low cistern P-trap
Cuvette WC Mid pour réservoir bas BTW Sortie horizontale
Пристенный унитаз Mid для низкого пристенного бачка
Горизонтальный выпуск
- 74085 Mid BTW bidet 54x36 cm
Bidet Mid BTW de 54x36 cm
Пристенное биде Mid 54x36 cm
- 74080 Mid Rimless wall-hung WC pan 54x36 cm P-trap
Cuvette murale Rimless Mid de 54x36 cm Sortie horizontale
Подвесной унитаз Mid Rimless 54x36 cm
Горизонтальный выпуск

SANITARY WARE IN INDIVIDUAL CARTON BOXES PIÈCES EN CARTONS INDIVIDUELS | САНТЕХНИКА В ИНДИВИДУАЛЬНОЙ УПАКОВКЕ

Mid

- 74086 Mid wall-hung bidet 54x36 cm
Bidet mural Mid de 54x36 cm
Подвесное биде Mid 54x36 cm

Smart

- 72580 Smart round wash-basin 60x48 cm
La vabo Smart rond 60x48 cm
Круглая раковина Smart 60x48 cm
- 72581 Smart round wash-basin 55x45 cm
La vabo Smart rond 55x45 cm
Круглая раковина Smart 55x45 cm
- 72582 Smart square wash-basin 60x48 cm
La vabo Smart carré 60x48 cm
Квадратная раковина Smart 60x48 cm
- 72588 Smart pedestal
Colonne Smart
Пьедестал Smart
- 72589 Smart semi-pedestal
Semi-colonne Smart
Полупьедестал Smart
- 72593 Smart BTW WC pan 55x35 cm Dual outlet for high cistern
Cuvette WC Smart BTW de 55x35 cm sortie duale pour réservoir haut
Пристенный унитаз Smart 55x35 cm Двойной выпуск для высокорасположенного бачка
- 72584 Smart WC pan 65x35 cm for low cistern P-trap
Cuvette WC Smart de 65x35 cm pour réservoir bas sortie horizontale
Унитаз для низкого бачка Smart 65x35cm, с горизонтальным выпуском
- 72583 Smart WC pan 65x35 cm for low cistern S-trap
Cuvette WC Smart de 65x35 cm pour réservoir bas sortie verticale
Унитаз для низкого бачка Smart 65x35cm, с вертикальным выпуском
- 72590 Smart cistern (bottom left inlet)
Réservoir Smart (alimentation inférieure gauche)
Бачок Smart (нижний левый подвод воды)
- 72594 Smart BTW compact WC pan 61,5x35 cm Dual outlet for low cistern
Cuvette WC BTW compact Smart de 61,5x35 cm Sortie duale pour réservoir bas
Пристенный унитаз-компакт Smart 61,5x35 cm Двойной выпуск для низкого бачка

Smart

- 72598 Smart low cistern (bottom left inlet)
Réservoir bas Smart (alimentation inférieure gauche)
Низкий бачок Smart (нижний левый подвод воды)
- 72586 Smart bidet 56x35 cm
Bidet Smart de 56x35 cm
Биде Smart 56x35 cm
- 72587 Smart BTW bidet 56,5x35 cm
Bidet Smart BTW de 56,5x35 cm
Пристенное биде Smart 56,5x35 cm
- 72595 Smart wall-hung WC 53x35 cm P-trap
WC mural Smart 53x35 cm sortie horizontale
Подвесной унитаз Smart 53x35 cm
- 72596 Smart wall-hung bidet 56,5x35 cm
Bidet mural Smart 56,5x35 cm
Подвесное биде Smart 56,5x35 cm

Street Square

- 70580 Street Square wash-basin 60x45 cm
Lavabo Street Square de 60x45 cm
Раковина Street Square 60x45 cm
- 70581 Street Square wash-basin 55x45 cm
Lavabo Street Square de 55x45 cm
Раковина Street Square 55x45 cm
- 70587 Street Square semi-pedestal
Semi-colonne Street Square
Полупьедестал Street Square
- 70583 Street Square WC pan 64x35 cm dual outlet for low cistern
Cuvette WC Street Square de 64x35 cm sortie duale pour réservoir bas
Пристенный унитаз Street Square 64x35 cm с двойным выпуском для низкого бачка
- 70590 Street Square cistern (bottom left inlet)
Réservoir Street Square (alimentation inférieure gauche)
Бачок Street Square (нижний левый подвод воды)
- 70589 Street Square cistern (side inlet)
Réservoir Street Square (alimentation latérale)
Бачок Street Square (боковой подвод воды)

Special packaging

emballage spécial | специальная упаковка

Street Square

- 70585 **Street Square bidet 53x35 cm**
Bidet Street Square de 53x35 cm
Биде Street Square 53x35 см
- 70591 **Street Square BTW WC pan 60x35 cm Dual outlet for low cistern**
Cuvette WC BTW Street Square de 60x35 cm Sortie duale pour réservoir bas
Пристенный унитаз Street Square 60x35 см
Двойной выпуск для низкого бачка
- 70592 **Street Square BTW bidet 53x35 cm**
Bidet BTW Street Square de 53x35 cm
Пристенное биде Street Square 53x35 см
- 70593 **Street Square BTW cistern (bottom left inlet for low cistern)**
Cuvette WC BTW Street Square (alimentation inférieure gauche pour réservoir bas)
Бачок Street Square для низкого пристенного унитаза (нижний левый подвод воды)
- 70594 **Street Square BTW cistern (side inlet for low cistern)**
Cuvette WC BTW Street Square (alimentation latérale pour réservoir bas)
Бачок Street Square для низкого пристенного бачка (боковой подвод воды)
- 70584 **Street Square wall-hung WC 53x35 cm P-trap**
WC mural Street Square de 53x35 cm Sortie horizontale
Подвесной унитаз Street Square 53x35 см
чаша с горизонтальным выпуском
- 70586 **Street Square wall-hung bidet 53x35 cm**
Bidet mural Street Square de 53x35 cm
Подвесное биде Street Square 53x35 см

Aris

- 74094 **Aris wash-basin 55x49 cm**
Lavabo Aris de 55x49 cm
Раковина Aris 55x49 см
- 74095 **Aris overcountertop WB 55x49 cm**
Vasques à poser Aris de 55x49 cm
Полуистраиваемые раковины Aris 55x49 см
- 74096 **Aris wash-basin 60x49 cm**
Lavabo Aris de 60x49 cm
Раковина Aris 60x49 см
- 74097 **Aris over-countertop WB 60x49 cm**
Vasques à poser Aris de 60x49 cm
Полуистраиваемые раковины Aris 60x49 см
- 74098 **Aris pedestal**
Colonne Aris
Пьедестал Aris
- 74099 **Aris semi-pedestal**
Semi-colonne Aris
полуПьедестал Aris
- 74100 **Aris WC pan 66x36 S-trap**
Cuvette WC Aris de 66x36 cm sortie verticale
Унитаз для низкого бачка Aris 66x36 см
чаша с вертикальным выпуском.
- 74101 **Aris WC pan 66x36 P-trap**
Cuvette WC Aris de 66x36 cm sortie horizontale
Унитаз для низкого бачка Aris 66x36 см
чаша с горизонтальным выпуском
- 74102 **Aris wash-basin 40x40 cm**
Lavabo Aris de 40x40 cm
Раковина Aris 40x40 см
- 74103 **Aris bidet 54x35 cm**
Bidet Aris de 54x35 cm
Биде Aris 54x35 см
- 74105 **Aris cistern (bottom left inlet)**
Réservoir Aris (alimentation inférieure gauche)
Бачок Aris (нижний левый подвод воды)
- 74106 **Aris cistern (side inlet)**
Réservoir Aris (alimentation latérale)
Бачок Aris (боковой подвод воды)

SANITARY WARE IN INDIVIDUAL CARTON BOXES PIÈCES EN CARTONS INDIVIDUELS | САНТЕХНИКА В ИНДИВИДУАЛЬНОЙ УПАКОВКЕ

Elia

- 71884 **Elia wash-basin 65x51 cm**
Lavabo Elia de 65x51 cm
Раковина Elia 65x51 см
- 71885 **Elia wash-basin 60x48,5 cm**
Lavabo Elia de 60x48,5 cm
Раковина Elia 60x48,5 см
- 71888 **Elia wash-basin 55x45,5 cm**
Lavabo Elia de 55x45,5 cm
Раковина Elia 55x45,5 см
- 71881 **Elia pedestal**
Colonne Elia
Пьедестал Elia
- 71893 **Elia semi-pedestal**
Semi-colonne Elia
Полупьедестал Elia
- 71890 **Elia WC pan 47x35 cm S-trap for high-level cistern**
Cuvette WC Elia de 47x35 cm sortie verticale pour réservoir haut
Унитаз Elia 47x35 см чаша с вертикальным выпуском, для высокого бачка
- 71891 **Elia WC pan 47x35 cm P-trap for high-level cistern**
Cuvette WC Elia de 47x35 cm sortie horizontale pour réservoir haut
Унитаз Elia 47x35 см чаша с горизонтальным выпуском, для высокого бачка
- 71882 **Elia WC pan 66x35 cm for low cistern S-trap**
Cuvette WC Elia de 66x35 cm pour réservoir bas sortie verticale
Унитаз для низкого бачка Elia 66x35 см чаша с вертикальным выпуском.
- 71883 **Elia WC pan 66x35 cm for low cistern P-trap**
Cuvette WC Elia de 66x35 cm pour réservoir bas sortie horizontale
Унитаз для низкого бачка Elia 66x35 см чаша с горизонтальным выпуском
- 71886 **Elia cistern (bottom left inlet)**
Réservoir Elia (alimentation inférieure gauche)
Бачок Elia (нижний левый подвод воды)

Elia

- 71894 **Elia cistern (side inlet)**
Réservoir Elia (alimentation latérale)
Бачок Elia (боковой подвод воды)
- 71880 **Elia bidet 53,5x35 cm**
Bidet Elia de 53,5x35 cm
Биде Elia 53,5x35 см
- 71887 **Elia wall-hung WC 52,5x35 cm P-trap**
WC mural Elia de 52,5x35 cm sortie horizontale
Подвесной унитаз Elia 52,5x35 см чаша с горизонтальным выпуском
- 71892 **Elia wall-hung bidet 54,5x35 cm**
Bidet mural Elia 54,5x35 cm
Подвесное биде Elia 54,5x35 см

Lizz

- 73130 **Lizz wash-basin 55x45 cm**
Lavabo Lizz de 55x45 cm
Раковина Lizz 55x45 см
- 73131 **Lizz wash-basin 50x40 cm**
Lavabo Lizz de 50x40 cm
Раковина Lizz 50x40 см
- 73132 **Lizz pedestal**
Colonne Lizz
Пьедестал Lizz
- 73133 **Lizz semi-pedestal**
Semi-colonne Lizz
Полупьедестал Lizz
- 73134 **Lizz WC pan 67x35,5 S-trap**
Cuvette WC Lizz de 67x35,5 cm sortie verticale
Унитаз для низкого бачка Lizz 67x35,5 см чаша с вертикальным выпуском.
- 73135 **Lizz WC pan 67x35,5 P-trap**
Cuvette WC Lizz de 67x35,5 cm sortie horizontale
Унитаз для низкого бачка Lizz 67x35,5 см чаша с горизонтальным выпуском
- 73136 **Lizz cistern (bottom left inlet)**
Réservoir Lizz (alimentation inférieure gauche)
Бачок Lizz (нижний левый подвод воды)
- 73137 **Lizz cistern (side inlet)**
Réservoir Lizz (alimentation latérale)
Бачок Lizz (боковой подвод воды)
- 73138 **Lizz bidet 53x35,5 cm**
Bidet Lizz de 53x35,5 cm
Биде Lizz 53x35,5 см

Wash-basins

Vasques | Раковины





Wash-basins

Vasques | Раковины

190

+DESIGN

Hera 
Klea
Emma Square
Urban
Soft
Slim
Albus
Bowl
Circle
Casual

214

COUNTERTOP

VASQUES À ENCASTRER
ВРЕЗНЫЕ РАКОВИНЫ

Óvalo
Emma Square
Circle
Jara
Nila
Street square
Nexus

218

UNDER-COUNTERTOP

VASQUES SOUS PLAN
РАКОВИНЫ,
ВСТРАИВАЕМЫЕ
ПОД СТОЛЕШНИЦУ

Aída
Nexus
Egeo
Flex

220

SEMI-RECESSED

VASQUES
SEMI-ENCASTRÉES
ПОЛУВСТРАИВАЕМЫЕ
РАКОВИНЫ

Albus
Circle
Jara

222

VANITY WASH-BASINS

VASQUES À POSER
SUR MEUBLE
РАКОВИНЫ-
СТОЛЕШНИЦЫ

Luc 
Mid
Klea

226

WALL-HUNG

VASQUES À
FIXATION MURALE
НАСТЕННЫЕ РАКОВИНЫ

Albus
Flex
Casual

230

WASH STAND

LAVE-MAINS
РУКОМОЙНИКИ

Isla
Aris
Emma Square
Smart
Mid
Albus

Slim



Hera



Klea



Hera



+ Design

WASH-BASINS



Hera **N**



29243

HERA ROUND
Ø38 cm



HERA wash-basin
No overflow
No taphole
Lavabo HERA
Sans trop-plein
Sans trou de robinetterie
Раковина HERA
Без перелива
Без отверстия под смеситель

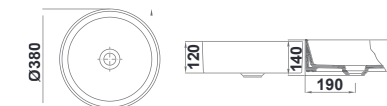

COLOUR OPTIONS | FINITIONS | ЦВЕТОВЫЕ ВАРИАНТЫ



08 **Black**
Noir
Черный



21 **Matt white**
Blanc mat
Белый
Матовый



OPTIONAL | EN OPTION | ДОПОЛНИТЕЛЬНО

48434 Fixed open drain with ceramic cover
Bonde fixe ouverte avec couvercle en céramique
Открытый фиксированный слив с керамической крышкой

01 **White**
Blanc
Белый цвет

08 **Matt Black**
Noir Mat
Черный

21 **Matt white**
Blanc Mat
Белый матовый

Note: Hera wash-basins are supplied in carton boxes.
Note: Les vasques Hera sont fournies dans des cartons.
Примечание: Врезные раковины поставляются упакованными в картонную коробку.

+ Design

Wash-basins | Vasques | Раковины



Hera N



29241 **HERA SQUARE** 10 48
38x38 cm

HERA SQ wash-basin
 No overflow
 No taphole
 Lavabo HERA SQ
 Sans trop-plein
 Sans trou de robinetterie
 Раковина HERA SQ
 Без перелива
 Без отверстия под смеситель

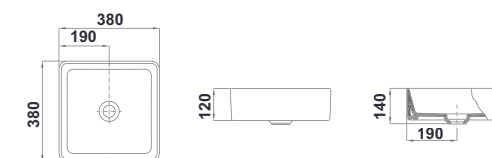

COLOUR OPTIONS | FINITIONS | ЦВЕТОВЫЕ ВАРИАНТЫ

08 Black
 Noir
 Черный

21 Matt white
 Blanc mat
 Белый Матовый

+ OPTIONAL | EN OPTION | ДОПОЛНИТЕЛЬНО

48434 Fixed open drain with ceramic cover
 Bonde fixe ouverte avec couvercle en céramique
 Открытый фиксированный слив с керамической крышкой

01 White
 Blanc
 Белый цвет

08 Matt Black
 Noir Mat
 Черный

21 Matt white
 Blanc Mat
 Белый матовый

Note: Hera wash-basins are supplied in carton boxes.
Note: Les vasques Hera sont fournies dans des cartons.
Примечание: Врезные раковины поставляются упакованными в картонную коробку.

+ Design

Wash-basins | Vasques | Раковины



Hera N



29242 **HERA 60x38**  
60x38 cm

HERA 60x38 cm wash-basin
No overflow
No taphole

Lavabo HERA 60x38 cm.
Sans trop-plein
Sans trou de robinetterie
Раковина HERA 60x38 см
Без перелива
Без отверстия под смеситель

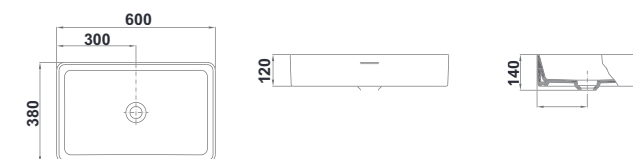

COLOUR OPTIONS | FINITIONS | ЦВЕТОВЫЕ ВАРИАНТЫ



08 **Black**
Noir
Черный



21 **Matt white**
Blanc mat
Белый матовый



OPTIONAL | EN OPTION | ДОПОЛНИТЕЛЬНО

48434 Fixed open drain with ceramic cover
Bonde fixe ouverte avec couvercle en céramique
Открытый фиксированный слив с керамической крышкой

01 **White**
Blanc
Белый цвет

08 **Matt Black**
Noir Mat
Черный

21 **Matt white**
Blanc Mat
Белый матовый

Note: Hera wash-basins are supplied in carton boxes.
Note: Les vasques Hera sont fournies dans des cartons.
Примечание: Врезные раковины поставляются упакованными в картонную коробку.





Klea

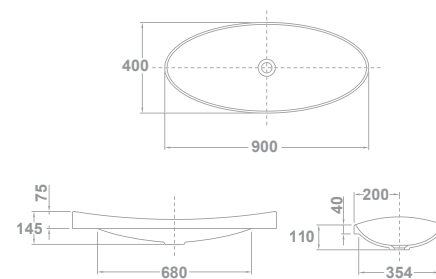

33040 **KLEA**
90x40 cm  
Without overflow. Template cut to
74x37 cm
Sans trop-plein. Gabarit de découpe de
74x37 cm
Без отверстия под смеситель. Шаблон для
установки раковины 74x37 см



33050 **KLEA**
65x35 cm  
Without overflow. Template cut to
53x32 cm
Sans trop-plein. Gabarit de découpe de
53x32 cm
Без отверстия под смеситель. Шаблон для
установки раковины 53x32 см

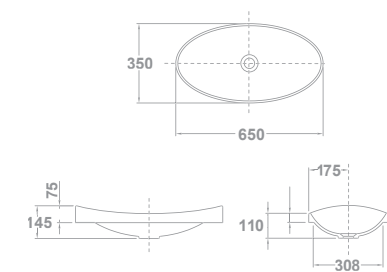

COLOUR OPTIONS | FINITIONS | ЦВЕТОВЫЕ ВАРИАНТЫ



08 **Black**
Noir
Черный



21 **Matt white**
Blanc mat
Белый
Матовый



08 **Black**
Noir
Черный



21 **Matt white**
Blanc mat
Белый
Матовый

Note: KLEA countertop wash-basins are supplied in carton boxes.
Note: Les vasques à encastrer KLEA sont fournies dans des cartons.
Примечание: Врезные раковины поставляются упакованными в картонную коробку.

+ Design

Wash-basins | Vasques | Раковины



Emma Square



27050 **EMMA SQUARE**
50x38 cm



Without overflow.
Without tap-hole.

Sans trop-plein et sans trou
de robinetterie.

Без перелива.
Без отверстия
под смеситель.

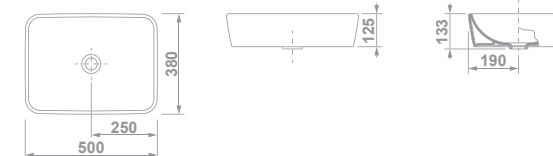

COLOUR OPTIONS | FINITIONS | ЦВЕТОВЫЕ ВАРИАНТЫ



02 **Black**
Noir
Черный



21 **Matt white**
Blanc mat
Белый
Матовый

Note: Emma Square wash-basins are supplied with trimming for overflow. Over-counter wash-basins are supplied in carton boxes.

Note: Les lavabos Emma Square sont fournis avec enjoliveur de trop-plein. Les vasques à poser sont fournies dans des cartons.

Примечание: Раковины Emma Square поставляются с заглушкой для перелива. Накладные раковины упакованы в картонную коробку.

+ Design

Wash-basins | Vasques | Раковины

Urban



13040 **URBAN**
Ø 45 cm



Without deck or overflow.

Sans plage de robinetterie
et sans trop-plein.

Без выступа без перелива.

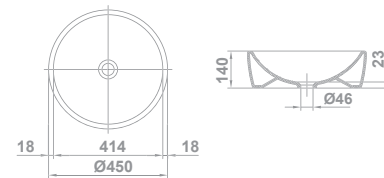

COLOUR OPTIONS | FINITIONS | ЦВЕТОВЫЕ ВАРИАНТЫ



02 **Black**
Noir
Черный



21 **Matt white**
Blanc mat
Белый
Матовый



Note: Urban countertop wash-basins are supplied in carton boxes.
Note: Les vasques à encastrer Urban sont fournies dans des cartons.
Примечание: Urban Врезные раковины поставляются упакованными в картонную коробку.

+ Design

Wash-basins | Vasques | Раковины

Urban



13030 **URBAN**
Ø 45 cm
 with deck and overflow.
 Avec plage de robinetterie
 et trop-plein.
 С выступом под кран и с переливом.

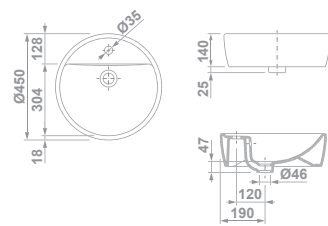

Soft



13050 **SOFT**
57,5 x 45 cm
 Without overflow.
 Sans trop-plein.
 Без перелива.

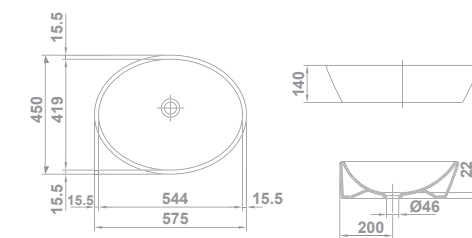

Note: Urban and Soft countertop wash-basins are supplied in carton boxes.
Note: Les vasques à encastrer Urban, Soft sont fournies dans des cartons.
Примечание: Urban, Soft Врезные раковины поставляются упакованными в картонную коробку.

Slim



29245 **SLIM**
60x37 cm



Without overflow.
Without tap-hole.

Sans trop-plein.
Sans trou de robinetterie.

Без перелива.
Без отверстия под смеситель.

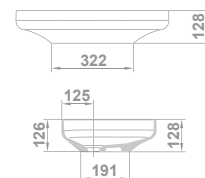
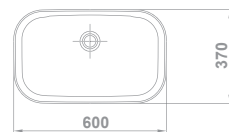

29240 **SLIM**
50x33 cm



Without overflow.
Without tap-hole.

Sans trop-plein.
Sans trou de robinetterie.

Без перелива.
Без отверстия под смеситель.

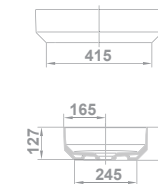
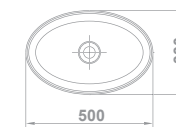

Note: Urban and Soft countertop wash-basins are supplied in carton boxes.
Note: Les vasques à encastrer Urban, Soft sont fournies dans des cartons.
Примечание: Urban, Soft Врезные раковины поставляются упакованными в картонную коробку.

Albus



10211 **ALBUS**
81 x 45 cm
With overflow.
With tap-hole.
Avec trop-plein.
Avec trou de robinetterie.
С переливом.
С отверстием под смеситель.

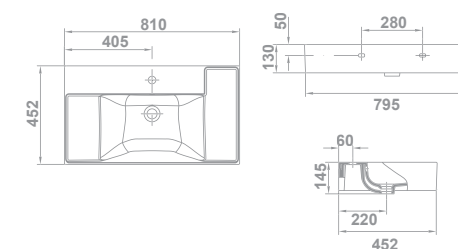

10213 **ALBUS**
61 x 45 cm
With overflow.
With tap-hole.
Avec trop-plein.
Avec trou de robinetterie.
С переливом.
С отверстием под смеситель.

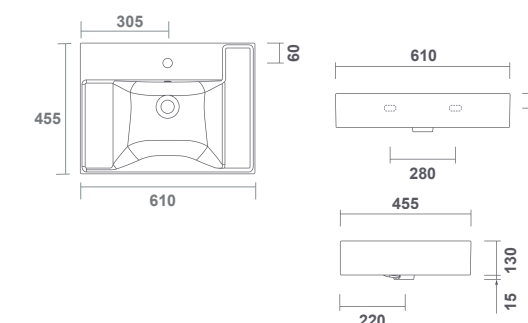

10207 **ALBUS**
101 x 45 cm
With overflow.
With tap-hole.
Avec trop-plein.
Avec trou de robinetterie.
С переливом.
С отверстием под смеситель.

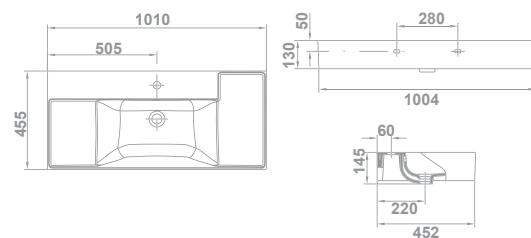

Note: Albus Over-counter wash-basins are supplied in carton boxes.
Note: Les vasques à poser Abus sont fournies dans des cartons.
Примечание: Albus Накладные раковины упакованы в коробку.

Albus



10215 **ALBUS**
60 x 45 cm



Without overflow. With tap-hole. Glazed on four sides.

Sans trop-plein. Avec trou de robinetterie. Émaillé sur les quatre côtés.

Без перелива. С отверстием под смеситель. Глазуванная с четырех сторон.

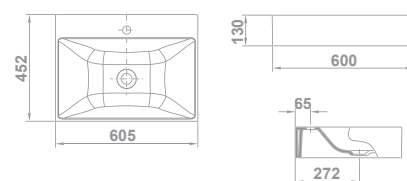

10219 **ALBUS**
45 x 45 cm



Without overflow. With tap-hole. Glazed on four sides.

Sans trop-plein. Avec trou de robinetterie. Émaillé sur les quatre côtés.

Без перелива. С отверстием под смеситель. Глазуванная с четырех сторон.

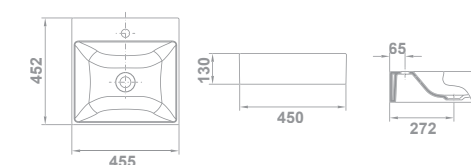

10217 **ALBUS**
60 x 45 cm



Without overflow. With tap-hole. Glazed on four sides.

Sans trop-plein. Avec trou de robinetterie. Émaillé sur les quatre côtés.

Без перелива. С отверстием под смеситель. Глазуванная с четырех сторон.

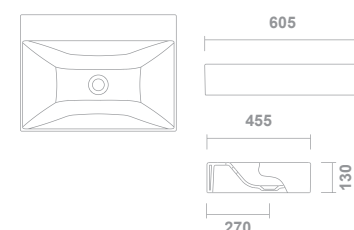

10221 **ALBUS**
45 x 45 cm



Without overflow. With tap-hole. Glazed on four sides.

Sans trop-plein. Avec trou de robinetterie. Émaillé sur les quatre côtés.

Без перелива. С отверстием под смеситель. Глазуванная с четырех сторон.

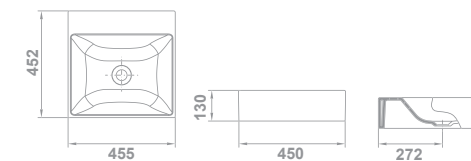

Note: Albus Over-counter wash-basins are supplied in carton boxes.
Note: Les vasques à poser Abus sont fournies dans des cartons.
Примечание: Albus Накладные раковины упакованы в коробку.

+ Design

Wash-basins | Vasques | Раковины



Bowl



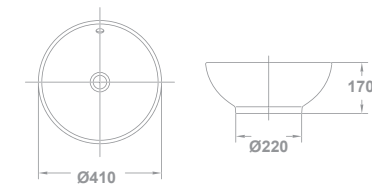

10041 **BOWL**
Ø 41 cm
With overflow.
Avec trop-plein.
С переливом.



Circle



04330 **CIRCLE** \varnothing 39,5 cm  

Without overflow. Without tap-hole. Over-counter, countertop or semi-recessed installation option. Template cut to \varnothing 31,2 cm for over-counter installation option.

Sans trop-plein. Sans trou de robinetterie. Possibilité d'installation comme vasque à poser, vasque à encastrer ou semi-encastrée. Gabarit de découpe de \varnothing 31,2 cm pour installation comme vasque à poser.

Без перелива. Без отверстия под смеситель. Возможность установки врезной, накладной или полувстраиваемой раковины. Шаблон 31,2 см для установки накладной раковины.

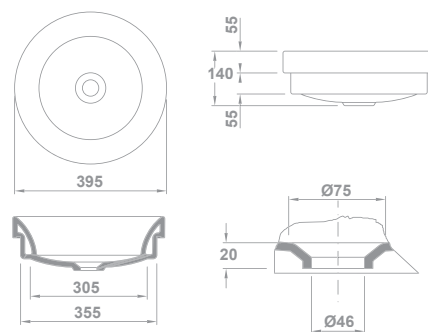

Casual



13010 **CASUAL** 80x47,5 cm  

Without overflow. Fixing kit included. Over-counter or wall-hung installation option.

Sans trop-plein et avec jeu de fixation. Possibilité d'installation comme vasque à poser ou murale.

Без перелива, с установочным комплектом. Возможность установки на столешницу или на стену.

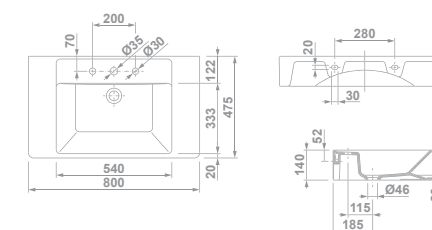

13020 **CASUAL** 60x47,5 cm  

Without overflow. Fixing kit included. Over-counter or wall-hung installation option.

Sans trop-plein et avec jeu de fixation. Possibilité d'installation comme vasque à poser ou murale.

Без перелива, с установочным комплектом. Возможность установки на столешницу или на стену.

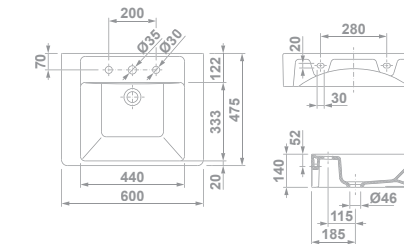

Note: Circle and Casual Over-counter wash-basins are supplied in carton boxes. **Note:** Les vasques à poser sont fournies dans des cartons. **Примечание:** Накладные раковины упакованы в коробку.

Countertop wash-basins

Vasques à encastrer | Врезные раковины



04320 **ÓVALO**
63,5x39 cm



Without overflow. Without tap-hole. Template cut to 61,2x36,2 cm

Sans trop-plein. Sans trou de robinetterie. Gabarit de découpe de 61,2x36,2 cm

Без отверстия под смеситель. Шаблон для установки раковины 61,2 x 36,2 cm

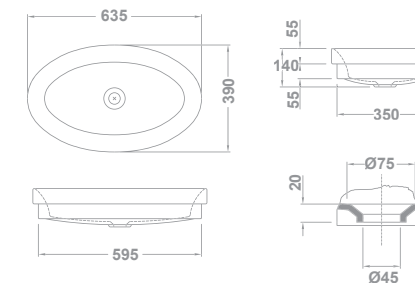

27060 **EMMA SQUARE**
55x42 cm



With overflow. Template cut to 50,5 x 37,5 cm

Avec trop-plein. Gabarit de découpe de 50,5x37,5 cm

С переливом. Шаблон для установки раковины 50,5 x 37,5 cm

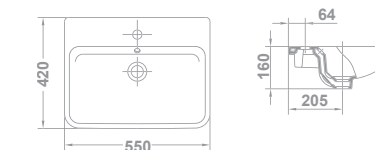

04220 **JARA**
Ø 39,5 cm



With overflow. Without tap-hole. Countertop or semi-recessed installation option. Circular template Ø 37 cm for countertop or semi-recessed installation.

Avec trop-plein. Sans trou de robinetterie. Possibilité d'installation à encastrer ou semi-encastrée. Gabarit de découpe circulaire de Ø 37cm pour installation à encastrer ou semi-encastrée.

Без перелива. Без отверстия под смеситель. Возможность установки врезной или полувстраиваемой раковины. Круглый шаблон Ø 37 см для установки врезной или полувстраиваемой раковины.

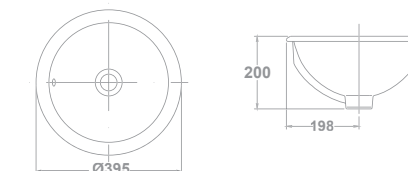

17060 **NILA**
56,5x47 cm



With overflow. Template cut to 53,5 x 44 cm

Avec trop-plein. Gabarit de découpe de 53,5 x 44 cm

С переливом. Шаблон для установки раковины 53,5 x 44 cm

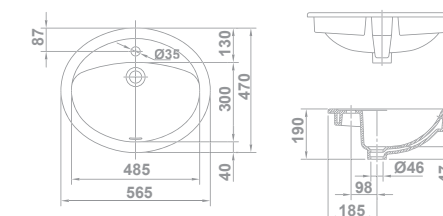

04330 **CIRCLE**
Ø 39,5 cm



Without overflow. Without tap-hole. Circular template Ø 36 cm. Countertop, over-counter or semi-recessed installation option.

Sans trop-plein. Sans trou de robinetterie. Gabarit de découpe circulaire de Ø 36 cm. Possibilité d'installation à encastrer, vasque à poser ou semi-encastrée.

Без перелива. Без отверстия под смеситель. Круглый шаблон Ø 36 см

Варианты установки: полувстраиваемая, врезная или накладная.

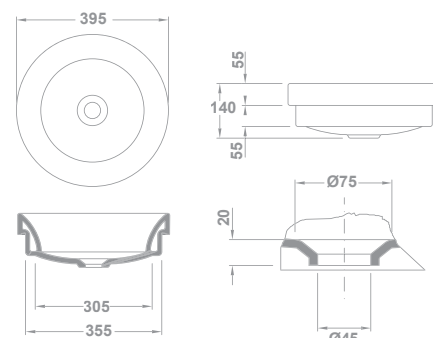

Note: Emma Square wash-basins are supplied with trimming for overflow. Countertop wash-basins are supplied in carton boxes.

Note: Les lavabos Emma Square sont fournis avec enjoliveur de trop-plein. Les vasques à encastrer sont fournies dans des cartons.

Примечание: Раковины Emma Square поставляются с заглушкой для перелива. Врезные раковины поставляются упакованными в коробку.



Countertop wash-basins

Vasques à poser | Накладные раковины



Street Square

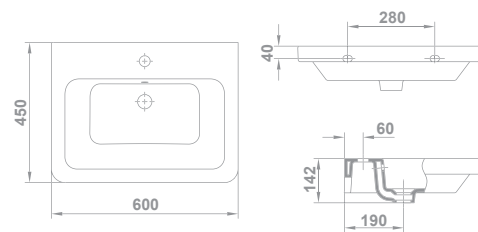

STREET SQUARE

05035 **60x45 cm**  
 Template cut to 53,6 x 41,8 cm
 Gabarit de découpe de 53,6 x 41,8 cm
 Шаблон для установки раковины 53,6 x 41,8 см



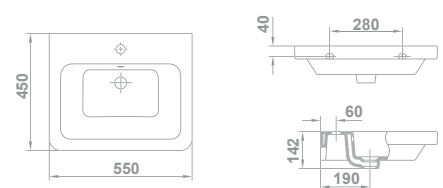

05045 **55x45 cm**  
 Template cut to 48,7 x 41,8 cm
 Gabarit de découpe de 48,7 x 41,8 cm
 Шаблон для установки раковины 48,7 x 41,8 см



Nexus



04160 **NEXUS**  
56x40 cm
 With overflow. Without tap-hole. Countertop or under countertop installation option. Template cut to 52,5x35,8 cm for countertop installation option.

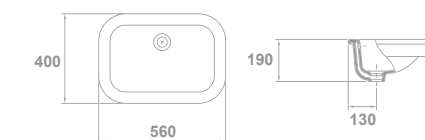

Avec trop-plein. Sans trou de robinetterie. Possibilité d'installation comme vasque à encastrer ou vasque sous plan. Gabarit de découpe de 52,5x35,8 cm pour installation à encastrer

С переливом. Без отверстия под смеситель. Возможность установки врезной или встраиваемой под столешницу раковины. Шаблон для установки врезной раковины 52,5 x 35,8 см

Note: With the exception of Nila model, countertop washbasins are supplied in carton boxes.

Note: Les vasques à encastrer sont fournies dans des cartons, sauf le modèle Nila.

Примечание: Врезные раковины поставляются упакованными в картонную коробку, за исключением модели Nila.

Under-counter top

Vasques sous plan | Раковины, встраиваемые под столешницу

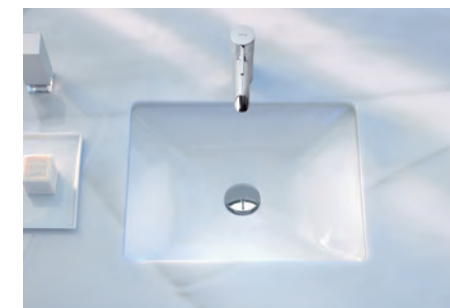

04070 **AIDA**
54,5x43 cm



With overflow and fixing kit.
Template cut to 46,5 x 35 cm

Avec trop-plein et jeu de fixation. Gabarit de découpe de 46,5 x 35 cm

С переливом и установочным комплектом. Шаблон для установки раковины 46,5 x 35 см

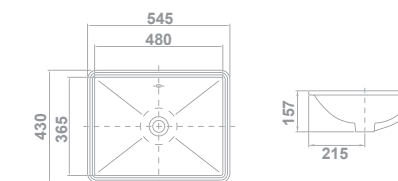

04160 **NEXUS**
56x40 cm



With overflow. Without tap-hole. Under countertop or countertop installation option. Template cut to 46 x 29,5 cm for under countertop installation option.

Avec trop-plein. Sans trou de robinetterie. Possibilité d'installation comme vasque sous plan ou vasque à encastrer. Gabarit de découpe de 46 x 29,5 cm pour installation de vasque sous plan.

С переливом. Без отверстия под смеситель. Возможность установки врезной или встраиваемой под столешницу раковины. Шаблон 46 x 29,5 см для установки встраиваемой под столешницу раковины.



29220 **EGEO**
57x42 cm



With overflow and fixing kit. Without tap-hole. Template cut to 50 x 35,2 cm

Avec trop-plein et jeu de fixation. Sans trou de robinetterie. Gabarit de découpe de 50 x 35,2 cm

С переливом и установочным комплектом. Без отверстия под смеситель. Шаблон для установки раковины 50 x 35,2 см

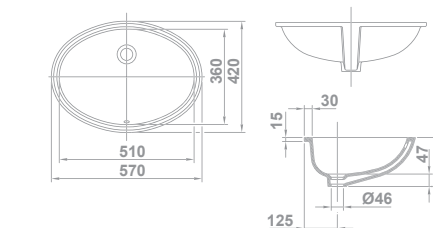

26020 **FLEX**
49x37 cm



With overflow and fixing kit. Without tap-hole. Template cut to 42,5 x 30,5 cm

Avec trop-plein et jeu de fixation. Sans trou de robinetterie. Gabarit de découpe de 42,5 x 30,5 cm

С переливом и установочным комплектом. Без отверстия под смеситель. Шаблон для установки раковины 50 x 35,2 см

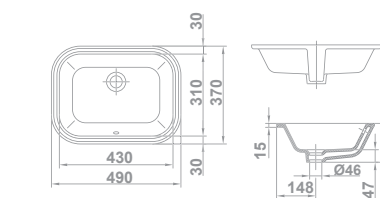

Note: Under-counter top wash-basins are supplied in carton boxes.
Note: Les vasques sous plan sont fournies dans des cartons.
Примечание: встраиваемые под столешницу раковины поставляются упакованными в картонную коробку.

Semi-recessed

Vasques sous plan | Раковины, встраиваемые под столешницу



10225 **ALBUS**
47,5 cm



With overflow. With tap-hole.
Avec trop-plein. Avec trou de robinetterie.

С переливом. С отверстием под смеситель.

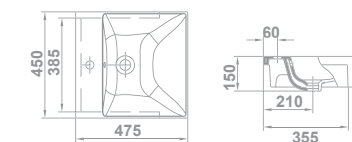

04330 **CIRCLE**
Ø 39,5 cm



Without overflow. Without tap-hole. Countertop, over-counter or semi-recessed installation option. Circular template Ø 36 cm for countertop or semi-recessed installation.

Sans trop-plein. Sans trou de robinetterie. Possibilité d'installation de vasque à encastrer, vasque à poser ou semi-encastrée. Gabarit de découpe circulaire de Ø 36 cm pour installation de vasque à encastrer ou semi-encastrée.

Без перелива. Без отверстия под смеситель. Варианты установки: полувстраиваемая, врезная или накладная. Круглый шаблон Ø 36 см для установки полувстраиваемой или врезной раковины.

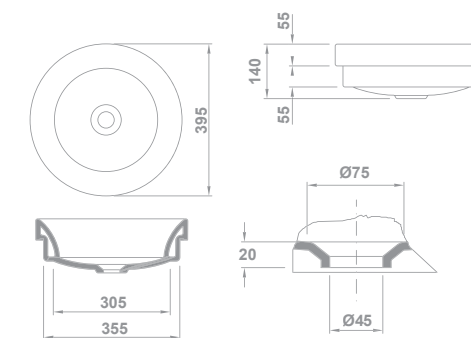

04220 **JARA**
Ø 39,5 cm



With overflow. Without tap-hole. Semi-recessed or countertop installation option. Circular template cut to Ø 37 cm

Avec trop-plein. Sans trou de robinetterie. Possibilité d'installation à encastrer ou semi-encastrée. Gabarit de découpe circulaire de Ø 37cm

С переливом. Без отверстия под смеситель. Варианты установки: полувстраиваемая или врезная. Шаблон для установки раковины Ø 37 cm

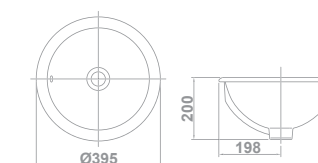

Note: Semi-recessed wash-basins are supplied in carton boxes.

Note: Les vasques semi-encastrées sont fournies dans des cartons.

Примечание: Полувстраиваемые раковины поставляются упакованными в картонную коробку.

Vanity wash-basins











Lavabos à poser sur meuble | Раковины-столешницы

Luc 



LUC

With overflow.
Avec trop-plein.
С переливом.

- | | | | |
|-------|------------------|--|--|
| 10127 | 121x46 cm |  22 |  20 |
| 10126 | 101x46 cm |  16,5 |  24 |
| 10124 | 81x46 cm |  16 |  24 |
| 10123 | 71x46 cm |  14 |  24 |
| 10122 | 61x46 cm |  12 |  32 |

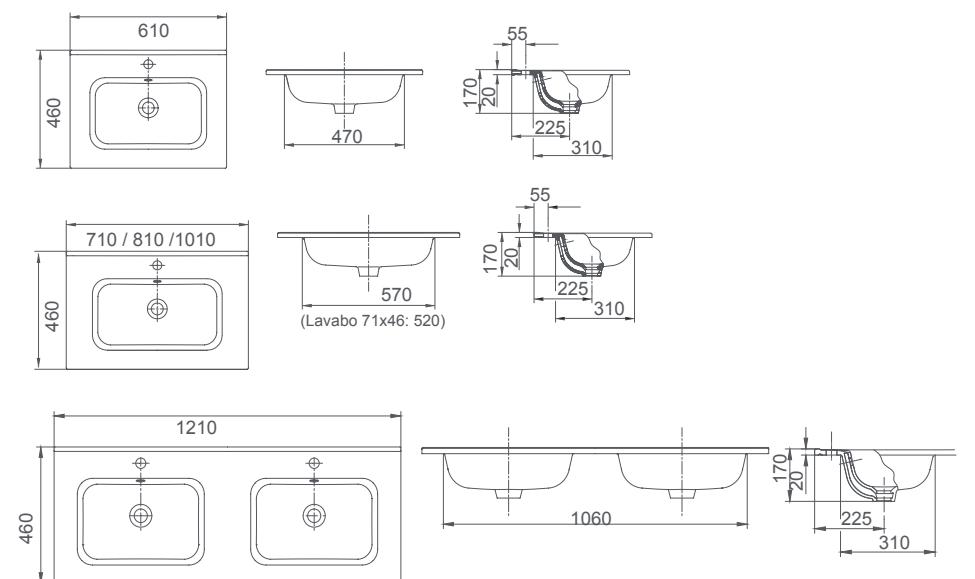



Vanity wash-basins

Lavabos à poser sur meuble | Раковины-столешницы

Mid



40090 **MID ASYMMETRIC 91x46 cm**  
With overflow.
MID ASYMÉTRIQUE 91X46 CM
vec trop-plein.
MID АСИММЕТРИЧНЫЙ 91X46 CM
С переливом.

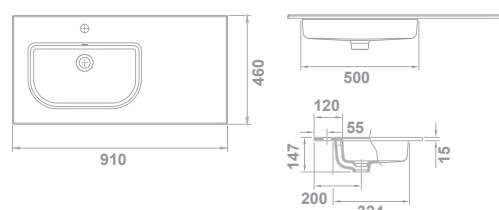

MID
With overflow.
Avec trop-plein.
С переливом.

40060 **101x46 cm**  
40065 **81x46 cm**  

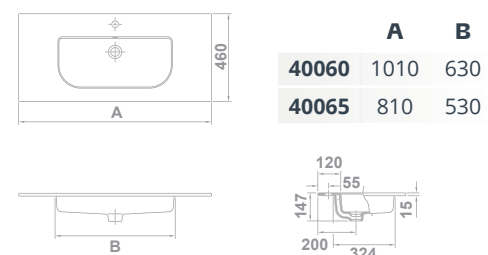

KLEA
With overflow.
Avec trop-plein.
С переливом.

33070 **101x46 cm**  
33075 **81x46 cm**  
33080 **61x46 cm**  

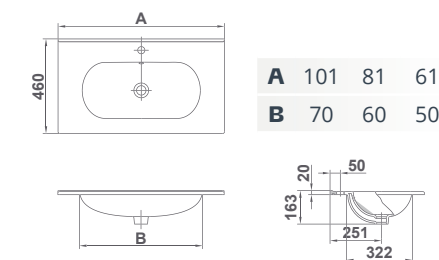

Wall-hung

Lavabos à fixation murale | Настенные раковины



Albus



ALBUS

With overflow and fixing kit.

Avec trop-plein et jeu de fixation.

С переливом и установочным комплектом.

10208 **101x45 cm**



10212 **81x45 cm**



10214 **61x45 cm**

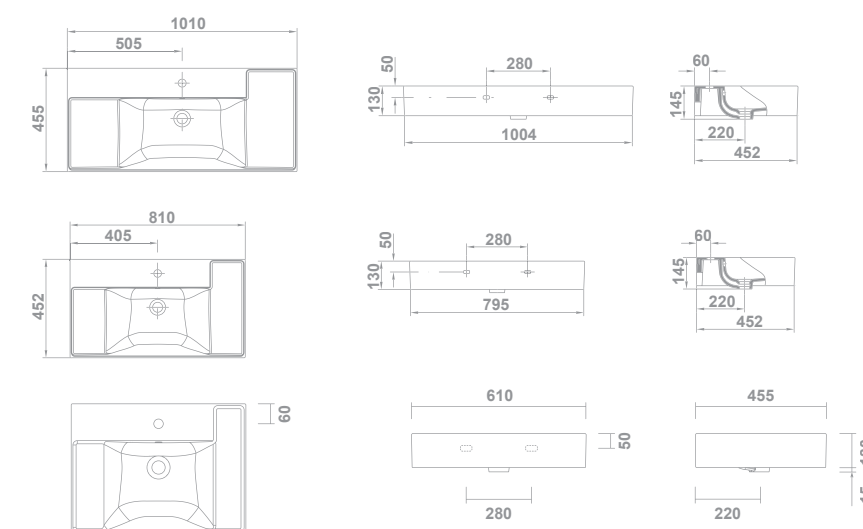

Nota: Wall-hung-basins are supplied in carton boxes.
Note: Les lavabos muraux sont fournis dans des cartons.
Примечание: Раковины упакованы в картонную коробку..

Wall-hung

Lavabos à fixation murale | Настенные раковины

Flex



26030 **FLEX**
80x47,5 cm
With overflow and fixing kit.
Avec trop-plein et jeu de fixation.
С переливом и установочным комплектом.

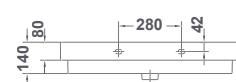
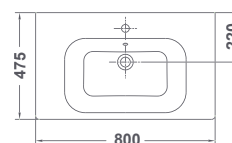

+ SPARES AND ACCESSORIES
PIÈCES DE RECHANGE ET ACCESSOIRES
ЗАПАСНЫЕ ЧАСТИ И ДОПОЛНИТЕЛЬНОЕ ОБОРУДОВАНИЕ €/u

53511 Trimming for overflow for Flex wash-basins
Enjoliveur pour trop-plein pour lavabos Flex
Облицовка перелива раковины Flex

Casual



CASUAL
Without overflow and fixing kit.
Wall - hung or over-counter
installation option.

Sans trop-plein et jeu de fixation. Possibilité
d'installation murale ou comme vasque à poser.
С переливом и установочным
комплектom. Варианты установки:
настенная или врезная.

13010 **80x47,5 cm**  

13020 **60x47,5 cm**  

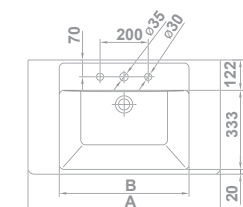

	A	B
13010	800	540
13020	600	440

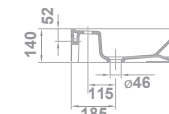
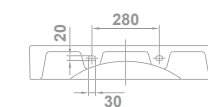

Nota: Wall-hung-basins are supplied in carton boxes.
Note: Les lavabos muraux sont fournis dans des cartons.
Примечание: Раковины упакованы в картонную коробку..

Wash-stands

Lave-mains | Рукомойники



Isla



04410 **ISLA**
Ø 39,5 cm
 With overflow and fixing kit.
 Wall hung corner installation.
 Avec trop-plein et jeu de fixation.
 Installation murale en coin.
 С переливом и установочным комплектом. Угловая установка на стену.

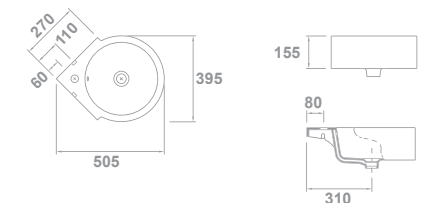

Aris



47010 **ARIS**
40x40 cm
 With overflow and fixing kit.
 For pedestal, semi-pedestal or wall-hung installation.
 Avec trop-plein et jeu de fixation.
 Possibilité d'installation avec colonne, semi-colonne ou murale.
 С переливом и установочным комплектом.
 Возможность установки на пьедестал, полупьедестал или стену.

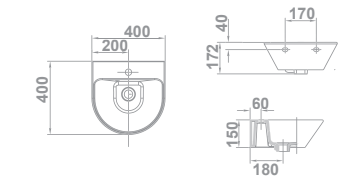

+ SPARES AND ACCESSORIES
 PIÈCES DE RECHANGE ET ACCESSOIRES
 ЗАПАСНЫЕ ЧАСТИ И ДОПОЛНИТЕЛЬНОЕ ОБОРУДОВАНИЕ €/u

53280 Fixing kit wash-stand.
 Jeu de fixation lavemains.
 Установочный комплект для рукомойников.

Note: Wash-stands are supplied in carton boxes.
Note: Les lave-mains sont fournies dans des cartons.
 Примечание: Рукомойники упакованы в картонную коробку.

Wash-stands

Lave-mains | Рукомойники

Emma Square



27075 **EMMA SQUARE**
48x37,5 cm



With integrated pedestal, overflow and fixing kit. Wall-hung installation.

Colonne intégrée, trop-plein et jeu de fixation. Installation murale.

Со встроенным пьедесталом, переливом и установочным комплектом.

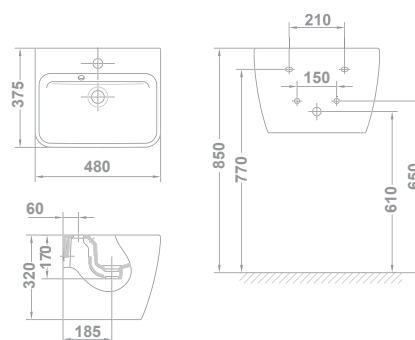

27095 **EMMA SQUARE**
50x25 cm



With overflow and fixing kit. Wall-hung or over-counter installation option.

Avec trop-plein et jeu de fixation. Possibilité d'installation murale ou comme vasque à poser.

С переливом и установочным комплектом. Варианты установки: настенная или врезная.

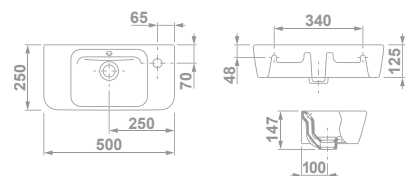

27080 **EMMA SQUARE**
50x35 cm



With overflow and fixing kit. Wall-hung or over-counter installation option.

Avec trop-plein et jeu de fixation. Possibilité d'installation murale ou comme vasque à poser.

С переливом и установочным комплектом. Варианты установки: настенная или врезная.

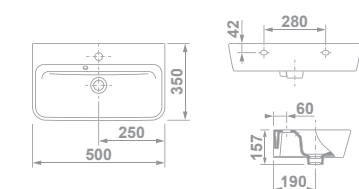

27085 **EMMA SQUARE**
42x32 cm



With overflow and fixing kit. Wall-hung or over-counter installation option.

Avec trop-plein et jeu de fixation. Possibilité d'installation murale ou comme vasque à poser.

С переливом и установочным комплектом. Варианты установки: настенная или врезная.

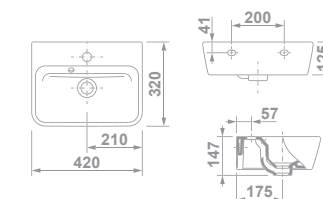

SPARES AND ACCESSORIES PIÈCES DE RECHANGE ET ACCESSOIRES ЗАПАСНЫЕ ЧАСТИ И ДОПОЛНИТЕЛЬНОЕ ОБОРУДОВАНИЕ

53511 Trimming for overflow for Emma Square wash-basins.
Enjoliveur pour trop-plein pour lavabos Emma Square.
Облицовка перелива раковины Emma Square.

53280 Fixing kit for wall-hung wash-basins.
Jeu de fixation lavabos muraux.
Установочный комплект для настенных рукомойников.

Note: Emma Square wash-stands are supplied with trimming for overflow. Wash-stands are supplied in carton.
Note: Les lave-mains Emma Square sont fournies avec enjoliveur de trop-plein. Les lave-mains sont fournies dans des cartons.
Примечание: Рукомойники Emma Square поставляются с заглушкой для перелива. Рукомойники упакованы в картонную коробку.

Wash-stands

Smart



25090 **SMART**
45x36 cm
 With overflow and fixing kit.
 Wall-hung installation.
 Avec trop-plein et jeu de fixation.
 Installation murale.
 С переливом и установочным
 комплектом. Настенная установка.

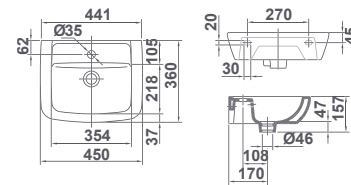

Albus



10227 **ALBUS**
40x23 cm
 Without overflow and with
 fixing kit.
 Sans trop-plein et avec jeu de
 fixation.
 С переливом и установочным
 комплектом.

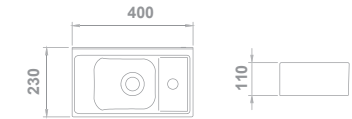

Mid



40080 **MID**
45x45 cm
 With overflow and fixing kit.
 Wall-hung installation.
 Avec trop-plein et jeu de fixation.
 Installation murale.
 С переливом и установочным
 комплектом. Настенная установка.

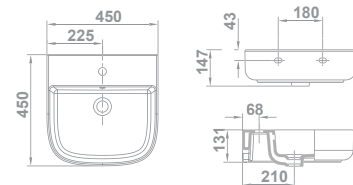

+ SPARES AND ACCESSORIES
 PIÈCES DE RECHANGE ET ACCESSOIRES
 ЗАПАСНЫЕ ЧАСТИ И ДОПОЛНИТЕЛЬНОЕ ОБОРУДОВАНИЕ €/u

53280 Fixing kit wash-stand.
 Jeu de fixation lavemains.
 Установочный комплект для раковины.

Bathroom furniture

meubles de bain | мебель для ванной комнаты





Bathroom furniture

meubles de bain | мебель для ванной комнаты

240

SHONA MODULAR

248

DANE MODULAR ^N

256

SHONA

262

DANE ^N

266

DAILY

276

DAILY + COUNTERTOP ^N
DAILY + PLAN DE TRAVAIL
DAILY + СТОЛЕШНИЦА

292

HANDY

298

MIK

302

MIRRORS AND LIGHTING
MIROIRS ET LUMINAIRES ^N
ЗЕРКАЛА И СВЕТИЛЬНИКИ

314

FURNITURE
ACCESSORIES
ACCESSOIRES
MEUBLES
АКСЕССУАРЫ ДЛЯ
МЕБЕЛИ



Shona modular

modulaire | модульная

Shona Modular

Shona Modulaire | Модульная Shona

furniture | meubles | мебель



Shona Modular

Shona Modulaire | Модульная Shona



furniture | meubles | мебель



Shona Modular

Shona Modulaire | Модульная Shona

furniture | meubles | мебель

COMBINE IT TO MEET YOUR NEEDS

COMBINEZ-LE POUR L'ADAPTER À VOS BESOINS

КОМБИНИРУЙТЕ МОДУЛИ СООБРАЗНО СВОИМ ПОТРЕБНОСТЯМ



Base unit Meuble Тумба
Module Module Модуль
Countertop Plan de travail Столешница
Wash-basin Lavabo Раковина



+ SHONA BASE UNIT
MEUBLE SHONA
ТУМБА SHONA

+ SHONA COUNTERTOP
SHONA VASQUE À ENCASTRER
СТОЛЕШНИЦА SHONA

+ SHONA OPEN MODULE
SHONA MODULE OUVERT
ОТКРЫТЫЙ МОДУЛЬ SHONA

	Matt white Blanc mat Матовый	Matt galet Galet mat Galet матовый
60 cm		
2 drawers	3804821	3804831
2 tiroirs 2 ящика		
80 cm		
2 drawers	3804921	3804931
2 tiroirs 2 2 ящика		
100 cm		
2 drawers	3805021	3805031
2 tiroirs 2 ящика		

	Matt white Blanc mat Матовый	Matt galet Galet mat Galet матовый
60 cm	3805521	3805531
80 cm	3805621	3805631
100 cm	3805721	3805731
120 cm	3805821	3805831
140 cm	3805921	3805931

	Matt white Blanc mat Матовый	Matt galet Galet mat Белый матовый
20 cm	3805421	3805431

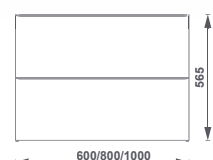

+ WASH-BASINS
LAVABOS
РАКОВИНЫ

KLEA

90x40 cm 33040

65x35 cm 33050

90x40 cm
65x35 cm

08 21
Black Matt white
Noir Blanc mat
ЧЕРНЫЙ Белый матовый

ALBUS

60x45cm 10215

45x45 cm 10219

URBAN

Ø 45 cm 13040

08 21
Black Matt white
Noir Blanc mat
ЧЕРНЫЙ Белый матовый

EMMA SQ

50x38 cm 27050

08 21
Black Matt white
Noir Blanc mat
ЧЕРНЫЙ Белый матовый

HERA

Ø 38 cm 29243

38X38 cm 29241

60X38 cm 29242

Ø 38 cm
38X38 cm
60X38 cm

08 21
Black Matt white
Noir Blanc mat
ЧЕРНЫЙ Белый матовый





Dane modular

modulaire | модульная

Dane Modular ^N

Dane Modulaire | Модульная Dane

furniture | meubles | мебель

DIFFERENT DIMENSIONS. DIFFERENT COMBINATIONS. DIFFERENT RESULTS
DIFFÉRENTES DIMENSIONS. DIFFÉRENTES COMBINAISONS. DIFFÉRENTS RÉSULTATS
 РАЗНЫЕ РАЗМЕРЫ. РАЗНЫЕ КОМБИНАЦИИ. РАЗНЫЕ РЕЗУЛЬТАТЫ

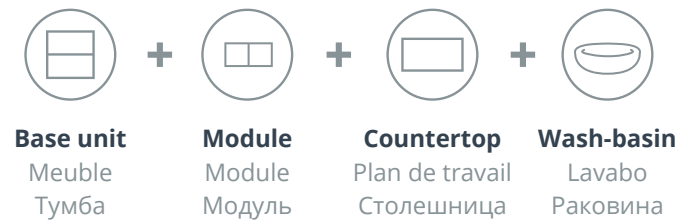

CHOOSE THE DIMENSIONS
CHOISISSEZ LES MESURES
ВЫБЕРИТЕ РАЗМЕРЫ

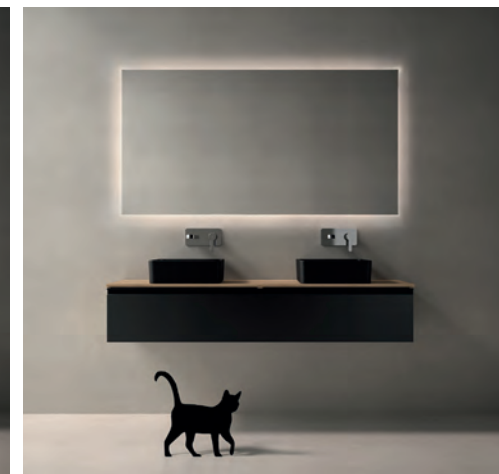

CHOOSE A FINISH
CHOISISSEZ LA FINITION
ВЫБЕРИТЕ ОТДЕЛКУ



CHOOSE A CUSTOMIZED FURNITURE UNIT
CHOISISSEZ UN MEUBLE À VOTRE DIMENSION
ВЫБЕРИТЕ МЕБЕЛЬ СЕБЕ ПО ВКУСУ



CHOOSE THE ARRANGEMENT
CHOISISSEZ LA COMPOSITION
ВЫБЕРИТЕ КОМПОЗИЦИЮ



Scan the QR code and choose the arrangement you like best.
 Scannez le code QR et choisissez la composition qui vous convient le mieux.
 Отсканируйте QR-код и выберите композицию, которая вам больше всего нравится.



Soft Close
Fermeture amortie |
С амортизатором



Full extraction
Extraction totale |
Полное выдвижение



Hettich rails
Rails Hettich |
Направляющие Hettich



Drawer with organizing box
Tiroir avec boîte de rangement |
Ящик с органайзером



Dane Modular ^N

Dane Modulaire | Модульная Dane

DANE BASE UNIT
MEUBLE DANE
ТУМБА DANE

1 drawer 1 tiroir 1 ящика	Matt white Blanc mat Матовый	Black Noir Черный	Walnut Noyer Орех
60 cm	3806421	3806408	3806485
80 cm	3806521	3806508	3806585
100 cm	3806621	3806608	3806685

BLACK HANDLE | POIGNÉE NOIR | ЧЕРНАЯ МЕБЕЛЬНАЯ РУЧКА

DANE COUNTERTOP
DANE VASQUE À ENCASTRER
СТОЛЕШНИЦА DANE

	Matt white Blanc mat Матовый	Black Noir Черный	WALNUT NOYER ОРЕХ
60 cm	3805521	3805508	3805585
80 cm	3805621	3805608	3805685
100 cm	3805721	3805708	3805785
120 cm	3805821	3805808	3805885
140 cm	3805921	3805908	3805985
160 cm	3806021	3806008	3806085
180 cm	3806721	3806708	3806785
200 cm	3806821	3806808	3806885

DANE OPEN MODULE
DANE MODULE OUVERT
ОТКРЫТЫЙ МОДУЛЬ DANE

	Matt white Blanc mat Матовый	Black Noir Черный	WALNUT NOYER ОРЕХ
60 cm	3806321	3806308	3806385

WASH-BASINS
LAVABOS
РАКОВИНЫ

HERA ^N



08 21
Black Noir Черный Matt white Blanc mat Белый матовый



08 21
Black Noir ЧЕРНЫЙ Matt white Blanc mat Белый матовый

KLEA



90x40 cm 65x35 cm
08 21
Black Noir ЧЕРНЫЙ Matt white Blanc mat Белый матовый

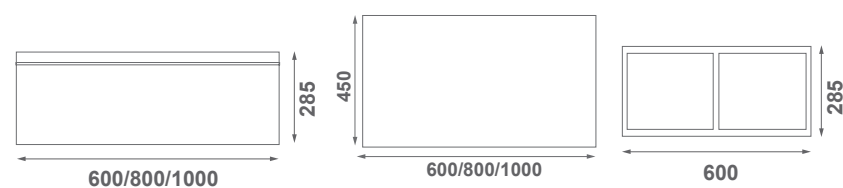

furniture | meubles | мебель

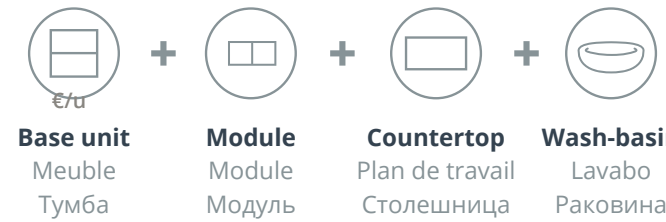



S h o n a



Shona

2 drawers | 2 tiroirs | 2 ящика

furniture | meubles | мебель



Full integration
of the handle in the design
Intégration complète
de la poignée dans la
conception
Полная интеграция
рукоятка в конструкции

SHONA		 Matt white Blanc mat Матовый	 Matt galeit Galeit mat Galeit матовый
60 cm	Pack *	7918121	7918131
2 drawers	Set (base + wash-basin)	7896221	7896231
2 tiroirs	Ensemble (meuble + lavabo)		
2 ящика	Набор (тумба + раковина)		
80 cm	Pack *	7918221	7918231
2 drawers	Set (base + wash-basin)	7896321	7896331
2 tiroirs	Ensemble (meuble + lavabo)		
2 ящика	Набор (тумба + раковина)		
100 cm	Pack *	7918321	7918331
2 drawers	Set (base + wash-basin)	7896421	7896431
2 tiroirs	Ensemble (meuble + lavabo)		
2 ящика	Набор (тумба + раковина)		



Soft Close
Fermeture amortie |
С амортизатором



Full extraction
Extraction totale |
Полное выдвижение



Hettich rails
Rails Hettich |
Направляющие Hettich

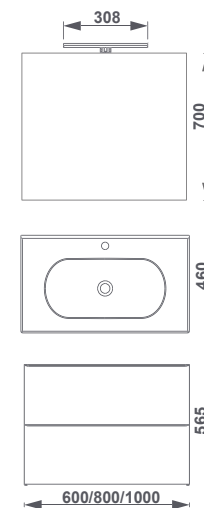

* Pack: base + wash-basin + Only mirror + Daily 30 LED 8W lighting. | * Pack : meuble + lavabo + Only miroir + luminaire Daily 30 LED 8W. |
* Комплект: тумба + раковина + зеркало Only + светильник Daily 30 LED 8W.

Shona

3 drawers | 3 tiroirs | 3 ящика



Interiors in leather texture
Intérieurs en texture du cuir
Интерьеры в текстура кожи

SHONA		Matt white Blanc mat Матовый	Matt galet Galet mat Гаялет матовый
60 cm 3 drawers 3 tiroirs 3 ящика	Pack * Set (base + wash-basin) Ensemble (meuble + lavabo) Набор (тумба + раковина)	7918521 7896621	7918531 7896631
80 cm 3 drawers 3 tiroirs 3 ящика	Pack * Set (base + wash-basin) Ensemble (meuble + lavabo) Набор (тумба + раковина)	7918621 7896721	7918631 7896731
100 cm 3 drawers 3 tiroirs 3 ящика	Pack * Set (base + wash-basin) Ensemble (meuble + lavabo) Набор (тумба + раковина)	7918721 7896821	7918731 7896831

Soft Close
Fermeture amortie |
С амортизатором

Full extraction
Extraction totale |
Полное выдвижение

Hettich rails
Rails Hettich |
Направляющие Hettich

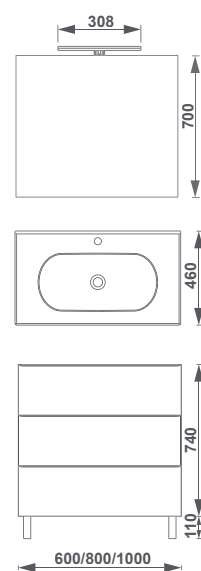

furniture | meubles | мебель

SHONA	Matt white Blanc mat Матовый	Matt galet Galet mat Гаялет матовый
Column 30 cm Colonne 30 cm Пенал 30 cm	3804621	3804631
2 doors 2 portes 2 двери		

SHONA	MATT WHITE BLANC MAT МАТОВЫЙ	MATT GALET GALET MAT ГАЯЛЕТ МАТОВЫЙ
Width 35 cm Largeur 35 cm Высота 35 cm	3804721	3804731
1 door 1 porte 1 дверь		

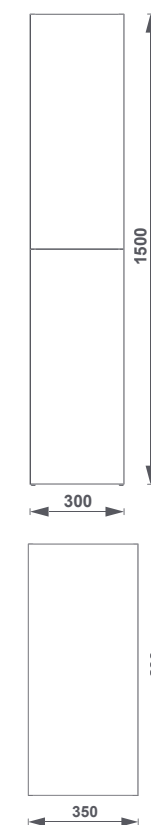

Drawers with full-extension
Tiroirs avec extension complète
Ящики с выдвижные ящики полного выдвижения

* Pack: base + wash-basin + Only mirror + Daily 30 LED 8W lighting. | * Pack : meuble + lavabo + Only miroir + luminaire Daily 30 LED 8W. |
* Комплект: тумба + раковина + зеркало Only + светильник Daily 30 LED 8W.





D a n e

Dane

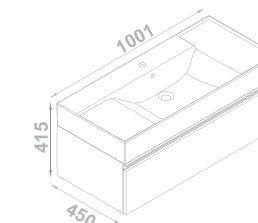
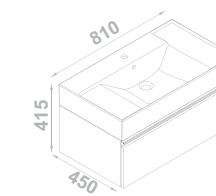
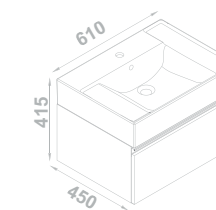
1 drawer | 1 tiroir | 1 ящик



DANE + ALBUS	 Matt white Blanc mat Матовый	 Black Noir Черный	 WALNUT NOYER ОРЕХ
60 cm	7900721	7900708	7900785
80 cm	7900821	7900808	7900885
100 cm	7900921	7900908	7900985



Soft Close
Fermeture amortie |
С амортизатором



Full extraction
Extraction totale |
Полное выдвижение



Hettich rails
Rails Hettich |
Направляющие Hettich



Drawer with organizing box
Tiroir avec boîte de rangement |
Ящик с органайзером



D a i l y

Daily

2-4 drawers | 2-4 tiroirs | 2-4 ящика

furniture | meubles | мебель

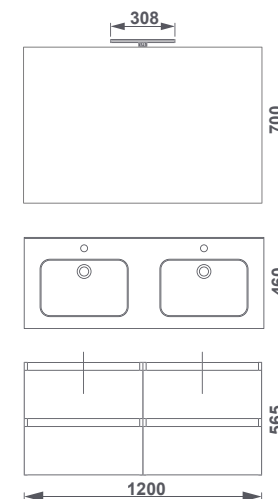
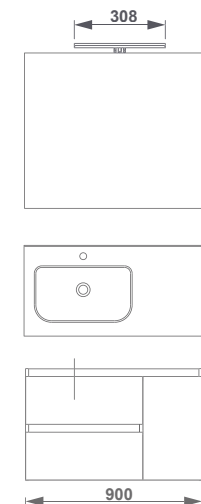
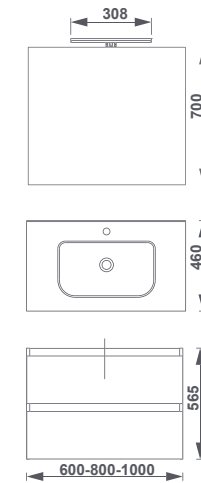

DAILY

		 Gloss white Blanc brillant Белый глянцевый	 Gloss anthracite Anthracite brillant Антрацит глянцевый	 Gloss galet Galet brillant Галет глянцевый	 Rustic Oak Chêne rustique Дуб рустик
60 cm	Pack *	7916901	7916984	7916930	7916974
2 drawers	Set (base + wash-basin)	7895001	7895084	7895030	7895074
2 tiroirs	Ensemble (meuble + lavabo)				
2 ящика	Набор (тумба + раковина)				
80 cm	Pack *	7917001	7917084	7917030	7917074
2 drawers	Set (base + wash-basin)	7895101	7895184	7895130	7895174
2 tiroirs	Ensemble (meuble + lavabo)				
2 ящика	Набор (тумба + раковина)				
90 cm	Pack *	7917101	7917184	7917130	7917174
2 drawers + 1 door	Set (base + wash-basin)	7895201	7895284	7895230	7895274
2 tiroirs + 1 porte	Ensemble (meuble + lavabo)				
2 ящика + 1 дверь	Набор (тумба + раковина)				
100 cm	Pack *	7917201	7917284	7917230	7917274
2 drawers	Set (base + wash-basin)	7895301	7895384	7895330	7895374
2 tiroirs	Ensemble (meuble + lavabo)				
2 ящика	Набор (тумба + раковина)				
120 cm	Pack *	7917301	7917384	7917330	7917374
4 drawers	Set (base + wash-basin)	7895401	7895484	7895430	7895474
4 tiroirs	Ensemble (meuble + lavabo)				
4 ящика	Набор (тумба + раковина)				



Soft Close
Fermeture amortie |
С амортизатором



Hettich rails
Rails Hettich |
Направляющие Hettich



Drawer with organizing box
Tiroir avec boîte de rangement |
Ящик с органайзером

* Pack: base + wash-basin + Only mirror + Daily 30 LED 8W lighting. | * Pack : meuble + lavabo + Only miroir + luminaire Daily 30 LED 8W. |
* Комплект: тумба + раковина + зеркало Only + светильник Daily 30 LED 8W..

Daily

2 drawers | 2 tiroirs | 2 ящика



furniture | meubles | мебель



Daily

3 drawers | 3 tiroirs | 3 ящика

furniture | meubles | мебель



Drawers in coconut textile
Tiroirs dans textile de noix de coco
Ящики в кокосовый текстиль

		Gloss white Blanc brillant Белый глянцевый	Gloss anthracite Anthracite brillant Антрацит глянцевый	Gloss galet Galet brillant Галет глянцевый	Rustic Oak Chêne rustique Дуб рустик
--	--	--	---	--	--

DAILY					
80 cm	Pack *	7917701	7917784	7917730	7917774
3 drawers	Set (base + wash-basin)	7895801	7895884	7895830	7895874
3 tiroirs	Ensemble (meuble + lavabo)				
3 ящика	Набор (тумба + раковина)				
100 cm	Pack *	7917801	7917884	7917830	7917874
3 drawers	Set (base + wash-basin)	7895901	7895984	7895930	7895974
3 tiroirs	Ensemble (meuble + lavabo)				
3 ящика	Набор (тумба + раковина)				

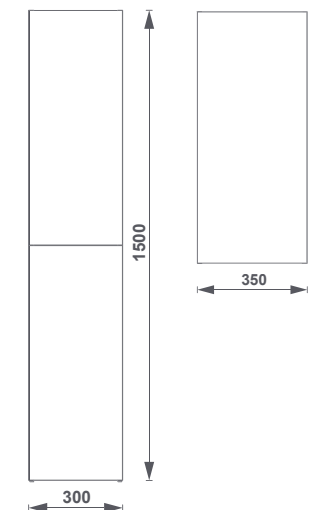
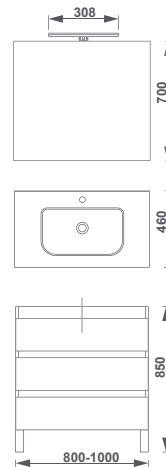

	Gloss white Blanc brillant Белый глянцевый	Gloss anthracite Anthracite brillant Антрацит глянцевый	Gloss galet Galet brillant Галет глянцевый	Rustic Oak Chêne rustique Дуб рустик
--	--	---	--	--

DAILY					
Column 30 cm	Colonne 30 cm Пенал 30 см	3804601	3804684	3804630	3804674
2 doors	2 portes 2 двери				

	Gloss white Blanc brillant Белый глянцевый	Gloss anthracite Anthracite brillant Антрацит глянцевый	Gloss galet Galet brillant Галет глянцевый	Rustic Oak Chêne rustique Дуб рустик
--	--	---	--	--

DAILY					
Width 35 cm	Largeur 35 cm Высота 35 см	3804701	3804784	3804730	3804774
1 door	1 porte 1 дверь				

- Soft Close**
Fermeture amortie | С амортизатором
- Hettich rails**
Rails Hettich | Направляющие Hettich
- Drawer with organizing box**
Tiroir avec boîte de rangement | Ящик с органайзером

* Pack: base + wash-basin + Only mirror + Daily 30 LED 8W lighting. Drawer with organizing box. | * Pack : meuble + lavabo + Only miroir + luminaire Daily 30 LED 8W. Tiroir avec boîte de rangement | * Комплект: тумба + раковина + зеркало Only + светильник Daily 30 LED 8W. Ящик с органайзером.

Daily ^N

1 drawer + 1 space | 1 tiroir + 1 espace | 1 ящик + 1 полка

furniture | meubles | мебель



DAILY		Gloss white Blanc brillant Белый глянцевый	Gloss anthracite Anthracite brillant Антрацит глянцевый	Gloss galet Galet brillant Galet глянцевый	Rustic Oak Chêne rustique Дуб рустик
60 cm	Pack *	7917401	7917484	7917430	7917474
1 drawer + 1 space	Set (base + wash-basin)	7895501	7895584	7895530	7895574
1 tiroir + 1 espace	Ensemble (meuble + lavabo)				
1 ящик + 1 полка	Набор (тумба + раковина)				
80 cm	Pack *	7917501	7917584	7917530	7917574
1 drawer + 1 space	Set (base + wash-basin)	7895601	7895684	7895630	7895674
1 tiroir + 1 espace	Ensemble (meuble + lavabo)				
1 ящик + 1 полка	Набор (тумба + раковина)				
100 cm	Pack *	7917601	7917684	7917630	7917674
1 drawer + 1 space	Set (base + wash-basin)	7895701	7895784	7895730	7895774
1 tiroir + 1 espace	Ensemble (meuble + lavabo)				
1 ящик + 1 полка	Набор (тумба + раковина)				

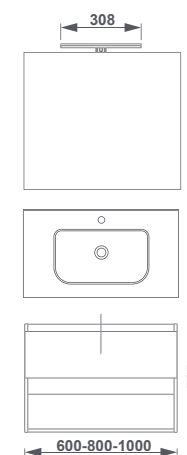

Soft Close
Fermeture amortie |
С амортизатором



Hettich rails
Rails Hettich |
Направляющие Hettich



Drawer with organizing box
Tiroir avec boîte de rangement |
Ящик с органайзером

* Pack: base + wash-basin + Only mirror + Daily 30 LED 8W. lighting. | * Pack : meuble + lavabo + Only miroir + luminaire | Daily 30 LED 8W.. |
* Комплект: тумба + раковина + зеркало Only + светильник Daily 30 LED 8W..



Daily + Countertop

Daily + Urban ^N

Base unit + countertop + Urban wash-basins | Meuble + Vasque à encastrer + lavabos Urban
| Тумба + столешница + раковины Urban

furniture | meubles | мебель



+



Base unit
Meuble
Тумба

White wash-basin
lavabo blanc
раковины Белый



Gloss white
Blanc brillant
Белый глянцевый



Rustic Oak
Chêne rustique
Дуб рустик



Soft Close
Fermeture amortie |
С амортизатором



Hettich rails
Rails Hettich |
Направляющие Hettich



Drawer with organizing box
Tiroir avec boîte de rangement |
Ящик с органайзером

Size	Description	Code 1	Code 2
60 cm 2 drawers 2 tiroirs 2 ящика	Set (base + wash-basin) Ensemble (meuble + lavabo) Набор (тумба + раковина)	7898001	7898074
80 cm 2 drawers 2 tiroirs 2 ящика	Set (base + wash-basin) Ensemble (meuble + lavabo) Набор (тумба + раковина)	7898101	7898174
100 cm 2 drawers 2 tiroirs 2 ящика	Set (base + wash-basin) Ensemble (meuble + lavabo) Набор (тумба + раковина)	7898201	7898274
120 cm 4 drawers 4 tiroirs 4 ящика	Set (base + 2 wash-basins) Ensemble (meuble + 2 lavabos) Набор (тумба + 2 раковина)	7898301	7898374



+



Base unit
Meuble
Тумба

Black wash-basin
lavabo noir
раковины Белый



Gloss white
Blanc brillant
Белый глянцевый



Rustic Oak
Chêne rustique
Дуб рустик

Size	Description	Code 1	Code 2
60 cm 2 drawers 2 tiroirs 2 ящика	Set (base + wash-basin) Ensemble (meuble + lavabo) Набор (тумба + раковина)	7898701	7898774
80 cm 2 drawers 2 tiroirs 2 ящика	Set (base + wash-basin) Ensemble (meuble + lavabo) Набор (тумба + раковина)	7898801	7898874
100 cm 2 drawers 2 tiroirs 2 ящика	Set (base + wash-basin) Ensemble (meuble + lavabo) Набор (тумба + раковина)	7898901	7898974
120 cm 4 drawers 4 tiroirs 4 ящика	Set (base + 2 wash-basins) Ensemble (meuble + 2 lavabos) Набор (тумба + 2 раковина)	7899001	7899074

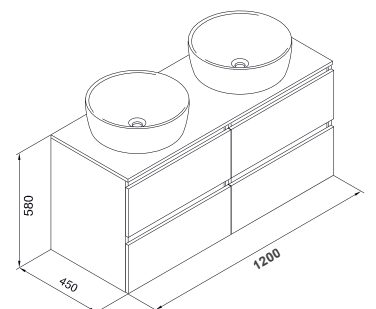
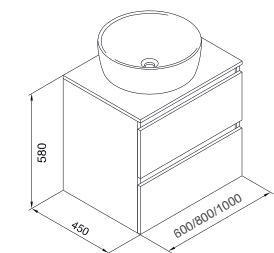





Daily + Urban ^N

Base unit + countertop + Urban wash-basins | Meuble + Vasque à encastrer + lavabos Urban
| Тумба + столешница + раковины Urban

furniture | meubles | мебель



	+			
Base unit Meuble Тумба		White wash-basin lavabo blanc раковины Белый	Gloss white Blanc brillant Белый глянцевый	Rustic Oak Chêne rustique Дуб рустик





Soft Close
Fermeture amortie |
С амортизатором

Hettich rails
Rails Hettich |
Направляющие Hettich

Drawer with organizing box
Tiroir avec boîte de rangement |
Ящик с органайзером

60 cm 1 drawer + 1 space 1 tiroir + 1 espace 1 ящик + 1 полка	Pack * Set (base + wash-basin) Ensemble (meuble + lavabo) Набор (тумба + раковина)	7898401	7898474
80 cm 1 drawer + 1 space 1 tiroir + 1 espace 1 ящик + 1 полка	Pack * Set (base + wash-basin) Ensemble (meuble + lavabo) Набор (тумба + раковина)	7898501	7898574
100 cm 1 drawer + 1 space 1 tiroir + 1 espace 1 ящик + 1 полка	Pack * Set (base + wash-basin) Ensemble (meuble + lavabo) Набор (тумба + раковина)	7898601	7898674

* Base unit + countertop + Urban white wash-basins | Meuble + asque à encastrer + lavabos blanc Urban
| Тумба + столешница + раковины Белый Urban

	+			
Base unit Meuble Тумба		Black wash-basin lavabo noir раковины Черный	Gloss white Blanc brillant Белый глянцевый	Rustic Oak Chêne rustique Дуб рустик

60 cm 1 drawer + 1 space 1 tiroir + 1 espace 1 ящик + 1 полка	Pack * Set (base + wash-basin) Ensemble (meuble + lavabo) Набор (тумба + раковина)	7899101	7899174
80 cm 1 drawer + 1 space 1 tiroir + 1 espace 1 ящик + 1 полка	Pack * Set (base + wash-basin) Ensemble (meuble + lavabo) Набор (тумба + раковина)	7899201	7899274
100 cm 1 drawer + 1 space 1 tiroir + 1 espace 1 ящик + 1 полка	Pack * Set (base + wash-basin) Ensemble (meuble + lavabo) Набор (тумба + раковина)	7899301	7899374

* Base unit + countertop + Urban black wash-basins | Meuble + asque à encastrer + lavabos noir Urban
| Тумба + столешница + раковины Urban ЧЕРНЫЙ

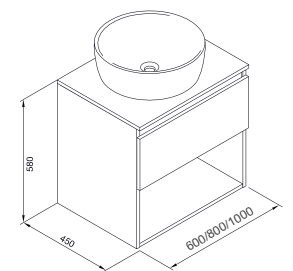

Daily + Hera N

Base unit + countertop + Hera Round wash-basins | Meuble + Vasque à encastrer + lavabos Hera Round
| Тумба + столешница + раковины Hera Round



furniture | meubles | мебель



+



Base unit
Meuble
Тумба

White wash-basin
lavabo blanc
раковины Белый



Gloss white
Blanc brillant
Белый глянцевый



Rustic Oak
Chêne rustique
Дуб рустик



Soft Close

Fermeture amortie |
С амортизатором



Hettich rails

Rails Hettich |
Направляющие Hettich



Drawer with organizing box
Tiroir avec boîte de rangement |
Ящик с органайзером

Size	Configuration	Product Code 1	Product Code 2
60 cm 2 drawers 2 tiroirs 2 ящика	Set (base + wash-basin) Ensemble (meuble + lavabo) Набор (тумба + раковина)	7890001	7890074
80 cm 2 drawers 2 tiroirs 2 ящика	Set (base + wash-basin) Ensemble (meuble + lavabo) Набор (тумба + раковина)	7890101	7890174
100 cm 2 drawers 2 tiroirs 2 ящика	Set (base + wash-basin) Ensemble (meuble + lavabo) Набор (тумба + раковина)	7890201	7890274
120 cm 4 drawers 4 tiroirs 4 ящика	Set (base + 2 wash-basins) Ensemble (meuble + 2 lavabos) Набор (тумба + 2 раковина)	7890301	7890374



+



Base unit
Meuble
Тумба

Black wash-basin
lavabo noir
раковины Белый



Gloss white
Blanc brillant
Белый глянцевый



Rustic Oak
Chêne rustique
Дуб рустик

Size	Configuration	Product Code 1	Product Code 2
60 cm 2 drawers 2 tiroirs 2 ящика	Set (base + wash-basin) Ensemble (meuble + lavabo) Набор (тумба + раковина)	7890701	7890774
80 cm 2 drawers 2 tiroirs 2 ящика	Set (base + wash-basin) Ensemble (meuble + lavabo) Набор (тумба + раковина)	7890801	7890874
100 cm 2 drawers 2 tiroirs 2 ящика	Set (base + wash-basin) Ensemble (meuble + lavabo) Набор (тумба + раковина)	7890901	7890974
120 cm 4 drawers 4 tiroirs 4 ящика	Set (base + 2 wash-basins) Ensemble (meuble + 2 lavabos) Набор (тумба + 2 раковина)	7891001	7891074

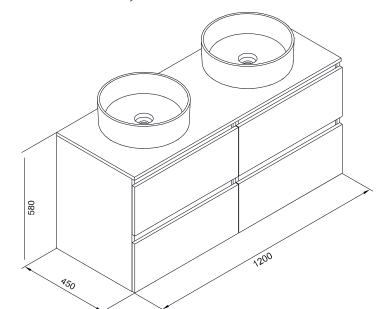
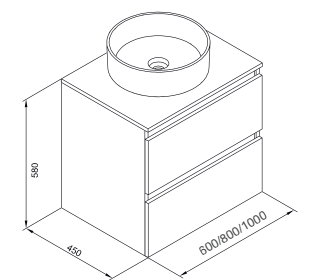

* Base unit + countertop + Hera white wash-basins | Meuble + asque à encastrer + lavabos blanc Hera
| Тумба + столешница + раковины Белый Hera





* Base unit + countertop + Hera black wash-basins | Meuble + asque à encastrer + lavabos noir Hera
| Тумба + столешница + раковины Hera ЧЕРНЫЙ

Daily + Hera N

furniture | meubles | мебель

Base unit + countertop + Hera Round wash-basins | Meuble + Vasque à encastrer + lavabos Hera Round
| Тумба + столешница + раковины Hera Round







	+			
Base unit Meuble Тумба		White wash-basin lavabo blanc раковины Белый	Gloss white Blanc brillant Белый глянцевый	Rustic Oak Chêne rustique Дуб рустик

Soft Close
Fermeture amortie |
С амортизатором



Hettich rails
Rails Hettich |
Направляющие Hettich

Drawer with organizing box
Tiroir avec boîte de rangement |
Ящик с органайзером

60 cm	Pack *	7890401	7890474
1 drawer + 1 space	Set (base + wash-basin)		
1 tiroir + 1 espace	Ensemble (meuble + lavabo)		
1 ящик + 1 полка	Набор (тумба + раковина)		
80 cm	Pack *	7890501	7890574
1 drawer + 1 space	Set (base + wash-basin)		
1 tiroir + 1 espace	Ensemble (meuble + lavabo)		
1 ящик + 1 полка	Набор (тумба + раковина)		
100 cm	Pack *	7890601	7890674
1 drawer + 1 space	Set (base + wash-basin)		
1 tiroir + 1 espace	Ensemble (meuble + lavabo)		
1 ящик + 1 полка	Набор (тумба + раковина)		

	+			
Base unit Meuble Тумба		Black wash-basin lavabo noir раковины Черный	Gloss white Blanc brillant Белый глянцевый	Rustic Oak Chêne rustique Дуб рустик

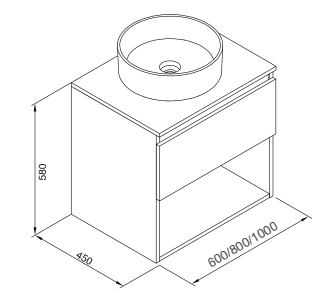
60 cm	Pack *	7891101	7891174
1 drawer + 1 space	Set (base + wash-basin)		
1 tiroir + 1 espace	Ensemble (meuble + lavabo)		
1 ящик + 1 полка	Набор (тумба + раковина)		
80 cm	Pack *	7891201	7891274
1 drawer + 1 space	Set (base + wash-basin)		
1 tiroir + 1 espace	Ensemble (meuble + lavabo)		
1 ящик + 1 полка	Набор (тумба + раковина)		
100 cm	Pack *	7891301	7891374
1 drawer + 1 space	Set (base + wash-basin)		
1 tiroir + 1 espace	Ensemble (meuble + lavabo)		
1 ящик + 1 полка	Набор (тумба + раковина)		



* Base unit + countertop + Hera white wash-basins | Meuble + asque à encastrer + lavabos blanc Hera
| Тумба + столешница + раковины Белый Hera

* Base unit + countertop + Hera black wash-basins | Meuble + asque à encastrer + lavabos noir Hera
| Тумба + столешница + раковины Hera ЧЕРНЫЙ

Daily + Hera N

Base unit + countertop + Hera Square wash-basins | Meuble + Vasque à encastrer + lavabos Hera Square
| Тумба + столешница + раковины Hera Square

furniture | meubles | мебель



+



Base unit
Meuble
Тумба

White wash-basin
lavabo blanc
раковины Белый



Gloss white
Blanc brillant
Белый глянцевый



Rustic Oak
Chêne rustique
Дуб рустик



Soft Close

Fermeture amortie |
С амортизатором



Hettich rails

Rails Hettich |
Направляющие Hettich



Drawer with organizing box
Tiroir avec boîte de rangement |
Ящик с органайзером

60 cm
2 drawers
2 tiroirs
2 ящика

Set (base + wash-basin)
Ensemble (meuble + lavabo)
Набор (тумба + раковина)

7891401

7891474

80 cm
2 drawers
2 tiroirs
2 ящика

Set (base + wash-basin)
Ensemble (meuble + lavabo)
Набор (тумба + раковина)

7891501

7891574

100 cm
2 drawers
2 tiroirs
2 ящика

Set (base + wash-basin)
Ensemble (meuble + lavabo)
Набор (тумба + раковина)

7891601

7891674

120 cm
4 drawers
4 tiroirs
4 ящика

Set (base + 2 wash-basins)
Ensemble (meuble + 2 lavabos)
Набор (тумба + 2 раковина)

7891701

7891774



+



Base unit
Meuble
Тумба

Black wash-basin
lavabo noir
раковины Белый



Gloss white
Blanc brillant
Белый глянцевый



Rustic Oak
Chêne rustique
Дуб рустик

60 cm
2 drawers
2 tiroirs
2 ящика

Set (base + wash-basin)
Ensemble (meuble + lavabo)
Набор (тумба + раковина)

7892101

7892174

80 cm
2 drawers
2 tiroirs
2 ящика

Set (base + wash-basin)
Ensemble (meuble + lavabo)
Набор (тумба + раковина)

7892201

7892274

100 cm
2 drawers
2 tiroirs
2 ящика

Set (base + wash-basin)
Ensemble (meuble + lavabo)
Набор (тумба + раковина)

7892301

7892374

120 cm
4 drawers
4 tiroirs
4 ящика

Set (base + 2 wash-basins)
Ensemble (meuble + 2 lavabos)
Набор (тумба + 2 раковина)

7892401

7892474

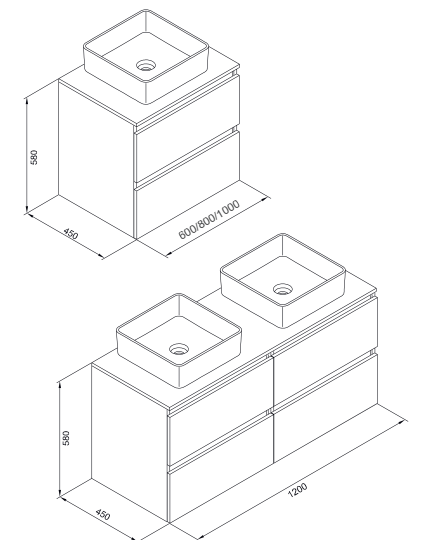





Daily + Hera N

furniture Мебель | мебель

Base unit + countertop + Hera Square wash-basins | Meuble + Vasque à encastrer + lavabos Hera Square
| Тумба + столешница + раковины Hera Square







	+			
Base unit Meuble Тумба		White wash-basin lavabo blanc раковины Белый	Gloss white Blanc brillant Белый глянцевый	Rustic Oak Chêne rustique Дуб рустик

Soft Close
Fermeture amortie |
С амортизатором



Hettich rails
Rails Hettich |
Направляющие Hettich

Drawer with organizing box
Tiroir avec boîte de rangement |
Ящик с органайзером

	Pack *	7891801	7891874
60 cm	Pack *		
1 drawer + 1 space	Set (base + wash-basin)		
1 tiroir + 1 espace	Ensemble (meuble + lavabo)		
1 ящик + 1 полка	Набор (тумба + раковина)		
80 cm	Pack *	7891901	7891974
1 drawer + 1 space	Set (base + wash-basin)		
1 tiroir + 1 espace	Ensemble (meuble + lavabo)		
1 ящик + 1 полка	Набор (тумба + раковина)		
100 cm	Pack *	7892001	7892074
1 drawer + 1 space	Set (base + wash-basin)		
1 tiroir + 1 espace	Ensemble (meuble + lavabo)		
1 ящик + 1 полка	Набор (тумба + раковина)		

	+			
Base unit Meuble Тумба		Black wash-basin lavabo noir раковины Белый	Gloss white Blanc brillant Белый глянцевый	Rustic Oak Chêne rustique Дуб рустик

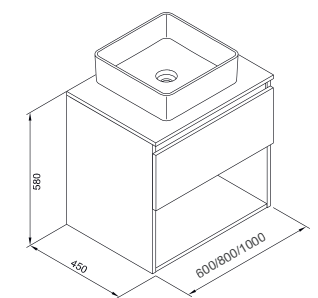
	Pack *	7892501	7892574
60 cm	Pack *		
1 drawer + 1 space	Set (base + wash-basin)		
1 tiroir + 1 espace	Ensemble (meuble + lavabo)		
1 ящик + 1 полка	Набор (тумба + раковина)		
80 cm	Pack *	7892601	7892674
1 drawer + 1 space	Set (base + wash-basin)		
1 tiroir + 1 espace	Ensemble (meuble + lavabo)		
1 ящик + 1 полка	Набор (тумба + раковина)		
100 cm	Pack *	7892701	7892774
1 drawer + 1 space	Set (base + wash-basin)		
1 tiroir + 1 espace	Ensemble (meuble + lavabo)		
1 ящик + 1 полка	Набор (тумба + раковина)		



Daily + Hera N

Base unit + countertop + Hera 60X80 wash-basins | Meuble + Vasque à encastrer + lavabos Hera 60X80
| Тумба + столешница + раковины Hera 60X80

furniture | meubles | мебель



+



Base unit
Meuble
Тумба

White wash-basin
lavabo blanc
раковины Белый



Gloss white
Blanc brillant
Белый глянцевый



Rustic Oak
Chêne rustique
Дуб рустик



Soft Close

Fermeture amortie |
С амортизатором



Hettich rails

Rails Hettich |
Направляющие Hettich



Drawer with organizing box
Tiroir avec boîte de rangement |
Ящик с органайзером

Size	Configuration	Gloss white	Rustic Oak
60 cm 2 drawers 2 tiroirs 2 ящика	Set (base + wash-basin) Ensemble (meuble + lavabo) Набор (тумба + раковина)	7892801	7892874
80 cm 2 drawers 2 tiroirs 2 ящика	Set (base + wash-basin) Ensemble (meuble + lavabo) Набор (тумба + раковина)	7892901	7892974
100 cm 2 drawers 2 tiroirs 2 ящика	Set (base + wash-basin) Ensemble (meuble + lavabo) Набор (тумба + раковина)	7893001	7893074
120 cm 4 drawers 4 tiroirs 4 ящика	Set (base + 2 wash-basins) Ensemble (meuble + 2 lavabos) Набор (тумба + 2 раковина)	7893101	7893174



+



Base unit
Meuble
Тумба

Black wash-basin
lavabo noir
раковины Белый



Gloss white
Blanc brillant
Белый глянцевый



Rustic Oak
Chêne rustique
Дуб рустик

Size	Configuration	Gloss white	Rustic Oak
60 cm 2 drawers 2 tiroirs 2 ящика	Set (base + wash-basin) Ensemble (meuble + lavabo) Набор (тумба + раковина)	7893201	7893274
80 cm 2 drawers 2 tiroirs 2 ящика	Set (base + wash-basin) Ensemble (meuble + lavabo) Набор (тумба + раковина)	7893301	7893374
100 cm 2 drawers 2 tiroirs 2 ящика	Set (base + wash-basin) Ensemble (meuble + lavabo) Набор (тумба + раковина)	7893401	7893474
120 cm 4 drawers 4 tiroirs 4 ящика	Set (base + 2 wash-basins) Ensemble (meuble + 2 lavabos) Набор (тумба + 2 раковина)	7893501	7893574

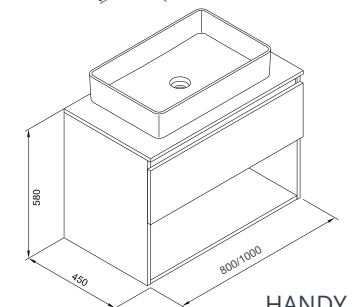
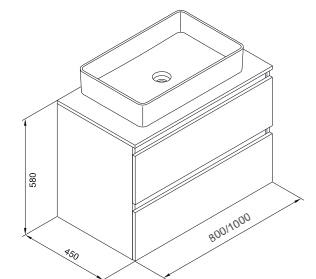







H a n d y

Handy

2-4 drawers | 2-4 tiroirs | 2-4 ящика

furniture | meubles | мебель



HANDY		 Gloss white Blanc brillant Белый глянцевый	 Gloss anthracite Anthracite brillant Антрацит глянцевый	 Walnut Noyer Орех	 Grey Gris Серый
60 cm	Pack *	7916101	7916184	7916185	7916117
2 drawers	Set (base + wash-basin)	7894101	7894184	7894185	7894117
2 tiroirs	Ensemble (meuble + lavabo)				
2 ящика	Набор (тумба + раковина)				
70 cm	Pack *	7916201	7916284	7916285	7916217
2 drawers	Set (base + wash-basin)	7894201	7894284	7894285	7894217
2 tiroirs	Ensemble (meuble + lavabo)				
2 ящика	Набор (тумба + раковина)				
80 cm	Pack *	7916301	7916384	7916385	7916317
2 drawers	Set (base + wash-basin)	7894301	7894384	7894385	7894317
2 tiroirs	Ensemble (meuble + lavabo)				
2 ящика	Набор (тумба + раковина)				
100 cm	Pack *	7916401	7916484	7916485	7916417
2 drawers	Set (base + wash-basin)	7894401	7894484	7894485	7894417
2 tiroirs	Ensemble (meuble + lavabo)				
2 ящика	Набор (тумба + раковина)				
120 cm	Pack *	7916501	7916584	7916585	7916517
4 drawers	Set (base + wash-basin)	7894501	7894584	7894585	7894517
4 tiroirs	Ensemble (meuble + lavabo)				
4 ящика	Набор (тумба + раковина)				

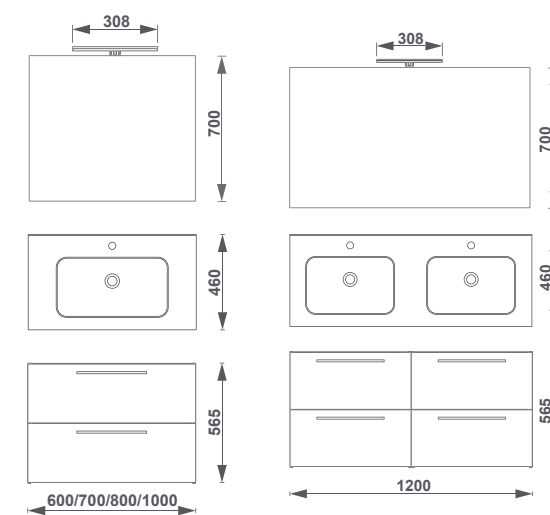

 **Soft Close**
Fermeture amortie |
С амортизатором

 **Hettich rails**
Rails Hettich |
Направляющие Hettich

 **Drawer with organizing box**
Tiroir avec boîte de rangement |
Ящик с органайзером

* Pack: base + wash-basin + Only mirror + Daily 30 LED 8W lighting. | * Pack : meuble + lavabo + Only miroir + luminaire Daily 30 LED 8W lighting. |
* Комплект: тумба + раковина + зеркало Only + светильник Daily 30 LED 8W lighting.

Handy

2 doors | 2 portes | 2 двери

furniture | meubles | мебель

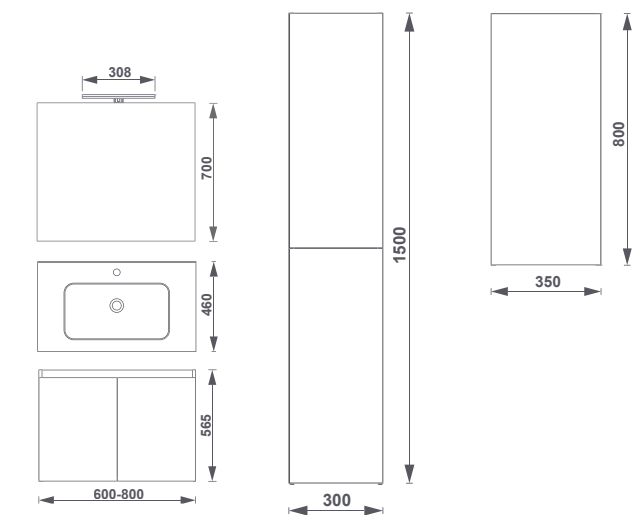

HANDY		Gloss white Blanc brillant Белый глянцевый	Gloss anthracite Anthracite brillant Антрацит глянцевый	Walnut Noyer Орех	Grey Gris Серый
60 cm	Pack *	7916601	7916684	7916685	7916617
2 doors	Set (base + wash-basin)	7894601	7894684	7894685	7894617
2 portes	Ensemble (meuble + lavabo)				
2 двери	Набор (тумба + раковина)				
80 cm	Pack *	7916701	7916784	7916785	7916717
2 doors	Set (base + wash-basin)	7894701	7894784	7894785	7894717
2 portes	Ensemble (meuble + lavabo)				
2 двери	Набор (тумба + раковина)				



Soft Close | Fermeture amortie | С амортизатором

* Pack: base + wash-basin + Handy mirror LED 30W.
* Pack : meuble + lavabo + miroir Handy LED 30W.
* Комплект: тумба + раковина + зеркало Handy СИД 30 Вт.

HANDY		Gloss white Blanc brillant Белый глянцевый	Gloss anthracite Anthracite brillant Антрацит глянцевый	Walnut Noyer Орех	Grey Gris Серый
Column 30 cm	Colonne 30 cm Пенал 30 cm	3804601	3804684	3804685	3804617
2 doors	2 portes 2 двери	3804701	3804784	3804785	3804717



M i k

Mik

1 door | 1 porte | 1 дверь

furniture | meubles | мебель



MIK		GLOSS WHITE BLANC BRILLANT БЕЛЫЙ ГЛЯНЦЕВЫЙ	GLOSS ANTHRACITE ANTHRACITE BRILLANT АНТРАЦИТ ГЛЯНЦЕВЫЙ	WALNUT NOYER ОРЕХ	GREY GRIS СЕРЫЙ
40 cm	Pack*	7916001	7916084	7916085	7916017
1 door					
1 porte					
1 дверь					

* Pack: base unit + Albus 40 wash-basin + mirror.
 * Pack : meuble + lavabo Albus 40 + miroir.
 * Комплект: тумба + раковина Albus 40 + зеркало.



Mirrors and lighting

Miroirs et luminaires | Зеркала и светильники

Mirrors and lighting

mirrors and lighting | miroirs et luminaires | зеркала и светильники



EIRE MIRROR

Optional decorative rim
Integrated LED lighting
Colour temperature 5700°K
4 mm glass
Depth 3 mm

MIROIR EIRE

Bord décoratif en option
Luminaire LED intégrée
Température de couleur 5700°K
Verre de 4 mm
Profondeur 3 mm

ЗЕРКАЛО EIRE

Возможна декоративная кромка зеркала
Встроенное светодиодное освещение
Цветовая температура 5700K
Стекло 4мм
Глубина 3мм

3851800 **WITHOUT DECORATIVE FRAME**
SANS BORD DÉCORATIF
ЗЕРКАЛО БЕЗ ДЕКОРАТИВНОЙ РАМКИ
45X90 CM

38518 **WITH DECORATIVE FRAME**
MIROIR AVEC BORDURE DÉCORATIVE
ЗЕРКАЛО С ДЕКОРАТИВНОЙ РАМКой
45X90 CM

● 02 Black ● 01 White ● 52 Gold
Noir Blanc Or
Черный Белый Золотой

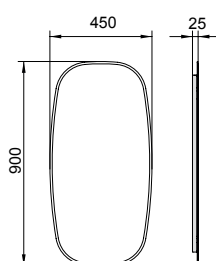

MOIRA MIRROR

Optional decorative rim
Integrated LED lighting
Colour temperature 5700°K
4 mm glass
Depth 3 mm

MIROIR MOIRA

Bord décoratif en option
Luminaire LED intégrée
Température de couleur 5700°K
Verre de 4 mm
Profondeur 3 mm

ЗЕРКАЛО MOIRA

Возможна декоративная кромка зеркала
Встроенное светодиодное освещение
Цветовая температура 5700K
Стекло 4мм
Глубина 3мм

3851900 **WITHOUT DECORATIVE FRAME**
SANS BORD DÉCORATIF
ЗЕРКАЛО БЕЗ ДЕКОРАТИВНОЙ РАМКИ
45X90 CM

38519 **WITH DECORATIVE FRAME**
MIROIR AVEC BORDURE DÉCORATIVE
ЗЕРКАЛО С ДЕКОРАТИВНОЙ РАМКой
45X90 CM

● 02 Black ● 01 White ● 52 Gold
Noir Blanc Or
Черный Белый Золотой

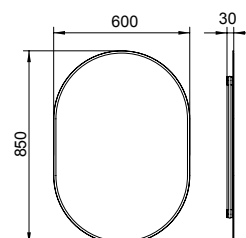

Mirrors and lighting

mirrors and lighting | miroirs et luminaires | зеркала и светильники

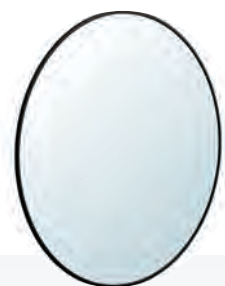

IRON MIRROR

Optional decorative rim
Integrated LED lighting
Colour temperature 4000°K
4 mm glass
Depth 2,5 mm

MIROIR IRON

Bord décoratif en option
Luminaire LED intégrée
Température de couleur 4000°K
Verre de 4 mm
Profondeur 2,5 mm

ЗЕРКАЛО IRON

Возможна декоративная кромка зеркала
Встроенное светодиодное освещение
Цветовая температура 4000K
Стекло 4мм
Глубина 2,5мм

38502 **IRON MIRROR Ø60CM LED 12W**
MIROIR IRON Ø60cm 12W
ЗЕРКАЛО БЕЗ ДЕКОРАТИВНОЙ РАМКИ 12W

38503 **IRON MIRROR Ø80CM 12W**
MIROIR IRON Ø60cm 12W
ЗЕРКАЛО IRON Ø80CM 12W

38504 **IRON MIRROR Ø100CM 30W**
MIROIR IRON L Ø100cm ED 12W
ЗЕРКАЛО IRON Ø100CM 12W

● 02 Black ● 01 White ● 52 Gold
Noir Blanc Or
Черный Белый Золотой

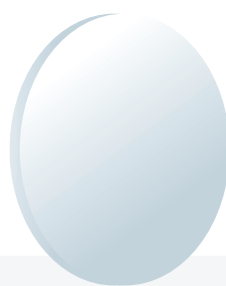
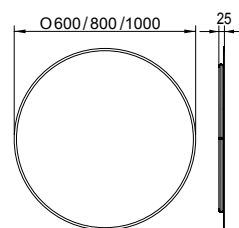

LYA-N MIRROR

Integrated LED lighting.
Colour temperature 4000°K
4 mm glass with polished edge.
Depth 2.5 cm

MIROIR LYA-N

Luminaire LED intégrée.
Température de couleur 4000°K
Verre de 4 mm avec bord poli.
Profondeur 2,5 cm

ЗЕРКАЛО LYA-N

Со встроенной светодиодной подсветкой
Цветовая температура 4000°K
Полированная кромка стекла 4 мм
Глубина 2,5 см

38491 **Ø 60 CM**

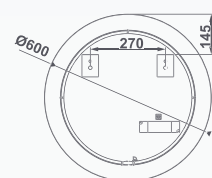

38492 **Ø 75 CM**

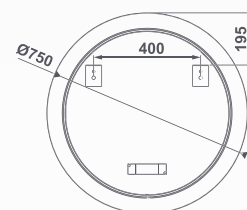

38493 **Ø 90 CM**

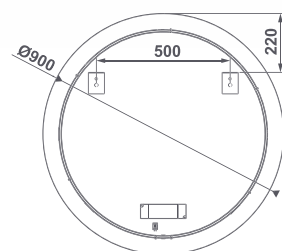

Mirrors and lighting



38475 **ADDOR MIRROR 60X80 CM**
LED lighting 10W

MIROIR ADDOR 60X80 CM
Éclairage LED 10 W

ЗЕРКАЛО ADDOR 60X80 CM
Светодиодная подсветка 10 Вт

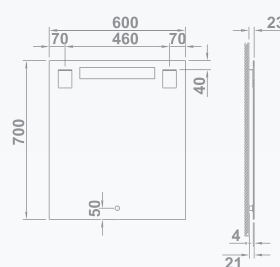

38476 **ADDOR MIRROR 80X80 CM**
LED lighting 12 W

MIROIR ADDOR 80X80 CM
Éclairage LED 12 W

ЗЕРКАЛО ADDOR 80X80 CM
Светодиодная подсветка 12 Вт

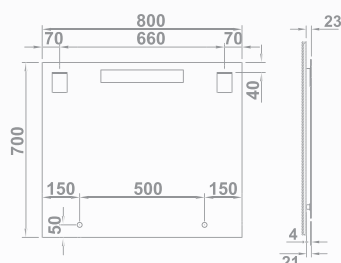

38477 **ADDOR MIRROR 100X80 CM**
LED lighting 15 W

MIROIR ADDOR 100X80 CM
Éclairage LED 15 W

ЗЕРКАЛО ADDOR 100X80 CM
Светодиодная подсветка 15 Вт

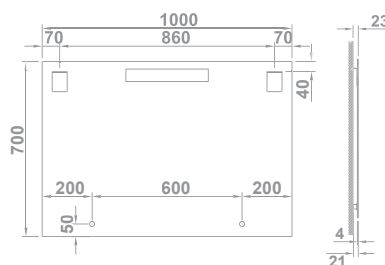

N ANNE MIRROR 50X100 CM
Integrated LED lighting 30W
Colour temperature 4000K
4 mm glass
Depth 3 mm

Luminaire LED intégrée. 30W
Température de couleur 4000°K
Verre de 4 mm
Profondeur 3 mm

Со встроенной светодиодной подсветкой 30W
Цветовая температура 4000°K
4 мм стекло
Глубина 3 мм

38514 **50X100 CM**

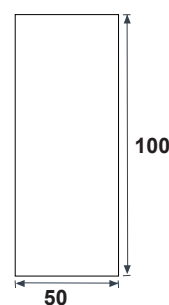

mirrors and lighting | miroirs et luminaires | зеркала и светильники



KUADRAT MIRROR
Integrated LED lighting.
Colour temperature 4000°K
4 mm glass with polished edge.
Depth 2.5 cm

MIROIR KUADRAT
Luminaire LED intégrée.
Température de couleur 4000°K
Verre de 4 mm avec bord poli.
Profondeur 2,5 cm

ЗЕРКАЛО KUADRAT
Со встроенной светодиодной подсветкой
Цветовая температура 4000°K
Полированная кромка стекла 4 мм
Глубина 2,5 см

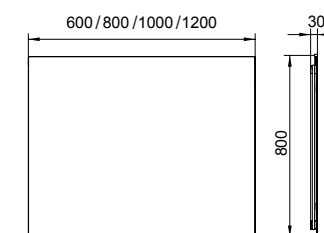

38506 **KUADRAT 60X80CM**
00 without bord
sans bord
безободковые

● 02 Black
Noir
Черный

38507 **KUADRAT 80X80CM**
00 without bord
sans bord
безободковые

● 02 Black
Noir
Черный

38508 **KUADRAT 100X80CM**
00 without bord
sans bord
безободковые

● 02 Black
Noir
Черный

38509 **KUADRAT 120X80CM**
00 without bord
sans bord
безободковые

● 02 Black
Noir
Черный



Mirrors and lighting

mirrors and lighting | miroirs et luminaires | зеркала и светильники

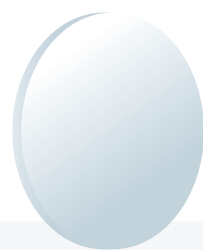

TOUR MIRROR

4 mm polished glass. Depth 2 cm

MIROIR TOUR

Verre poli de 4 mm. Profondeur 2 cm

ЗЕРКАЛО TOUR

Полированное стекло 4 мм. Глубина 2 см

38488 **Ø 75 CM**

38489 **Ø 90 CM**

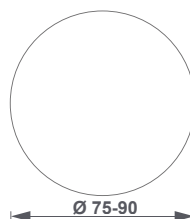

NERO MIRROR

Matt black decorative rim.
4 mm glass with polished edge.
Depth 2.1 cm

MIROIR NERO

Bord décoratif noir mat.
Verre de 4 mm avec bord poli.
Profondeur 2,1 cm

ЗЕРКАЛО NERO

Декоративная черная матовая кромка.
Полированная кромка стекла 4 мм
Глубина 2,1 см

38495 **Ø 60 CM**

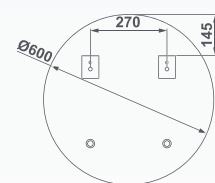

38496 **Ø 80 CM**

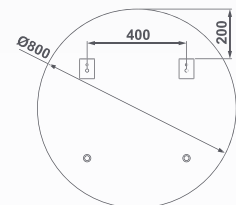

38497 **Ø 100 CM**

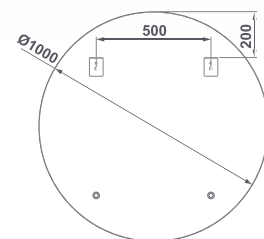

CURVE MIRROR

Polished glass with round edges. Depth 2 cm

MIROIR CURVE

Verre poli à bords arrondis. Profondeur 2 cm

ЗЕРКАЛО CURVE

Полированное стекло, закругленная кромка. Глубина 2 см

38484 **60X70 CM**

38485 **80X70 CM**

38486 **100X70 CM**

38487 **120X70 CM**

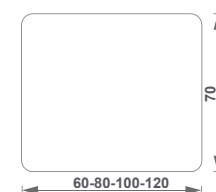

ONLY MIRROR

Profile in grey finish. Depth 2.6 cm

MIROIR ONLY

Profil finition gris. Profondeur 2,6 cm

ЗЕРКАЛО ONLY

Отделка кромки серого цвета. Глубина 2,6 см

38478 **60X70 CM**

38479 **70X70 CM**

38480 **80X70 CM**

38481 **90X70 CM**

38482 **100X70 CM**

38483 **120X70 CM**

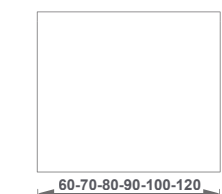

Mirrors and lighting

mirrors and lighting | miroirs et luminaires | зеркала и светильники



38265 **DAILY LIGHTING 60 CM**
LED lighting 12 W
LUMINAIRE DAILY 60 CM
Éclairage LED 12 W
ВЕТИЛЬНИК DAILY 60 CM
Светодиодная подсветка 12 Вт

Chrome ● 02 Black
Chrome Noir
хром Черный

38266 **DAILY LIGHTING 45 CM**
LED lighting 10 W
LUMINAIRE DAILY 45 CM
Éclairage LED 10 W
СВЕТИЛЬНИК DAILY 45 CM
Светодиодная подсветка 10 Вт

Chrome ● 02 Black
Chrome Noir
хром Черный

38267 **DAILY LIGHTING 30 CM**
LED lighting 8 W
LUMINAIRE DAILY 30 CM
Éclairage LED 8 W
СВЕТИЛЬНИК DAILY 30 CM
Светодиодная подсветка 8 Вт

Chrome ● 02 Black
Chrome Noir
хром Черный

38471 **KUL LIGHTING 9 CM**
5W
Peut être installé n'importe où sur le miroir

LUMINAIRE KUL 9 CM
5W
Can be installed anywhere on the mirror

СВЕТИЛЬНИК KUL 9CM
5W
Возможна установка на любой точке зеркала

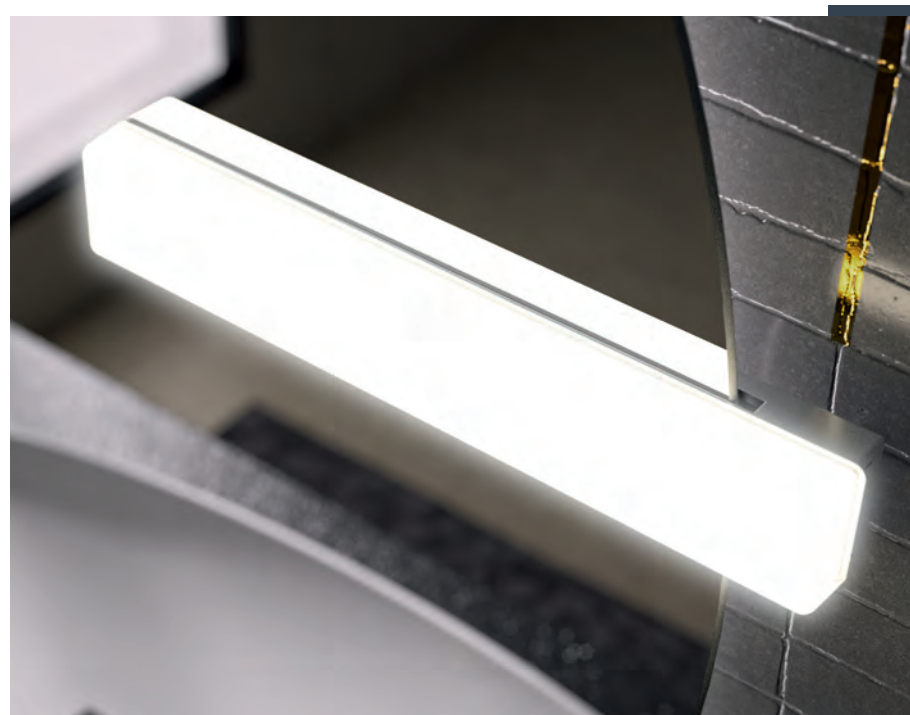
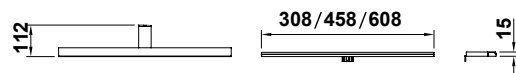
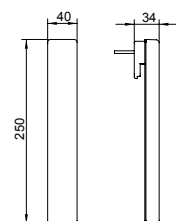



Furniture Accessories

accessoires meubles | аксессуары для мебели

Sion

furniture accessories | accessoires meubles | аксессуары для мебели



53140 **HANGING TOWEL RAIL 37.5 CM**
PORTE-SERVIETTES À SUSPENDRE 37,5 CM
ПОДВЕСНОЙ ПОЛОТЕНЦЕДЕРЖАТЕЛЬ 37,5 CM

- 02 Black
Noir
Черный
- 00 Chrome
Chromé
Хром

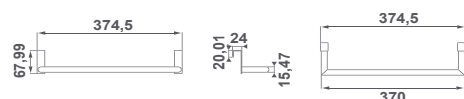

53143 **HANGING TOILET ROLL HOLDER**
PORTE-PAPIER À SUSPENDRE
ПОДВЕСНОЙ ДЕРЖАТЕЛЬ ДЛЯ ТУАЛЕТНОЙ БУМАГИ

- 02 Black
Noir
Черный
- 00 Chrome
Chromé
Хром

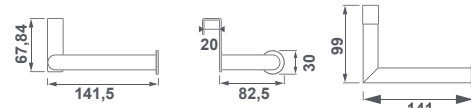

53141 **HANGING TOWEL RAIL 27.5 CM**
PORTE-SERVIETTES À SUSPENDRE 27,5 CM
ПОДВЕСНОЙ ПОЛОТЕНЦЕДЕРЖАТЕЛЬ 27,5 CM

- 02 Black
Noir
Черный
- 00 Chrome
Chromé
Хром

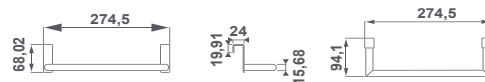

53144 **HANGING HAIRDRYER HOLDER SUPPORT**
SÈCHE-CHEVEUX À SUSPENDRE
ПОДВЕСНОЙ ДЕРЖАТЕЛЬ ДЛЯ ФЕНА

- 02 Black
Noir
Черный
- 00 Chrome
Chromé
Хром

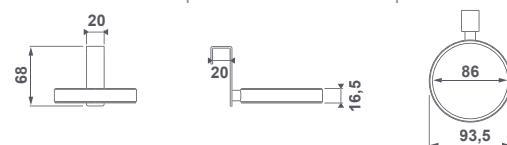

53142 **HANGING ROBE HOOK**
PATÈRE À SUSPENDRE
ПОДВЕСНАЯ ВЕШАЛКА

- 02 Black
Noir
Черный
- 00 Chrome
Chromé
Хром

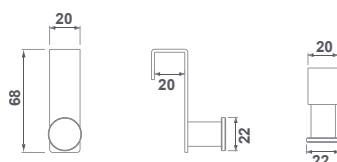

53145 **HANGING HAIR STRAIGHTENER HOLDER**
SUPPORT FER À LISSER À SUSPENDRE
ПОДВЕСНОЙ ДЕРЖАТЕЛЬ ДЛЯ ВЫПРЯМИТЕЛЯ ВОЛОС

- 02 Black
Noir
Черный
- 00 Chrome
Chromé
Хром

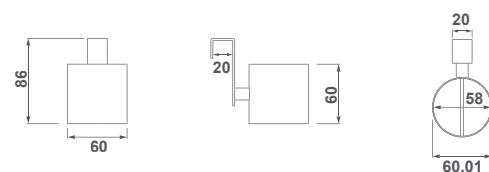

38061 **DESIGN FEET**
Height 27 cm
PIEDS DESIGN
Hauteur 27 cm
НОЖКИ DESIGN
Высота ножки 27 cm

- 00 Chrome | Chromé | Хром



38062 **FEET**
Height 27 cm
PIEDS
Hauteur 27 cm
НОЖКИ
Высота ножки 27 cm

- 00 Chrome | Chromé | Хром

accessories

accessoires | аксессуары





accessories

accessoires | аксессуары

322

MORGAN 

330

SION

338

MADOC 

348

KAY SQUARE 

360

KAY ROUND 

370

AVALON

Morgan
accessories | accessoires | аксессуары



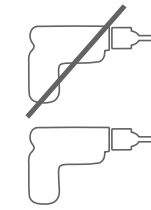

EASY INSTALLATION. DUAL SYSTEM
Morgan can be installed with traditional screws or Quick Fix adhesive.

INSTALLATION FACILE. SYSTÈME DOUBLE
Morgan peut être installé avec des vis traditionnelles ou de l'adhésif Quick Fix.

ПРОСТАЯ УСТАНОВКА. ДВОЙНАЯ СИСТЕМА
Morgan можно установить с помощью традиционных винтов или с помощью клея Quick Fix.

QUICK FIX



QUICK FIX ADHESIVE
Accessories can be installed using high-quality adhesive without having to drill holes in the wall.

ADHÉSIF QUICK FIX
Les accessoires peuvent être installés à l'aide d'un adhésif de haute qualité sans qu'il soit nécessaire de percer des trous dans le mur.

КЛЕЙ БЫСТРОГО ДЕЙСТВИЯ
Аксессуары можно установить с помощью высококачественного клея без необходимости сверлить отверстия в стене.



5 KG LOAD RESISTANCE
The collection has been tested for durability and resistance, ensuring the product's long life.

RÉSISTANCE À UNE CHARGE DE 5 KG
La collection a été testée pour sa durabilité et sa résistance, ce qui garantit la longévité du produit.

УСТОЙЧИВОСТЬ К НАГРУЗКАМ 5 КГ
Коллекция прошла испытания на прочность и устойчивость, что гарантирует долгий срок службы изделия.



NOT SUITABLE FOR PAINTED SURFACES OR TEXTURED WALLS

NE CONVIENT PAS AUX SURFACES PEINTES OU AUX MURS TEXTURÉS

НЕ ПОДХОДИТ ДЛЯ ОКРАШЕННЫХ ПОВЕРХНОСТЕЙ ИЛИ СТЕН С ТЕКСТУРОЙ



10-YEAR WARRANTY

GARANTIE DE 10 ANS

10-ЛЕТНЯЯ ГАРАНТИЯ



CHROME FINISH

FINITION CHROME

ХРОМИРОВАННАЯ ОТДЕЛКА



53215 **ROBE HOOK**
PATÈRE
ВЕШАЛКА
● 00 Chrome | Chrome | Хром

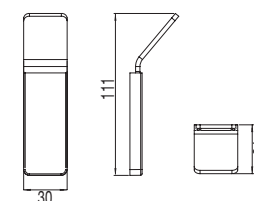

53218 **BRUSH HOLDERS**
PORTE-COREAUX
ДЕРЖАТЕЛЬ ДЛЯ ЧИПСОВ
● 00 Chrome | Chrome | Хром

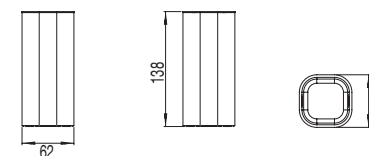

53221 **TOWEL RAIL 40 CM**
PORTE-SERVIETTES 40 CM
ПОЛОТЕНЦЕДЕРЖАТЕЛЬ 40 CM

53222 **TOWEL RAIL 60 CM**
PORTE-SERVIETTES 60 CM
ПОЛОТЕНЦЕДЕРЖАТЕЛЬ 60 CM

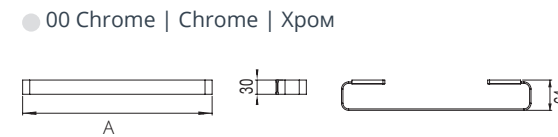

	A
53221	400
53222	600

53214 **SOAP DISPENSER**
DOSEUR
ДОЗАТОР
● 00 Chrome | Chrome | Хром

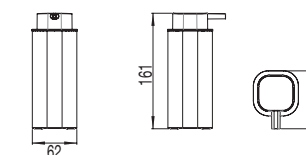

53224 **TOWEL RING**
ANNEAU PORTE-SERVIETTES
КОЛЬЦЕВОЙ ПОЛОТЕНЦЕДЕРЖАТЕЛЬ
● 00 Chrome | Chrome | Хром

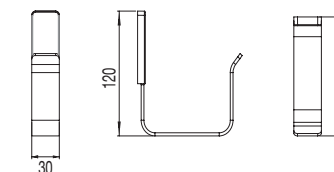

53223 **TOWEL RACK**
ÉTAGÈRE D'HÔTE
ПОЛОТЕНЦЕДЕРЖАТЕЛЬ С ПОЛКОЙ

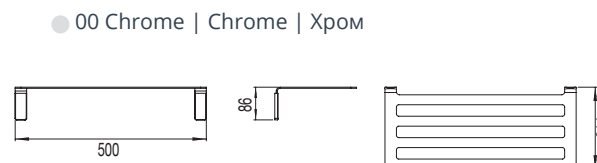



53219 **TOILET-ROLL HOLDER**
PORTE-PAPIER
ДЕРЖАТЕЛЬ ДЛЯ
ТУАЛЕТНОЙ БУМАГИ
 ● 00 Chrome | Chrome | Хром

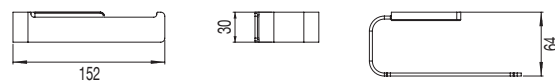

53212 **FREE STANDING TOILET BRUSH**
BROSSE À TOILETTES À POSER
НАПОЛЬНЫЙ ЕРШИК ДЛЯ УНИТАЗА
 ● 00 Chrome | Chrome | Хром

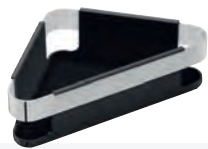
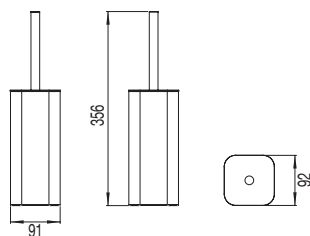

53217 **CORNER WIRE RACK**
ÉTAGERE D'ANGLE GRILLE
УГЛОВОЙ КОНТЕЙНЕР
 ● 00 Chrome | Chrome | Хром

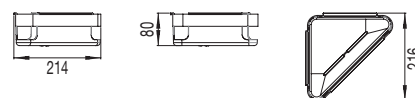

53220 **TOILET ROLL HOLDER WITH COVER**
PORTE-PAPIER AVEC COUVERCLE
ДЕРЖАТЕЛЬ ДЛЯ ТУАЛЕТНОЙ БУМАГИ
С ЫШКОЙ
 ● 00 Chrome | Chrome | Хром

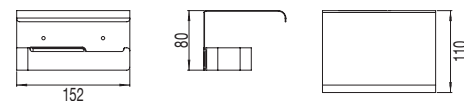

53216 **WIRE RACK**
ÉTAGERE GRILLE
КОНТЕЙНЕР
 ● 00 Chrome | Chrome | Хром

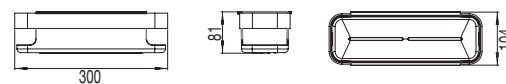

53225 **WASTE BIN 5L GLOSS STAINLESS**
STEEL
POUBELLE 5L INOX BRILLANT
УРНА ДЛЯ МУСОРА 5 Л ГЛЯНЦЕВАЯ
НЕРЖАВЕЮЩАЯ СТАЛЬ

53213 **WASTE BIN 5L CHROME**
POUBELLE 5L CHROME
КОНТЕЙНЕР ДЛЯ МУСОРА 5 Л ХРОМ
 ● 00 Chrome | Chrome | Хром

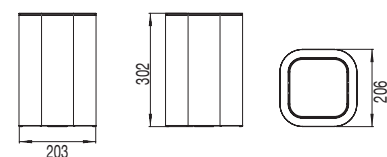

Sion

accessories | accessoires | аксессуары



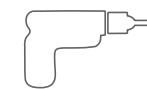

EASY INSTALLATION

Installation by means of screws with concealed fixings.

INSTALLATION FACILE.

Installation à l'aide de vis avec des fixations cachées.

ПРОСТАЯ УСТАНОВКА.

Установка с помощью винтов со скрытым креплением.



RESISTENCIA DE CARGA 5 KG

La colección ha superado exigentes tests de durabilidad y resistencia, que aseguran una larga vida al producto.

RÉSISTANCE À UNE CHARGE DE 5 KG

La collection a été testée pour sa durabilité et sa résistance, ce qui garantit la longévité du produit.

УСТОЙЧИВОСТЬ К НАГРУЗКАМ 5 КГ

Коллекция прошла испытания на прочность и устойчивость, что гарантирует долгий срок службы изделия

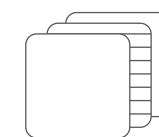

MADE OF BRASS AND CAST ALUMINIUM

FABRIQUÉ EN LAITON ET FONTE D'ALUMINIUM

ИЗГОТОВЛЕНО ИЗ ЛАТУНИ И ЛИТОГО АЛЮМИНИЯ



**ANTI-CORROSION
10 YEARS WARRANTY**

ANTI-CORROSION
GARANTIE DE 10 ANS

АНТИКОРРОЗИЙНЫЙ
10-ЛЕТНЯЯ ГАРАНТИЯ



CHROME AND BLACK FINISHES

FINITIONS CHROMÉES ET NOIRES

ХРОМИРОВАННАЯ И ЧЕРНАЯ ОТДЕЛКА





53130 **ROBE HOOK**
RATÈRE
ВЕШАЛКА

- 00 Chrome | Chrome | Хром
- 02 Black | Noir | черный

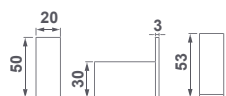

53131 **TOILET ROLL HOLDER WITHOUT COVER**
PORTE-PAPIER SANS COUVERCLE
ДЕРЖАТЕЛЬ ДЛЯ ТУАЛЕТНОЙ БУМАГИ БЕЗ КРЫШКИ

- 00 Chrome | Chrome | Хром
- 02 Black | Noir | черный

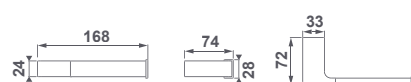

53152 **TOILET ROLL HOLDER WITH COVER**
PORTE-PAPIER AVEC COUVERCLE
ДЕРЖАТЕЛЬ ДЛЯ ТУАЛЕТНОЙ БУМАГИ С ЫШКОЙ

- 00 Chrome | Chrome | Хром
- 02 Black | Noir | черный

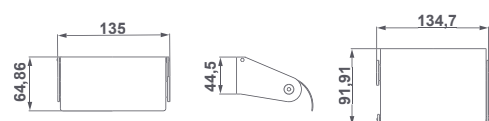

53132 **TOWEL RAIL 30 CM**
PORTE-SERVIETTES 30 CM
ПОЛОТЕНЦЕДЕРЖАТЕЛЬ 30 CM

- 00 Chrome | Chrome | Хром
- 02 Black | Noir | черный



53133 **TOWEL RAIL 40 CM**
PORTE-SERVIETTES 40 CM
ПОЛОТЕНЦЕДЕРЖАТЕЛЬ 40 CM

- 00 Chrome | Chrome | Хром
- 02 Black | Noir | черный



53134 **TOWEL RAIL 50 CM**
PORTE-SERVIETTES 50 CM
ПОЛОТЕНЦЕДЕРЖАТЕЛЬ 50 CM

- 00 Chrome | Chrome | Хром
- 02 Black | Noir | черный



53135 **FREE STANDING TOILET BRUSH**
BROSSE À TOILETTES À POSER
НАПОЛЬНЫЙ ЕРШИК ДЛЯ УНИТАЗА

- 00 Chrome | Chrome | Хром
- 02 Black | Noir | черный

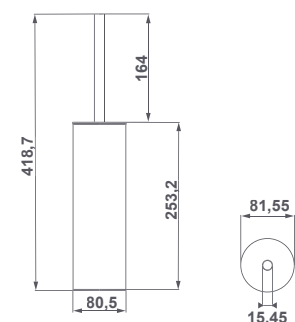



53140 **HANGING TOWEL RAIL 37.5 CM**
PORTE-SERVIETTES À SUSPENDRE 37,5 CM
ПОДВЕСНОЙ ПОЛОТЕНЦЕДЕРЖАТЕЛЬ 37,5 CM

- 00 Chrome | Chrome | Хром
- 02 Black | Noir | черный

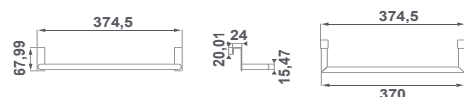

53143 **HANGING TOILET ROLL HOLDER**
PORTE-PAPIER À SUSPENDRE
ПОДВЕСНОЙ ДЕРЖАТЕЛЬ ДЛЯ ТУАЛЕТНОЙ БУМАГИ

- 00 Chrome | Chrome | Хром
- 02 Black | Noir | черный

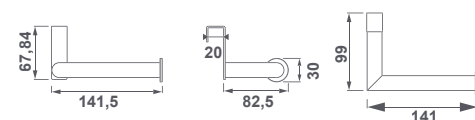

53141 **HANGING TOWEL RAIL 27.5 CM**
PORTE-SERVIETTES À SUSPENDRE 27,5 CM
ПОДВЕСНОЙ ПОЛОТЕНЦЕДЕРЖАТЕЛЬ 27,5 CM

- 00 Chrome | Chrome | Хром
- 02 Black | Noir | черный

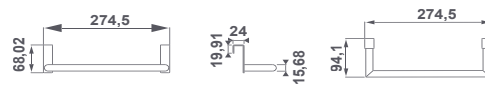

53144 **HANGING HAIRDRYER HOLDER**
SUPPORT SÈCHE-CHEVEUX À SUSPENDRE
ПОДВЕСНОЙ ДЕРЖАТЕЛЬ ДЛЯ ФЕНА

- 00 Chrome | Chrome | Хром
- 02 Black | Noir | черный

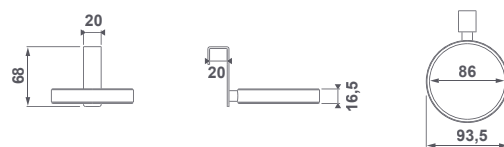

53142 **HANGING ROBE HOOK**
PATÈRE À SUSPENDRE
ПОДВЕСНАЯ ВЕШАЛКА

- 00 Chrome | Chrome | Хром
- 02 Black | Noir | черный

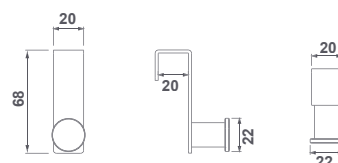

53145 **HANGING HAIR STRAIGHTENER HOLDER**
SUPPORT FER À LISSER À SUSPENDRE
ПОДВЕСНОЙ ДЕРЖАТЕЛЬ ДЛЯ ВЫПРЯМИТЕЛЯ ВОЛОС

- 00 Chrome | Chrome | Хром
- 02 Black | Noir | черный

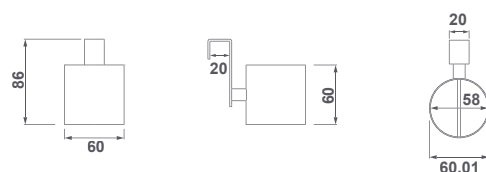

Madoc
accessoires | accessoires | аксессуары



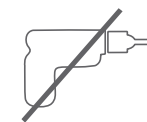

EASY INSTALLATION
Installation by means of screws with concealed fixings.
INSTALLATION FACILE.
Installation à l'aide de vis avec des fixations cachées.
ПРОСТАЯ УСТАНОВКА.
Установка с помощью винтов со скрытым креплением.

QUICK FIX



QUICK FIX ADHESIVE
Accessories can be installed using high-quality adhesive without having to drill holes in the wall.
ADHÉSIF QUICK FIX
Les accessoires peuvent être installés à l'aide d'un adhésif de haute qualité sans qu'il soit nécessaire de percer des trous dans le mur..
КЛЕЙ БЫСТРОГО ДЕЙСТВИЯ
Аксессуары можно установить с помощью высококачественного клея без необходимости сверлить отверстия в стене.



5 KG LOAD RESISTANCE
The collection has been tested for durability and resistance, ensuring the product's long life.
RÉSISTANCE À UNE CHARGE DE 5 KG
La collection a été testée pour sa durabilité et sa résistance, ce qui garantit la longévité du produit.
УСТОЙЧИВОСТЬ К НАГРУЗКАМ 5 КГ
Коллекция прошла испытания на прочность и устойчивость, что гарантирует долгий срок службы изделия



NOT SUITABLE FOR PAINTED SURFACES OR TEXTURED WALLS
NE CONVIENT PAS AUX SURFACES PEINTES OU AUX MURS TEXTURÉS
НЕ ПОДХОДИТ ДЛЯ ОКРАШЕННЫХ ПОВЕРХНОСТЕЙ ИЛИ СТЕН С ТЕКСТУРОЙ



10-YEAR WARRANTY
GARANTIE DE 10 ANS
10-ЛЕТНЯЯ ГАРАНТИЯ



CHROME, WHITE AND BLACK FINISHES
FINITIONS CHROME, BLANC ET NOIR
ХРОМИРОВАННАЯ, БЕЛАЯ И ЧЕРНАЯ ОТДЕЛКА



52984 **ROBE HOOK**
PATÈRE
ВЕШАЛКА

- 00 Chrome | Chrome | Хром
- 01 White | Blanc | белый
- 02 Black | Noir | черный

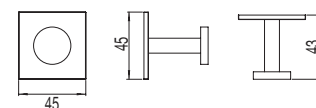

52986 **HANGING HOOK**
SUSPENSION DU CROCHET
ВЕШАЛКА

- 00 Chrome | Chrome | Хром
- 01 White | Blanc | белый
- 02 Black | Noir | черный

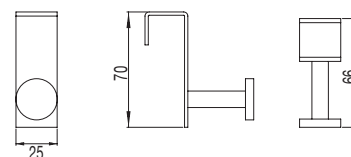

52989 **BRUSH HOLDERS**
PORTE-COPEAUX
ДЕРЖАТЕЛЬ ДЛЯ ЧИПСОВ

- 00 Chrome | Chrome | Хром
- 01 White | Blanc | белый
- 02 Black | Noir | черный

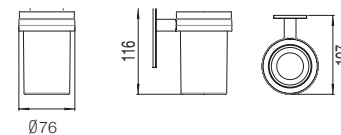

52985 **DOUBLE HOOK**
CROCHET DOUBLE
ДВОЙНАЯ ВЕШАЛКА

- 00 Chrome | Chrome | Хром
- 01 White | Blanc | белый
- 02 Black | Noir | черный

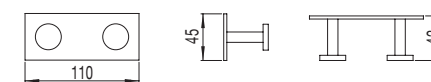

52987 **GLASS SHELF 40CM**
ÉTAGÈRE EN VERRE 40CM
СТЕКЛЯННАЯ ПОЛКА 40 CM

- 00 Chrome | Chrome | Хром
- 01 White | Blanc | белый
- 02 Black | Noir | черный

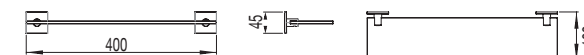

52983 **SOAP DISPENSER**
DOSEUR
ДОЗАТОР

- 00 Chrome | Chrome | Хром
- 01 White | Blanc | белый
- 02 Black | Noir | черный

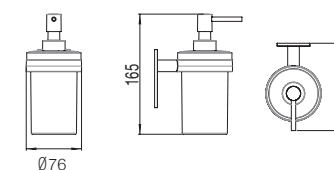



52998 **TOWEL RING**
ANNEAU PORTE-SERVIETTES
КОЛЬЦЕВОЙ ПОЛОТЕНЦЕДЕРЖАТЕЛЬ

- 00 Chrome | Chrome | Хром
- 01 White | Blanc | белый
- 02 Black | Noir | черный

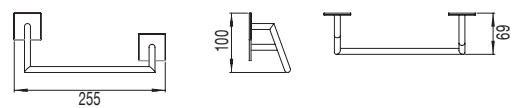

52992 **TOWEL RAIL 30 CM**
PORTE-SERVIETTES 30 CM
ПОЛОТЕНЦЕДЕРЖАТЕЛЬ 30 CM

- 00 Chrome | Chrome | Хром
- 01 White | Blanc | белый
- 02 Black | Noir | черный

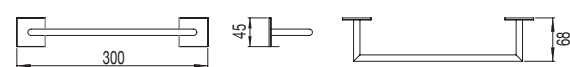

52993 **TOWEL RAIL 45 CM**
PORTE-SERVIETTES 45 CM
ПОЛОТЕНЦЕДЕРЖАТЕЛЬ 45 CM

- 00 Chrome | Chrome | Хром
- 01 White | Blanc | белый
- 02 Black | Noir | черный

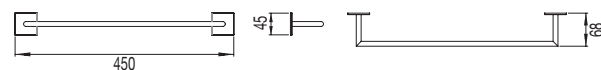

52994 **TOWEL RAIL 60 CM**
PORTE-SERVIETTES 60 CM
ПОЛОТЕНЦЕДЕРЖАТЕЛЬ 60 CM

- 00 Chrome | Chrome | Хром
- 01 White | Blanc | белый
- 02 Black | Noir | черный

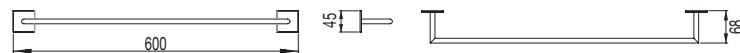

52995 **HANGING TOWEL RAIL 28 CM**
PORTE-SERVIETTES À SUSPENDRE 28 CM
ПОДВЕСНОЙ ПОЛОТЕНЦЕДЕРЖАТЕЛЬ 28 CM

- 00 Chrome | Chrome | Хром
- 01 White | Blanc | белый
- 02 Black | Noir | черный

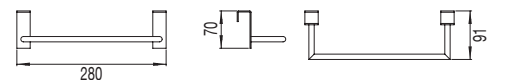

52996 **HANGING TOWEL RAIL 38 CM**
PORTE-SERVIETTES À SUSPENDRE 38 CM
ПОДВЕСНОЙ ПОЛОТЕНЦЕДЕРЖАТЕЛЬ 38 CM

- 00 Chrome | Chrome | Хром
- 01 White | Blanc | белый
- 02 Black | Noir | черный

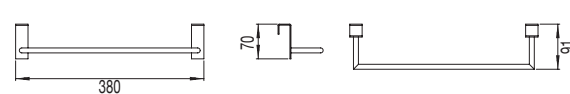



52997 **SIDE TOWEL RAIL**
PORTE-SERVIETTES LATÉRAL
БОКОВОЙ ПОЛОТЕНЦЕСУШИТЕЛЬ

- 00 Chrome | Chrome | Хром
- 01 White | Blanc | белый
- 02 Black | Noir | черный

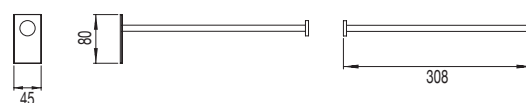

52991 **TOILET ROLL HOLDER WITH COVER**
PORTE-PAPIER AVEC COUVERCLE
ДЕРЖАТЕЛЬ ДЛЯ ТУАЛЕТНОЙ БУМАГИ С ЫШКОЙ

- 00 Chrome | Chrome | Хром
- 01 White | Blanc | белый
- 02 Black | Noir | черный

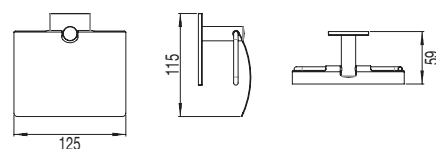

52982 **TOILET BRUSH**
BROSSE À TOILETTES
ЕРШИК ДЛЯ УНИТАЗА

- 00 Chrome | Chrome | Хром
- 01 White | Blanc | белый
- 02 Black | Noir | черный

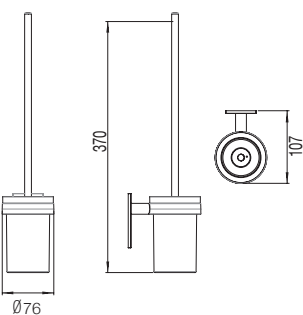

52990 **TOILET-ROLL HOLDER**
PORTE-PAPIER
ДЕРЖАТЕЛЬ ДЛЯ ТУАЛЕТНОЙ БУМАГИ

- 00 Chrome | Chrome | Хром
- 01 White | Blanc | белый
- 02 Black | Noir | черный

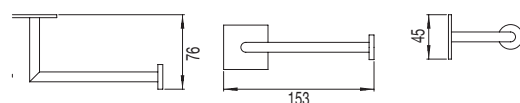

52999 **SPARE TOILET-ROLL HOLDER**
PORTE-PAPIER DE RÉSERVE
ДЕРЖАТЕЛЬ ДЛЯ ТУАЛЕТНОЙ БУМАГИ ЗАПАСНОЙ

- 00 Chrome | Chrome | Хром
- 01 White | Blanc | белый
- 02 Black | Noir | черный

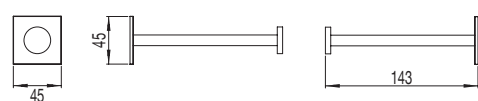

52988 **WIRE RACK (30X11X10)**
ÉTAGÈRE GRILLE (30X11X10)
КОНТЕЙНЕРЗАПАСНОЙ (30X11X10)

- 00 Chrome | Chrome | Хром
- 01 White | Blanc | белый
- 02 Black | Noir | черный



Kay Square

accessoires | accessoires | аксессуары



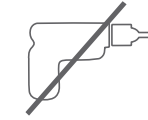

EASY INSTALLATION
Installation by means of screws with concealed fixings.
INSTALLATION FACILE.
Installation à l'aide de vis avec des fixations cachées.
ПРОСТАЯ УСТАНОВКА.
Установка с помощью винтов со скрытым креплением.

QUICK FIX



QUICK FIX ADHESIVE
Accessories can be installed using high-quality adhesive without having to drill holes in the wall.
ADHÉSIF QUICK FIX
Les accessoires peuvent être installés à l'aide d'un adhésif de haute qualité sans qu'il soit nécessaire de percer des trous dans le mur..
КЛЕЙ БЫСТРОГО ДЕЙСТВИЯ
Аксессуары можно установить с помощью высококачественного клея без необходимости сверлить отверстия в стене.



5 KG LOAD RESISTANCE
The collection has been tested for durability and resistance, ensuring the product's long life.
RÉSISTANCE À UNE CHARGE DE 5 KG
La collection a été testée pour sa durabilité et sa résistance, ce qui garantit la longévité du produit.
УСТОЙЧИВОСТЬ К НАГРУЗКАМ 5 КГ
Коллекция прошла испытания на прочность и устойчивость, что гарантирует долгий срок службы изделия.



NOT SUITABLE FOR PAINTED SURFACES OR TEXTURED WALLS
NE CONVIENT PAS AUX SURFACES PEINTES OU AUX MURS TEXTURÉS
НЕ ПОДХОДИТ ДЛЯ ОКРАШЕННЫХ ПОВЕРХНОСТЕЙ ИЛИ СТЕН С ТЕКСТУРОЙ



10-YEAR WARRANTY
GARANTIE DE 10 ANS
10-ЛЕТНЯЯ ГАРАНТИЯ



CHROME FINISH
FINITION CHROME
ХРОМИРОВАННАЯ ОТДЕЛКА



53189 **ROBE HOOK**
PATÈRE
ВЕШАЛКА

● 00 Chrome | Chrome | Хром

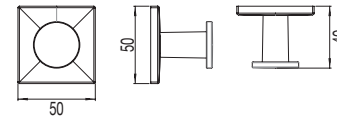

53191 **SOAP DISH**
PORTE-SAVON
МЫЛЬНИЦА

● 00 Chrome | Chrome | Хром

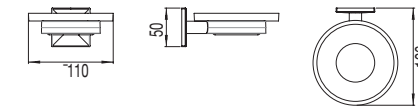

53200 **BRUSH HOLDERS**
PORTE-COREAUX
ДЕРЖАТЕЛЬ ДЛЯ ЧИПСОВ

● 00 Chrome | Chrome | Хром

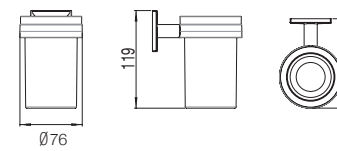

53188 **GLASS DISPENSER**
DOSEUR
ДОЗАТОР

● 00 Chrome | Chrome | Хром

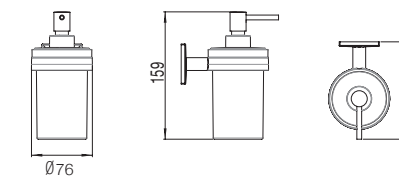

53187 **DISPENSER**
DOSEUR
ДОЗАТОР

● 00 Chrome | Chrome | Хром

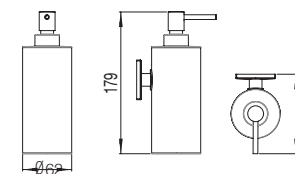

53195 **GLASS SHELF 40CM**
ÉTAGÈRE EN VERRE 40CM
СТЕКЛЯННАЯ ПОЛКА 40 CM

53196 **GLASS SHELF 60CM**
ÉTAGÈRE EN VERRE 60CM
СТЕКЛЯННАЯ ПОЛКА 60 CM

● 00 Chrome | Chrome | Хром

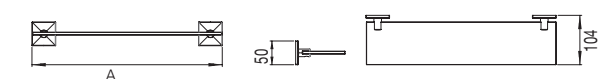

	A
53195	400
53196	600



53208 **TOWEL RING**
ANNEAU PORTE-SERVIETTES
КОЛЬЦЕВОЙ ПОЛОТЕНЦЕДЕРЖАТЕЛЬ

● 00 Chrome | Chrome | Хром

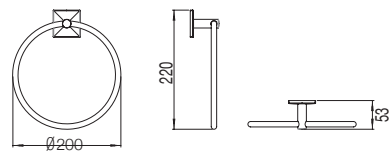

53207 **TOWEL RACK**
ÉTAGÈRE D'HÔTE
ПОЛОТЕНЦЕДЕРЖАТЕЛЬ С ПОЛКОЙ

● 00 Chrome | Chrome | Хром

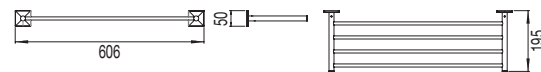

53203 **TOILET ROLL HOLDER WITH COVER**
PORTE-PAPIER AVEC COUVERCLE
ДЕРЖАТЕЛЬ ДЛЯ ТУАЛЕТНОЙ БУМАГИ С БЫШКОЙ

● 00 Chrome | Chrome | Хром

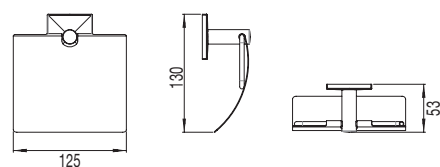

53204 **TOWEL RAIL 30 CM**
PORTE-SERVIETTES 30 CM
ПОЛОТЕНЦЕДЕРЖАТЕЛЬ 30 CM

53205 **TOWEL RAIL 50 CM**
PORTE-SERVIETTES 50 CM
ПОЛОТЕНЦЕДЕРЖАТЕЛЬ 50 CM

53206 **TOWEL RAIL 60 CM**
PORTE-SERVIETTES 60 CM
ПОЛОТЕНЦЕДЕРЖАТЕЛЬ 60 CM

● 00 Chrome | Chrome | Хром

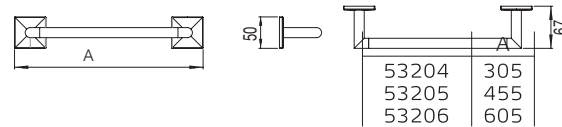

53201 **ROLL HOLDER RIGHT**
PORTE-ROULEAU DROIT
ДЕРЖАТЕЛЬ РУЛОНА ПРАВЫЙ

ROLL HOLDER LEFT
PORTE-ROULEAU GAUCHE
ДЕРЖАТЕЛЬ РУЛОНА ЛЕВЫЙ

● 00 Chrome | Chrome | Хром

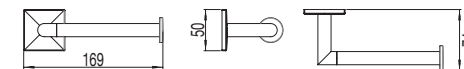

53185 **TOILET BRUSH**
BROSSE À TOILETTES
ЕРШИК ДЛЯ УНИТАЗА

● 00 Chrome | Chrome | Хром

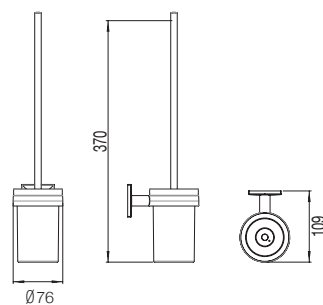



53186 **TOILET BRUSH**
BROSSE À TOILETTES
ЕРШИК ДЛЯ УНИТАЗА
 ● 00 Chrome | Chrome | Хром

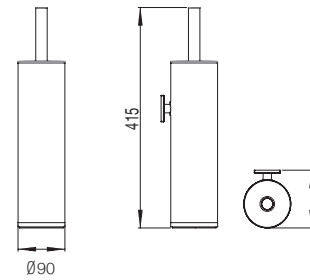

53209 **RIGHT STEP SHOWER CONTAINER**
CONTENEUR DE DOUCHE ESTAGE DROIT
КОНТЕЙНЕР ДЛЯ ДУША
 ● 00 Chrome | Chrome | Хром

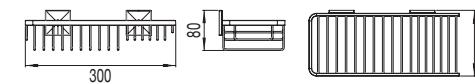

53194 **WIRE RACK 30X13X13**
ÉTAGÈRE GRILLE 30X13X13
КОНТЕЙНЕРЗАПАСНОЙ 30X13X13
 ● 00 Chrome | Chrome | Хром

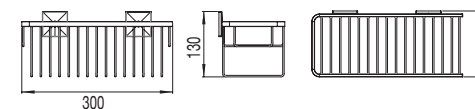

53198 **WIRE RACK (15X11X5)**
ÉTAGÈRE GRILLE (15X11X5)
КОНТЕЙНЕРЗАПАСНОЙ (15X11X5)
 ● 00 Chrome | Chrome | Хром

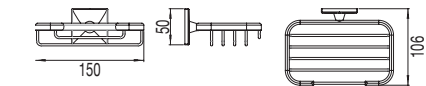

53230 **LEFT STEP SHOWER CONTAINER**
CONTENEUR DE DOUCHE STAGE GAUCHE
КОНТЕЙНЕР ДЛЯ ДУША
 ● 00 Chrome | Chrome | Хром

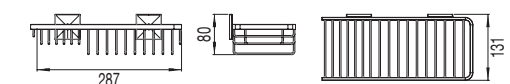

53199 **CORNER WIRE RACK 20X21X8**
ÉTAGÈRE D'ANGLE GRILLE 20X21X8
УГЛОВОЙ КОНТЕЙНЕР 20X21X8
 ● 00 Chrome | Chrome | Хром

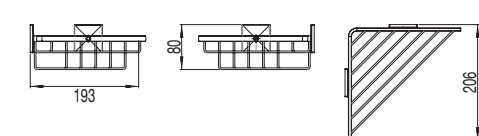



53193 **CORNER WIRE RACK 25X26X13**
ÉTAGÈRE D'ANGLE GRILLE 25X26X13
УГЛОВОЙ КОНТЕЙНЕР 25X26X13

53211 **CORNER WIRE RACK 25X26X8**
ÉTAGÈRE D'ANGLE GRILLE 25X26X8
УГЛОВОЙ КОНТЕЙНЕР 25X26X8

● 00 Chrome | Chrome | Хром

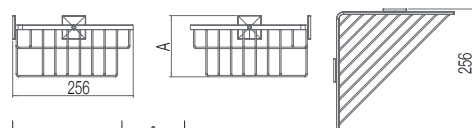

	A
53193	133
53211	83



53190 **WIRE RACK 20X11X5**
ÉTAGÈRE GRILLE 20X11X5
КОНТЕЙНЕРЗАПАСНОЙ 20X11X5

53192 **WIRE RACK 30X13X7**
ÉTAGÈRE GRILLE 30X13X7
КОНТЕЙНЕРЗАПАСНОЙ 30X13X7

53197 **WIRE RACK 40X13X6**
ÉTAGÈRE GRILLE 40X13X6
КОНТЕЙНЕРЗАПАСНОЙ 40X13X6

● 00 Chrome | Chrome | Хром

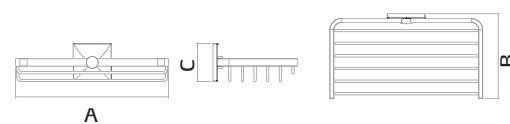

	A	B	C
53190	200	111	55
53192	300	131	68
53197	400	131	63



53184 **LITTER BIN 5L GLOSS STAINLESS STEEL**
POUBELLE 5L INOX BRILLANT
УРНА ДЛЯ МУСОРА 5 Л ГЛЯНЦЕВАЯ
НЕРЖАВЕЮЩАЯ СТАЛЬ

● 00 Chrome | Chrome | Хром

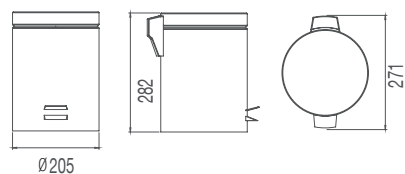

Kay Round

accessories | accessoires | аксессуары



Kay Round

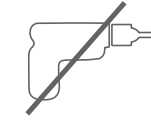

EASY INSTALLATION
Installation by means of screws with concealed fixings.

INSTALLATION FACILE.
Installation à l'aide de vis avec des fixations cachées.

ПРОСТАЯ УСТАНОВКА.
Установка с помощью винтов со скрытым креплением.

QUICK FIX



QUICK FIX ADHESIVE
Accessories can be installed using high-quality adhesive without having to drill holes in the wall.

ADHÉSIF QUICK FIX
Les accessoires peuvent être installés à l'aide d'un adhésif de haute qualité sans qu'il soit nécessaire de percer des trous dans le mur..

КЛЕЙ БЫСТРОГО ДЕЙСТВИЯ
Ксессуары можно установить с помощью высококачественного клея без необходимости сверлить отверстия в стене.



5 KG LOAD RESISTANCE
The collection has been tested for durability and resistance, ensuring the product's long life.

RÉSISTANCE À UNE CHARGE DE 5 KG
La collection a été testée pour sa durabilité et sa résistance, ce qui garantit la longévité du produit.

УСТОЙЧИВОСТЬ К НАГРУЗКАМ 5 КГ
Коллекция прошла испытания на прочность и устойчивость, что гарантирует долгий срок службы изделия



NOT SUITABLE FOR PAINTED SURFACES OR TEXTURED WALLS

NE CONVIENT PAS AUX SURFACES PEINTES OU AUX MURS TEXTURÉS

НЕ ПОДХОДИТ ДЛЯ ОКРАШЕННЫХ ПОВЕРХНОСТЕЙ ИЛИ СТЕН С ТЕКСТУРОЙ



10-YEAR WARRANTY

GARANTIE DE 10 ANS
10-ЛЕТНЯЯ ГАРАНТИЯ



CHROME FINISH

FINITION CHROME
ХРОМИРОВАННАЯ ОТДЕЛКА



53161 **ROBE HOOK**
PATÈRE
ВЕШАЛКА

● 00 Chrome | Chrome | Хром

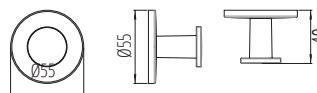

53163 **SOAP DISH**
PORTE-SAVON
МЫЛЬНИЦА

● 00 Chrome | Chrome | Хром

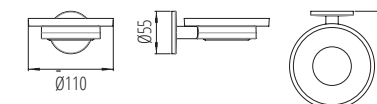

53172 **BRUSH HOLDERS**
PORTE-COPEAUX
ДЕРЖАТЕЛЬ ДЛЯ ЧИПСОВ

● 00 Chrome | Chrome | Хром

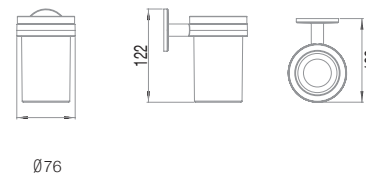

53160 **DISPENSER**
DOSEUR
ДОЗАТОР

● 00 Chrome | Chrome | Хром

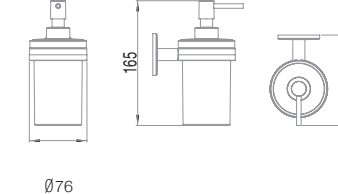

53159 **DISPENSER**
DOSEUR
ДОЗАТОР

● 00 Chrome | Chrome | Хром

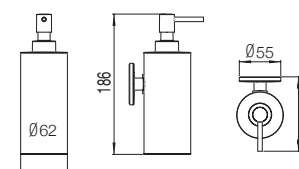

53167 **GLASS SHELF 40CM**
ÉTAGÈRE EN VERRE 40CM
СТЕКЛЯННАЯ ПОЛКА 40 CM

53168 **GLASS SHELF 60CM**
ÉTAGÈRE EN VERRE 60CM
СТЕКЛЯННАЯ ПОЛКА 60 CM

● 00 Chrome | Chrome | Хром



	A
53167	400
53168	600

Kay Round



53180 **TOWEL RING**
ANNEAU PORTE-SERVIETTES
КОЛЬЦЕВОЙ ПОЛОТЕНЦЕДЕРЖАТЕЛЬ

● 00 Chrome | Chrome | Хром

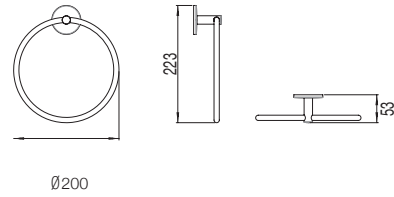

53179 **TOWEL RACK**
ÉTAGÈRE D'HÔTE
ПОЛОТЕНЦЕДЕРЖАТЕЛЬ С ПОЛКОЙ

● 00 Chrome | Chrome | Хром

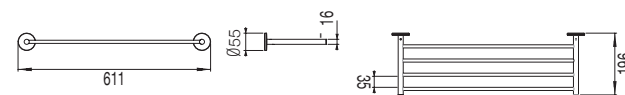

53175 **TOILET ROLL HOLDER WITH COVER**
PORTE-PAPIER AVEC COUVERCLE
ДЕРЖАТЕЛЬ ДЛЯ ТУАЛЕТНОЙ БУМАГИ С ЫШКОЙ

● 00 Chrome | Chrome | Хром

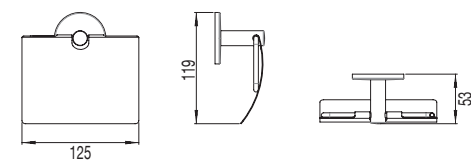

53176 **TOWEL RAIL 30 CM**
PORTE-SERVIETTES 30 CM
ПОЛОТЕНЦЕДЕРЖАТЕЛЬ 30 CM

53177 **TOWEL RAIL 50 CM**
PORTE-SERVIETTES 50 CM
ПОЛОТЕНЦЕДЕРЖАТЕЛЬ 50 CM

53178 **TOWEL RAIL 60 CM**
PORTE-SERVIETTES 60 CM
ПОЛОТЕНЦЕДЕРЖАТЕЛЬ 60 CM

● 00 Chrome | Chrome | Хром

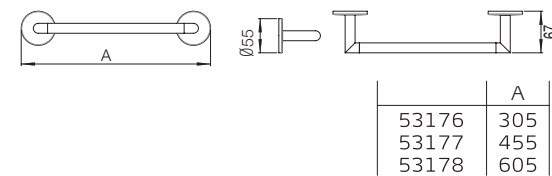

53173 **ROLL HOLDER RIGHT**
PORTE-ROULEAU DROIT
ДЕРЖАТЕЛЬ РУЛОНА ПРАВЫЙ

53174 **ROLL HOLDER LEFT**
PORTE-ROULEAU GAUCHE
ДЕРЖАТЕЛЬ РУЛОНА ЛЕВЫЙ

● 00 Chrome | Chrome | Хром

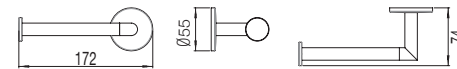

53157 **TOILET BRUSH**
BROSSE À TOILETTES
ЕРШИК ДЛЯ УНИТАЗА

● 00 Chrome | Chrome | Хром

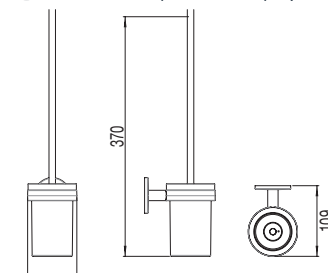

53158 **TOILET BRUSH**
BROSSE À TOILETTES
ЕРШИК ДЛЯ УНИТАЗА

● 00 Chrome | Chrome | Хром

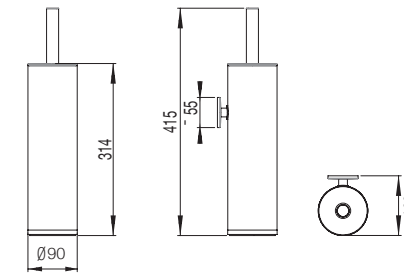

53181 **RIGHT STEP SHOWER CONTAINER**
CONTENEUR DE DOUCHE ESTAGE DROIT
КОНТЕЙНЕР ДЛЯ ДУША

● 00 Chrome | Chrome | Хром

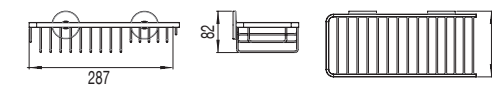

53166 **WIRE RACK 30X13X13**
ÉTAGÈRE GRILLE 30X13X13
КОНТЕЙНЕРЗАПАСНОЙ 30X13X13

● 00 Chrome | Chrome | Хром

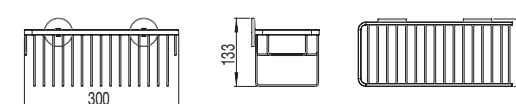

53170 **WIRE RACK (15X11X5)**
ÉTAGÈRE GRILLE (15X11X5)
КОНТЕЙНЕРЗАПАСНОЙ (15X11X5)

● 00 Chrome | Chrome | Хром

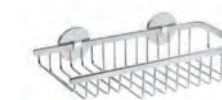
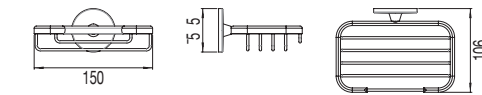

53182 **LEFT STEP SHOWER CONTAINER**
CONTENEUR DE DOUCHE STAGE GAUCHE
КОНТЕЙНЕР ДЛЯ ДУША

● 00 Chrome | Chrome | Хром

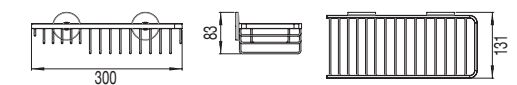

53171 **CORNER WIRE RACK 20X21X8**
ÉTAGÈRE D'ANGLE GRILLE 20X21X8
УГЛОВОЙ КОНТЕЙНЕР 20X21X8

● 00 Chrome | Chrome | Хром

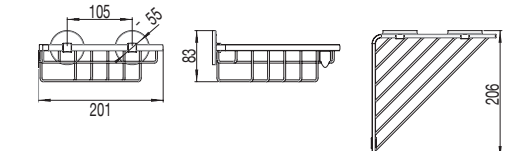



53165 **CORNER WIRE RACK 25X26X13**
ÉTAGÈRE D'ANGLE GRILLE 25X26X13
УГЛОВОЙ КОНТЕЙНЕР 25X26X13

53183 **CORNER WIRE RACK 25X26X8**
ÉTAGÈRE D'ANGLE GRILLE 25X26X8
УГЛОВОЙ КОНТЕЙНЕР 25X26X8

● 00 Chrome | Chrome | Хром

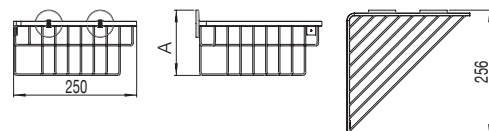

	A
53165	133
53183	83



53162 **WIRE RACK 20X11X5**
ÉTAGÈRE GRILLE 20X11X5
КОНТЕЙНЕРЗАПАСНОЙ 20X11X5

53164 **WIRE RACK 30X13X7**
ÉTAGÈRE GRILLE 30X13X7
КОНТЕЙНЕРЗАПАСНОЙ 30X13X7

53169 **WIRE RACK 40X13X6**
ÉTAGÈRE GRILLE 40X13X6
КОНТЕЙНЕРЗАПАСНОЙ 40X13X6

● 00 Chrome | Chrome | Хром

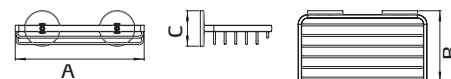

	A	B	C
53162	200	111	55
53164	300	131	68
53169	400	131	63



53184 **LITTER BIN 5L GLOSS STAINLESS STEEL**
POUBELLE 5L INOX BRILLANT
УРНА ДЛЯ МУСОРА 5 Л ГЛЯНЦЕВАЯ
НЕРЖАВЕЮЩАЯ СТАЛЬ

● 00 Chrome | Chrome | Хром

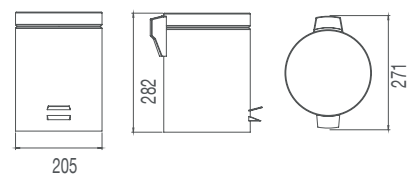

Avalon

accessories | accessoires | аксессуары



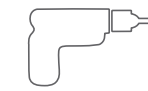

EASY INSTALLATION
Installation by means of screws with concealed fixings.

INSTALLATION FACILE.
Installation à l'aide de vis avec des fixations cachées.

ПРОСТАЯ УСТАНОВКА.
Установка с помощью винтов со скрытым креплением.



RESISTENCIA DE CARGA 5 KG
La colección ha superado exigentes tests de durabilidad y resistencia, que aseguran una larga vida al producto.

RÉSISTANCE À UNE CHARGE DE 5 KG
La collection a été testée pour sa durabilité et sa résistance, ce qui garantit la longévité du produit.

УСТОЙЧИВОСТЬ К НАГРУЗКАМ 5 КГ
Коллекция прошла испытания на прочность и устойчивость, что гарантирует долгий срок службы изделия.

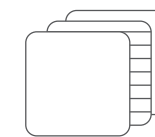

MADE OF BRASS AND CAST ALUMINIUM
FABRIQUÉ EN LAITON ET FONTE D'ALUMINIUM
ИЗГОТОВЛЕНА ИЗ ЛАТУНИ И ЛИТОГО АЛЮМИНИЯ



ANTI-CORROSION
10 YEARS WARRANTY
ANTI-CORROSION
GARANTIE DE 10 ANS
АНТИКОРРОЗИЙНЫЙ
10-ЛЕТНЯЯ ГАРАНТИЯ



CHROME AND BLACK FINISHES
FINITIONS CHROMÉES ET NOIRES
ХРОМИРОВАННАЯ И ЧЕРНАЯ ОТДЕЛКА



53148 **ROBE HOOK**
PATÈRE
ВЕШАЛКА

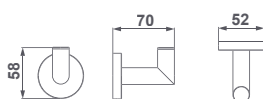

53149 **STRAIGHT ROBE HOOK**
PATÈRE DROITE
ПРЯМАЯ ВЕШАЛКА

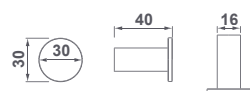

53150 **TOWEL RAIL 45 CM**
PORTE-SERVIETTES 45CM
ПОЛОТЕНЦЕДЕРЖАТЕЛЬ 45 CM



53151 **TOWEL RAIL 60 CM**
PORTE-SERVIETTES 60 CM
ПОЛОТЕНЦЕДЕРЖАТЕЛЬ 60 CM

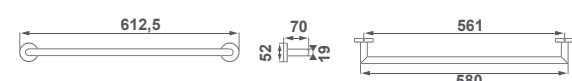

53152 **TOILET ROLL HOLDER WITH COVER**
PORTE-PAPIER AVEC COUVERCLE
КРЫШКОЙ

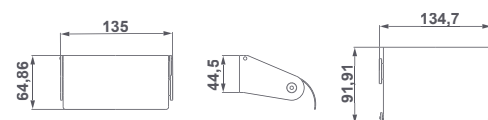

53153 **TOILET-ROLL HOLDER WITHOUT COVER**
PORTE-PAPIER SANS COUVERCLE
ДЕРЖАТЕЛЬ ДЛЯ ТУАЛЕТНОЙ БУМАГИ
БЕЗ КРЫШКИ

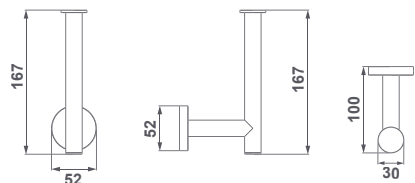

53154 **SPARE TOILET-ROLL HOLDER**
PORTE-PAPIER DE RÉSERVE
ДЕРЖАТЕЛЬ ДЛЯ ТУАЛЕТНОЙ
БУМАГИ ЗАПАСНОЙ

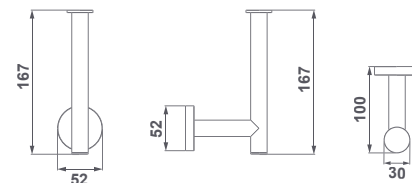

53155 **TOWEL RACK**
ETAGÈRE D'HÔTEL
ПОЛОТЕНЦЕДЕРЖАТЕЛЬ С ПОЛКОЙ

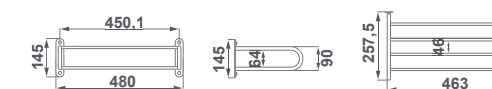

Urinals and special pieces

urinoirs et pièces spéciales
писсуары и специальные изделия





Urinals and special pieces



Arq.



22700 **ARQ. URINAL** 31x29x52,5 cm with cover, waste pipe and fixing kit.  

URINOIR ARQ. 31x29x52,5 cm avec couvercle. Siphon et fixations inclus.

ПИССУАР ARQ 31x29x52,5 см с крышкой, сифоном и установочным комплектом.

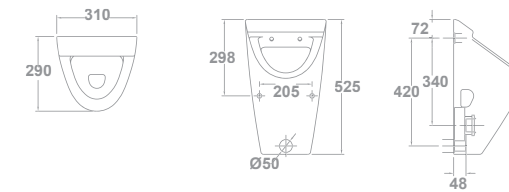

Spares Pièces de rechange Запчасти



53505 Minor and Arq. urinal accessory set (waste pipe, connector, rubber seal).

Sachet d'accessoires pour urinoir Minor et Arq. (siphon-vidage, raccord, joint à lèvres).

Упаковка аксессуаров для писсуаров Minor и Arq. (сифон для смыва, муфта, резиновая прокладка).

Argos



29700 **ARGOS URINAL** 47x32,5x65 cm. Includes sprinkler, waste valve, waste pipe, splash guard and fixing kit.  

URINOIR ARGOS 47x32,5x65 cm. Diffuseur, vidage, siphon, joints et fixations inclus.

ПИССУАР ARGOS 47x32,5x65 см С распылителем, клапаном смыва, сифоном, брызговиком и установочным комплектом.

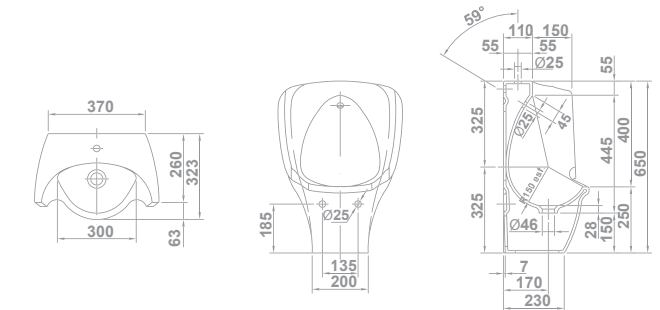

Spares Pièces de rechange Запчасти

53740 Argos urinal accessory set. Includes sprinkler, waste valve, waste pipe, splash guard and fixing kit.



Set d'accessoires pour urinoir Argos (diffuseur, vidage, siphon, joints et fixations).

Комплект аксессуаров для писсуара Argos (распылитель, клапан для смыва, сифон, брызговик и установочный комплект).

Urinals and special pieces



Minor

29701 **MINOR URINAL** 31x29x52,5 cm without cover. Waste pipe and fixing kit included.  

URINOIR MINOR 31x29x52,5 cm sans couvercle. Siphon et fixations inclus.

ПИССУАР MINOR 31x29x52,5 см без крышки, с сифоном и установочным комплектом

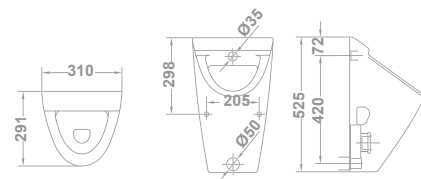



Spares Pièces de rechange Запчасти

- 53685 Minor urinal connector and rubber seal.
Raccord et joint à lèvres pour urinoir Minor
Муфта и резиновая прокладка для писсуара Minor.
- 53505 Minor and Arq. urinal accessory set (waste pipe, connector, rubber seal...)
Sachet d'accessoires pour urinoir Minor et Arq. (siphon-vidage, raccord, joint à lèvres...)
Упаковка для аксессуаров для писсуара Minor и Arq. (сифон для смыва, муфта, резиновая прокладка...)



Easy

10119 **EASY URINAL** 34,5x26,5x44 cm. Includes urinal rubber connector and fixing kit.  

URINOIR EASY 34,5x26,5x44 cm. Joint à lèvres et fixations inclus.

ПИССУАР EASY 47x32,5x65 см с резиновой прокладкой и креплениями

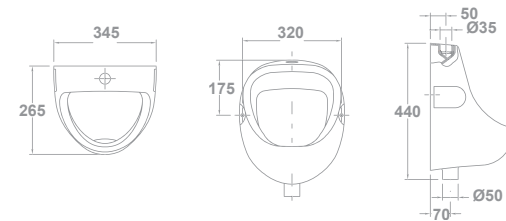

Spares Pièces de rechange Запчасти

- 53686 Easy rubber inlet connector
Joint à lèvres urinoir Easy
Резиновая манжета для подвода воды для писсуара Easy
- 53290 Easy urinal fixing kit
Jeu de fixation urinoir Easy
Установочный комплект для писсуара Easy



Urinals and special pieces

Mare



29706 **URINAL DIVIDER**  
PAROI DE SÉPARATION
 РАЗДЕЛИТЕЛЬНАЯ ПЕРЕГОРОДКА MARE

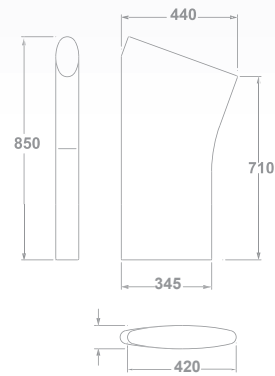

Zinc

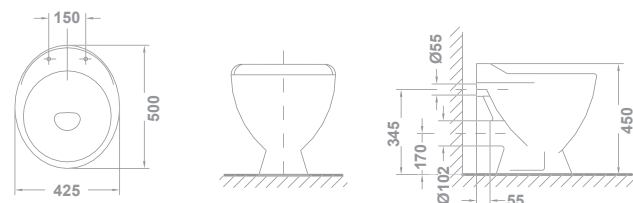

10120 **ZINC SLOP HOPPER**  
 (grid not included) 42,5x50x45 cm
DÉVERSOIR ZINC
 (grille non incluse) 42,5 x 50 x 45 cm
ВИДУАР ZINC
 (решетка не входит
 в комплект) 42,5x50x45 см

10121 **ZINC SLOP HOPPER PVC GRID**
GRILLE EN PVC DÉVERSOIR ZINC
 РЕШЕТКА ПВХ ДЛЯ ВИДУАРА ZINC



Burgos-2



29901 **BURGOS-2 WASHTUB**  
 39x60x36 cm
LAVOIR BURGOS-2
 de 39x60x36 cm
СТИРАЛЬНАЯ МОЙКА BURGOS-2
 39x60x36 см

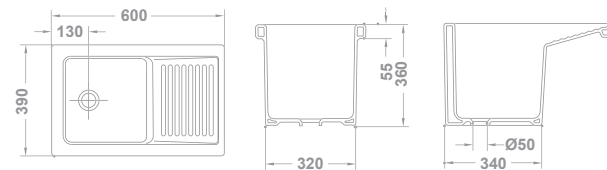

shower trays

receveurs de douche | душевые поддоны





shower trays

receveurs de douche | душевые поддоны

388

Quick guide
Shower tray search by size
Guide rapide
Recherche de receveurs par taille
Быстрый просмотр
Поиск душевых поддонов по размеру

392

SURFACE
Base Surface
Quantum

402

VITREOUS CHINA
PORCELAINE
КЕРАМИЧЕСКИЕ
Gyda

408

ACRYLIC
ACRYLIQUE
АКРИЛОВЫЕ
Vita-N

420

GALA-DRAIN
Gala-drain L
Gala-drain SQ

rectangular shower trays | receveurs de douche rectangulaires | прямоугольные душевые поддоны

	Width Largeur Ширина	LENGTH in CM LONGUEUR en CM ДЛИНА в CM						LENGTH in CM LONGUEUR en CM ДЛИНА в CM						Ancho	
		80	90	100	110	120	130	140	150	160	170	180	200		
BASE SURFACE (3 cm) surface	 70 cm			394	394	394	394		394	394	394				BASE SURFACE (3 cm) surface
QUANTUM (2,7 cm) surface				398	398	398	398		398	398	398	398	398		QUANTUM (2,7 cm) surface
GYDA (8 cm) vitreous china porcelaine керамический china				405		405			406						GYDA (8 cm) vitreous china porcelaine керамический china
VITA-N (4-5 cm) acrylic acrylique акриловый				414-416		414-416			414-416		414-416	414-416			VITA-N (4-5 cm) acrylic acrylique акриловый
GYDA (8 cm) vitreous china porcelaine керамический china	72 cm		405												72 cm GYDA (8 cm) vitreous china porcelaine керамический china
BASE SURFACE (3 cm) surface	 80 cm			394	394	394	394		394	394	394	394	394		BASE SURFACE (3 cm) surface
QUANTUM (2,7 cm) surface				398	398	398	398		398	398	398	398	398		QUANTUM (2,7 cm) surface
GYDA (8 cm) vitreous china porcelaine керамический china				406		406									GYDA (8 cm) vitreous china porcelaine керамический china
VITA-N (4-5 cm) acrylic acrylique акриловый				414-416	414-416	414-416	414-416		414-416	414-416	414-416	414-416	414-416		VITA-N (4-5 cm) acrylic acrylique акриловый
BASE SURFACE (3 cm) surface	 90 cm			395		395			395		395	395			BASE SURFACE (3 cm) surface
QUANTUM (2,7 cm) surface				399		399			399		399	399			QUANTUM (2,7 cm) surface
VITA-N (4-5 cm) acrylic acrylique акриловый				413-415		413-415			413-415		413-415				VITA-N (4-5 cm) acrylic acrylique акриловый

corner shower trays | receveurs de douche d'angle | угловые душевые поддоны

		LENGTH in CM LONGUEUR en CM ДЛИНА в CM		
		80x80 cm	90x90 cm	100x100 cm
GYDA (8 cm) vitreous china porcelaine керамический		403	403	
		410-411	410-411	410-411

square shower trays | receveurs de douche carrés | квадратные душевые поддоны

		LENGTH in CM LONGUEUR en CM ДЛИНА в CM			
		70x70 cm	80x80 cm	90x90 cm	100x100 cm
QUANTUM (2,7 cm) surface			380	381	
			398	398-399	
			412-413	412-413	412-413

Base Surface

shower trays | receveurs de douche | душевые поддоны

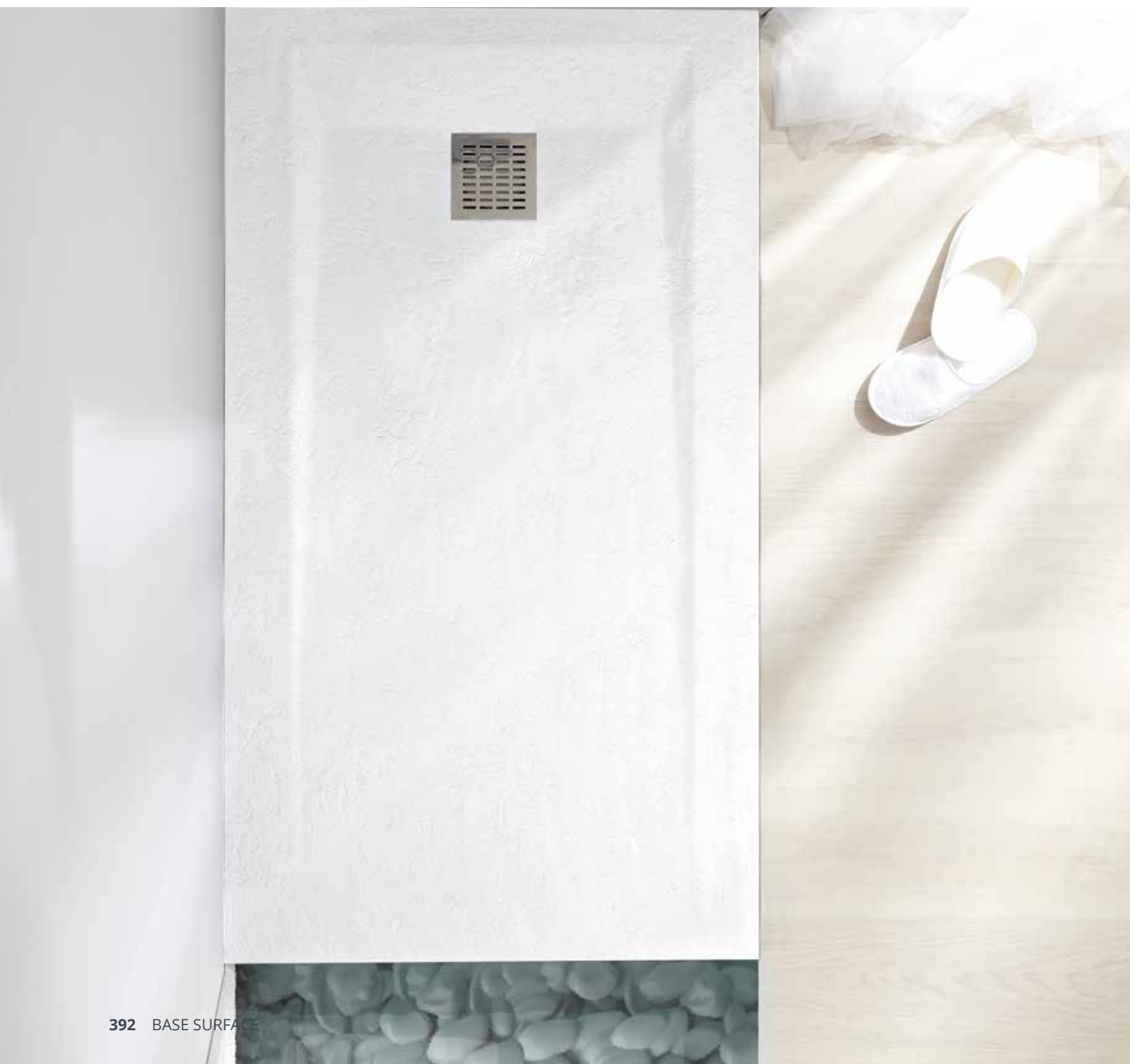

finish | finition | отделка



Textured finish in white colour
Finition texturée en couleur blanc
Текстурированная цветная отделка

FEATURES

- Manufactured in Stonex®. Long-lasting and extremely safe material (shock-resistant).
- High-quality Gel Coat outer layer ISO NPG.
- The design of the tray includes a natural anti-slip surface to prevent falls.
- 35 l/min water evacuation.
- Easy and practical to install.
- Natural texture with a slate effect and a warm touch.
- Ultraslim: 3 cm high that facilitates access.
- Antibacterial.
- 2-year warranty.
- Large-sized shower trays, ideal to create the shower space replacing a bath.

CARACTÉRISTIQUES

- Fabrication en Stonex®. Matériau à durée et sécurité maximales (résistant aux impacts).
- Couche extérieure en Gel Coat de haute qualité ISO NPG.
- La conception du receveur offre une finition antidérapante naturelle qui évite les chutes éventuelles.
- Evacuation d'eau 35 l/min.
- Facile et pratique à installer.
- Texture naturelle imitant l'ardoise chaude au toucher.
- Extraplat: Hauteur de 3 cm pour faciliter l'accessibilité.
- Antibactérien.
- Garantie de 2 ans.
- Receveurs de grandes dimensions, idéaux pour créer l'espace de douche en remplaçant la baignoire.

ТЕХНИЧЕСКИЕ ХАРАКТЕРИСТИКИ

- Изготовлено из Stonex®. Максимально долговечный и надежный (ударопрочный) материал.
- Наружный слой из высококачественного гелькоута ISO NPG
- Душевой поддон обладает естественным покрытием, препятствующим скольжению, что позволяет избежать возможных падений
- Пропускная способность стока воды 35 л/минут.
- Простой и удобный в установке.
- Теплая на ощупь имитирующая существующую в природе отделка под аспидный сланец
- Сверхплоский: высота 3см, способствующая простому доступу
- Антибактериальный
- Гарантийный срок - 2 года
- Душевые поддоны больших размеров идеально подходят для замены ванны на душевую.

base surface

standard measurements | dimensions standard | стандартные размеры

shower trays | receveurs de douche | душевые поддоны

70

A



BASE SURFACE SHOWER TRAY
RECEVEUR BASE SURFACE
ДУШЕВОЙ ПОДДОН BASE SURFACE
A= 70cm

Ultra-slim 3 cm high with
90 mm waste valve
Extraplat. Hauteur 3 cm avec vidage
90 mm
Сверхплоский, высота 3см
со сливным отверстием 90 мм

63972	100X70 cm	33	5
63973	110X70 cm	37	5
63968	120X70 cm	41	5
63974	130X70 cm	44	5
63969	140X70 cm	48	5
63975	150X70 cm	51	5
63970	160X70 cm	72	5

80

A



BASE SURFACE SHOWER TRAY
RECEVEUR BASE SURFACE
ДУШЕВОЙ ПОДДОН BASE SURFACE
A= 80cm

Ultra-slim 3 cm high with
90 mm waste valve
Extraplat. Hauteur 3 cm avec vidage
90 mm
Сверхплоский, высота 3см
со сливным отверстием 90 мм

63976	100X80 cm	39	5
63977	110X80 cm	43	5
63960	120X80 cm	48	5
63978	130X80 cm	52	5
63962	140X80 cm	56	5
63979	150X80 cm	60	5
63964	160X80 cm	55	5
63980	170X80 cm	71	5
63981	180X80 cm	76	5
63966	200X80 cm	86	5

90

A



BASE SURFACE SHOWER TRAY
RECEVEUR BASE SURFACE
ДУШЕВОЙ ПОДДОН BASE SURFACE
A= 90cm

Ultra-slim 3 cm high with
90 mm waste valve
Extraplat. Hauteur 3 cm avec vidage
90 mm
Сверхплоский, высота 3см
со сливным отверстием 90 мм

63982	100X90 cm	43	5
63961	120X90 cm	54	5
63963	140X90 cm	63	5
63965	160X90 cm	64	5
63983	180X90 cm	85	5
63967	200X90 cm	96	5



Dim.	Ref.	A	B	C
100x70	63972	100	79	24,5
110x70	63973	110	99	24,5
120x70	63968	120	99	24,5
130x70	63974	130	114	24,5
140x70	63969	140	114	24,5
150x70	63975	150	132	36,5
160x70	63970	160	132	36,5
100x80	63976	100	79	24,5
110x80	63977	110	99	24,5
120x80	63960	120	99	24,5
130x80	63978	130	114	24,5
140x80	63962	140	114	24,5
150x80	63979	150	132	36,5
160x80	63964	160	132	36,5
170x80	63980	170	162	42,5
180x80	63981	180	162	42,5
200x80	63966	200	162	42,5
100x90	63982	100	79	24,5
120x90	63961	120	99	24,5
140x90	63963	140	114	24,5
160x90	63965	160	132	36,5
180x90	63983	180	162	42,5
200x90	63967	200	162	42,5



SPARES AND ACCESSORIES

Pièces de rechange et accessoires
Дополнительное оборудование и аксессуары

- 50168 Waste valve 90 mm for Base Surface shower trays.
Vidage de 90 mm pour receveurs Base Surface.
Клапан слива на 90 мм душевой поддон Base Surface.

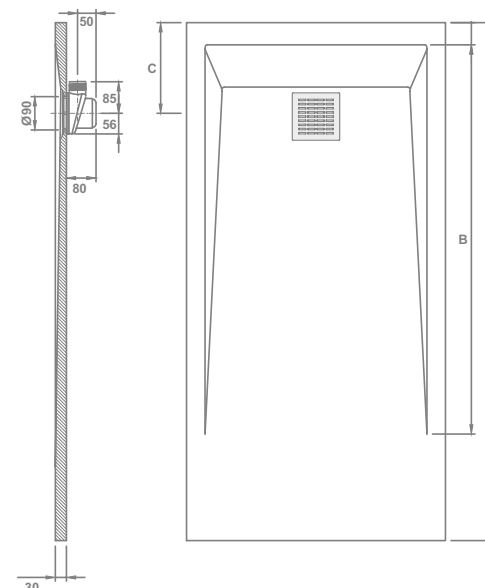

Quantum^N

shower trays | receveurs de douche | душевые поддоны



FEATURES

- Stone textured finish in white colour.
- Manufactured in resin and mineral charges.
- Gel Coat outer layer ISO NPG.
- CE marking in compliance with EN 14527 standard.
- Class-III antislip feature.
- Ultraslim: 27 mm high.
- Reduced weight.
- Easy and practical to install.
- 2-year warranty.

CARACTÉRISTIQUES

- Finition texturée Stone en blanc.
- Fabriqué en résine et charges minérales.
- Couche extérieure en Gel Coat ISO NPG.
- Marquage CE selon la norme EN 14527.
- Classe III antidérapant.
- Extraplat : Hauteur de 27 mm.
- Très léger.
- Facile et pratique à installer.
- Garantie de 2 ans.

ТЕХНИЧЕСКИЕ ХАРАКТЕРИСТИКИ

- Фактурная отделка Stone белого цвета.
- Изготовлен из смолы и минеральных наполнителей.
- Наружный слой из гелькоута ISO NPG.
- Маркировка ЕС в соответствии со стандартом EN 14527.
- Противоскольжение класса III.
- Сверхтонкий: высота 27 мм.
- Облегченный вес.
- Простой и удобный в установке.
- Гарантийный срок - 2 года.



70

QUANTUM SHOWER TRAY
RECEVEUR QUANTUM
ПОДДОН QUANTUM
A= 70cm

Ultra-slim 2.7 cm high.
Stainless steel grid included.
Waste valve not included.
Vidage non inclus.
Extraplat 2,7 cm de hauteur.
Grille en acier inoxydable incluse.
Vidage non inclus.
Сверхтонкий: высота 2,7 см
Сливная решетка из нержавеющей стали включена.
Сливной клапан не включен.



80

QUANTUM SHOWER TRAY
RECEVEUR QUANTUM
ПОДДОН QUANTUM
A= 80cm

Ultra-slim 2.7 cm high.
Stainless steel grid included.
Waste valve not included.
Vidage non inclus.
Extraplat 2,7 cm de hauteur.
Grille en acier inoxydable incluse.
Vidage non inclus.
Сверхтонкий: высота 2,7 см
Сливная решетка из нержавеющей стали включена.
Сливной клапан не включен.



90

QUANTUM SHOWER TRAY
RECEVEUR QUANTUM
ПОДДОН QUANTUM
A= 90cm

Ultra-slim 2.7 cm high.
Stainless steel grid included.
Waste valve not included.
Vidage non inclus.
Extraplat 2,7 cm de hauteur.
Grille en acier inoxydable incluse.
Vidage non inclus.
Сверхтонкий: высота 2,7 см
Сливная решетка из нержавеющей стали включена.
Сливной клапан не включен.

- 66600 **100X70* cm**
- 66601 **110X70 cm**
- 66602 **120X70* cm**
- 66603 **130X70 cm**
- 66604 **140X70* cm**
- 66605 **150X70 cm**
- 66606 **160X70* cm**
- 66607 **170X70 cm**
- 66608 **180X70* cm**

- 66630 **80X80 cm**
- 66610 **100X80* cm**
- 66611 **110X80 cm**
- 66612 **120X80* cm**
- 66613 **130X80 cm**
- 66614 **140X80* cm**
- 66615 **150X80 cm**
- 66616 **160X80* cm**
- 66617 **170X80 cm**
- 66618 **180X80* cm**
- 66619 **200X80 cm**

- 66631 **90X90 cm**
- 66620 **100X90 cm**
- 66622 **120X90 cm**
- 66624 **140X90 cm**
- 66626 **160X90 cm**
- 66628 **180X90 cm**
- 66629 **200X90 cm**

+ **SPARES AND ACCESSORIES**
Pièces de rechange et accessoires
Дополнительное оборудование и аксессуары

- TN5020080000000 Waste valve ø90 mm. Height 80 mm.
Vidage de ø90 mm. Hauteur 80 mm
Сливной клапан ø90 мм. Высота 80 мм
- TN5020120000000 Waste valve ø90 mm. Height 60 mm.
Vidage de ø90 mm. Hauteur 60 mm
Сливной клапан ø90 мм. Высота 60 мм

+ **SPARES AND ACCESSORIES**
Pièces de rechange et accessoires
Дополнительное оборудование и аксессуары

- TN5020080000000 Waste valve ø90 mm. Height 80 mm.
Vidage de ø90 mm. Hauteur 80 mm
Сливной клапан ø90 мм. Высота 80 мм
- TN5020120000000 Waste valve ø90 mm. Height 60 mm.
Vidage de ø90 mm. Hauteur 60 mm
Сливной клапан ø90 мм. Высота 60 мм



Note: References in stock. Check the availability for other measurements or finishes with the Commercial Department. | **Note:** Références en stock. Consultez le service commercial pour d'autres dimensions / finitions. | **Примечание:** Артикулы на складе. Обратитесь в Коммерческий отдел при заказе других размеров/отделок.



QUANTUM SHOWER TRAY
RECEVEUR QUANTUM
 ПОДДОН QUANTUM

	B	A	D
800x800	800	800	400*
900x900	900	900	400*
1000x700		700	
1000x800	1000	800	350
1000x900		900	
1100x700	1100	700	
1100x800		800	
1200x700		700	
1200x800	1200	800	
1200x900		900	
1300x700		700	450
1300x800	1300	800	
1400x700		700	
1400x800	1400	800	
1400x900		900	
1500x700	1500	700	
1500x800		800	
1600x700		700	
1600x800	1600	800	
1600x900		900	
1700x700	1700	700	
1700x800		800	550
1800x700		700	
1800x800	1800	800	
1800x900		900	
2000x800	2000	800	
2000x900		900	

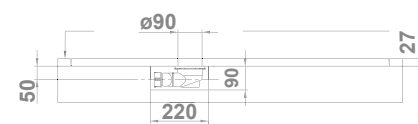
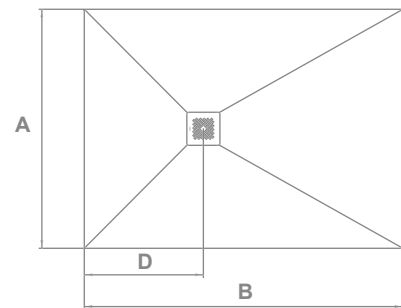

* Centred waste. | *Écoulement central | *Центральное сливное отверстие

vitreous china shower trays

receveurs de douche porcelaine | керамические душевые поддоны

Gyda **N**



corner | d'angle | угловые

GYDA
80x80 cm

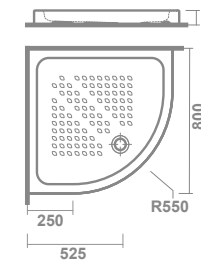

GYDA
90x90 cm

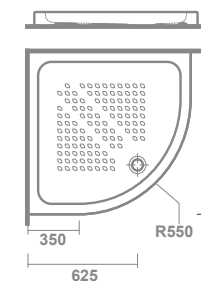

GYDA

8 cm high without 90 mm waste valve.

Hauteur 8 cm sans vidage chromé de 90 mm

Высота 8 см без сифона для душевых поддонов 90 мм

10920 **80X80 cm**

10921 **90X90 cm**



SPARES AND ACCESSORIES

Pièces de rechange et accessoires
Дополнительное оборудование и аксессуары

TN5020180000000 **ø 90 mm waste valve with chrome cover. 80 mm high.**

Bonde d'évacuation ø 90 mm avec couvercle chromé. Hauteur 80 mm
Сливной клапан ø 90 мм с хромированной крышкой. Высота 80 мм.

Note: Vitreous china shower trays are delivered without drain valve and without boxes. | **Note:** Les receveurs de douche en porcelaine sont livrés sans bonde et sans carton. | **Примечание:** керамические поддоны поставляются без сливного клапана и без коробки.

square | carrés | квадратные



GYDA
70x70 cm

GYDA

8 cm high without 90 mm waste valve.
Hauteur 8 cm sans vidage chromé de 90 mm
Высота 8 см без сифона 90 мм

10922 **70X70 cm**

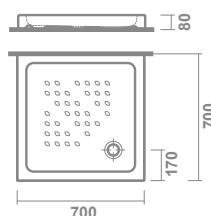

GYDA
80x80 cm

GYDA

8 cm high without 90 mm waste valve.
Hauteur 8 cm sans vidage chromé de 90 mm
Высота 8 см без сифона 90 мм

10923 **80X80 cm**

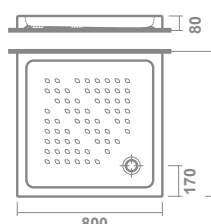

GYDA
90x90 cm

GYDA

8 cm high without 90 mm waste valve.
Hauteur 8 cm sans vidage chromé de 90 mm
Высота 8 см без сифона 90 мм

10924 **90X90 cm**

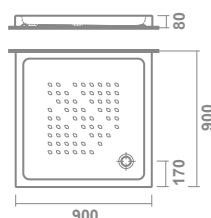

SPARES AND ACCESSORIES

Pièces de rechange et accessoires
Дополнительное оборудование и аксессуары

TN5020180000000 **ø 90 mm waste valve with chrome cover. 80 mm high.**
Bonde d'évacuation ø 90 mm avec couvercle chromé. Hauteur 80 mm
Сливной клапан ø 90 мм с хромированной крышкой. Высота 80 мм.

rectangular | rectangulaires | прямоугольные



GYDA
90x72 cm

GYDA

8 cm high without 90 mm waste valve.
Hauteur 8 cm sans vidage chromé de 90 mm
Высота 8 см без сифона 90 мм

10925 **90X72 cm**

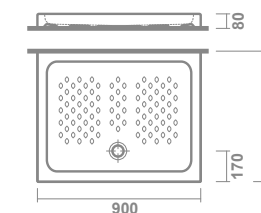

GYDA
100x70 cm

GYDA

8 cm high without 90 mm waste valve.
Hauteur 8 cm sans vidage chromé de 90 mm
Высота 8 см без сифона 90 мм

10926 **100X70 cm**

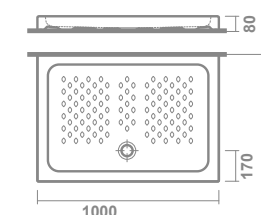

GYDA
120x70 cm

GYDA

8 cm high without 90 mm waste valve.
Hauteur 8 cm sans vidage chromé de 90 mm
Высота 8 см без сифона 90 мм

10927 **120X70 cm**

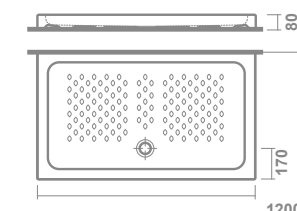

SPARES AND ACCESSORIES

Pièces de rechange et accessoires
Дополнительное оборудование и аксессуары

TN5020180000000 **ø 90 mm waste valve with chrome cover. 80 mm high.**
Bonde d'évacuation ø 90 mm avec couvercle chromé. Hauteur 80 mm
Сливной клапан ø 90 мм с хромированной крышкой. Высота 80 мм.

Note: Vitreous china shower trays are delivered without drain valve and without boxes. | **Note:** Les receveurs de douche en porcelaine son livrés sans bonde et sans carton. | **Примечание:** керамические поддоны поставляются без сливного клапана и без коробки.

Note: Vitreous china shower trays are delivered without drain valve and without boxes. | **Note:** Les receveurs de douche en porcelaine son livrés sans bonde et sans carton. | **Примечание:** керамические поддоны поставляются без сливного клапана и без коробки.

rectangular | rectangulaires | прямоугольные



GYDA
140x70 cm

GYDA

8 cm high without 90 mm waste valve.
Hauteur 8 cm sans vidage chromé de 90 mm
Высота 8 см без сифона 90 мм

10928 **140X70 cm**

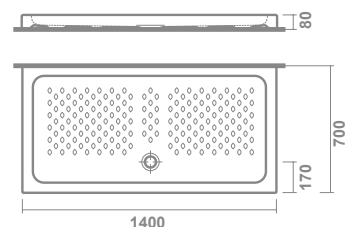

GYDA
100x80 cm

GYDA

8 cm high without 90 mm waste valve.
Hauteur 8 cm sans vidage chromé de 90 mm
Высота 8 см без сифона 90 мм

10929 **100X80 cm**

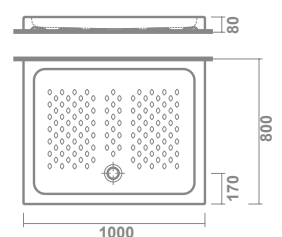

GYDA
120x80 cm

GYDA

8 cm high without 90 mm waste valve.
Hauteur 8 cm sans vidage chromé de 90 mm
Высота 8 см без сифона 90 мм

10930 **120X80 cm**

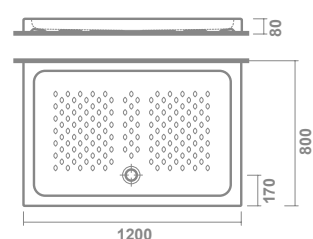

SPARES AND ACCESSORIES

Pièces de rechange et accessoires
Дополнительное оборудование и аксессуары

TN5020180000000 **ø 90 mm waste valve with chrome cover, 80 mm high.**

Bonde d'évacuation ø 90 mm avec couvercle chromé. Hauteur 80 mm
Сливной клапан ø 90 мм с хромированной крышкой. Высота 80 мм.

Note: Vitreous china shower trays are delivered without drain valve and without boxes. | **Note:** Les receveurs de douche en porcelaine son livrés sans bonde et sans carton. | **Примечание:** керамические поддоны поставляются без сливного клапана и без коробки.



Acrylic shower trays

receveurs de douche acrylique | акриловые душевые поддоны

Vita-N **N**



finish | finition | отделка



01
Smooth white
Blanc lisse
Белый гладкий

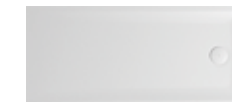

21
Textured white
Blanc texturé
Белый текстурный



02
Textured black
Noir texturé
Черный текстурный

FEATURES

- Manufactured with thermoformed acrylic sheets, subsequently reinforced with a wooden plate (sealed with fiberglass and polyester resin).
- Three different finishes to adapt to all bathroom spaces:
 - Gloss white with smooth surface.
 - Matt white with anti-slip surface and Stone texture.
 - Matt black with anti-slip surface and Stone texture.
- Its height of 4-5 cm allows a recessed or floorstanding installation.
- CE marking in compliance with EN 14527 standard.
- Easy and practical installation thanks to its reduced weight.
- High-flow waste valve: $\varnothing 90$ mm. (not included).
- 2-year warranty.
- Large sized shower trays, ideal for creating the shower space by replacing the bath.

CARACTÉRISTIQUES

- Fabriqué à partir de plaques acryliques thermoformées, puis renforcés par une plaque de bois (scellé avec de la fibre de verre et de la résine polyester).
- Trois types de finitions afin de s'adapter à tous les espaces de la salle de bains:
 - Blanc brillant avec surface lisse.
 - Blanc mat avec surface antidérapante et texture Stone.
 - Noir mat avec surface antidérapante et texture Stone.
- Hauteur de 4-5 cm, permettant une installation encastrée ou sur pied.
- Marquage CE conformément à la norme EN 14527.
- Installation facile et pratique grâce à son poids réduit.
- Robinet de vidange à grand débit : $\varnothing 90$ mm (non inclus).
- Garantie de 2 ans.
- Receveurs de grandes dimensions, idéals pour créer l'espace douche en remplaçant la baignoire.

ТЕХНИЧЕСКИЕ ХАРАКТЕРИСТИКИ

- Изготовлен путем термоформования акриловых листов, армированных впоследствии деревянной пластиной (герметизированной стекловолокном и полиэфирной смолой).
- Три различных варианта отделки, подходящие для всех помещений ванной комнаты:
 - Белый блеск с гладкой поверхностью.
 - Матовый белый с нескользящей поверхностью под камень.
 - Матовый черный с нескользящей поверхностью под камень.
- Высота 4-5 см позволяет встроенный или напольный монтаж.
- Маркировка CE в соответствии со стандартом EN 14527.
- Простая и практичная установка благодаря небольшому весу.
- Сливной клапан с высокой пропускной способностью: $\varnothing 90$ мм. (не входит в комплект).
- Гарантия 2 года.
- Душевые поддоны больших размеров идеально подходят для создания душевого пространства, заменяющего ванну.

corner | d'angle | угловые

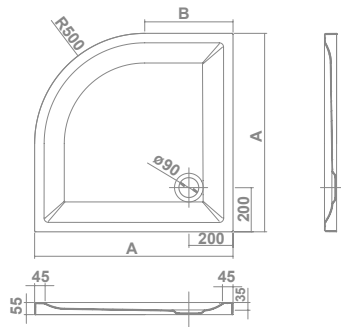

VITA-N

5.5 cm high. Waste valve not included (three cover finishes available)

Hauteur de 5,5 cm. Bonde d'évacuation non incluse (trois finitions de couvercle disponibles).
Высота 5,5 см. Сливной клапан в комплект не входит (три варианта отделки крышек в ассортименте)

6658501 **80x80x5,5 cm**  

6658601 **90x90x5,5 cm**  

6658701 **100x100x5,5 cm**  

	A	B
800x800	800	300
900x900	900	400
1000x1000	1000	500



SPARES AND ACCESSORIES

Pièces de rechange et accessoires
Дополнительное оборудование и аксессуары

- TN5020180000000 **ø 90 mm waste valve with chrome cover. 80 mm high.**
Bonde d'évacuation ø 90 mm avec couvercle chromé. Hauteur 80 mm
Сливной клапан ø 90 мм с хромированной крышкой. Высота 80 мм.
- 6803121 **Extraslim waste valve ø 90 mm with matt white cover. Height 60 mm.**
Bonde d'évacuation extra-plate ø 90 mm avec couvercle blanc mat. Hauteur 60 mm
Сверхплоский сливной клапан диаметром 90 мм с матово-белой крышкой. Высота 60 мм.
- 6803102 **Extraslim waste valve ø 90 mm with matt black cover. Height 60 mm**
Bonde d'évacuation extra-plate ø 90 mm avec couvercle noir mat. Hauteur 60 mm
Сверхплоский сливной клапан диаметром 90 мм с матово-черной крышкой. Высота 60 мм.

Note: Acrylic shower trays are supplied in carton boxes. | **Note:** Les receveurs de douche en acrylique sont livrés dans des cartons. | **Примечание:** акриловые душевые поддоны поставляются в картонной коробке.

corner | d'angle | угловые

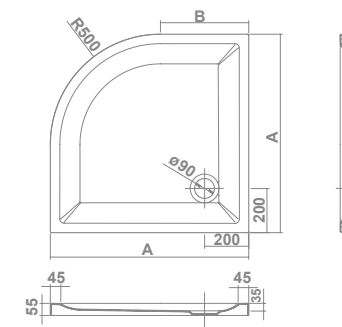

VITA-N

5.5 cm high. Waste valve not included (three cover finishes available)

Hauteur de 5,5 cm. Bonde d'évacuation non incluse (trois finitions de couvercle disponibles).
Высота 5,5 см. Сливной клапан в комплект не входит (три варианта отделки крышек в ассортименте)

66585 **80x80x5,5 cm**

○ 21 Textured white | Blanc texturé | Белый текстурный  

● 02 Textured black | Noir texturé | Черный текстурный

66586 **90x90x5,5 cm**

○ 21 Textured white | Blanc texturé | Белый текстурный  

● 02 Textured black | Noir texturé | Черный текстурный

66587 **100x100x5,5 cm**

○ 21 Textured white | Blanc texturé | Белый текстурный  

● 02 Textured black | Noir texturé | Черный текстурный

	A	B
800x800	800	300
900x900	900	400
1000x1000	1000	500



SPARES AND ACCESSORIES

Pièces de rechange et accessoires
Дополнительное оборудование и аксессуары

- TN5020180000000 **ø 90 mm waste valve with chrome cover. 80 mm high.**
Bonde d'évacuation ø 90 mm avec couvercle chromé. Hauteur 80 mm
Сливной клапан ø 90 мм с хромированной крышкой. Высота 80 мм.
- 6803121 **Extraslim waste valve ø 90 mm with matt white cover. Height 60 mm.**
Bonde d'évacuation extra-plate ø 90 mm avec couvercle blanc mat. Hauteur 60 mm
Сверхплоский сливной клапан диаметром 90 мм с матово-белой крышкой. Высота 60 мм.
- 6803102 **Extraslim waste valve ø 90 mm with matt black cover. Height 60 mm**
Bonde d'évacuation extra-plate ø 90 mm avec couvercle noir mat. Hauteur 60 mm
Сверхплоский сливной клапан диаметром 90 мм с матово-черной крышкой. Высота 60 мм.

Note: Acrylic shower trays are supplied in carton boxes. | **Note:** Les receveurs de douche en acrylique sont livrés dans des cartons. | **Примечание:** акриловые душевые поддоны поставляются в картонной коробке.

square | carrés | квадратные



VITA-N

5.5 cm high. Waste valve not included (three cover finishes available)

Hauteur de 5,5 cm. Bonde d'évacuation non incluse (trois finitions de couvercle disponibles).
Высота 5,5 см. Сливной клапан в комплект не входит (три варианта отделки крышек в ассортименте)

6658001 **80x80x5,5 cm**  

6658101 **90x90x5,5 cm**  

6658201 **100x100x5,5 cm**  

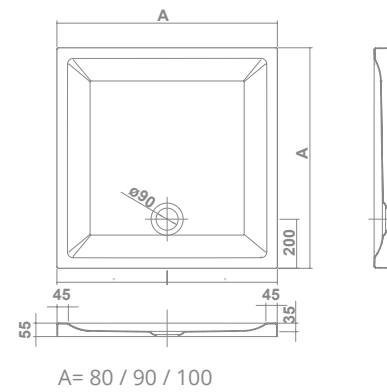

SPARES AND ACCESSORIES

Pièces de rechange et accessoires
Дополнительное оборудование и аксессуары

- TN5020180000000 **ø 90 mm waste valve with chrome cover. 80 mm high.**
Bonde d'évacuation ø 90 mm avec couvercle chromé. Hauteur 80 mm
Сливной клапан ø 90 мм с хромированной крышкой. Высота 80 мм.
- 6803121 **Extraslim waste valve ø 90 mm with matt white cover. Height 60 mm.**
Bonde d'évacuation extra-plate ø 90 mm avec couvercle blanc mat. Hauteur 60 mm
Сверхплоский сливной клапан диаметром 90 мм с матово-белой крышкой. Высота 60 мм.
- 6803102 **Extraslim waste valve ø 90 mm with matt black cover. Height 60 mm**
Bonde d'évacuation extra-plate ø 90 mm avec couvercle noir mat. Hauteur 60 mm
Сверхплоский сливной клапан диаметром 90 мм с матово-черной крышкой. Высота 60 мм.

Note: Acrylic shower trays are supplied in carton boxes. | **Note:** Les receveurs de douche en acrylique sont livrés dans des cartons. | **Примечание:** акриловые душевые поддоны поставляются в картонной коробке.

square | carrés | квадратные





VITA-N



5.5 cm high. Waste valve not included (three cover finishes available)

Hauteur de 5,5 cm. Bonde d'évacuation non incluse (trois finitions de couvercle disponibles).
Высота 5,5 см. Сливной клапан в комплект не входит (три варианта отделки крышек в ассортименте)

66580 **80x80x5,5 cm**

○ 21 Textured white | Blanc texturé | Белый текстурный  
● 02 Textured black | Noir texturé | Черный текстурный

66581 **90x90x5,5 cm**

○ 21 Textured white | Blanc texturé | Белый текстурный  
● 02 Textured black | Noir texturé | Черный текстурный

66582 **100x100x5,5 cm**

○ 21 Textured white | Blanc texturé | Белый текстурный  
● 02 Textured black | Noir texturé | Черный текстурный

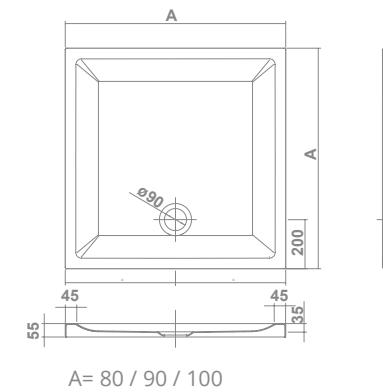

SPARES AND ACCESSORIES

Pièces de rechange et accessoires
Дополнительное оборудование и аксессуары

- TN5020180000000 **ø 90 mm waste valve with chrome cover. 80 mm high.**
Bonde d'évacuation ø 90 mm avec couvercle chromé. Hauteur 80 mm
Сливной клапан ø 90 мм с хромированной крышкой. Высота 80 мм.
- 6803121 **Extraslim waste valve ø 90 mm with matt white cover. Height 60 mm.**
Bonde d'évacuation extra-plate ø 90 mm avec couvercle blanc mat. Hauteur 60 mm
Сверхплоский сливной клапан диаметром 90 мм с матово-белой крышкой. Высота 60 мм.
- 6803102 **Extraslim waste valve ø 90 mm with matt black cover. Height 60 mm**
Bonde d'évacuation extra-plate ø 90 mm avec couvercle noir mat. Hauteur 60 mm
Сверхплоский сливной клапан диаметром 90 мм с матово-черной крышкой. Высота 60 мм.

Note: Acrylic shower trays are supplied in carton boxes. | **Note:** Les receveurs de douche en acrylique sont livrés dans des cartons. | **Примечание:** акриловые душевые поддоны поставляются в картонной коробке.

rectangular | rectangulaires | прямоугольные



70

VITA-N SHOWER TRAY
RECEVEUR VITA-N
ПОДДОН VITA-N

A= 70cm

4-5 cm high. Waste valve not included (three cover finishes available)

Hauteur de 4-5 cm. Bonde d'évacuation non incluse (trois finitions de couvercle disponibles).
Высота 4-5 см. Сливной клапан в комплект не входит (три варианта отделки крышек в ассортименте)



80

VITA-N SHOWER TRAY
RECEVEUR VITA-N
ПОДДОН VITA-N

A= 80cm

4-5 cm high. Waste valve not included (three cover finishes available)

Hauteur de 4-5 cm. Bonde d'évacuation non incluse (trois finitions de couvercle disponibles).
Высота 4-5 см. Сливной клапан в комплект не входит (три варианта отделки крышек в ассортименте)



90

VITA-N SHOWER TRAY
RECEVEUR VITA-N
ПОДДОН VITA-N

A= 90cm

4-5 cm high. Waste valve not included (three cover finishes available)

Hauteur de 4-5 cm. Bonde d'évacuation non incluse (trois finitions de couvercle disponibles).
Высота 4-5 см. Сливной клапан в комплект не входит (три варианта отделки крышек в ассортименте)

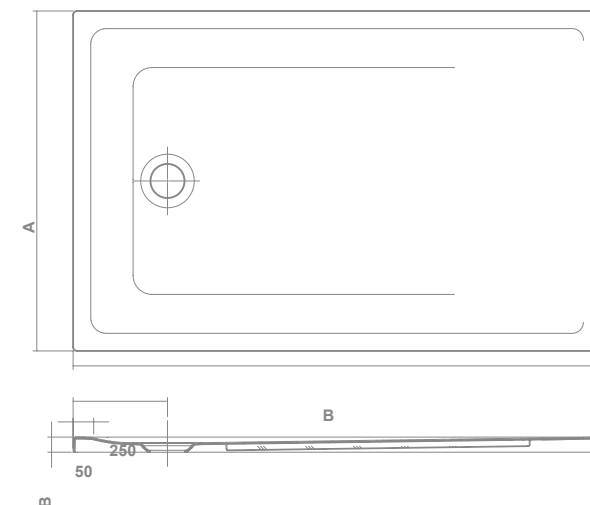

B= 100 / 110 / 120 / 130 / 140 / 150 / 160 / 170 / 180

6655001	100x70x4 cm	10	10
6655201	120x70x4 cm	11	10
6655401	140x70x4 cm	12	10
6655601	160x70x5 cm	13	10
6655701	170x70x5 cm	14	10

6656001	100x80x4 cm	11	10
6656101	110x80x4 cm	12	10
6656201	120x80x4 cm	13	10
6656301	130x80x4 cm	14	10
6656401	140x80x4 cm	15	10
6656501	150x80x5 cm	16	10
6656601	160x80x5 cm	17	10
6656701	170x80x5 cm	18	10
6656801	180x80x5 cm	19	10



SPARES AND ACCESSORIES

Pièces de rechange et accessoires
Дополнительное оборудование и аксессуары

TN5020180000000	ø 90 mm waste valve with chrome cover. 80 mm high. Bonde d'évacuation ø 90 mm avec couvercle chromé. Hauteur 80 mm Сливной клапан ø 90 мм с хромированной крышкой. Высота 80 мм.
6803121	Extraslim waste valve ø 90 mm with matt white cover. Height 60 mm. Bonde d'évacuation extra-plate ø 90 mm avec couvercle blanc mat. Hauteur 60 mm Сверхплоский сливной клапан диаметром 90 мм с матово-белой крышкой. Высота 60 мм.
6803102	Extraslim waste valve ø 90 mm with matt black cover. Height 60 mm Bonde d'évacuation extra-plate ø 90 mm avec couvercle noir mat. Hauteur 60 mm Сверхплоский сливной клапан диаметром 90 мм с матово-черной крышкой. Высота 60 мм.

Note: Acrylic shower trays are supplied in carton boxes. | **Note:** Les receveurs de douche en acrylique sont livrés dans des cartons. | **Примечание:** акриловые душевые поддоны поставляются в картонной коробке.

6657001	100x90x4 cm	11	10
6657201	120x90x4 cm	13	10
6657401	140x90x4 cm	14	10
6657601	160x90x5 cm	15	10



SPARES AND ACCESSORIES

Pièces de rechange et accessoires
Дополнительное оборудование и аксессуары

TN5020180000000	ø 90 mm waste valve with chrome cover. 80 mm high. Bonde d'évacuation ø 90 mm avec couvercle chromé. Hauteur 80 mm Сливной клапан ø 90 мм с хромированной крышкой. Высота 80 мм.
6803121	Extraslim waste valve ø 90 mm with matt white cover. Height 60 mm. Bonde d'évacuation extra-plate ø 90 mm avec couvercle blanc mat. Hauteur 60 mm Сверхплоский сливной клапан диаметром 90 мм с матово-белой крышкой. Высота 60 мм.
6803102	Extraslim waste valve ø 90 mm with matt black cover. Height 60 mm Bonde d'évacuation extra-plate ø 90 mm avec couvercle noir mat. Hauteur 60 mm Сверхплоский сливной клапан диаметром 90 мм с матово-черной крышкой. Высота 60 мм.

Note: Acrylic shower trays are supplied in carton boxes. | **Note:** Les receveurs de douche en acrylique sont livrés dans des cartons. | **Примечание:** акриловые душевые поддоны поставляются в картонной коробке.

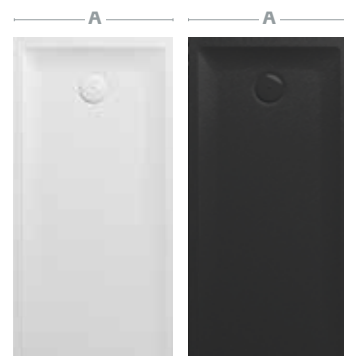

70

VITA-N SHOWER TRAY
RECEVEUR VITA-N
ПОДДОН VITA-N

A= 70cm

4-5 cm high. Waste valve not included (three cover finishes available)

Hauteur de 4-5 cm. Bonde d'évacuation non incluse (trois finitions de couvercle disponibles).
Высота 4-5 см. Сливной клапан в комплект не входит (три варианта отделки крышек в ассортименте)

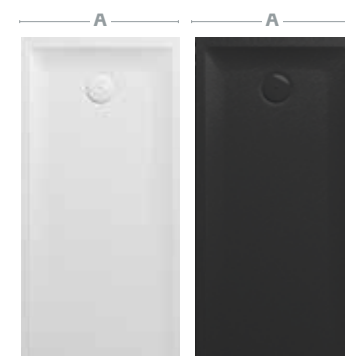

80

VITA-N SHOWER TRAY
RECEVEUR VITA-N
ПОДДОН VITA-N

A= 80cm

4-5 cm high. Waste valve not included (three cover finishes available)

Hauteur de 4-5 cm. Bonde d'évacuation non incluse (trois finitions de couvercle disponibles).
Высота 4-5 см. Сливной клапан в комплект не входит (три варианта отделки крышек в ассортименте)

66550 **100x70x4 cm**

- 21 Textured white | Blanc texturé | Белый текстурный
- 02 Textured black | Noir texturé | Черный текстурный



66552 **120x70x4 cm**

- 21 Textured white | Blanc texturé | Белый текстурный
- 02 Textured black | Noir texturé | Черный текстурный



66554 **140x70x4 cm**

- 21 Textured white | Blanc texturé | Белый текстурный
- 02 Textured black | Noir texturé | Черный текстурный



66556 **160x70x5 cm**

- 21 Textured white | Blanc texturé | Белый текстурный
- 02 Textured black | Noir texturé | Черный текстурный



66557 **170x70x5 cm**

- 21 Textured white | Blanc texturé | Белый текстурный
- 02 Textured black | Noir texturé | Черный текстурный



SPARES AND ACCESSORIES

Pièces de rechange et accessoires
Дополнительное оборудование и аксессуары

TN5020180000000 **ø 90 mm waste valve with chrome cover. 80 mm high.**
Bonde d'évacuation ø 90 mm avec couvercle chromé. Hauteur 80 mm
Сливной клапан ø 90 мм с хромированной крышкой. Высота 80 мм.

6803121 **Extraslim waste valve ø 90 mm with matt white cover. Height 60 mm.**
Bonde d'évacuation extra-plate ø 90 mm avec couvercle blanc mat. Hauteur 60 mm
Сверхплоский сливной клапан диаметром 90 мм с матово-белой крышкой. Высота 60 мм.

6803102 **Extraslim waste valve ø 90 mm with matt black cover. Height 60 mm**
Bonde d'évacuation extra-plate ø 90 mm avec couvercle noir mat. Hauteur 60 mm
Сверхплоский сливной клапан диаметром 90 мм с матово-черной крышкой. Высота 60 мм.

Note: Acrylic shower trays are supplied in carton boxes. | **Note:** Les receveurs de douche en acrylique sont livrés dans des cartons. | **Примечание:** акриловые душевые поддоны поставляются в картонной коробке.

66560 **100x80x4 cm**

- 21 Textured white | Blanc texturé | Белый текстурный
- 02 Textured black | Noir texturé | Черный текстурный



66561 **110x80x4 cm**

- 21 Textured white | Blanc texturé | Белый текстурный
- 02 Textured black | Noir texturé | Черный текстурный



66562 **120x80x4 cm**

- 21 Textured white | Blanc texturé | Белый текстурный
- 02 Textured black | Noir texturé | Черный текстурный



66563 **130x80x4 cm**

- 21 Textured white | Blanc texturé | Белый текстурный
- 02 Textured black | Noir texturé | Черный текстурный



66564 **140x80x4 cm**

- 21 Textured white | Blanc texturé | Белый текстурный
- 02 Textured black | Noir texturé | Черный текстурный



SPARES AND ACCESSORIES

Pièces de rechange et accessoires
Дополнительное оборудование и аксессуары

TN5020180000000 **ø 90 mm waste valve with chrome cover. 80 mm high.**
Bonde d'évacuation ø 90 mm avec couvercle chromé. Hauteur 80 mm
Сливной клапан ø 90 мм с хромированной крышкой. Высота 80 мм.

6803121 **Extraslim waste valve ø 90 mm with matt white cover. Height 60 mm.**
Bonde d'évacuation extra-plate ø 90 mm avec couvercle blanc mat. Hauteur 60 mm
Сверхплоский сливной клапан диаметром 90 мм с матово-белой крышкой. Высота 60 мм.

6803102 **Extraslim waste valve ø 90 mm with matt black cover. Height 60 mm**
Bonde d'évacuation extra-plate ø 90 mm avec couvercle noir mat. Hauteur 60 mm
Сверхплоский сливной клапан диаметром 90 мм с матово-черной крышкой. Высота 60 мм.

Note: Acrylic shower trays are supplied in carton boxes. | **Note:** Les receveurs de douche en acrylique sont livrés dans des cartons. | **Примечание:** акриловые душевые поддоны поставляются в картонной коробке.

acrylic

acryliq | акриловый

rectangular | rectangulaires | прямоугольные

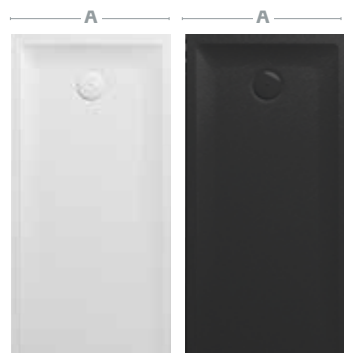

90

VITA-N SHOWER TRAY
RECEVEUR VITA-N
ПОДДОН VITA-N

A= 90cm

4-5 cm high. Waste valve not included (three cover finishes available)

Hauteur de 4-5 cm. Bonde d'évacuation non incluse (trois finitions de couvercle disponibles).
Высота 4-5 см. Сливной клапан в комплект не входит (три варианта отделки крышек в ассортименте)

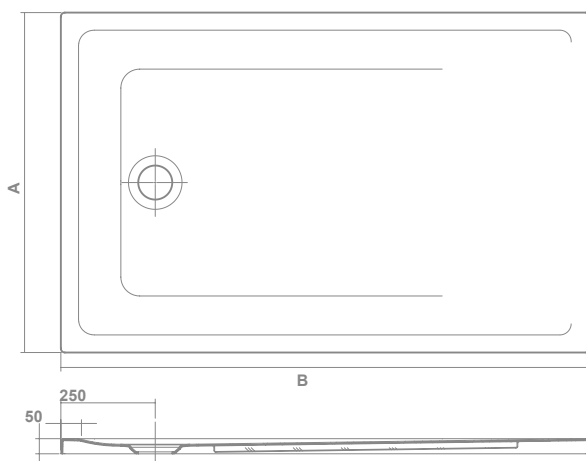

B= 100/110/120/130/140/150/160/170/180

66570 **100x90x4 cm**

○ 21 Textured white | Blanc texturé | Белый текстурный
● 02 Textured black | Noir texturé | Черный текстурный



66572 **120x90x4 cm**

○ 21 Textured white | Blanc texturé | Белый текстурный
● 02 Textured black | Noir texturé | Черный текстурный



66574 **140x90x4 cm**

○ 21 Textured white | Blanc texturé | Белый текстурный
● 02 Textured black | Noir texturé | Черный текстурный



66576 **160x90x5 cm**

○ 21 Textured white | Blanc texturé | Белый текстурный
● 02 Textured black | Noir texturé | Черный текстурный



SPARES AND ACCESSORIES

Pièces de rechange et accessoires
Дополнительное оборудование и аксессуары

TN5020180000000 **ø 90 mm waste valve with chrome cover. 80 mm high.**
Bonde d'évacuation ø 90 mm avec couvercle chromé. Hauteur 80 mm
Сливной клапан ø 90 мм с хромированной крышкой. Высота 80 мм.

6803121 **Extraslim waste valve ø 90 mm with matt white cover. Height 60 mm.**
Bonde d'évacuation extra-plate ø 90 mm avec couvercle blanc mat. Hauteur 60 mm
Сверхплоский сливной клапан диаметром 90 мм с матово-белой крышкой. Высота 60 мм.

6803102 **Extraslim waste valve ø 90 mm with matt black cover. Height 60 mm**
Bonde d'évacuation extra-plate ø 90 mm avec couvercle noir mat. Hauteur 60 mm
Сверхплоский сливной клапан диаметром 90 мм с матово-черной крышкой. Высота 60 мм.



Note: Acrylic shower trays are supplied in carton boxes. | **Note:** Les receveurs de douche en acrylique sont livrés dans des cartons. | **Примечание:** акриловые душевые поддоны поставляются в картонной коробке.

gala-drain L



GALA - DRAIN L

53400 **INTEGRATED DRAINAGE KIT**
65 cm to be installed in built-in showers. Linear drain and covering plate kit. Horizontal outlet.

KIT D'ÉVACUATION INTÉGRÉE
de 65 cm pour l'installation de douches en maçonnerie. Kit d'évacuation et plaque embellissante linéaires. Sortie horizontale.

КОМПЛЕКТ СЛИВНОГО ТРАПА
65 см для монтажа во встраиваемые душевые. Линейные сливной трап и накладная панель. Горизонтальное подключение.

53402 **INTEGRATED DRAINAGE KIT**
85 cm to be installed in built-in showers. Linear drain and covering plate kit. Horizontal outlet.

KIT D'ÉVACUATION INTÉGRÉE
de 85 cm pour l'installation de douches en maçonnerie. Kit d'évacuation et plaque embellissante linéaires. Sortie horizontale.

КОМПЛЕКТ СЛИВНОГО ТРАПА
85 см для монтажа во встраиваемые душевые. Линейные сливной трап и накладная панель. Горизонтальное подключение.

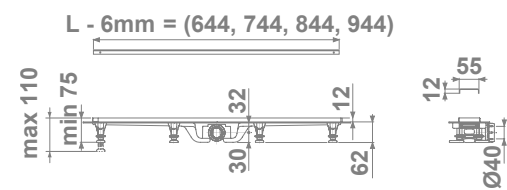

53401 **INTEGRATED DRAINAGE KIT**
75 cm to be installed in built-in showers. Linear drain and covering plate kit. Horizontal outlet.

KIT D'ÉVACUATION INTÉGRÉE
de 75 cm pour l'installation de douches en maçonnerie. Kit d'évacuation et plaque embellissante linéaires. Sortie horizontale.

КОМПЛЕКТ СЛИВНОГО ТРАПА
75 см для монтажа во встраиваемые душевые. Линейные сливной трап и накладная панель. Горизонтальное подключение.

53403 **INTEGRATED DRAINAGE KIT**
95 cm to be installed in built-in showers. Linear drain and covering plate kit. Horizontal outlet.

KIT D'ÉVACUATION INTÉGRÉE
de 95 cm pour l'installation de douches en maçonnerie. Kit d'évacuation et plaque embellissante linéaires. Sortie horizontale.

КОМПЛЕКТ СЛИВНОГО ТРАПА
95 см для монтажа во встраиваемые душевые. Линейные сливной трап и накладная панель. Горизонтальное подключение.

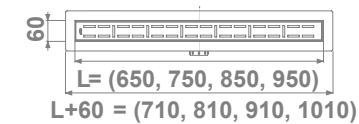

gala-drain SQ



GALA - DRAIN SQ

53404 **INTEGRATED DRAINAGE KIT**
10,5 cm to be installed in built-in showers. Square drain and covering plate kit. Horizontal outlet.

KIT D'ÉVACUATION INTÉGRÉE
de 10,5 cm pour l'installation de douches en maçonnerie. Kit d'évacuation et plaque embellissante carrées. Sortie horizontale.

КОМПЛЕКТ СЛИВНОГО ТРАПА
10,5 см для монтажа во встраиваемые душевые. Квадратные сливной трап и накладная панель. Горизонтальное подключение.

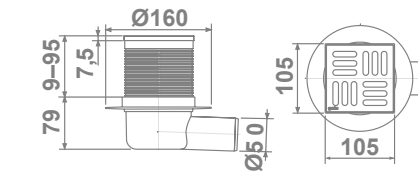

53405 **Waterproof fabric 200 x 150 cm for gala-drain**

Couverture imperméabilisante de 200 x 150 cm pour gala-rain
Водонепроницаемое полотно 200 x 150 см для gala-drain



enclosures

parois de douche | душевые двери



K l e v a n

enclosures | parois de douche | душевые двери

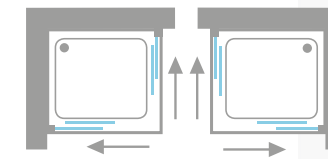

2 walls (corner entrance)
2 murs (entrée au sommet)
между 2 стен (вход с угла)

Square and rectangular
 Carrés ou rectangulaires
 Квадратные и прямоугольные

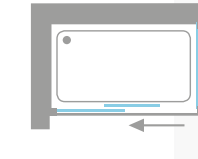

2 walls
2 murs
между 2 стен

For rectangular shower trays
 Receveurs de douche rectangulaires
 Для прямоугольных поддонов

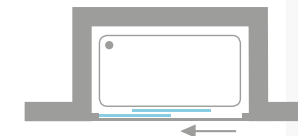

3 walls (2 panels)
3 murs (2 volets)
между 3 стен (2 панели)

Front enclosure
 Paroi frontale
 Передняя душевая панель

CHARACTERISTICS:

- Enclosure without lower profiles.
- Modern design with straight lines and minimalist profiles to the wall.
- Stylish robe hook included.
- Dual installation: with screws/attached to the wall.
- 6 mm tempered safety glass on all panels.
- Clear glass.
- Easy-clean* treatment on glass.
- Anodized aluminium frame with gloss silver finish.
- Sliding doors with concealed bearings and easy extraction system for cleaning.
- Adjustable to dimensions.
- Conforms to UNE-EN: 14428:2005
- Height: 195 cm

Note: * easy-clean is an anti-scale treatment, not a self-cleaning treatment, we therefore recommend cleaning your enclosure regularly following Gala's maintenance advice.

CARACTÉRISTIQUES :

- Paroi de douche sans profilé bas.
- Design moderne à base de lignes droites et de profilés muraux minimalistes.
- Crochet de design incorporé
- Installation dual : vissée/collée au mur.
- Verres trempés de sécurité de 6 mm sur tous les volets.
- Verre transparent.
- Traitement easy-clean* sur les verres.
- Profils en aluminium anodisé finition en argent brillant.
- Portes coulissantes avec roulements cachés et système à extraction facile pour le nettoyage.
- Ajustable aux mesures.
- Conforme à la norme : UNE-EN: 14428:2005.
- Hauteur : 195 cm

Note: * easy-clean est un traitement anti-tarte, pas un traitement autonettoyant, nous recommandons donc un nettoyage régulier de votre paroi en suivant les conseils d'entretien de Gala.

ТЕХНИЧЕСКИЕ ХАРАКТЕРИСТИКИ:

- Душевые двери без нижнего профиля.
- Современный минималистский дизайн на основе прямых линий и крепления к стене.
- Включена стильная подвеска.
- Двойное крепление: прикручено / приклеено к стене.
- Закаленное безопасное стекло толщиной 6 мм на всех створках.
- Стекло прозрачное.
- Стекло обработано easy-clean.*
- Каркас из анодированного алюминия с отделкой серебристого блеска.
- Раздвижные двери на скрытых роликах, простота демонтажа при уборке.
- Регулировка габаритов.
- Отвечает требованиям: UNE-EN: 14428:2005.
- Высота: 1,95 см

Примечание: * Обработка easy-clean служит для защиты от известкового налета, но не является самоочищающимся покрытием, поэтому мы рекомендуем регулярно проводить очистку, следуя советам компании Gala по уходу за душевыми дверями.



89300 **KLEVAN V SIDE ENCLOSURE 70 cm**
PAROIS LATÉRALE KLEVAN V
DE 70 cm
БОКОВАЯ ПАНЕЛЬ KLEVAN V 70 см



89302 **KLEVAN V SIDE ENCLOSURE 80 cm**
PAROIS LATÉRALE KLEVAN V
DE 80 cm
БОКОВАЯ ПАНЕЛЬ KLEVAN V 80 см



89304 **KLEVAN V SIDE ENCLOSURE 90 cm**
PAROIS LATÉRALE KLEVAN V
DE 90 cm
БОКОВАЯ ПАНЕЛЬ KLEVAN V 90 см



89305 **KLEVAN V SIDE ENCLOSURE 100 cm**
PAROIS LATÉRALE KLEVAN V
DE 100 cm
БОКОВАЯ ПАНЕЛЬ KLEVAN V 100 см



89307 **KLEVAN V SIDE ENCLOSURE 120 cm**
PAROIS LATÉRALE KLEVAN V
DE 120 cm
БОКОВАЯ ПАНЕЛЬ KLEVAN V 120 см



* It is necessary to order two references, each corresponding to one side of the enclosure (A and B).
Reversible enclosures (It is not necessary to specify left or right hand)
* Il est nécessaire de demander deux références, correspondantes à chaque côté de la paroi (A et B).
Parois réversibles (Il n'est pas nécessaire de spécifier l'ouverture (droite/gauche))
* Необходимо делать запрос на два артикула, соответствующих каждой из сторон душевых панелей (А и В). Душевые двери – обратимые (Указывать сторону навески не требуется)

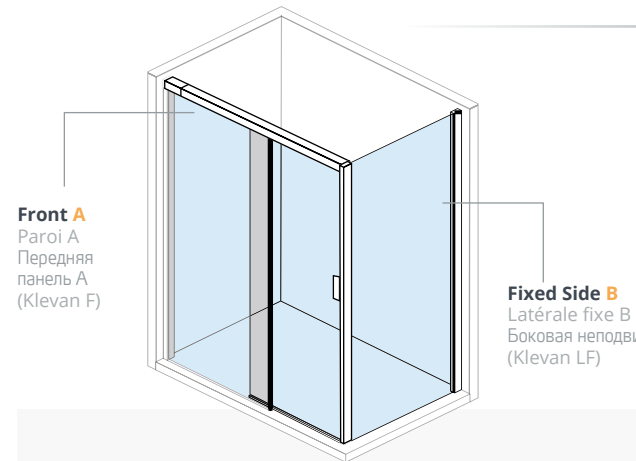

Front A
Paroi A
Передняя панель A
(Klevan F)

Fixed Side B
Latérale fixe B
Боковая неподвижная панель
(Klevan LF)

Klevan F + LF

Installation between 2 walls
Rectangular enclosure
For rectangular shower trays
Installation entre 2 murs
Paroi rectangulaire
Pour receveurs rectangulaires
Установка между 2 стен
Прямоугольные душевые двери
Для прямоугольных поддонов

Front A / Paroi A
(1 fixed segment + 1 sliding door)
(1 segment fixe + 1 porte coulissante)
(1 неподвижная панель + 1 раздвижная дверь)

+

1 fixed side B* / 1 latéral fixe B*

F

LF

89308	KLEVAN F FRONT ENCLOSURE 100 cm PAROI FRONTALE KLEVAN F DE 100 cm ПЕРЕДНЯЯ ПАНЕЛЬ KLEVAN F 100 cm	 	89312	KLEVAN F FRONT ENCLOSURE 140 cm PAROI FRONTALE KLEVAN F DE 140 cm ПЕРЕДНЯЯ ПАНЕЛЬ KLEVAN F 140 cm	 
89309	KLEVAN F FRONT ENCLOSURE 110 cm PAROI FRONTALE KLEVAN F DE 110 cm ПЕРЕДНЯЯ ПАНЕЛЬ KLEVAN F 110 cm	 	89313	KLEVAN F FRONT ENCLOSURE 150 cm PAROI FRONTALE KLEVAN F DE 150 cm ПЕРЕДНЯЯ ПАНЕЛЬ KLEVAN F 150 cm	 
89310	KLEVAN F FRONT ENCLOSURE 120 cm PAROI FRONTALE KLEVAN F DE 120 cm ПЕРЕДНЯЯ ПАНЕЛЬ KLEVAN F 120 cm	 	89314	KLEVAN F FRONT ENCLOSURE 160 cm PAROI FRONTALE KLEVAN F DE 160 cm ПЕРЕДНЯЯ ПАНЕЛЬ KLEVAN F 160 cm	 
89311	KLEVAN F FRONT ENCLOSURE 130 cm PAROI FRONTALE KLEVAN F DE 130 cm ПЕРЕДНЯЯ ПАНЕЛЬ KLEVAN F 130 cm	 			
+					
89315	KLEVAN LF FIXED SIDE 70 cm LATÉRALE FIXE KLEVAN LF DE 70 cm БОКОВАЯ НЕПОДВИЖНАЯ ПАНЕЛЬ KLEVAN LF 70 cm	 	89316	KLEVAN LF FIXED SIDE 80 cm LATÉRALE FIXE KLEVAN LF DE 80 cm БОКОВАЯ НЕПОДВИЖНАЯ ПАНЕЛЬ KLEVAN LF 80 cm	 



* It is necessary to order two references, each corresponding to one side of the enclosure (F and LF).
Reversible enclosures (It is not necessary to specify left or right hand).
* Il est nécessaire de demander deux références, correspondantes à chaque côté de la paroi (F et LF).
Parois réversibles (Il n'est pas nécessaire de spécifier l'ouverture (droite/gauche)).
* Необходимо делать запрос на два артикула, соответствующих каждой из сторон душевых панелей (A и B). Душевые двери – обратимые (Указывать сторону навески не требуется).

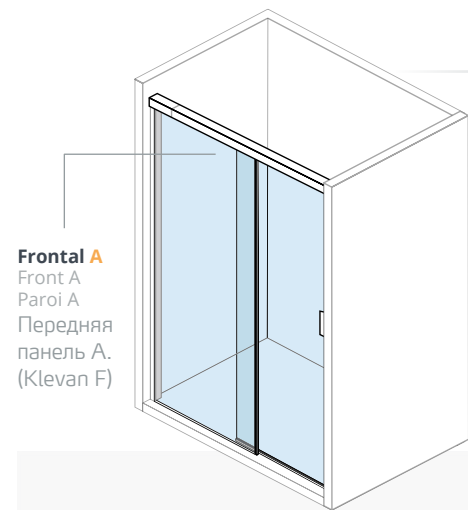

Frontal A
Front A
Paroi A
Передняя панель A.
(Klevan F)

klevan F

Installation between 3 walls
Front enclosure
Installation entre 3 murs
Paroi frontale
Установка между 3 стен
Передняя панель

Front A
(1 fixed segment + 1 sliding door)
(1 segment fixe + 1 porte coulissante)
(1 неподвижная панель + 1 раздвижная дверь)

F

- 89308 **KLEVAN F**
FRONT ENCLOSURE 100 cm
PAROI FRONTALE KLEVAN F
DE **100 cm**
ПЕРЕДНЯЯ ПАНЕЛЬ KLEVAN F 100 см 37 12
- 89309 **KLEVAN F**
FRONT ENCLOSURE 110 cm
PAROI FRONTALE KLEVAN F
DE **110 cm**
ПЕРЕДНЯЯ ПАНЕЛЬ KLEVAN F 110 см 40 12
- 89310 **KLEVAN F**
FRONT ENCLOSURE 120 cm
PAROI FRONTALE KLEVAN F
DE **120 cm**
ПЕРЕДНЯЯ ПАНЕЛЬ KLEVAN F 120 см 44 12
- 89311 **KLEVAN F**
FRONT ENCLOSURE 130 cm
PAROI FRONTALE KLEVAN F
DE **130 cm**
ПЕРЕДНЯЯ ПАНЕЛЬ KLEVAN F 130 см 47 12

- 89312 **KLEVAN F**
FRONT ENCLOSURE 140 cm
PAROI FRONTALE KLEVAN F
DE **140 cm**
ПЕРЕДНЯЯ ПАНЕЛЬ KLEVAN F 140 см 51 12
- 89313 **KLEVAN F**
FRONT ENCLOSURE 150 cm
PAROI FRONTALE KLEVAN F
DE **150 cm**
ПЕРЕДНЯЯ ПАНЕЛЬ KLEVAN F 150 см 54 12
- 89314 **KLEVAN F**
FRONT ENCLOSURE 160 cm
PAROI FRONTALE KLEVAN F
DE **160 cm**
ПЕРЕДНЯЯ ПАНЕЛЬ KLEVAN F 160 см 57 12



Reversible enclosures (It is not necessary to specify left or right hand)
Parois réversibles (Il n'est pas nécessaire de spécifier l'ouverture (droite/gauche)).
Душевые двери - обратимые (Указывать сторону навески не требуется).

new step bathtubs

new step baignoires | new step угловая

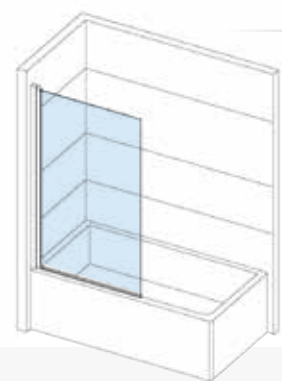

new step bath*

Bath enclosure
Height: 150 cm
Front enclosure with 1 hinged door
Paroi de douche pour baignoire
Hauteur : 150 cm
Frontal 1 volet battant
Шторки для ванн
Фронтальная с 1-й распашной створкой. Высота: 195 см



89440 NEW STEP FRONT BATH SCREEN 1 PANEL 90 cm FRONTAL BAIGNOIRE 1 VOLET NEW STEP DE 90 cm ФРОНТАЛЬНАЯ С 1-ОЙ СТВОРКОЙ ДЛЯ ВАННЫ NEW STEP 90 cm



Location
Emplacement
Расположение

Description
Description
Описание

Reference
Référence
Артикул

Tolerance A
Tolérance A
Допуск A
Min / Max

Measurement B
Mesure B
Размеры B

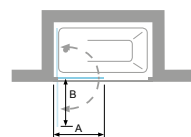

New Step front bath enclosure 1 panel
Frontal baignoire 1 volet New Step
Фронтальная с 1-й створкой для ванны New Step

90 cm

8944000

895 mm / 905 mm

850 mm

NOTE: New Step available while stocks last | New Step disponible jusqu'à épuisement des stocks | New Step в продаже до окончания товара на складе

quick guide Klevan

Description
Description
Описание

Reference
Référence
Артикул

Tolerance A
Tolérance A
Допуск A

Measurement B
Mesure B
Размеры B

Door C Measure (Most common installation dimensions)*
Mesure porte C (Mesures d'installation plus courantes)*
Размер двери C (Наиболее распространенные установочные размеры)*

2 WALLS (corner entrance) 2 MURS (entrée au sommet) | МЕЖДУ 2 СТЕН (вход с угла)

FIXED SIDE ENCLOSURE KLEVAN V | PAROIS LATÉRALE KLEVAN V | БОКОВАЯ ПАНЕЛЬ KLEVAN V

Description	Reference	Tolerance A	Measurement B	Door C Measure
Klevan V 70 cm.	8930000	670 mm / 720 mm	345 mm	*700x700 mm Min. 340 mm / Max. 410 mm
Klevan V 80 cm.	8930200	771 mm / 820 mm	395 mm	*800x800 mm Min. 410 mm / Max. 480 mm
Klevan V 90 cm.	8930400	871 mm / 970 mm	470 mm	*900x900 mm Min. 440 mm / Max. 585 mm
Klevan V 100 cm.	8930500	971 mm / 1070 mm	520 mm	*1000x700 mm Min. 435 mm / Max. 545 mm *1000x750 mm Min. 450 mm / Max. 560 mm *1000x800 mm Min. 460 mm / Max. 575 mm *1200x700 mm Min. 520 mm / Max. 630 mm
Klevan V 120 cm.	8930700	1171 mm / 1270 mm	620 mm	*1200x750 mm Min. 530 mm / Max. 640 mm *1200x800 mm Min. 545 mm / Max. 655 mm

For square and rectangular shower trays
Pour receveurs carrés ou rectangulaires

Для квадратных и прямоугольных поддонов

enclosures | parois de douche | душевые двери

Description
Description
Описание

Reference
Référence
Артикул

Tolerance A
Tolérance A
Допуск A

Measurement B
Mesure B
Размеры B

Door C Measure (Min. / Max.)
Mesure porte C (Min. / Max.)
Размер двери C (Мин. / Макс.)

Measurement D (Min. / Max.)
Mesure D (Min. / Max.)
Размеры D (Мин. / Макс.)

2 WALLS (rectangular) 2 MURS (rectangulaire) | МЕЖДУ 2 СТЕН

FRONT SIDE ENCLOSURE KLEVAN F | PAROI FRONTALE KLEVAN F | ПЕРЕДНЯЯ ДУШЕВАЯ ПАНЕЛЬ KLEVAN F

Description	Reference	Tolerance A	Measurement B	Door C Measure	Measurement D
Klevan F 100 cm.	8930800	960 mm / 1060 mm	515 mm	Min. 360 mm / Max. 460 mm	-
Klevan F 110 cm.	8930900	1061 mm / 1160 mm	565 mm	Min. 410 mm / Max. 510 mm	-
Klevan F 120 cm.	8931000	1161 mm / 1260 mm	615 mm	Min. 460 mm / Max. 560 mm	-
Klevan F 130 cm.	8931100	1261 mm / 1360 mm	665 mm	Min. 510 mm / Max. 610 mm	-
Klevan F 140 cm.	8931200	1361 mm / 1460 mm	715 mm	Min. 560 mm / Max. 660 mm	-
Klevan F 150 cm.	8931300	1461 mm / 1560 mm	765 mm	Min. 610 mm / Max. 710 mm	-
Klevan F 160 cm.	8931400	1561 mm / 1660 mm	815 mm	Min. 660 mm / Max. 760 mm	-

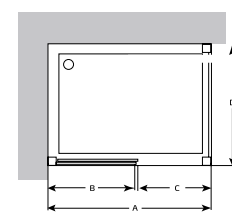

For rectangular shower trays

Receveurs de douche rectangulaires

Для прямоугольных поддонов

KLEVAN LF FIXED SIDE | LATÉRALE FIXE KLEVAN LF | БОКОВАЯ НЕПОДВИЖНАЯ ПАНЕЛЬ KLEVAN LF

Description	Reference	Tolerance A	Measurement B	Door C Measure	Measurement D
Klevan LF 70 cm.	8931500	-	-	-	Min. 670 mm Max. 705 mm
Klevan LF 80 cm.	8931600	-	-	-	Min. 770 mm Max. 805 mm

Description
Description
Описание

Reference
Référence
Артикул

Tolerance A
Tolérance A
Допуск A

Measurement B
Mesure B
Размеры B

Door C Measure
Mesure porte C
Размер двери C
Min. / Max.

3 WALLS (2 panels) 3 MURS (2 volets) | МЕЖДУ 3 СТЕН (двухэлементные)

FRONT SIDE ENCLOSURE KLEVAN F PAROI FRONTALE KLEVAN F | ПЕРЕДНЯЯ ДУШЕВАЯ ПАНЕЛЬ KLEVAN F

Description	Reference	Tolerance A	Measurement B	Door C Measure
Klevan F 100 cm.	8930800	960 mm / 1060 mm	515 mm	Min. 360 mm. Max. 460 mm
Klevan F 110 cm.	8930900	1061 mm / 1160 mm	565 mm	Min. 410 mm. Max. 510 mm
Klevan F 120 cm.	8931000	1161 mm / 1260 mm	615 mm	Min. 460 mm. Max. 560 mm
Klevan F 130 cm.	8931100	1261 mm / 1360 mm	665 mm	Min. 510 mm. Max. 610 mm
Klevan F 140 cm.	8931200	1361 mm / 1460 mm	715 mm	Min. 560 mm. Max. 660 mm
Klevan F 150 cm.	8931300	1461 mm / 1560 mm	765 mm	Min. 610 mm. Max. 710 mm
Klevan F 160 cm.	8931400	1561 mm / 1660 mm	815 mm	Min. 660 mm. Max. 760 mm

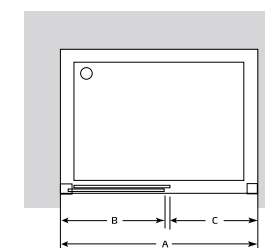

* Please check for all other dimensions | Consulter pour le reste des mesures | Консультироваться по поводу прочих размеров

b a t h s

baignoires | ванны





b a t h s

baignaires | ванны

QUICK GUIDE
GUIDE RAPIDE
БЫСТРЫЙ ПОИСК

438

BATHS
BAIGNOIRES
ВАННЫ

HYDROMASSAGE SYSTEMS
SYSTÈMES D'HYDROMASSAGE
СИСТЕМЫ ГИДРОМАССАЖА

444

HYDROMASSAGE SYSTEMS: WATER
SYSTÈMES
D'HYDROMASSAGE :EAU
СИСТЕМЫ ГИДРОМАССАЖА:
ВОДА

446

HYDROMASSAGE SYSTEMS: WATER+AIR
SYSTÈMES
D'HYDROMASSAGE :
EAU+AIR
СИСТЕМЫ
ГИДРОМАССАЖА:
ВОДА + ВОЗДУХ

ACRYLIC
ACRYLIQUE
АКРИЛОВЫЕ

448

ACRYLIC RECTANGULAR
ACRYLIQUE RECTANGULAIRES
АКРИЛОВЫЕ ПРЯМОУГОЛЬНЫЕ

Mid
Flex Center
Emma
Mitta
Nila

STEEL
ACIER
СТАЛЬНЫЕ

502

STEEL BATHS
BAIGNOIRES EN ACIER
СТАЛЬНЫЕ ВАННЫ

Ópera
Vanessa
Fedra
Gala

486

ACRYLIC CORNER
ACRYLIQUE D'ANGLE
АКРИЛОВЫЕ УГЛОВЫЕ

Flex Center
Trevo

498



ACRYLIC CIRCULAR
ACRYLIQUE CIRCULAIRE
АКРИЛОВЫЕ КРУГЛЫЕ

Omega

quick guide



guide rapide | быстрый поиск

rectangular baths | baignoires rectangulaires | прямоугольные ванны

		LENGTH in CM LONGUEUR en CM ДЛИНА в CM								
		Width Largeur Ширина	105	120	130	140	150	160	170	180
GALA steel acier стальные		70 cm	520-521	520-521	520-521	520-521	520-521	520-521	520-521	520-521
FEDRA steel acier стальные						516-517	516-517	516-517	516-517	516-517
MITTA acrylic acrylique акриловые						472-481	472-481	472-481	472-481	472-481
NILA acrylic acrylique акриловые						484-485	484-485	484-485	484-485	484-485
MID acrylic acrylique acrylic		73,7 cm							450-451	
VANESA steel acier стальные		75 cm				512-513	512-513	512-513	512-513	
EMMA acrylic acrylique акриловые							460-469	460-469	460-469	
MITTA acrylic acrylique акриловые							472-481	472-481	472-481	
NILA acrylic acrylique акриловые							484-485	484-485	484-485	
ÓPERA steel acier стальные		80 cm (*)								504-509
EMMA acrylic acrylique акриловые								460-469	460-469	460-469
MITTA acrylic acrylique акриловые							472-481	472-481	472-481	472-481
FLEX CENTER acrylic acrylique акриловые		100 cm								454-457

* Image of a 180x80 cm bath. | L'image montre la baignoire de 180 x 80 cm | Изображение ванны 180x80cm

corner baths | baignoires d'angle | прямоугольные ванны

		LENGTH in CM LONGUEUR en CM ДЛИНА в CM		
		Width Largeur Width	135	160
FLEX CENTER acrylic acrylique акриловые		135 cm	454-457	
TREVO acrylic acrylique акриловые			494-497	
OMEGA acrylic acrylique акриловые		160 cm		500-501

HYDROMASSAGE SYSTEMS | SYSTÈMES D'HYDROMASSAGE | ПРЯМОУГОЛЬНЫЕ ВАННЫ

	Emotive Essencial	Emotive Touch	Emotive Touch Dorsal	Emotive Flex Center	Sensitive Touch	Sensitive Flex Center
Flex Center 180x100				65580 p. 456		65590 p. 457
Flex Center 180x100 with panel avec tablier с экраном				65581 65582 p. 456		65591 65592 p. 457
Emma 160x75		64432 p. 464	64435 p. 464		64438 p. 465	
Emma 170x75		64332 p. 464	64335 p. 464		64338 p. 465	
Emma 170x80		64232 p. 464	64235 p. 464		64238 p. 465	
Emma 180x80		64132 p. 468	64135 p. 468		64138 p. 469	
Mita 140x70	62833 p. 476	62834 p. 478				
Mita 150x70	62933 p. 476	63934 p. 478				
Mita 160x70	62711 p. 476	62712 p. 478	62713 p. 478		62714 p. 480	
Mita 170x70	62611 p. 476	62612 p. 478	62613 p. 478		62614 p. 480	
Mita 160x75		62513 p. 478	62514 p. 478		62515 p. 480	
Mita 170x75		62412 p. 478	62413 p. 478		62414 p. 480	
Mita 160x80		62564 p. 478	62565 p. 478		62566 p. 480	
Mita 170x80		62485 p. 478	62486 p. 478		62487 p. 480	
Mita 180x80		62675 p. 478	62676 p. 478		62677 p. 480	

BATHS | BAIGNOIRES | ВАННЫ

HYDROMASSAGE SYSTEMS | SYSTÈMES D'HYDROMASSAGE | ПРЯМОУГОЛЬНЫЕ ВАННЫ

	Emotive Touch	Emotive Touch Dorsal	Emotive Flex Center	Sensitive Touch	Sensitive Flex Center
Flex Center 135x135			65548 p. 490		65549 p. 491
Flex Center 135x135 with panel avec tablier с экраном			65552 p. 490		65553 p. 491
Trevo 135x135	61983 p. 496	61984 p. 496		61985 p. 497	
Omega 160	68781 p. 501			68783 p. 501	

BATHS | BAIGNOIRES | ВАННЫ

BATHS

quick guide

guide rapide | быстрый поиск

Hydromassage water: EMOTIVE | Systèmes d'hydromassage eau: EMOTIVE | Системы гидромассажа: EMOTIVE

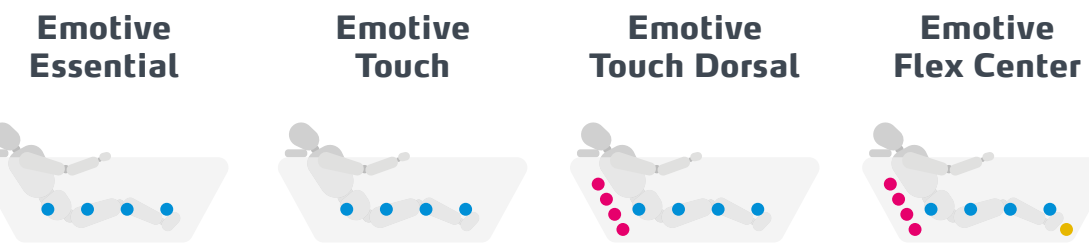

	Emotive Essential	Emotive Touch	Emotive Touch Dorsal	Emotive Flex Center
Push-button Poussoir Кнопка	Pneumatic push-button Poussoir pneumatique Пневматическая кнопка	Electronic push-button Poussoir électronique Электронная кнопка	Electronic push-button Poussoir électronique Электронная кнопка	Electronic push-button Poussoir électronique Электронная кнопка
Side jets Jets latéraux Боковые форсунки	6	6	6	4
Back/lower back jets Jets dorsaux/ lombaires Форсунки для массажа спины/поясницы			4	3
Feet jets Jets plantaires Feet jets				2 - 3
Air massage jets Jets massage air Форсунки для воздушного массажа				
Intensity control Régulateur d'intensité Регулятор интенсивности	■	■	■	■
Water-level sensor Senseur de niveau Датчик уровня воды		■	■	■
Automatic waste valve Vanne de vidage automatique Автоматический слив	■	■	■	■
Headrest Appui-tête Подголовник			1	2
Additional features Équipement supplémentaire Дополнительное оборудование				

Hydromassage water+air: SENSITIVE | Hydromassage eau+air: SENSITIVE | Гидромассаж вода+воздух: SENSITIVE

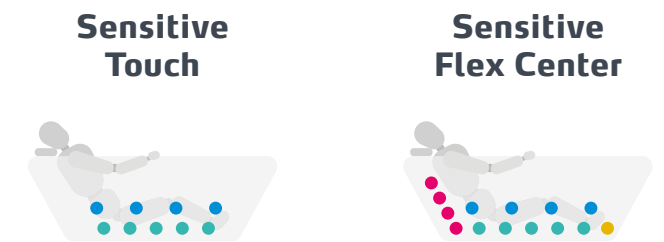

	Sensitive Touch	Sensitive Flex Center
Push-button Poussoir Электронная кнопка	2 Electronic push-buttons 2 poussoirs électroniques 2 Электронные кнопки	2 Electronic push-buttons 2 poussoirs électroniques 2 Электронные кнопки
Side jets Jets latéraux Боковые форсунки	6	4
Back/lower back jets Jets dorsaux/ lombaires Форсунки для массажа спины/поясницы		3
Feet jets Jets plantaires Форсунки для массажа стоп		2 - 3
Air massage jets Jets massage air Форсунки для воздушного массажа	8	8 - 12
Intensity control Régulateur d'intensité Регулятор интенсивности	■	■
Water-level sensor Senseur de niveau Датчик уровня воды	■	■
Automatic waste valve Vanne de vidage automatique Автоматический слив	■	■
Headrest Appui-tête Подголовник		2
Additional features Équipement supplémentaire Дополнительное оборудование		

water hydromassage
hydromassage à jet d'eau |
Гидромассаж вода

emotive

Emotive provides the feeling of a private spa, thanks to water jets on the sides of the bath. When activating its push-button, a soft hydromassage combining water and pressured air covers your entire body. The adjustable jets provide a pleasant massage for greater comfort, softness, or depth, oxygenating your skin, relaxing your muscles, and improving blood circulation.

Emotive, c'est se plonger dans un spa privé évocateur grâce aux jets d'eau latéraux de la baignoire. Il suffit d'appuyer sur un bouton pour lancer un hydromassage délicat sur l'ensemble du corps, avec de l'eau suroxygénée par de l'air sous pression. Les jets orientables créent un massage agréable totalement réglable qui procure davantage de confort, de douceur et de profondeur en oxygénant la peau, en relaxant les muscles et en améliorant la circulation.

Emotive станет для вас погружением в домашнее непринужденное SPA благодаря струям воды из форсунок на бортах ванны. Одно нажатие на кнопку и начнется легкий гидромассаж всего тела струями кислородной воды, насыщенной воздухом под давлением. Регулируемые форсунки позволяют создать в полной мере приятный режим массажа: комфортный, желаемой интенсивности и насыщенности, наполняя кожу кислородом, снимая мышечное напряжение, улучшая кровоток.



01

EMOTIVE ESSENTIAL

Six adjustable jets within reach for a unique hydromassage due to its good value for money. Six jets réglables à portée de la main pour un hydromassage incomparable pour son rapport qualité-prix.

Шесть форсунок, регулируемых на расстоянии вытянутой руки, создают уникальный гидромассаж при оптимальном сочетании «цена – качество».

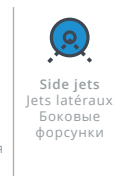

03

EMOTIVE TOUCH

State-of-the-art technology for enhanced relaxation, thanks to an electronic push-button and water level sensor. Une technologie encore plus confortable pour davantage de détente, grâce à son bouton électronique et à son capteur de niveau.

Еще более удобная в обращении и расслабляющая техника: электронная кнопка переключения и сенсор уровня наполнения.



02

EMOTIVE FLEX CENTER

With headrest and integrated feet/back jets creating enhanced comfort and relaxation to immerse your body and mind in a perfect hydromassage.

L'appuie-tête et les jets plantaires/dorsaux intégrés offrent un niveau de confort et de détente supérieur, pour plonger le corps et l'esprit dans une expérience d'hydromassage encore plus aboutie.

Включены: подголовник и встроенные форсунки для массажа стоп и спины, что повышает уровень комфорта и снятия напряжения, при этом тело и сознание погружаются в наиболее полный гидромассаж.

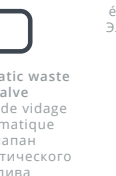



water+air hydromassage
hydromassage à jet d'eau+air |
вода+воздух гидромассаж

s e n s i t i v e

Sensitive combines the benefits of water hydromassage with the enveloping feeling of air massage. Strength and delicateness to provide a sensation of lightness. While the jets combining water and pressured air penetrate your skin and muscles with greater force, the air jets on the bath base provide pleasant weightlessness that relaxes the body and mind. Water and air, pressure and lightness are uniformly distributed to act on every critical point of your neck, kidneys, legs, arms, and back, creating the ideal hydrotherapy sensation of a private spa at home.

Sensitive allie les bienfaits de l'hydromassage à jet d'eau avec la sensation enveloppante du massage à l'air. La force va de pair avec la délicatesse pour une sensation accrue de flottabilité du corps. Tandis que les jets d'eau suroxygénée par eau sous pression pénètrent de façon plus intense dans la peau et les muscles, les jets d'air du fond de la baignoire offrent une sensation d'apesanteur agréable pour détendre davantage le corps et l'esprit. L'eau et l'air, la pression et la légèreté, le tout distribué de façon uniforme pour atteindre tous les points clés du cou, des reins, des jambes, des bras et du dos, créant ainsi une ambiance d'hydrothérapie idéale pour un spa de luxe chez soi.

Sensitive объединяет преимущества водного гидромассажа с окутывающим массажем воздушными струями. Одновременное сочетание силы и нежности приносят ощущение невесомости тела. Когда форсунки кислородной воды, насыщенной воздухом под давлением, интенсивно воздействуют на кожу и мышцы, донные форсунки подачи воздуха создают приятное ощущение невесомости и легкости, что еще больше расслабляет тело и сознание. Вода и воздух, давление и легкость: все это равномерно распределено и направленно воздействует на каждую биологически значимую точку шеи, почек, ног, рук и спины, создавая состояние идеального гидромассажа в роскошном СПА у себя дома.



01

SENSITIVE TOUCH

Six side water jets and 8 bottom air jets to reach a feeling of pure well-being on every part of your body. Six jets d'eau latéraux et huit jets d'air dans le fond de la baignoire pour atteindre une sensation pure de bien-être à chaque point clé du corps. Шесть боковых форсунок подачи воды и 8 форсунок воздуха на дне ванны позволят получить ощущение полнейшего умиротворения на каждой из ключевых точек тела.



Electronic push-button water | air
Poussoir électronique d'eau | l'air
Электронные переключатели Вода / воздух



Side jets | bottom jets
Jets latéraux | jets de fond
донные форсунки



Intensity control air
Régulateur d'intensité l'air
Регулятор интенсивности воздуха



Water-level sensor
Senseur de niveau,
Датчик уровня воды



Automatic waste valve
Vanne de vidage automatique
Клапан автоматического слива



02

SENSITIVE FLEX CENTER

Immersing yourself in a relaxing massage is even easier with two water and air push-buttons that control the side, back, feet, and bottom jets with only one gesture.

Plonger dans un massage relaxant est encore plus facile grâce à deux boutons d'eau et d'air pour contrôler en un seul geste les jets latéraux, dorsaux, plantaires et ceux du fond de la baignoire.

Погрузиться в расслабляющий массаж еще более просто: две кнопки водяных и воздушных струй боковых форсунок, форсунок для массажа спины, стоп и донных форсунок настраиваются простым нажатием кнопки.



Electronic push-button water | air
Poussoir électronique d'eau | l'air
Электронные переключатели Вода / воздух



Side jets | back jets
Jets latéraux | jets dorsaux
Боковые форсунки | форсунки для массажа спины



Feet jets
Jets plantaires
Форсунки для массажа стоп



Bottom jets
Jets de fond
Воздушных донных форсунок



Automatic waste valve
Vanne de vidage automatique
Клапан автоматического слива



Intensity control water | air
Régulateur d'intensité d'eau | l'air
Контроль интенсивности Вода / воздух



Water-level sensor
Senseur de niveau,
Датчик уровня воды



M i d
acrylic rectangular
acrylique rectangulaires
акриловые прямоугольные





TECHNICAL FEATURES

- Free-standing bath for stand-alone installation and integrated panel (one piece)
- Large size: 170x73.7 cm.
- Bath depth: 43 cm.
- Total bath height: 54 cm.
- Automatic waste 52 mm.

CARACTÉRISTIQUES TECHNIQUES

- Baignoire à installer en îlot, tablier intégré (one piece).
- Grandes dimensions : 170x73,7 cm.
- Profondeur : 43 cm.
- Hauteur totale baignoire : 54 cm.
- Bonde automatique de 52 mm.

ТЕХНИЧЕСКИЕ ХАРАКТЕРИСТИКИ

- Отдельностоящая ванна для установки на островной платформе с собственным экраном (единое изделие).
- Большие размеры: 170x73,7 см.
- Глубина купели: 43 см.
- Общая высота ванны: 54 см.
- Диаметр автоматического слива: 52 мм.

Mid free-standing

Mid îlot | Mid отдельностоящая



60001 **MID FREE-STANDING**
170x73,7 cm, with
automatic waste.

MID ÎLOT
170x73,7 cm, avec vidage
automatique.

MID ОТДЕЛЬНОСТОЯЩАЯ
170x73,7 cm, with
с автоматический сливом.

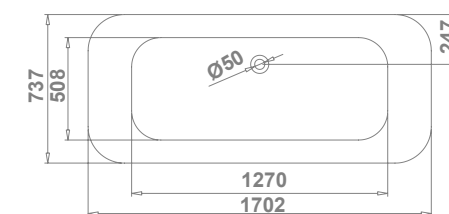

Flex center

acrylic rectangular
acrylique rectangulaires
акриловые прямоугольные





TECHNICAL FEATURES

- Installation options: built-in or with self-supporting chassis and L-shaped black panel.
- Large size: 180x100 cm
- Bath depth: 42 cm.
- Bath height with panel: 60 cm
- Hidden automatic waste 52 mm and overflow.
- Integrated headrests.
- Flex Center hydromassage systems: maximum quality and comfort

CARACTÉRISTIQUES TECHNIQUES

- Possibilité d'installation avec muret ou châssis autoportant et tablier noir en L.
- Grandes dimensions : 180x100 cm
- Profondeur : 42 cm
- Hauteur baignoire avec tablier : 60 cm
- Bonde automatique de 52 mm et trop-plein invisibles.
- Appuie-tête intégrés.
- Système d'hydromassage Flex Center: un maximum de qualité et de confort.

ТЕХНИЧЕСКИЕ ХАРАКТЕРИСТИКИ

- Ванна может быть встроена в опору или установлена на самонесущий каркас с черным экраном в форме «L».
- Большие размеры: 180x100 см
- Глубина купели: 42 см
- Высота ванны вместе с платформой-экраном: 60 см
- Скрытые автоматический слив диаметром 52 мм и переливное отверстие.
- Встроенные подголовники.
- Гидромассажная система Flex Center: высочайшее качество и комфорт.

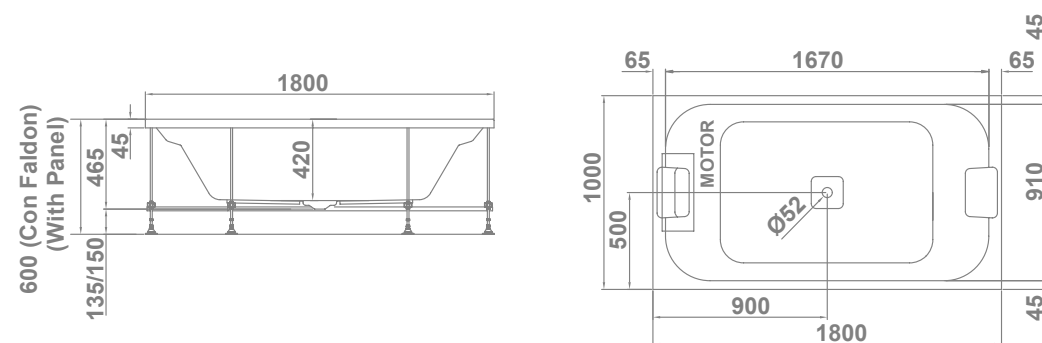

Flex Center

acrylic rectangular | acrylique rectangulaires | акриловые прямо угольные



65570 **WITHOUT PANEL**
SANS TABLIER
БЕЗ ЭКРАНА



WITH PANEL
Special "L" shaped black panel (Front + Side).

AVEC TABLIER
Tablier spéciale type "L" couleur noire (Frontal + Latéral).

С ЭКРАНОМ
Специальная панель "L" черного цвета (Фронтальная + боковая).

65571 **LEFT-HAND**
GAUCHE
ЛЕВАЯ СТОРОНА

65572 **RIGHT-HAND**
DROITE
ПРАВАЯ СТОРОНА

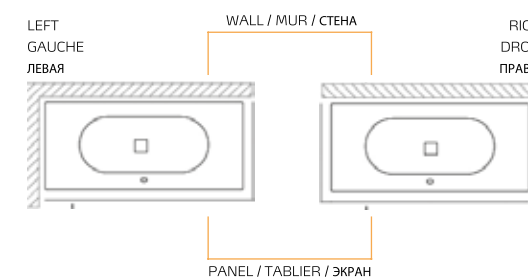

PANELS | Tabliers | Экраны

€/u

6740702 **"L" SHAPED BLACK PANEL RIGHT-HAND**
Tablier "L" noir main droite
Панель "L" черного цвета правая сторона

6740802 **"L" SHAPED BLACK PANEL LEFT-HAND**
Tablier "L" noir main gauche
Панель "L" черного цвета левая сторона

Note: The hydromassage bath includes a chassis and automatic waste. | **Note:** La baignoire avec hydromassage comporte un châssis et un vidage automatique. | **Примечание:** Ванна с гидромассажем включает каркас и автоматический слив.

Emotive Flex Center

hydromassage water bath | baignoire avec hydromassage eau | гидромассаж вода



65580 WITHOUT PANEL
Electronic push button, intensity control, water level indicator and lower back/feet jets.

SANS TABLIER

Poussoir électronique, réglage de l'intensité, sonde de niveau et jets lombaires/plantaires.

БЕЗ ЭКРАНА

Электронный переключатель, регулятор интенсивности, датчик уровня воды и форсунки для массажа поясницы/стоп.



65581 WITH PANEL
Special "L" shaped black panel (Front + Side). Electronic push button, intensity control, water level indicator and lower back/feet jets.

AVEC TABLIER

Spéciale type "L" couleur noire (Frontal + latéral). Poussoir électronique, réglage de l'intensité, sonde de niveau et jets lombaires/plantaires.

БЕЗ ЭКРАНОМ

Специальная панель "L" черного цвета (Фронтальная + боковая). Электронный переключатель, регулятор интенсивности, датчик уровня воды и форсунки для массажа поясницы/стоп.

65581 LEFT-HAND GAUCHE
ЛЕВАЯ СТОРОНА

65582 RIGHT-HAND DROITE
ПРАВАЯ СТОРОНА

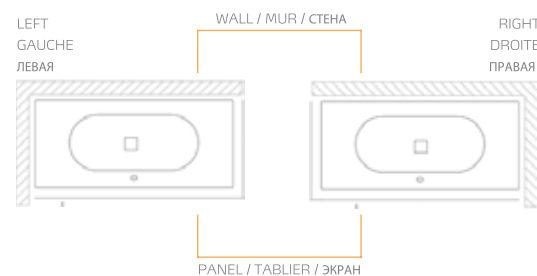

PANELS | Tabliers | Panels

6740702 "L" SHAPED BLACK PANEL RIGHT-HAND
Tablier "L" noir main droite
Панель "L" черного цвета правая сторона

6740802 "L" SHAPED BLACK PANEL LEFT-HAND
Tablier "L" noir main gauche
Панель "L" черного цвета левая сторона

Sensitive Flex Center

hydromassage water+air bath | baignoire avec hydromassage eau+air | гидромассаж вода + воздух



65590 WITHOUT PANEL
Electronic push button, intensity control for water and air massages, water level indicator and lower back/feet jets.

SANS TABLIER

Poussoir électronique, réglage de l'intensité massages eau et air, sonde de niveau et jets lombaires/plantaires.

БЕЗ ЭКРАНА

Электронный переключатель, переключатель интенсивности массажа водой и воздухом, датчик уровня воды и форсунки для массажа поясницы/стоп.



65591 WITH PANEL
Special "L" shaped black panel (Front + Side). Electronic push button, intensity control for water and air massages, water level indicator and lower back/feet jets.

AVEC TABLIER

Tablier spéciale type "L" couleur noire (Frontal + Latéral). Poussoir électronique, réglage de l'intensité massages eau et air, sonde de niveau et jets lombaires/plantaires.

С ЭКРАНОМ

Специальная панель "L" черного цвета (Фронтальная + боковая). Электронная кнопка переключателя, регулятор интенсивности аэро- и гидромассажа, датчик уровня воды и форсунки для массажа поясницы/стоп.

65591 LEFT-HAND GAUCHE
ЛЕВАЯ СТОРОНА

65592 RIGHT-HAND DROITE
ПРАВАЯ СТОРОНА

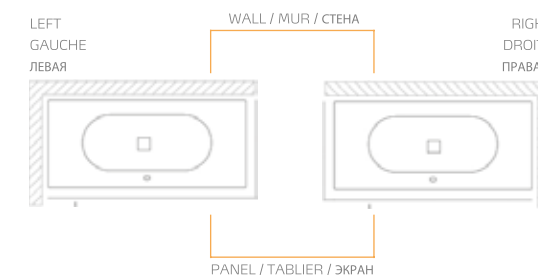

PANELS | Tabliers | Panels

6740702 "L" SHAPED BLACK PANEL RIGHT-HAND
Tablier "L" noir main droite
Панель "L" черного цвета правая сторона

6740802 "L" SHAPED BLACK PANEL LEFT-HAND
Tablier "L" noir main gauche
Панель "L" черного цвета левая сторона

Note: The hydromassage bath includes a chassis and automatic waste. | **Note:** La baignoire avec hydromassage comporte un châssis et un vidage automatique. | **Примечание:** Ванна с гидромассажем включает каркас и автоматический слив.

Note: The hydromassage bath includes a chassis and automatic waste. | **Note:** La baignoire avec hydromassage comporte un châssis et un vidage automatique. | **Примечание:** Ванна с гидромассажем включает каркас и автоматический слив.

Emma
acrylic rectangular
acrylique rectangulaires
акриловые прямоугольные





HEADREST
APPUI-TÊTE
ПОДГОЛОВНИК



EMOTIVE TOUCH INTENSITY CONTROL
RÉGLAGE DE L'INTENSITÉ
EMOTIVE TOUCH
РЕГУЛЯТОР ИНТЕНСИВНОСТИ



SENSITIVE SMART REMOTE CONTROL
TÉLÉCOMMANDE SENSITIVE
SMART
ПУЛЬТ УПРАВЛЕНИЯ SENSITIVE
SMART

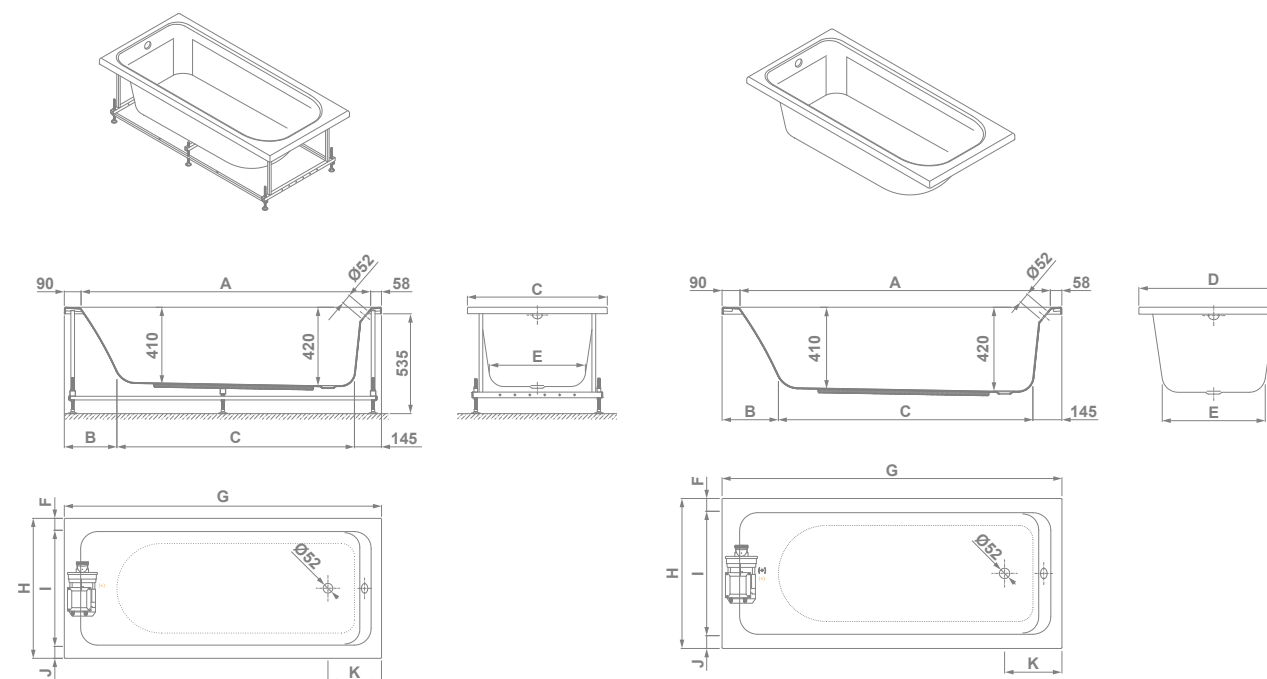

	A	B	C	D	E	F	G	H	I	J	K
160x75 cm	14,52	28,5	11,70	75	51,5	64	160	75	62,2	6,4	28
170x75 cm	15,52	28,2	12,73	75	51,5	64	170	75	62,2	6,4	28,7
170x80 cm	15,52	28,2	12,73	80	56,5	71	170	80	65,8	7,1	28,7

TECHNICAL FEATURES

- Installation options: built-in or with self-supporting chassis and L-shaped panel.
- Bath depth: 42 cm
- Bath height with chassis: 53.5 cm
- Waste 52 mm
- Headrest (optional).

CARACTÉRISTIQUES TECHNIQUES

- Possibilité d'installation avec muret ou châssis autoportant et tablier en L.
- Profondeur : 42 cm
- Hauteur baignoire avec châssis : 53,5 cm
- Bonde de 52 mm
- Appuie-tête (en option).

ТЕХНИЧЕСКИЕ ХАРАКТЕРИСТИКИ

- Ванна может быть встроена в опору или установлена на самонесущий каркас с экраном в форме «L».
- Большие размеры: 180x100 см
- Глубина купели: 42 см
- Высота ванны вместе с несущим каркасом: 53,5 см
- Слив диаметром 52 мм
- Подголовник (по желанию).

Emma

acrílica rectangular



SIMPLE EMMA WITHOUT CHASSIS

SIMPLE EMMA SANS CHÂSSIS
ПРОСТО ЕММА БЕЗ КАРКАСА

64401	160x75 cm		
64301	170x75 cm		
64201	170x80 cm		

SIMPLE EMMA WITH CHASSIS

With automatic waste. Free-standing.

SIMPLE EMMA AVEC CHÂSSIS
Avec vidage automatique. Autoportante.
ПРОСТО ЕММА С КАРКАСОМ
С автоматическим сливом и самонесущим каркасом.

64404	160x75 cm		
64304	170x75 cm		
64204	170x80 cm		

+ PANELS | Tabliers | Panels

"L" SHAPED PANEL LEFT

Tablier "L" gauche | Панель "L" левая сторона

67445	160x75 cm
67447	170x75 cm
67449	170x80 cm

"L" SHAPED PANEL RIGHT

Tablier "L" droite | Панель "L" правая сторона

67446	160x75 cm
67448	170x75 cm
67450	170x80 cm

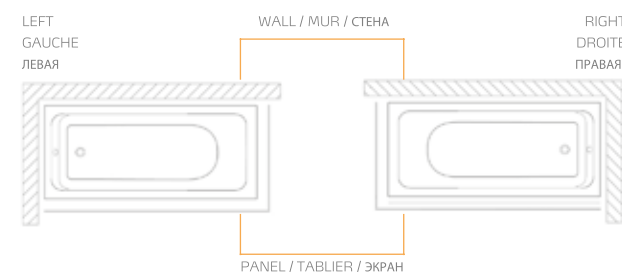

+ SPARES AND ACCESSORIES

Pièces de rechange et accessoires | Запасные части и дополнительное оборудование

41714 **AUTOMATIC WASTE FOR BATHS WITHOUT HYDROMASSAGE**
Vidage automatique pour baignoire sans hydromassage
Автоматический слив для ванны без гидромассажа

SET FREE-STANDING CHASSIS

Ensemble châssis autoportant | Комплект самонесущего каркаса

41219	160x75 cm
41220	170x75 cm
41221	170x80 cm

Emotive Emma

hydromassage water bath | baignoire avec hydromassage eau | гидромассаж вода



EMOTIVE TOUCH

Electronic push button, intensity control and water level indicator.

Poussoir électronique, réglage de l'intensité et sonde de niveau.

Электронный переключатель, регулятор интенсивности, датчик уровня.

64432	160x75 cm	48	1
64332	170x75 cm	49	1
64232	170x80 cm	50	1

EMOTIVE TOUCH DORSAL

Electronic push button, intensity control, water level indicator, back jets and headrest.

Poussoir électronique, réglage de l'intensité, sonde de niveau, jets dorsaux et appuie-tête.

Электронный переключатель, регулятор интенсивности, датчик уровня, форсунки для массажа спины и подголовник.

64435	160x75 cm	49	1
64335	170x75 cm	50	1
64235	170x80 cm	51	1

+ PANELS | Tabliers | Экраны

"L" SHAPED PANEL LEFT

Tablier "L" gauche | Панель "L" левая сторона

67445	160x75 cm
67447	170x75 cm
67449	170x80 cm

"L" SHAPED PANEL RIGHT

Tablier "L" droite | Панель "L" правая сторона

67446	160x75 cm
67448	170x75 cm
67450	170x80 cm

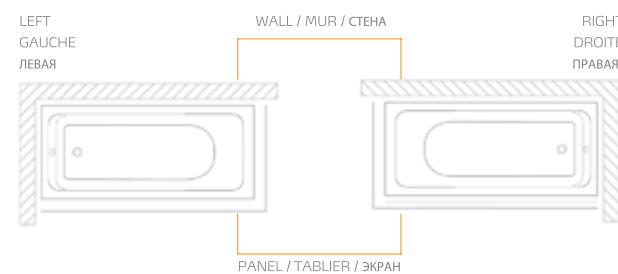

Sensitive Emma

hydromassage water+air bath | baignoire avec hydromassage eau+air | гидромассаж вода + воздух



SENSITIVE TOUCH

Electronic push button, intensity control for water massage and water level indicator.

Poussoir électronique, réglage de l'intensité massage eau et sonde de niveau.

Электронный переключатель, регулятор интенсивности массажа водой и датчик уровня.

64438	160x75 cm	57	1
64338	170x75 cm	58	1
64238	170x80 cm	59	1

+ PANELS | Tabliers | Экраны

"L" SHAPED PANEL LEFT

Tablier "L" gauche | Панель "L" левая сторона

67445	160x75 cm
67447	170x75 cm
67449	170x80 cm

"L" SHAPED PANEL RIGHT

Tablier "L" droite | Панель "L" правая сторона

67446	160x75 cm
67448	170x75 cm
67450	170x80 cm

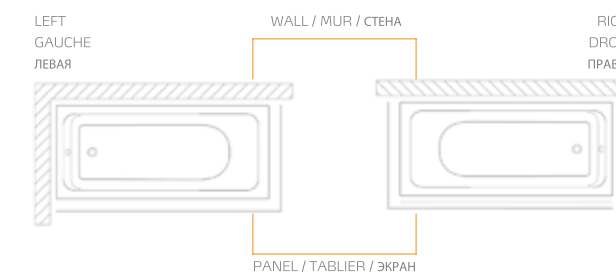

Note: The hydromassage bath includes a chassis and automatic waste. | **Note:** La baignoire avec hydromassage comporte un châssis et un vidage automatique. | **Примечание:** Ванна с гидромассажем включает каркас и автоматический слив.

Note: The hydromassage bath includes a chassis and automatic waste. | **Note:** La baignoire avec hydromassage comporte un châssis et un vidage automatique. | **Примечание:** Ванна с гидромассажем включает каркас и автоматический слив.



Emma 180

acrylic rectangular | acrylique rectangulaires | акриловые прямоугольные



64101 **SIMPLE EMMA WITHOUT CHASSIS**
SIMPLE EMMA **SANS CHÂSSIS**
ПРОСТО EMMA **БЕЗ КАРКАСА**

180x80 cm  

64104 **SIMPLE EMMA WITH CHASSIS**
With automatic waste. Free-standing.

SIMPLE EMMA AVEC CHÂSSIS
Avec vidage automatique. Autoportante.

ПРОСТО EMMA **С КАРКАСОМ**
С автоматическим сливом. Самонесущая конструкция.

180x80 cm  

TECHNICAL FEATURES

- Installation options: built-in or with self-supporting chassis and L-shaped panel.
- Bath depth: 41 cm
- Bath height with chassis: 53.5 cm with centered waste and overflow.
- Waste 52 mm
- Headrest (optional).

CARACTÉRISTIQUES TECHNIQUES

- Possibilité d'installation avec muret ou châssis autoportant et tablier en L.
- Profondeur : 41 cm
- Hauteur baignoire avec châssis : 53,5 cm avec bonde et appui-tête centrés.
- Bonde de 52 mm
- Appui-tête (en option).

ТЕХНИЧЕСКИЕ ХАРАКТЕРИСТИКИ

- Ванна может быть встроена в опору или установлена на самонесущий каркас с экраном в форме «L».
- Большие размеры: 180x100 см
- Глубина купели: 42 см
- Высота ванны вместе с несущим каркасом: 53,5 см
- Слив диаметром 52 мм
- Подголовник (по желанию).

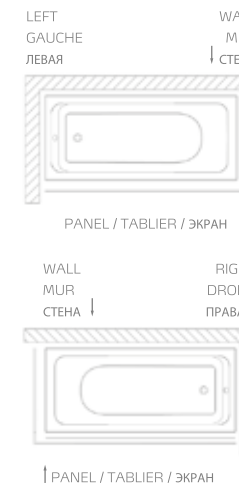
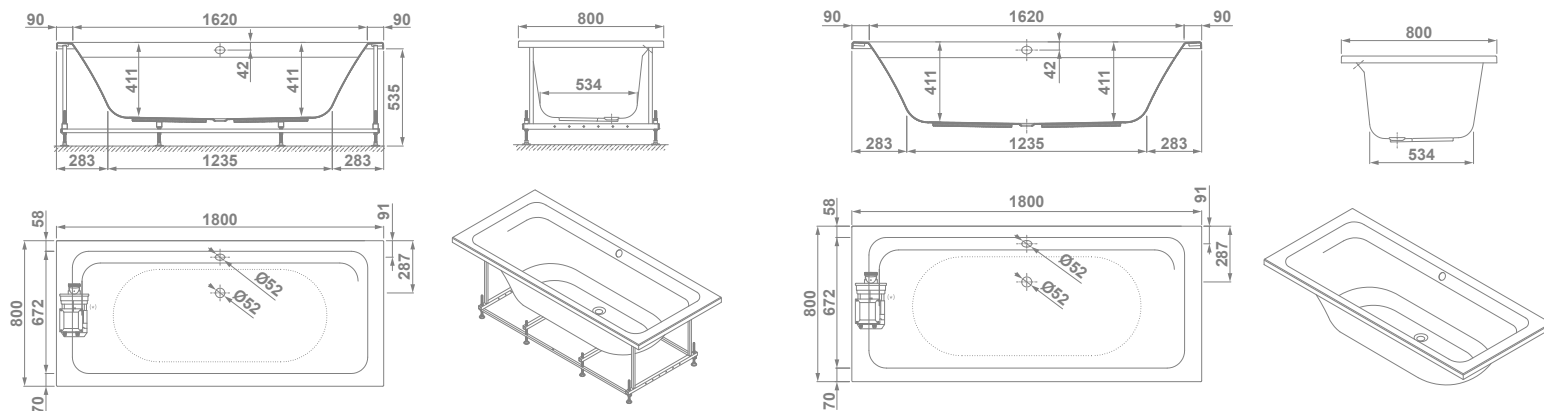

+ PANELS | Tabliers | Panels

67451 **"L" SHAPED PANEL LEFT**
Tablier "L" gauche | Панель "L" левая сторона
180x80 cm

67452 **"L" SHAPED PANEL RIGHT**
Tablier "L" droite | Панель "L" правая сторона
180x80 cm

+ SPARES AND ACCESSORIES

Pièces de rechange et accessoires
Запасные части и дополнительное оборудование

41714 **AUTOMATIC WASTE FOR BATHS WITHOUT HYDROMASSAGE**
Vidage automatique pour baignoire sans hydromassage
Автоматический слив для ванн без гидромассажа

41222 **SET FREE-STANDING CHASSIS**
Ensemble châssis autoportant
Самонесущая конструкция
180x80 cm

(*) Only available in hydromassage systems | Uniquement disponible sur systèmes d'hydromassage | Только в гидромассажных системах

Emotive Emma 180

hydromassage water bath | baignoire avec hydromassage eau | гидромассаж вода



64132 **EMOTIVE TOUCH**
Electronic push button, intensity control and water level indicator.
Poussoir électronique, réglage de l'intensité et sonde de niveau.
Электронная кнопка, регулятор интенсивности и датчик уровня.
180x80 cm  

64135 **EMOTIVE TOUCH DORSAL**
Electronic push button, intensity control, water level indicator, back jets and headrest.
Poussoir électronique, réglage de l'intensité, sonde de niveau, jets dorsaux et appuie-têtes.
Электронная кнопка, регулятор интенсивности и датчик уровня, форсунки для массажа спины и подголовник.
180x80 cm  

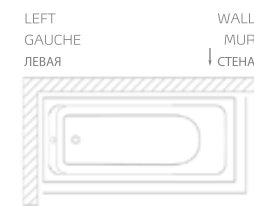

+ PANELS | Tabliers | Экраны

67451 **"L" SHAPED PANEL LEFT**
Tablier "L" gauche | Панель "L" левая сторона
180x80 cm

67452 **"L" SHAPED PANEL RIGHT**
Tablier "L" droite | "L" shaped panel right
180x80 cm

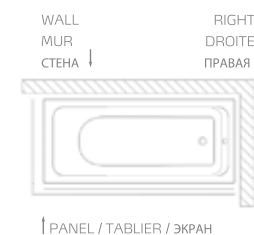

+ SPARES AND ACCESSORIES

Pièces de rechange et accessoires
Запчасти и аксессуары

41714 **AUTOMATIC WASTE FOR BATHS WITHOUT HYDROMASSAGE**
Vidage automatique pour baignoire sans hydromassage
Автоматический слив для ванн без гидромассажа

41222 **SET FREE-STANDING CHASSIS**
Ensemble châssis autoportant
Самонесущая конструкция
180x80 cm

Note: The hydromassage bath includes a chassis and automatic waste. | Note: La baignoire avec hydromassage comporte un châssis et un vidage automatique. | Примечание: гидромассажные ванны включают каркас и автоматический слив.

Sensitive Emma 180

hydromassage water+air bath | baignoire avec hydromassage eau+air | гидромассаж вода + воздух



64138 **SENSITIVE TOUCH**
Electronic push button, intensity control for water massage and water level indicator.
Poussoir électronique, réglage de l'intensité massage eau et sonde de niveau.
Электронная кнопка, регулятор интенсивности водного массажа и датчик уровня.
180x80 cm  

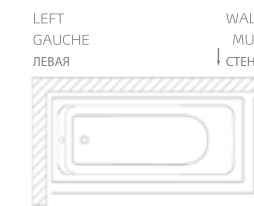

+ PANELS | Tabliers | Экраны

67451 **"L" SHAPED PANEL LEFT**
Tablier "L" gauche | Панель "L" левая сторона
180x80 cm

67452 **"L" SHAPED PANEL RIGHT**
Tablier "L" droite | Панель "L" правая сторона
180x80 cm

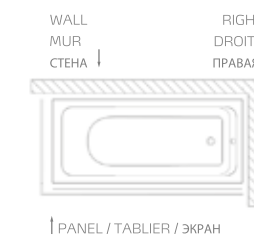

+ SPARES AND ACCESSORIES

Pièces de rechange et accessoires
Запасные части и дополнительное оборудование

41714 **AUTOMATIC WASTE FOR BATHS WITHOUT HYDROMASSAGE**
Vidage automatique pour baignoire sans hydromassage
Автоматический слив для ванн без гидромассажа

41222 **SET FREE-STANDING CHASSIS**
Ensemble châssis autoportant
Самонесущая конструкция
180x80 cm

Note: The hydromassage bath includes a chassis and automatic waste. | Note: La baignoire avec hydromassage comporte un châssis et un vidage automatique. | Примечание: Ванна с гидромассажем включает каркас и автоматический слив.



M i t t a
acrylic rectangular
acrylique rectangulaires
çакриловые прямоугольные

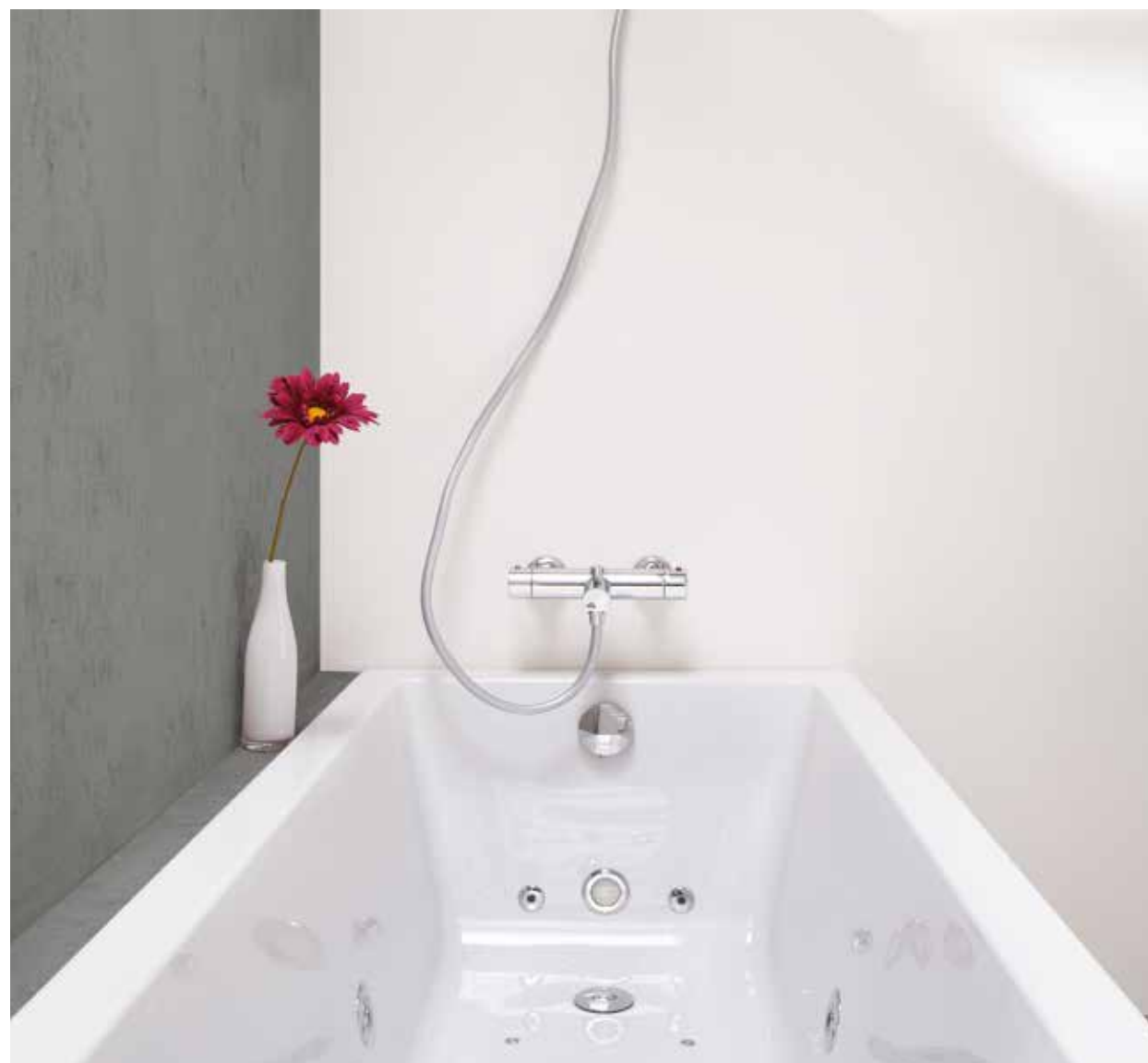

HEADREST
APPUI-TÊTE
ПОДГОЛОВНИК



**EMOTIVE TOUCH
INTENSITY CONTROL**
RÉGLAGE DE L'INTENSITÉ
EMOTIVE TOUCH
ПЕРЕКЛЮЧАТЕЛЬ
ИНТЕНСИВНОСТИ
EMOTIVE TOUCH



**SENSITIVE SMART REMOTE
CONTROL**
TÉLÉCOMMANDE SENSITIVE
SMART
SMART
ПУЛЬТ УПРАВЛЕНИЯ
SENSITIVE SMART

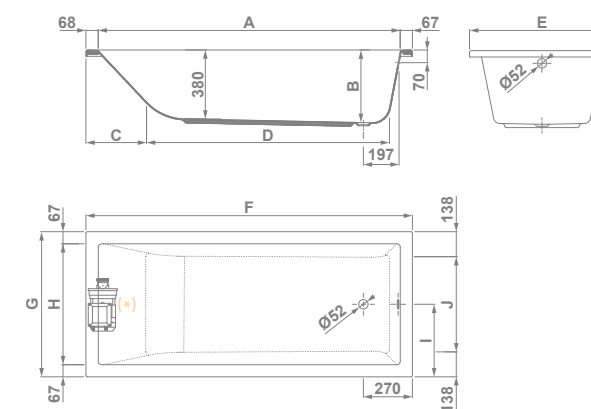
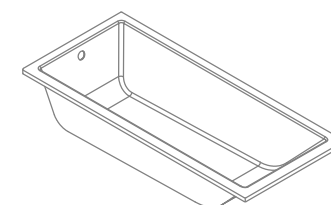

	A	B	C	D	E	F	G	H	I	J
140x70 cm	126,5	40	33,4	94	70	140	70	56,6	35	42,4
150x70 cm	136,6	40	33,4	104	70	150	70	56,6	35	42,4
160x70 cm	146,5	40	33,4	114	70	160	70	56,6	35	42,4
160x75 cm	146,5	40	33,4	114	75	160	75	61,6	37,5	47,5
160x80 cm	146,5	39,5	33,4	114	80	160	80	66,6	40	52,4
170x70 cm	156,5	40	33,2	124,2	70	170	70	56,6	37,5	47,4
170x75 cm	156,5	40	33,2	124,2	75	170	75	61,6	37,5	47,4
170x80 cm	156,5	40	33,4	124	80	170	80	66,6	40	52,5
180x80 cm	166,5	40	33,4	133,9	80	180	80	66,6	40	52,5

TECHNICAL FEATURES

- Installation options: built-in or with self-supporting chassis and front and/or side panel.
- Bath depth: 40 cm
- Bath height with chassis: 52.5 cm
- Waste 52 mm
- Headrest (optional).

CARACTÉRISTIQUES TECHNIQUES

- Possibilité d'installation avec muret ou châssis autoportant et tablier frontal ou latéral.
- Profondeur : 40 cm
- Hauteur baignoire avec châssis : 52,5 cm
- Bonde de 52 mm
- Appui-tête (en option).

ТЕХНИЧЕСКИЕ ХАРАКТЕРИСТИКИ

- Ванна может быть встроена в опору или установлена на самонесущий каркас с фронтальным и(или) боковым экраном.
- Глубина купели: 40 см
- Высота ванны вместе с несущим каркасом: 52,5 см
- Слив диаметром 52 мм
- Подголовник (по желанию).

Mitta

acrylic rectangular | acrylique rectangulaires | акриловые прямоугольные



€/u

SIMPLE MITTA

Without chassis and waste
Sans châssis et sans vidage
Без каркаса и без слива

62831	140x70 cm	17,9	10
62931	150x70 cm	19,3	10
62701	160x70 cm	21,4	10
62601	170x70 cm	21,8	10
62501	160x75 cm	21,2	10
62402	170x75 cm	22,5	10
62561	160x80 cm	22,2	10
62461	170x80 cm	24,3	10
62661	180x80 cm	25	10



PANELS AND CHASSIS | Tabliers et châssis | Экраны и каркасы

	CHASSIS SET ENSEMBLE CHÂSSIS НАБОР ДЛЯ КАРКАСА	FRONT PANEL TABLIER FRONTAL ЭКРАН ФРОНТАЛЬНЫЙ	SIDE PANEL TABLIER LATÉRAL ЭКРАН БОКОВОЙ
140x70 cm	41560 70 cm	67426 140x50 cm	67432 70x50 cm*
150x70 cm	41560 70 cm	67427 150x50 cm	67432 70x50 cm*
160x70 cm	41560 70 cm	67429 160x50 cm	67432 70x50 cm*
170x70 cm	41560 70 cm	67428 170x50 cm	67432 70x50 cm*
160x75 cm	41561 75 cm	67429 160x50 cm	67431 75x50 cm*
170x75 cm	41561 75 cm	67428 170x50 cm	67431 75x50 cm*
160x80 cm	41563 80 cm	67429 160x50 cm	67430 80x50 cm*
170x80 cm	41563 80 cm	67428 170x50 cm	67430 80x50 cm*
180x80 cm	41563 80 cm	67436 180x50 cm	67430 80x50 cm*

* Bath requires a chassis for free-standing installation. | Le châssis est nécessaire pour installer la baignoire en îlot. | Для отдельной установки требуется несущий каркас ванны.



SPARES AND ACCESSORIES

Pièces de rechange et accessoires | Запасные части и дополнительное

- 68005 **CHROME AUTOMATIC WASTE**
Vidage automatique chromé
Хромированный автоматический слив
- 68001 **ADJUSTABLE FEET MITTA BATHS**
Jeu de pieds réglables baignoires Mitta
Регулируемые ножки для ванн Mitta

Note: Chrome finishes. The Mitta bath is only supplied in white color. GALA recommends the installation of the hydromassage bath with panel, in order to provide access to hydromassage components should the need arise. The chassis is necessary to have a self-supporting bath.

Remarque: Finitions chromées. La baignoire Mitta est uniquement disponible de couleur blanche. GALA recommande d'installer la baignoire d'hydromassage avec tablier pour faciliter l'accès aux composants de l'hydromassage en cas de besoin. Le châssis est nécessaire pour que la baignoire soit autoportante.

Примечание: Детали хромированные. Ванна Mitta поставляется только белого цвета. GALA рекомендует установку гидромассажной ванны с экраном, чтобы при необходимости иметь доступ к элементам гидромассажной системы. Чтобы ванна была самонесущей, необходим каркас.

Emotive Essential Mitta

hydromassage water bath | baignoire avec hydromassage eau | Гидромассажная ванна. вода



EMOTIVE ESSENTIAL

Pneumatic push button and intensity control.

Poussoir pneumatique et réglage de l'intensité.

Пневматический переключатель и переключатель интенсивности.

62833	140x70 cm		
62933	150x70 cm		
62711	160x70 cm		
62611	170x70 cm		



PANELS | TABLIERS | ЭКРАНЫ

	FRONT PANEL TABLIER FRONTAL ЭКРАН ФРОНТАЛЬНЫЙ		SIDE PANEL TABLIER LATÉRAL ЭКРАН БОКОВОЙ	
140x70 cm	67426	140x50 cm	67432	70x50 cm*
150x70 cm	67427	150x50 cm	67432	70x50 cm*
160x70 cm	67429	160x50 cm	67432	70x50 cm*
170x70 cm	67428	170x50 cm	67432	70x50 cm*

* Bath requires a chassis for free-standing installation. | Le châssis est nécessaire pour installer la baignoire en îlot. | Для отдельной установки требуется несущий каркас ванны.



SPARES AND ACCESSORIES

Pièces de rechange et accessoires | Запасные части и дополнительное

- 68005 **CHROME AUTOMATIC WASTE**
Vidage automatique chromé
Хромированный автоматический слив
- 68001 **ADJUSTABLE FEET MITTA BATHS**
Jeu de pieds réglables baignoires Mitta
Регулируемые ножки Mitta

Note: Chrome finishes. The Mitta bath is only supplied in white color. GALA recommends the installation of the hydromassage bath with panel, in order to provide access to hydromassage components should the need arise. The chassis is necessary to have a self-supporting bath.

Remarque: Finitions chromées. La baignoire Mitta est uniquement disponible de couleur blanche. GALA recommande d'installer la baignoire d'hydromassage avec tablier pour faciliter l'accès aux composants de l'hydromassage en cas de besoin. Le châssis est nécessaire pour que la baignoire soit autoportante.

Примечание: Детали хромированные. Ванна Mitta поставляется только белого цвета. GALA рекомендует установку гидромассажной ванны с экраном, чтобы при необходимости иметь доступ к элементам гидромассажной системы. Чтобы ванна была самонесущей, необходим каркас.

Emotive Touch Mitta

hydromassage water bath | baignoire avec hydromassage eau | Гидромассажная ванна. вода



EMOTIVE TOUCH

Electronic push button, intensity control and water level indicator.

Poussoir électronique, réglage de l'intensité et sonde de niveau.

Электронная кнопка, переключатель интенсивности и индикатор уровня воды.

62834	140x70 cm	45	1
63934	150x70 cm	46	1
62712	160x70 cm	47	1
62612	170x70 cm	50	1
62513	160x75 cm	46	1
62412	170x75 cm	51	1
62564	160x80 cm	48	1
62485	170x80 cm	54	1
62675	180x80 cm	57	1

EMOTIVE TOUCH DORSAL

Electronic push button, intensity control, water level indicator, back jets and headrest.

Poussoir électronique, réglage de l'intensité, sonde de niveau, jets dorsaux et appuie-tête.

Электронная кнопка, переключатель интенсивности, индикатор уровня воды, форсунки для массажа спины и подголовник.

62713	160x70 cm	48	1
62613	170x70 cm	51	1
62514	160x75 cm	48	1
62413	170x75 cm	52	1
62565	160x80 cm	49	1
62486	170x80 cm	55	1
62676	180x80 cm	58	1

+ PANELS | Tabliers | Экраны

	FRONT PANEL TABLIER FRONTAL ЭКРАН ФРОНТАЛЬНЫЙ		SIDE PANEL TABLIER LATÉRAL ЭКРАН БОКОВОЙ	
140x70 cm	67426	140x50 cm	67432	70x50 cm*
150x70 cm	67427	150x50 cm	67432	70x50 cm*
160x70 cm	67429	160x50 cm	67432	70x50 cm*
170x70 cm	67428	170x50 cm	67432	70x50 cm*
160x75 cm	67429	160x50 cm	67431	75x50 cm*
170x75 cm	67428	170x50 cm	67431	75x50 cm*
160x80 cm	67429	160x50 cm	67430	80x50 cm*
170x80 cm	67428	170x50 cm	67430	80x50 cm*
180x80 cm	67436	180x50 cm	67430	80x50 cm*

* Bath requires a chassis for free-standing installation. | Le châssis est nécessaire pour installer la baignoire en îlot. | Для отдельной установки требуется несущий каркас ванны.



+ SPARES AND ACCESSORIES

Pièces de rechange et accessoires | Запасные части и дополнительное оборудование

- 68005 **CHROME AUTOMATIC WASTE**
Vidage automatique chromé
Хромированный автоматический слив
- 68001 **ADJUSTABLE FEET MITTA BATHS**
Jeu de pieds réglables baignoires Mitta
Регулируемые ножки Mitta

Note: Chrome finishes. The Mitta bath is only supplied in white color. GALA recommends the installation of the hydromassage bath with panel, in order to provide access to hydromassage components should the need arise. The chassis is necessary to have a self-supporting bath.

Remarque: Finitions chromées. La baignoire Mitta est uniquement disponible de couleur blanche. GALA recommande d'installer la baignoire d'hydromassage avec tablier pour faciliter l'accès aux composants de l'hydromassage en cas de besoin. Le châssis est nécessaire pour que la baignoire soit autoportante.

Примечание: Детали хромированные. Ванна Mitta поставляется только белого цвета. GALA рекомендует установку гидромассажной ванны с экраном, чтобы при необходимости иметь доступ к элементам гидромассажной системы. Чтобы ванна была самонесущей, необходим каркас.

Sensitive Mitta

hydromassage water+air bath | baignoire avec hydromassage eau+air | Гидромассажная ванна. вода + воздух



SENSITIVE TOUCH

Electronic push button, intensity control for water massage and water level indicator.

Poussoir électronique, réglage de l'intensité massage eau et sonde de niveau.

Электронная кнопка, регулятор интенсивности для массажа водой и индикатор уровня.

62714	160x70 cm		
62614	170x70 cm		
62515	160x75 cm		
62414	170x75 cm		
62566	160x80 cm		
62487	170x80 cm		
62677	180x80 cm		



+ PANELS | Tabliers | Экраны

	FRONT PANEL TABLIER FRONTAL ЭКРАН ФРОНТАЛЬНЫЙ		SIDE PANEL TABLIER LATÉRAL ЭКРАН БОКОВОЙ	
160x70 cm	67429	160x50 cm	67432	70x50 cm*
170x70 cm	67428	170x50 cm	67432	70x50 cm*
160x75 cm	67429	160x50 cm	67431	75x50 cm
170x75 cm	67428	170x50 cm	67431	75x50 cm*
160x80 cm	67429	160x50 cm	67430	80x50 cm*
170x80 cm	67428	170x50 cm	67430	80x50 cm*
180x80 cm	67436	180x50 cm	67430	80x50 cm*

* Bath requires a chassis for free-standing installation. | Le châssis est nécessaire pour installer la baignoire en îlot. | Для отдельной установки требуется несущий каркас ванны.

+ SPARES AND ACCESSORIES

Pièces de rechange et accessoires | Запасные части и дополнительное оборудование

- 68005 **CHROME AUTOMATIC WASTE**
Vidage automatique chromé
Хромированный автоматический слив
- 68001 **ADJUSTABLE FEET MITTA BATHS**
Jeu de pieds réglables baignoires Mitta
Регулируемые ножки Mitta

Note: Chrome finishes. The Mitta bath is only supplied in white color. GALA recommends the installation of the hydromassage bath with panel, in order to provide access to hydromassage components should the need arise. The chassis is necessary to have a self-supporting bath.

Remarque: Finitions chromées. La baignoire Mitta est uniquement disponible de couleur blanche. GALA recommande d'installer la baignoire d'hydromassage avec tablier pour faciliter l'accès aux composants de l'hydromassage en cas de besoin. Le châssis est nécessaire pour que la baignoire soit autoportante.

Примечание: Хромированная отделка. Ванна Mitta поставляется только белого цвета. GALA рекомендует установку гидромассажной ванны с экраном, чтобы при необходимости иметь доступ к элементам гидромассажной системы. Чтобы ванна была самонесущей, необходим каркас

N i l a
acrylic rectangular
acrylique rectangulaires
акриловые прямоугольные



TECHNICAL FEATURES

- Installation options: built-in or with self-supporting chassis and panel.
- Bath depth: 40 cm
- Bath height with chassis: 56.5 cm

CARACTÉRISTIQUES TECHNIQUES

- Possibilité d'installation avec muret ou châssis autoportant et tablier.
- Profondeur : 40 cm
- Hauteur baignoire avec châssis : 56,5 cm

ТЕХНИЧЕСКИЕ ХАРАКТЕРИСТИКИ

- Ванна может быть встроена в опору или установлена на самонесущий каркас с экраном.
- Глубина купели: 40 см
- Высота ванны вместе с несущим каркасом: 56,5 см

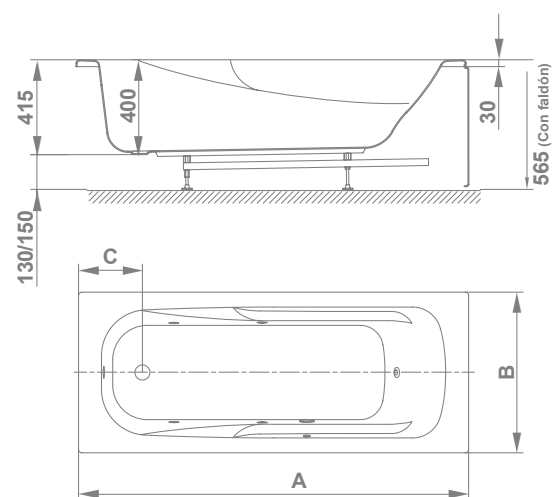

	A	B	C
140x70 cm	140	70	25,8
150x70 cm	150	70	25,8
160x70 cm	160	70	27,8
170x70 cm	170	70	27,8
160x75 cm	160	75	27,8
170x75 cm	170	75	27,8

SPARES AND ACCESSORIES

Pièces de rechange et accessoires | Запасные части и дополнительное оборудование

- 68005 CHROME AUTOMATIC WASTE**
Vidage automatique chromé
Хромированный автоматический слив
- 68001 ADJUSTABLE FEET NILA BATHS**
Jeu de pieds réglables baignoires Nilà
Регулируемые ножки Nilà

Note: Chrome finishes. The Nilà bath is only supplied in white color. GALA recommends the installation of the hydromassage bath with panel, in order to provide access to hydromassage components should the need arise. The chassis is necessary to have a self-supporting bath.

Remarque: Finitions chromées. La baignoire Nilà est uniquement disponible de couleur blanche. GALA recommande d'installer la baignoire d'hydromassage avec tablier pour faciliter l'accès aux composants de l'hydromassage en cas de besoin. Le châssis est nécessaire pour que la baignoire soit autoportante.

Примечание: Детали хромированные. Ванна Nilà поставляется только белого цвета. GALA рекомендует установку гидромассажной ванны с экраном, чтобы при необходимости иметь доступ к элементам гидромассажной системы. Чтобы ванна была самонесущей, необходим каркас.

Nilà

acrylic rectangular | acrylique rectangulaires | акриловые прямоугольные



SIMPLE NILA

Without feet, chassis and waste.

Sans pieds, châssis et vidage.

Без ножек, без каркаса и без слива

60411	140x70 cm	16,8	5
60311	150x70 cm	19	10
60211	160x70 cm	20,4	10
60111	170x70 cm	20,5	10
60611	160x75 cm	19,7	5
60511	170x75 cm	20,8	10

PANELS AND CHASSIS

Tabliers et châssis | Экраны и каркасы

	SET CHASSIS*1 ENSEMBLE CHÂSSIS*1 НАБОР ДЛЯ КАРКАСА*1	FRONT PANEL TABLIER FRONTAL ЭКРАН ФРОНТАЛЬНЫЙ	SIDE PANEL TABLIER LATÉRAL ЭКРАН БОКОВОЙ
140x70 cm	41560 70 cm	69865 140x50 cm*2	69866 70x50 cm
150x70 cm	41560 70 cm	69864 150x50 cm*2	69866 70x50 cm
160x70 cm	41560 70 cm	69863 160x50 cm*2	69866 70x50 cm
170x70 cm	41560 70 cm	69862 170x50 cm*2	69866 70x50 cm
160x75 cm	41561 75 cm	69863 160x50 cm*2	69867 75x50 cm
170x75 cm	41561 75 cm	69862 170x50 cm*2	69867 75x50 cm

*1 With adjustable feet for free-standing Nilà 70 cm bath | Avec des pieds réglables baignoire autoportante Nilà 70 cm | С регулируемыми ножками для установки отдельностоящей ванны Nilà 70 cm

*2 Bath requires a chassis for free-standing installation. | Le châssis est nécessaire pour installer la baignoire en îlot. | Для отдельностоящей установки требуется несущий каркас ванны.



Flex Center 135

acrylic corner
acrylique d'angle | акриловые угловые



Flex Center 135

acrylic corner | acrylique d'angle | акриловые угловые



TECHNICAL FEATURES

- Installation options: built-in or with self-supporting chassis and L-shaped black panel.
- Large size: 135x135 cm
- Bath depth: 42 cm
- Bath height with panel: 60 cm
- Hidden automatic waste 52 mm and overflow.
- Integrated headrests.
- Flex Center hydromassage systems: maximum quality and comfort.

CARACTÉRISTIQUES TECHNIQUES

- Possibilité d'installation avec muret ou châssis autoportant et tablier noir en L.
- Grandes dimensions: 135x135 cm.
- Profondeur : 42 cm
- Hauteur baignoire avec tablier: 60 cm
- Bonde automatique de 52 mm et trop-plein invisibles.
- Appuie-tête intégrés.
- Système d'hydromassage Flex Center: un maximum de qualité et de confort.

ТЕХНИЧЕСКИЕ ХАРАКТЕРИСТИКИ

- Ванна может быть встроена в опору или установлена на самонесущий каркас с черным экраном в форме «L».
- Большие размеры: 135x135 см
- Глубина купели: 42 см
- Высота ванны вместе с экраном: 60 см
- Скрытые автоматический слив диаметром 52 мм и переливное отверстие.
- Встроенные подголовники.
- Гидромассажная система Flex Center: высочайшее качество и комфорт.

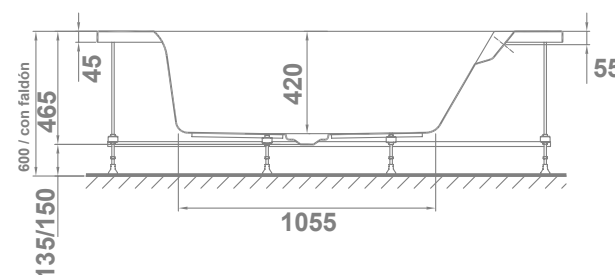
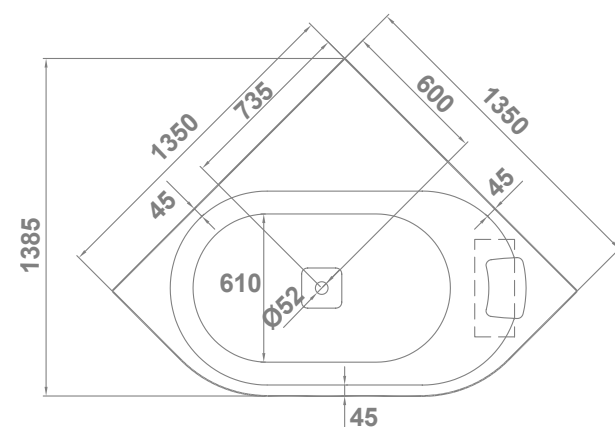

65510 **WITHOUT PANEL**
With chassis, waste and headrest.

SANS TABLIER
Avec châssis, vidage et appui-tête.

БЕЗ ЭКРАНА
С каркасом, сливом и подголовником.



65551 **WITH PANEL**
With chassis, waste and headrest.

AVEC TABLIER
Avec châssis, vidage et appui-tête.

С ЭКРАНОМ
С каркасом, сливом и подголовником.



PANELS | Tabliers | Panels

6741602 **BLACK CORNER PANEL FLEX CENTER**
Tablier noir Flex Center angulaire
Черная панель Flex Center угловая

Note: Chrome finishes. The Flex Center bath is only supplied in white color. GALA recommends the installation of the hydromassage bath with panel, in order to provide access to hydromassage components should the need arise. The chassis is necessary to have a self-supporting bath.

Remarque: Finitions chromées. La baignoire Flex Center est uniquement disponible de couleur blanche. GALA recommande d'installer la baignoire d'hydromassage avec tablier pour faciliter l'accès aux composants de l'hydromassage en cas de besoin. Le châssis est nécessaire pour que la baignoire soit autoportante.

Примечание: Детали хромированные. Ванна Flex Center поставляется только белого цвета. GALA рекомендует установку гидромассажной ванны с экраном, чтобы при необходимости иметь доступ к элементам гидромассажной системы. Чтобы ванна была самонесущей, необходим каркас.

Emotive Flex Center 135

hydromassage water bath | baignoire avec hydromassage eau | гидромассаж вода



65548 **WITHOUT PANEL**
Electronic push button, intensity control, water level indicator and lower back/feet jets.

SANS TABLIER

Poussoir électronique, réglage de l'intensité, sonde de niveau et jets lombaires/plantaires.

БЕЗ ЭКРАНА

Электронный переключатель, переключатель интенсивности и форсунки для массажа поясницы/стоп.



65552 **WITH BLACK PANEL**
Electronic push button, intensity control, water level indicator and lower back/feet jets.

AVEC TABLIER NOIR

Poussoir électronique, réglage de l'intensité, sonde de niveau et jets lombaires/plantaires.

С ЭКРАНОМ

Электронный переключатель, переключатель интенсивности и форсунки для массажа поясницы/стоп.



PANELS | Tabliers | Экраны

6741602 **BLACK CORNER PANEL FLEX CENTER**
Tablier noir Flex Center angulaire
Черная панель Flex Center угловая

Note: Chrome finishes. The Flex Center bath is only supplied in white color. GALA recommends the installation of the hydromassage bath with panel, in order to provide access to hydromassage components should the need arise. The chassis is necessary to have a self-supporting bath.

Remarque: Finitions chromées. La baignoire Flex Center est uniquement disponible de couleur blanche. GALA recommande d'installer la baignoire d'hydromassage avec tablier pour faciliter l'accès aux composants de l'hydromassage en cas de besoin. Le châssis est nécessaire pour que la baignoire soit autoportante.

Примечание: Детали хромированные. Ванна Flex Center поставляется только белого цвета. GALA рекомендует установку гидромассажной ванны с экраном, чтобы при необходимости иметь доступ к элементам гидромассажной системы. Чтобы ванна была самонесущей, необходим каркас.

Sensitive Flex Center 135

hydromassage water+air bath | baignoire avec hydromassage eau+air | hydromassage water+air bath



65549 **WITHOUT PANEL**
Electronic push button, intensity control for water and air massages, water level indicator and lower back/feet jets.

SANS TABLIER

Poussoir électronique, réglage de l'intensité massages eau et air, sonde de niveau et jets lombaires/plantaires.

БЕЗ ЭКРАНА

Электронный переключатель, переключатель интенсивности массажа водой и воздухом, датчик уровня воды и форсунки для массажа поясницы/стоп.



65553 **WITH BLACK PANEL**
Electronic push button, intensity control for water and air massages, water level indicator and lower back/feet jets.

AVEC TABLIER NOIR

Poussoir électronique, réglage de l'intensité massages eau et air, sonde de niveau et jets lombaires/plantaires.

С ЭКРАНОМ

Электронный переключатель, переключатель интенсивности массажа водой и воздухом, датчик уровня воды и форсунки для массажа поясницы/стоп.



PANELS | Tabliers | Экраны

6741602 **BLACK CORNER PANEL FLEX CENTER**
Tablier noir Flex Center angulaire
Черная панель Flex Center угловая

Note: Chrome finishes. The Flex Center bath is only supplied in white color. GALA recommends the installation of the hydromassage bath with panel, in order to provide access to hydromassage components should the need arise. The chassis is necessary to have a self-supporting bath.

Remarque: Finitions chromées. La baignoire Flex Center est uniquement disponible de couleur blanche. GALA recommande d'installer la baignoire d'hydromassage avec tablier pour faciliter l'accès aux composants de l'hydromassage en cas de besoin. Le châssis est nécessaire pour que la baignoire soit autoportante.

Примечание: Детали хромированные. Ванна Flex Center поставляется только белого цвета. GALA рекомендует установку гидромассажной ванны с экраном, чтобы при необходимости иметь доступ к элементам гидромассажной системы. Чтобы ванна была самонесущей, необходим каркас.



Trevo

acrylic corner
acrylique d'angle | акриловые угловые



Trevo

acrylic corner | acrylique d'angle | акриловые угловые



TECHNICAL FEATURES

- Installation options: built-in or with self-supporting chassis and panel.
- Bath depth: 43.1 cm
- Bath height with chassis: 57.5 cm
- Waste 52 mm
- Headrest (optional).

CARACTÉRISTIQUES TECHNIQUES

- Possibilité d'installation avec muret ou châssis autoportant et tablier.
- Profondeur: 43,1 cm
- Hauteur baignoire avec châssis: 57,5 cm
- Bonde de 52 mm
- Appuie-tête (en option).

ТЕХНИЧЕСКИЕ ХАРАКТЕРИСТИКИ

- Ванна может быть встроена в опору или установлена на самонесущий каркас с экраном.
- Глубина купели: 43,1 см
- Высота ванны вместе с каркасом: 57,5 см
- Диаметр слива: 52 мм
- Подголовник (по желанию).

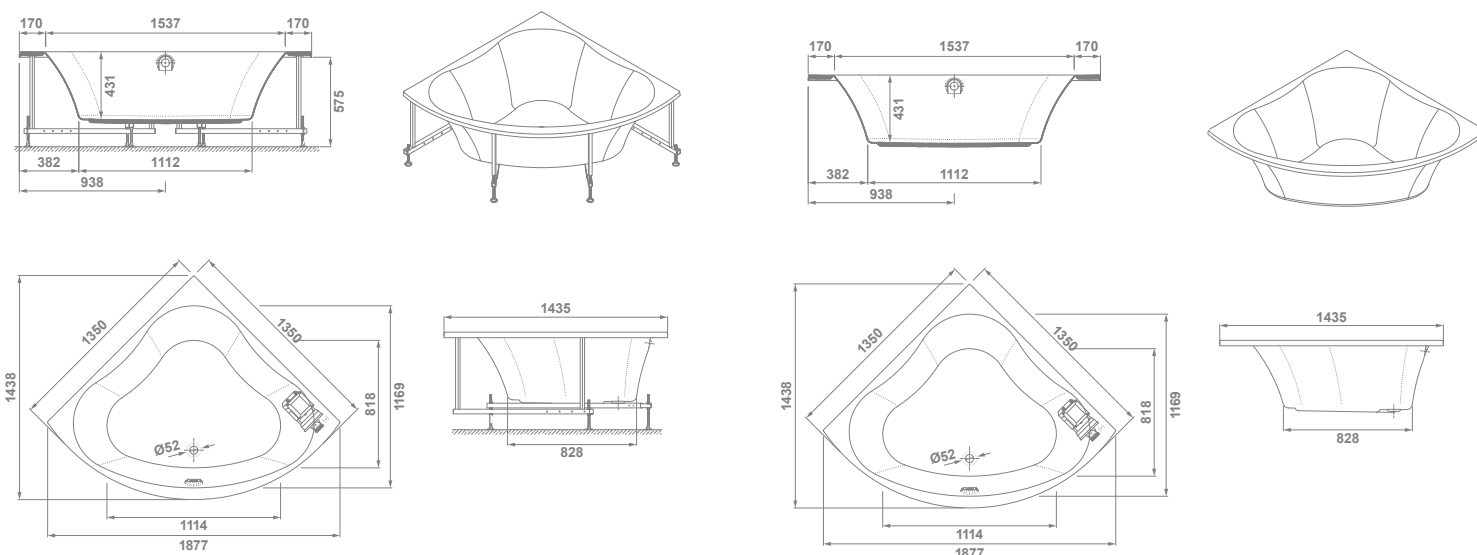

61981 SIMPLE TREVO Without feet and waste

Sans pieds et sans vidage
Без ножек и слива



61982 SIMPLE TREVO With chassis and without waste

Avec châssis et sans vidage
С каркасом и без слива



+ PANELS | Tabliers | Экраны

67490 TREVO CORNER PANEL* 135x135x56 cm

TREVO TABLIER D'ANGLE*
de 135x135x56 cm

УГЛОВОЙ ЭКРАН TREVO*
135x135x56 cm

+ SPARES AND ACCESSORIES

Pièces de rechange et accessoires | Запасные части и дополнительное оборудование

68005 CHROME AUTOMATIC WASTE

Vidage automatique chromé
Хромированный автоматический слив

* Bath requires a chassis for installation with panel. | Le châssis est nécessaire pour installer la baignoire avec tablier. | Для отдельной установки требуется несущий каркас ванны.

Emotive Trevo

hydromassage water bath | baignoire avec hydromassage eau | гидромассажная ванна. вода



61983 EMOTIVE TOUCH
Electronic push button, intensity control and water level indicator.
Poussoir électronique, réglage de l'intensité et sonde de niveau.
Электронный переключатель, переключатель интенсивности, датчик уровня.



61984 EMOTIVE TOUCH DORSAL
Electronic push button, intensity control, water level indicator, back jets and headrest.
Poussoir électronique, réglage de l'intensité, sonde de niveau, jets dorsaux et appuie-têtes.
Электронный переключатель, переключатель интенсивности, датчик уровня, форсунки для массажа спины и подголовник.



PANELS | Tabliers | Panels

67490 TREVO CORNER PANEL*
135x135x56 cm
TREVO TABLIER D'ANGLE*
de 135x135x56 cm
УГЛОВОЙ ЭКРАН TREVO*
135x135x56 cm



SPARES AND ACCESSORIES

Pièces de rechange et accessoires | Запасные части и дополнительное оборудование

68005 CHROME AUTOMATIC WASTE
Vidage automatique chromé
Хромированный автоматический слив

Note: The hydromassage bath includes a chassis and automatic waste. Bath requires a chassis for installation with panel.

Note: La baignoire avec hydromassage comporte un châssis et un vidage automatique. Le châssis est nécessaire pour installer la baignoire avec tablier.

Примечание: Ванна с гидромассажем включает каркас и автоматический слив. Для отдельностоящей установки требуется несущий каркас ванны.

Sensitive Trevo

hydromassage water+air bath | baignoire avec hydromassage eau+air | гидромассажная ванна. воздух



61985 SENSITIVE TOUCH
Electronic push button, intensity control for water massages and water level indicator.
Poussoir électronique, réglage de l'intensité massage eau et sonde de niveau.
Электронный переключатель, переключатель интенсивности массажа водой и датчик уровня.



PANELS | Tabliers | Panels

67490 TREVO CORNER PANEL*
135x135x56 cm
TREVO TABLIER D'ANGLE*
de 135x135x56 cm
УГЛОВОЙ ЭКРАН TREVO*
135x135x56 cm



SPARES AND ACCESSORIES

Pièces de rechange et accessoires | Запасные части и дополнительное оборудование

68005 CHROME AUTOMATIC WASTE
Vidage automatique chromé
Хромированный автоматический слив

Note: The hydromassage bath includes a chassis and automatic waste. Bath requires a chassis for installation with panel.

Note: La baignoire avec hydromassage comporte un châssis et un vidage automatique. Le châssis est nécessaire pour installer la baignoire avec tablier.

Примечание: Ванна с гидромассажем включает каркас и автоматический слив. Для отдельностоящей установки требуется несущий каркас ванны.

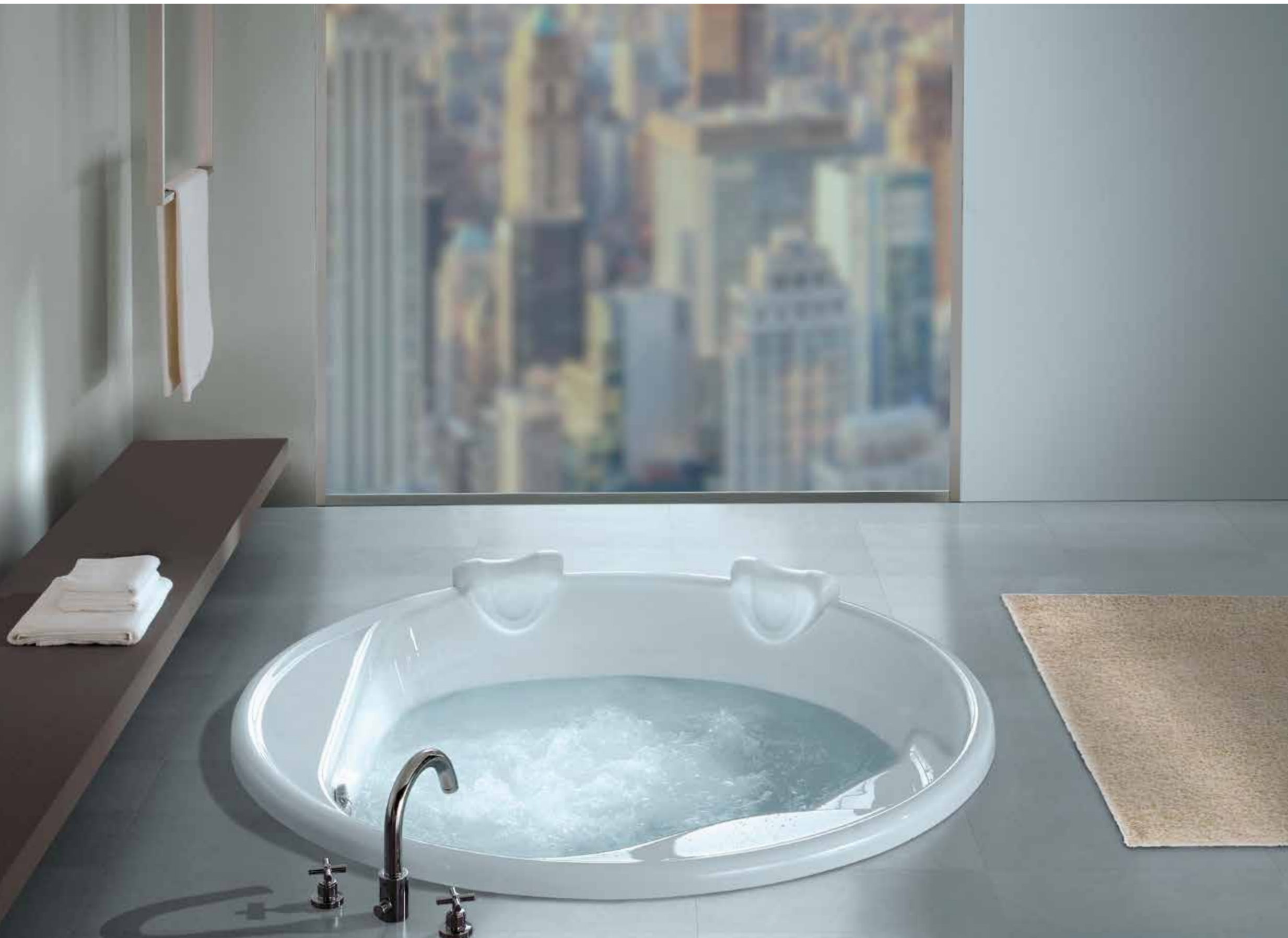

Omega

acrylic circular

acrylique circulaire | акриловые круглые

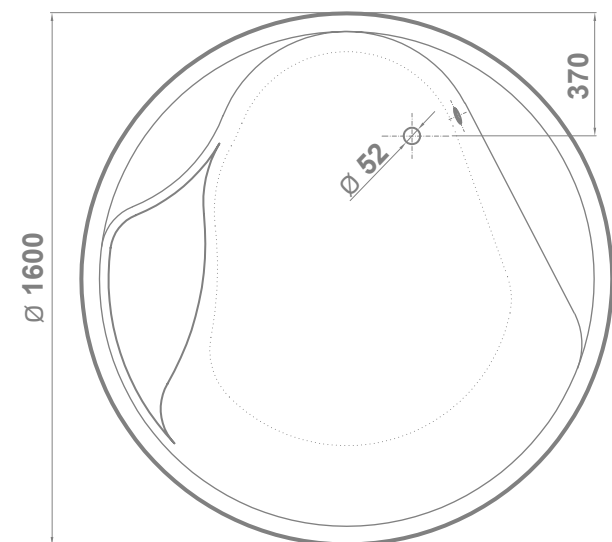
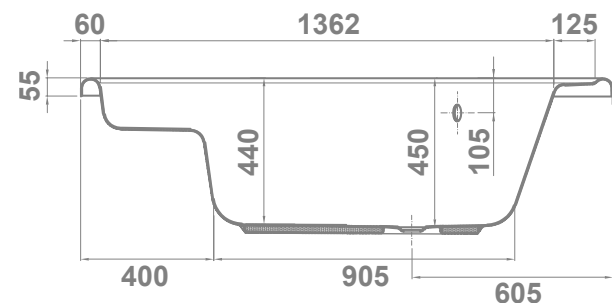

Omega

acrylic circular
acrylique circulaire | акриловые круглые



Emotive Omega

hydromassage water bath | baignoire avec
hydromassage eau | гидромассажная ванна. вода



Sensitive Omega

hydromassage water+air bath | baignoire avec
hydromassage eau+air | гидромассажная ванна. вода + воздух



TECHNICAL FEATURES

- Diameter: 160 cm
- Bath depth: 45 cm
- Bath height with chassis: 60 cm
- Waste 52 mm

CARACTÉRISTIQUES TECHNIQUES

- Diamètre de 160 cm
- Profondeur : 45 cm
- Hauteur baignoire avec châssis: 60 cm
- Bonde de 52 mm

ТЕХНИЧЕСКИЕ ХАРАКТЕРИСТИКИ

- Диаметр: 160 см
- Глубина купели: 45 см.
- Высота ванны вместе с каркасом: 60 см.
- Диаметр слива: 52 мм.

Note: Chrome finish. Omega bath is supplied only in white. | **Note:** Finitions chromées. La baignoire Omega n'est disponible qu'en blanc. | **Примечание:** Детали хромированные. Ванна Omega поставляется только белого цвета.

68740 **SIMPLE OMEGA**
Without feet and waste
Sans pieds et sans vidage
Без ножек и слива



68700 **SIMPLE OMEGA**
With chassis and without waste
Avec châssis et sans vidage
С каркасом и без слива



SPARES AND ACCESSORIES

Pièces de rechange et accessoires
Запасные части и дополнительное оборудование

68005 **CHROME AUTOMATIC WASTE**
Vidage automatique chromé
Хромированный автоматический слив



68781 **EMOTIVE TOUCH**
Electronic push button, intensity control and water level indicator.
Poussoir électronique, réglage de l'intensité et sonde de niveau.

Электронный переключатель, переключатель интенсивности и датчик уровня.



SPARES AND ACCESSORIES

Pièces de rechange et accessoires
Запасные части и дополнительное оборудование

68005 **CHROME AUTOMATIC WASTE**
Vidage automatique chromé
Хромированный автоматический слив

Note: Chrome finish. Omega bath is supplied only in white. The hydromassage bath includes a chassis and automatic waste.

Note: Finitions chromées. La baignoire Omega n'est disponible qu'en blanc. La baignoire avec hydromassage comporte un châssis et un vidage automatique.



68783 **SENSITIVE TOUCH**
Electronic push button, intensity control for water massages and water level indicator.

Poussoir électronique, réglage de l'intensité massage eau et sonde de niveau.

Электронный переключатель, переключатель интенсивности массажа водой и датчик уровня.



SPARES AND ACCESSORIES

Pièces de rechange et accessoires
Запасные части и дополнительное оборудование

68005 **CHROME AUTOMATIC WASTE**
Vidage automatique chromé
Хромированный автоматический слив

Примечание: детали хромированные. Ванна Omega поставляется только белого цвета. Ванна с гидромассажем включает шасси и автоматический слив.

Opera

steel baths

bañoires en acier | стальные ванны



Opera

steel baths | baignoires en acier | стальные ванны



OPERA FREE-STANDING BATH WITH SKIRTING PANEL

180 x 80 cm

BAIGNOIRE ÓPERA ÍLOT AVEC TABLIER

180 x 80 cm

ВАННА ÓPERA ОТДЕЛЬНОСТОЯЩАЯ С ПАНЕЛЬЮ

180 x 80 см

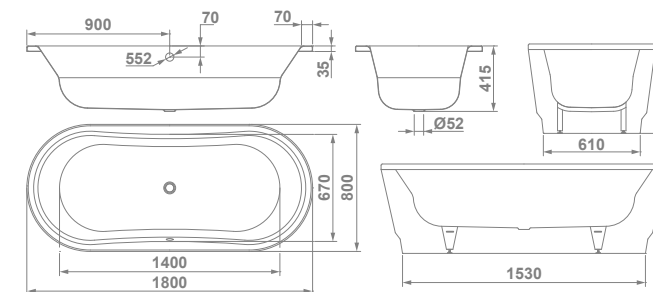

OPERA RECESSED 180 x 80 cm

ÓPERA À ENCASTRER 180 x 80 cm

ÓPERA ВСТРАИВАЕМАЯ 180 X 80 CM

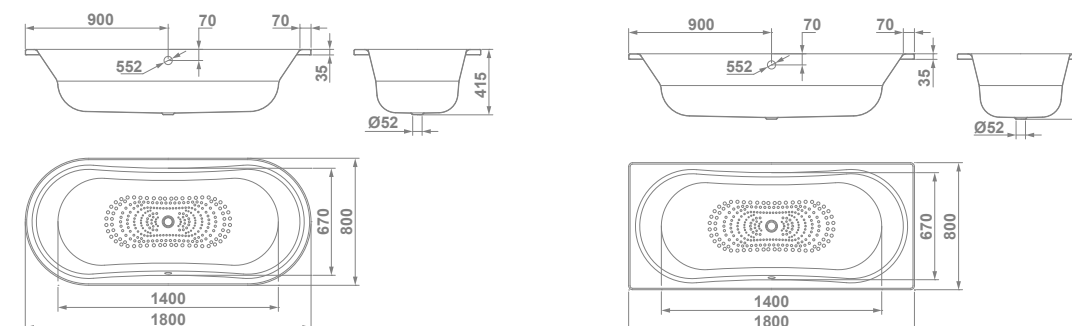

TECHNICAL FEATURES

- 3.5 mm thick steel.
- Warranty: 30 years.
- Installation options: free-standing with panel, built-in rectangular and oval.
- Bath depth: 41.5 cm
- Free-standing bath height: 55 cm
- Waste 52 mm
- Antislip surface.
- Sound-insulated.

CARACTÉRISTIQUES TECHNIQUES

- Acier d'une épaisseur de 3,5 mm
- 30 ans de garantie.
- Installation : en îlot avec tablier, rectangulaire à encastrer et ovale à encastrer.
- Profondeur : 41,5 cm
- Hauteur baignoire îlot : 55 cm
- Bonde de 52 mm
- Revêtement antidérapant.
- Plaques d'insonorisation.

ТЕХНИЧЕСКИЕ ХАРАКТЕРИСТИКИ



- Толщина стали 3,5 мм
- Гарантия 30 лет.
- Установка: отдельностоящая с экраном, встраиваемая в прямоугольную или овальную опору.
- Глубина купели: 41,5 см
- Высота отдельностоящей ванны: 55 см
- Диаметр слива: 52 мм
- Противоскользящее покрытие.
- Пластины шумоизоляции.

Opera free-standing

Opera îlot | Опера встраиваемая

steel baths | baignoires en acier | стальные ванны



63031 **OPERA FREE-STANDING BATH**  
With skirting panel 180x80 cm.
Sound-insulated. Feet included.
Includes valve.

Baignoire Ópera îlot
Avec tablier de 180x80 cm.
Insonorisée. Pieds inclus. Bonde
incluse.

ВАННА ÓPERA ОТДЕЛЬНОСТОЯЩАЯ
С панелью 180x80 см.
Звукоизоляция. Ножки включены
в комплект.

01 **WHITE**
BLANC
БЕЛЫЙ ЦВЕТ

02 **BLACK**
NOIR
ЧЕРНЫЙ ЦВЕТ

 **SPARES AND ACCESSORIES**
Pièces de rechange et accessoires
Запасные части и дополнительное оборудование

68023 **SELF-ADHESIVE FEET SET**
Jeu pieds autoadhésifs
Набор самоклеящихся ножек

68005 **CHROME AUTOMATIC WASTE**
Vidage automatique chromé
Хромированный автоматический слив



Opera recessed

Opera à encastrer | Опера встраиваемая

steel baths | baignoires en acier | стальные ванны



63034 **OPERA RECESSED BATH**
180x80 cm. Sound-insulated.
Anti-slip.

BAIGNOIRE ÓPERA À ENCASTRER
de 180x80 cm. Insonorisée.
Antidérapant ajouté.

ВСТРАИВАЕМАЯ ВАННА ОПЕРА
180x80 см. Звукоизоляция.
Противоскользящее покрытие.



SPARES AND ACCESSORIES

Pièces de rechange et accessoires
Запасные части и дополнительное оборудование

68023 **SELF-ADHESIVE FEET SET**
Jeu pieds autoadhésifs
Набор самоклеящихся ножек

68005 **CHROME AUTOMATIC WASTE**
Vidage automatique chromé
Хромированный автоматический слив

Opera rectangular

Opera rectangulaire | Опера прямоугольная

steel baths | baignoires en acier | стальные ванны



63035 **OPERA RECTANGULAR BATH**
180x80 cm. Sound-insulated. Anti-slip.

**BAIGNOIRE ÓPERA
RECTANGULAIRE**
de 180x80 cm. Insonorisée.
Antidérapant ajouté.

**ПРЯМОУГОЛЬНАЯ ВСТРАИВАЕМАЯ
ВАННА ОПЕРА**
180x80 см. Звукоизоляция.
Противоскользящее покрытие.



SPARES AND ACCESSORIES

Pièces de rechange et accessoires
Запасные части и дополнительное оборудование

68023 **SELF-ADHESIVE FEET SET**
Jeu pieds autoadhésifs
Набор самоклеящихся ножек

68005 **CHROME AUTOMATIC WASTE**
Vidage automatique chromé
Хромированный автоматический слив

Vanesa

steel baths

bañoires en acier | стальные ванны





TECHNICAL FEATURES

- 2.5 mm thick steel.
- Warranty: 5 years.
- Chromed grips included.
- Bath height: 42 cm
- Waste 52 mm
- Antislip surface.
- Sound-insulated.

CARACTÉRISTIQUES TECHNIQUES

- Acier de 2,5 mm d'épaisseur.
- 5 ans de garantie.
- Poignées chromées incluses.
- Hauteur baignoire : 42 cm
- Bonde de 52 mm
- Revêtement antidérapant.
- Plaques d'insonorisation.

ТЕХНИЧЕСКИЕ ХАРАКТЕРИСТИКИ

- Толщина стали 2,5 мм
- Гарантия 5 лет.
- Оборудована хромированными ручками.
- Высота ванны: 42 см
- Диаметр слива: 52 мм
- Противоскользящее покрытие.
- Пластины шумоизоляции.

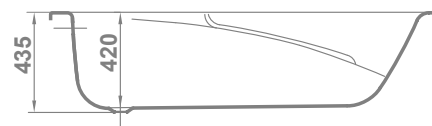
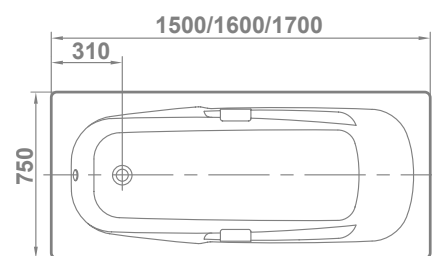

Vanesa

steel baths | baignoires en acier | стальные ванны



VANESA

Chrome handles. Sound-insulated. Anti-slip.
Poignées chromées. Insonorisée. Antidérapant ajouté.

Хромированные ручки. Звукоизоляция.
Противоскользящее покрытие.

67350 **150x75x42 cm**  

67360 **160x75x42 cm**  

67370 **170x75x42 cm**  



SPARES AND ACCESSORIES

Pièces de rechange et accessoires
Запасные части и дополнительное оборудование

68023 **SELF-ADHESIVE FEET SET**
Jeu pieds autoadhésifs
Набор самоклеящихся ножек

68015 **SET CHROME HANDLES**
Jeu de poignées chromées
Набор хромированных ручек

68005 **CHROME AUTOMATIC WASTE**
Vidage automatique chromé
Хромированный автоматический слив

Note: Chrome finish. | Note: Finitions chromées. | Примечание: отделка хромированная.

F e d r a

steel baths

baignoires en acier | стальные ванны





Fedra

bañeras de acero



64000 **140x70x40 cm**



65000 **150x70x40 cm**



66000 **160x70x40 cm**



67000 **170x70x40 cm**



+ SPARES AND ACCESSORIES

Pièces de rechange et accessoires
Запасные части и дополнительное оборудование

68023 **SELF-ADHESIVE FEET SET**

Jeu pieds autoadhésifs
Набор самоклеящихся ножек

68005 **CHROME AUTOMATIC WASTE**

Vidage automatique chromé
Хромированный автоматический слив

TECHNICAL FEATURES

- 2.5 mm thick steel.
- Warranty: 5 years.
- Bath height: 40 cm
- Waste 52 mm

CARACTÉRISTIQUES TECHNIQUES

- Acier de 2,5 mm d'épaisseur.
- 5 ans de garantie.
- Hauteur baignoire : 40 cm
- Bonde de 52 mm

ТЕХНИЧЕСКИЕ ХАРАКТЕРИСТИКИ

- Толщина стали 2,5 мм
- Гарантия 5 лет.
- Высота ванны: 40 см
- Диаметр слива: 52 мм

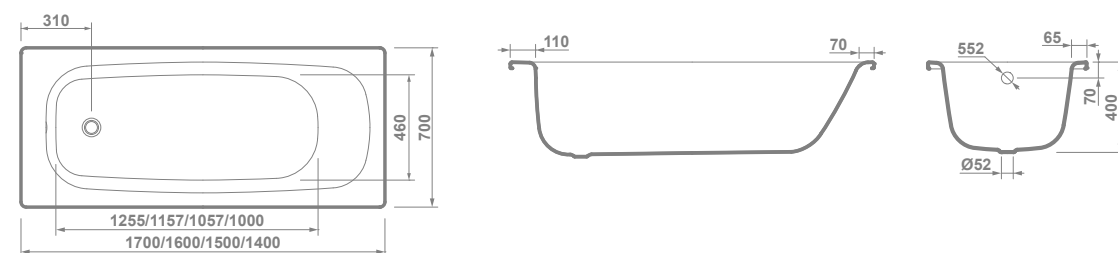

Note: Chrome finish. | Note: Finitions chromées. | Примечание: детали хромированные.



G a l a

steel baths

bañoires en acier | стальные ванны

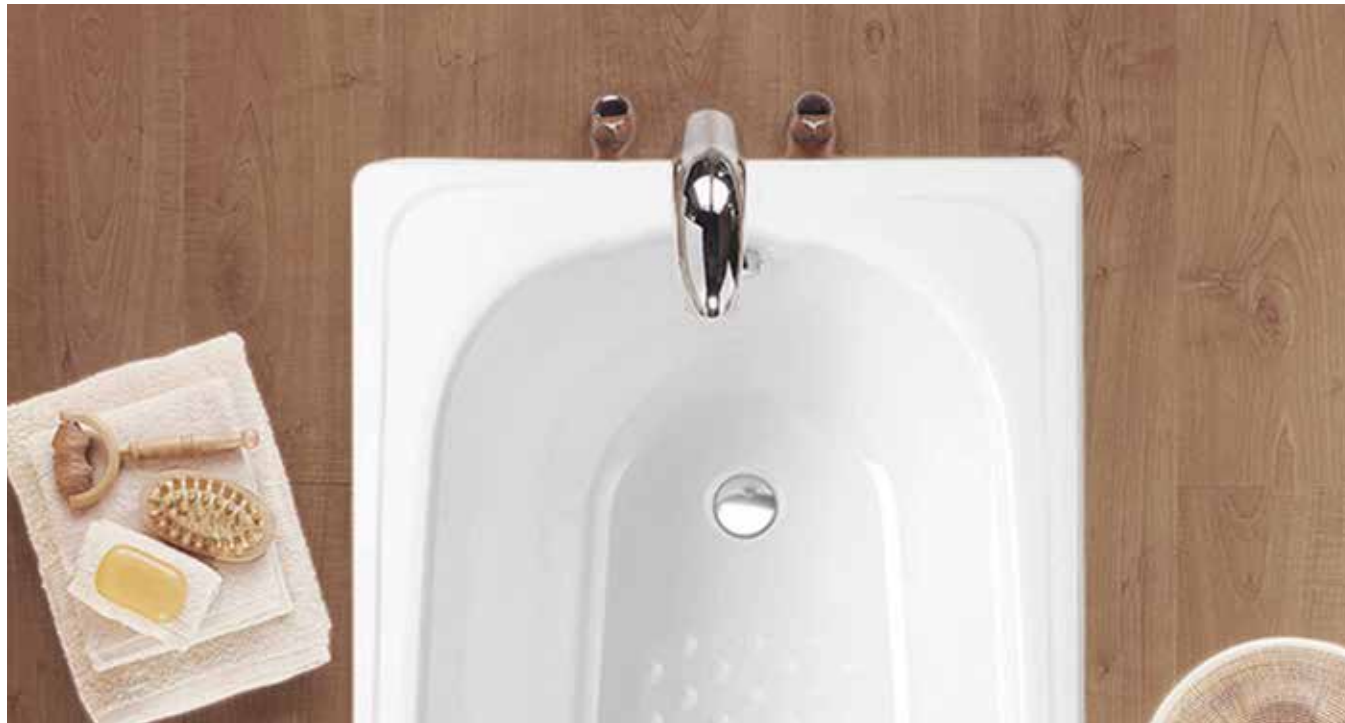

	A	B	C	D	E	F	G	H	I	J	Litros Liters Litres
105 cm	105	72,5	70	57	7	6,5	28,5	2,8	7	37,5	120
120 cm	120	80,5	70	57	7	6,5	28,5	2,8	7	38,5	140
130 cm	130	90,5	70	57	7	6,5	28,5	2,8	7	38,5	150
140 cm	140	100,5	70	57	7	6,5	28,5	2,8	7	38,5	160
150 cm	150	110,5	70	57	7	6,5	28,5	2,8	7	38,5	170
160 cm	160	120,5	70	57	7	6,5	28,5	2,8	7	38,5	180
170 cm	170	130,5	70	57	7	6,5	28,5	2,8	7	38,5	190

TECHNICAL FEATURES

- 2.5 mm thick steel.
- Warranty: 5 years.
- Bath height: 38.5 cm
- Waste 52 mm
- Antislip surface.

CARACTÉRISTIQUES TECHNIQUES

- Acier de 2,5 mm d'épaisseur.
- 5 ans de garantie.
- Hauteur baignoire: 38,5 cm
- Bonde de 52 mm
- Revêtement antidérapant.

ТЕХНИЧЕСКИЕ ХАРАКТЕРИСТИКИ

- Толщина стали 2,5 мм
- Гарантия 5 лет.
- Высота ванны: 38,5 м
- Диаметр слива: 52 мм
- Поверхность, препятствующая скольжению.

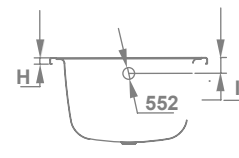
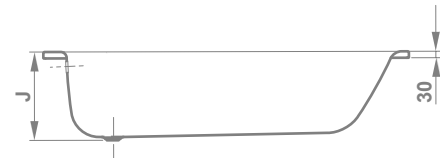
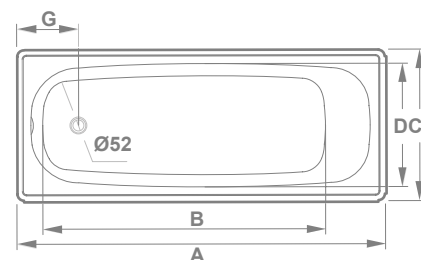

Gala

steel baths | baignoires en acier | стальные ванны



GALA WITHOUT ANTI-SLIP BOTTOM

Waste 52 mm (not included).

GALA SANS FOND ANTIDÉRAPANT

Bonde de vidage 52 mm (non inclus).

GALA БЕЗ ПРОТИВОСКОльзяЩЕГО ПОКРЫТИЯ ДНА
Слив 52 мм (не входит).

62002 105x70x37,5 cm  

GALA WITH ANTI-SLIP BOTTOM

Waste 52 mm (not included).

GALA AVEC FOND ANTIDÉRAPANT

Bonde de vidage 52 mm (non inclus).

GALA БЕЗ ПРОТИВОСКОльзяЩЕГО ПОКРЫТИЯ ДНА
Слив 52 мм (не входит).

63000 120x70x38,5 cm  

63005 130x70x38,5 cm  

63010 140x70x38,5 cm  

63015 150x70x38,5 cm  

63020 160x70x38,5 cm  

63025 170x70x38,5 cm  

SPARES AND ACCESSORIES

 Pièces de rechange et accessoires
Запасные части и дополнительное оборудование

68023 SELF-ADHESIVE FEET SET

Jeu pieds autoadhésifs
Набор самоклеящихся ножек

68005 CHROME AUTOMATIC WASTE

Vidage automatique chromé
Хромированный автоматический слив

Price list 80

General Sales

Conditions

conditions générales de ventes. Tarif 80 | общие условия продажи. Каталог цен 80

All commercial relationships between Cerámicas Gala, S.A. and its customers are governed by the following general sales conditions, which are understood to be accepted by the buyer through the act of placing an order.

Measurements and colours are for informational purposes only. Cerámicas Gala, S.A. reserves the right to make adjustments in prices, materials and specifications of models by giving a prior notice.

-

Toutes les relations commerciales entre Cerámicas Gala, S.A. et ses clients seront régies par les conditions générales de vente suivantes, qui sont considérées acceptées par l'acheteur par le seul fait de passer une commande.

Toutes les mesures et couleurs qui figurent sont orientatives. Pour des raisons techniques ou commerciales, Cerámicas Gala, S.A. se réserve le droit de réaliser à tout moment des changements en ce qui concerne les prix, les matériaux et les spécifications des modèles décrits par notification préalable.

-

Все коммерческие отношения между компанией Cerámicas Gala, S.A. и ее клиентами регулируются следующими общими условиями продажи, которые считаются принятыми самим фактом совершения заказа.

Все описанные размеры и цвета носят исключительно информативный характер. По техническим или коммерческим причинам, Cerámicas Gala, S.A. оставляет за собой право вносить в любое время изменения в цены, материалы и технические характеристики указанных моделей, заблаговременно уведомляя клиента.

CATALOGUES, OFFERS AND ORDERS

All models shown in this catalogue are merely indicative of our product range.

Offers are always subject to our written acceptance of the corresponding order.

Any condition put forward by the buyer in his/her order which is not within the general sales conditions or special conditions of each

product of the buyer will be considered null and void, except if expressly accepted in writing by Gala in the order acceptance.

CATALOGUES, OFFRES ET COMMANDES

Les indications de nos catalogues sont seulement données à titre orientatif. Les offres sont toujours, et à tous les effets, conditionnées par notre approbation postérieure, par écrit, de la commande correspondante.

Quelconque condition consignée par l'acheteur dans la commande qui ne s'ajuste pas aux conditions générales de vente ou – dans son cas – aux conditions spéciales de chaque produit, sera considérée nulle, sauf conformité de notre part, qui devra être stipulée expressément dans l'acceptation écrite de la commande.

КАТАЛОГИ, ПРЕДЛОЖЕНИЯ И ЗАКАЗЫ

Все модели, представленные в этом каталоге, носят исключительно ориентировочный характер.

Изначально, все предложения подлежат нашему рассмотрению и письменному согласию о принятии соответствующего заказа.

Любое условие, выдвинутое покупателем в заказе и несоответствующее общим условиям продажи или, в отдельных случаях, особым характеристикам каждого изделия, считается недействительным и вступает в силу только в случае нашего согласия, которое должно быть ясно указано в письменном соглашении о принятии заказа.

ORDER CANCELLATION

Accepted orders cannot be cancelled in the following cases:

- When the order has already been dispatched.
- In the case of specially manufactured products, when the production process has already started.

We reserve the right to cancel any order pending delivery when the buyer has failed to partially or totally fulfil previous contracts. **ANNULATION DE COMMANDES**

Les commandes acceptées ne pourront pas être annulées dans les cas suivants:

- Quand l'expédition du produit a déjà été effectuée.
- Quand, s'agissant de matériaux de fabrication spéciale, celle-ci ait déjà commencée.

Nous nous réservons le droit d'annuler les commandes en cours de livraison quand l'acheteur ne respecterait pas totalement ou que partiellement, les contrats antérieurs.

ОТМЕНА ЗАКАЗА

Принятые заказы не могут быть отменены в следующих случаях:

- Если доставка продукции уже осуществлена.
- Если изготовление продукции с применением специальных материалов уже начато.

Мы оставляем за собой право аннулировать заказы ожидающие доставки в случае частичного или полного неисполнения покупателем ранее заключенных контрактов.

PRICES

Prices listed in this catalogue are Ex-works (Incoterms).

We may adjust prices by means of a simple notification to the buyer. The new prices shall be applied to orders pending delivery at the time of adjustment. Should the buyer not agree to the new price, the order can be cancelled in writing within eight days of the notification of the price adjustment. After this period, it shall be understood that the buyer fully accepts these new conditions.

The current VAT in force and any other taxes required by law will be applied in the invoice on the resulting net prices.

PRIX

Les prix qui figurent sur cette Liste sont en euros et Ex Works (Départ Usine).

Nos prix de vente pourront varier en informant simplement l'acheteur. Les nouveaux prix

seront appliqués à toutes les commandes en attente de livraison à la date de la modification. Si toutefois l'acheteur n'acceptait pas le nouveau prix la commande pourra être annulée, en le notifiant, par écrit, dans les huit jours suivant la date d'avis. Passé ce délai, les nouvelles conditions seront considérées acceptées.

Dans la facture se verront appliqués l'impôt actuellement en vigueur T.V.A. et toute autre charge que dicte la loi, sur les prix nets résultants.

ЦЕНЫ

Цены, приведенные в этом каталоге, указаны в евро за грузотранспорт до склада заказчика.

Наши цены могут регулироваться путем простого уведомления покупателя. Новые цены распространяются на все невыполненные на дату модификации стоимости заказы. Если покупатель не согласен с новой ценой, то заказ можно отменить в письменной форме в течение восьми дней с момента уведомления о корректировке цен, в противном случае новые условия считаются полностью принятыми.

Действующий в настоящее время НДС и другие налоги, указанные законом, будут добавлены к нетто стоимости продукции.

DELIVERY PERIODS

The delivery periods included in our order acceptance are merely indicative. Any delay in deliveries due to force majeure or not directly attributed to Ceramics Gala, S.A. shall not constitute a right for the buyer to cancel the order nor claim compensation for any damages.

DÉLAIS DE LIVRAISON

Les délais de livraison établis dans nos acceptations de commande seront simplement orientatifs. Les retards de livraison provoqués pour des raisons de force majeure, ou qui ne nous seraient pas directement imputables, ne seront pas une cause justifiée par l'acheteur pour l'annulation de la commande involontairement

retardée ni de quelconque réclamation de dommages et préjudices.

СРОКИ ДОСТАВКИ

Сроки доставки, указанные в нашем уведомлении о принятии заказа, носят исключительно ориентировочный характер. Задержки с доставкой, вызванные форс-мажорными обстоятельствами или другими причинами, к которым мы не имеем непосредственного отношения, не являются обоснованными причинами отмены покупателем заказа или требования компенсации ущерба и убытков.

DELIVERY TERMS

Delivery terms are Ex Works. Goods are dispatched at the buyer's own risk and expense, even if the delivery terms are freight prepaid. Once received at the destination, shipments should be checked and inspected for damages. Any claim should be made to the carrier before signing the delivery note.

Should the nature of the product allow it, any order received can be dispatched in partial deliveries by previously informing the buyer. Except as otherwise specified by the buyer, deliveries will be made in accordance with the scheduled truck service of the factory. If the buyer cannot wait for this scheduled service, the goods will be sent freight collect unless otherwise stated in the sales agreement between Cerámicas Gala, S.A. and the buyer.

FORME DE LIVRAISON

Les marchandises sont considérées livrées sur camion du client distributeur. Nos produits voyagent au compte et au risque de l'acheteur, même quand la livraison se fait à ports payés. À la réception de la marchandise, le destinataire doit la vérifier et faire les réclamations opportunes au transporteur avant de signer le bulletin de livraison. Les commandes qui ne suivent pas leur cours, sauf dans le cas où la nature du produit l'empêcherait, pourront être exécutées en livraisons partielles, en informant préalablement le client. Sauf instructions concrètes de l'acheteur,

les envois de marchandises s'effectueront par camion programmé par l'usine. Si le client ne peut pas attendre l'envoi du camion programmé par l'usine, le matériel qui nous serait demandé s'enverra à ports d'us, excepté s'il est indiqué le contraire dans les conditions de vente pactées avec Cerámicas Gala, S.A.

УСЛОВИЯ ПОСТАВКИ

Товар будет доставлен грузовым транспортом на склад клиента. Отгрузка товаров производится за счет и на риск покупателя, в том числе в случае оплаченной перевозки. По прибытии товара в пункт назначения принимающий должен проверить продукцию и убедиться в отсутствии повреждений. Любые претензии должны быть сделаны перевозчику до подписания накладной. Если технические характеристики товара не препятствуют, поставка заказов может осуществляться по частям, при этом предварительно уведомляя покупателя.

В случае отсутствия конкретных указаний со стороны покупателя, доставка осуществляется предоставленным фабрикой транспортом. Если клиент не может ожидать доставки транспортом фабрики, заказанная продукция будет отправлена за счет покупателя, за исключением тех случаев, когда в договоре купли-продажи между Cerámicas Gala, S.A. и покупателем не указано иное.

DISCOUNTS

Any discount, sales discount, bonus or reduction applied on catalogue prices is granted on the condition of the positive end result of the transaction such benefits have been the result of or would have been attained during the corresponding period. Therefore, the buyer loses this right should non-payment or late payment occur in the transaction or during the calculated period.

BONIFICATIONS

Quelconque réduction, rappel, bonification ou paiement qui serait concédé sur les prix de la liste sera conditionné par la bonne marche des opérations dont les bénéfices pourraient dérivés ou qui auraient été réalisés pendant la période qui, dans son cas, correspondrait. Par conséquent, il se verra perdre le droit à sa perception en cas de non-paiement ou de retard dans l'opération ou pendant la période prise en compte.

СКИДКИ

Любые скидки, бонусы, уступки в цене или снижение цен, указанных в каталоге, будут предоставлены при условии достижения успешного результата операции, на которую были выделены данные льготы, а также реализованных в течении соответствующего каждому покупателю периода времени. В случае невыплаты или несвоевременной оплаты в течении осуществления сделки или указанного периода, покупатель теряет право на получение вышеупомянутых скидок.

PACKAGING

Goods will be packed adequately for shipment by means of carton boxes, pallets, etc. paying reasonable attention to the buyer's instructions of other alternative types and methods of packing, the cost of which shall be borne by the buyer. The packaging cost is included in the selling price of each product unless otherwise stated or indicated. Return of packaging material is not accepted as it is non-reusable.

EMBALLAGES

Nos marchandises seront expédiées emballées de la meilleure façon pour leur transport: palette, caisse en carton, etc., prenant en considération, dans la mesure du possible, les instructions de l'acheteur sur les autres types ou formes d'emballage, son coût étant à la charge de l'acheteur. Sauf avis contraire, ou qui serait signalé sur les tarifs de vente de chaque produit, le coût des emballages figure inclus dans le prix des marchandises. La restitution de nos emballages ne sera pas admise, ceux-ci étant de type non récupérables.

УПАКОВКА

Наши товары будут упакованы наиболее адекватным для их транспортировки способом: картонная коробка, паллет и т.д. В случае оплаты транспорта покупателем будет уделено соответствующее внимание инструкциям клиента относительно других альтернативных видов и методов упаковки. В случае отсутствия предварительного уведомления или указаний в цене продажи каждого продукта, стоимость упаковки включена в стоимость товара.

Возврат упаковочного материала не допускается, поскольку он не является многоразовым.

PAYMENT CONDITIONS

Payment should be made directly to the Administration Department in Burgos, unless credit has been granted to the buyer, in which case payment has to be made in the expressly stipulated time period or installments. Bills of exchange drawn at the expense of the buyer can be used to facilitate payment. This, however, does not signify any modification to the date or place of payment which have been determined.

Should facts or circumstance be known which tantamount to the fear that the buyer cannot fulfil the obligation of payment prior to the total or partial fulfilment of an order, delivery of the goods merchandise could be suspended.

CONDITIONS DE PAIEMENT

Le paiement du prix de nos marchandises s'effectuera directement à notre Département Administratif de Burgos, sauf s'il est concédé un crédit à l'acheteur, dans ce cas-là, il sera effectif dans le délai ou les délais stipulés expressément. Pour faciliter l'effectivité du paiement il sera possible de payer par mandat bancaire à la charge de l'acheteur sans que cela signifie une modification ni de date, ni de lieu de paiement, déterminé antérieurement.

Si avant la réception de la totalité ou partie d'une commande se produisaient ou étaient connus des faits ou circonstances à l'origine d'une crainte fondée sur le fait que l'acheteur ne respecterait pas ses obligations de paiements du prix, la livraison de la marchandise pourra être suspendue, si l'acheteur n'anticipe pas son paiement ou caution dans le délai convenu.

УСЛОВИЯ ОПЛАТЫ

Оплата товара должна быть произведена непосредственно в Административный Отдел в Бургосе, за исключением случаев, когда в распоряжение покупателя был предоставлен кредит. В этом случае платеж должен быть реализован в рассрочку или в предусмотренный период времени.

Переводные вексели, выписанные на счет покупателя могут быть использованы для облегчения оплаты. Это, однако, не означает внесение изменений в дату или место платежа, которые были определены ранее. Если до завершения всей операции или ее части возникнут обстоятельства или факты, которые могут служить причиной опасений того, что покупатель может не выполнить обязательства по оплате, доставка товаров может быть приостановлена, до тех пор пока клиент не оплатит заказ досрочно или не внесет поручительство.

WARRANTY

Gala products are guaranteed against any manufacturing defect from the date

of purchase provided that the installation is carried out by authorized personnel in accordance with the assembly instructions of Cerámicas Gala, S.A. in compliance with the regulations in force for electrical and sanitation installations. The following warranty periods apply:

- Vitreous china sanitary ware: 5 years.
- Toilet seats and bidet covers: 3 years.
- Installation systems: 5 years.
- Tap fittings and shower columns: Ceramicas Gala provides a 5-year warranty for its tap fittings. The warranty for internal components of thermostatic tap fittings, electronic mixers, timed flow taps, hand showers, shower sets and kits and tap fittings complements is of 3 years.
- Bathroom furniture: 3 years.
- Accessories: 5 years.
- Surface shower trays: 3 years.
- Enclosures: 3 years.
- Acrylic baths and acrylic shower trays: 3 years.
- Steel baths without hydromassage: 5 years.
- Heavy gauge steel baths and shower trays: 30 years.
- Components: 3 years.
- Hydromassage Cabins and Columns: 3 years.
- Gala.Drain: 3 years.

The warranty does not cover defects and damage caused by incorrect use, unauthorised manipulations, improper storage after the product has been delivered, installation carried out without following the instructions manual,repairs carried out with spares or authorised personnel, lack of maintenance or any anomaly not due to manufacturing defects.

For warranty coverage, the Technical Department has to acknowledge and accept the defect, thereby, requiring the product to be sent to the factory in Burgos.

Cerámicas Gala is not responsible for any damage resulting from water leakage from the installed products. Cerámicas Gala, S.A. guarantees the repair and free replacement of the whole unit or part of it only when the defect has been notified within the warranty period and the terms established by current legislation.

GARANTIE

Les produits Gala sont garantis face à quelconque défaut de fabrication, depuis la date d'acquisition du produit, à condition que l'installation ait été effectuée en accord avec les instructions d'installation Cerámicas Gala, S.A. et, conformément à la norme en vigueur pour des installations électriques et d'assainissement. Les périodes de garantie seront les suivantes:

- Porcelaine Sanitaire: 5 ans.
- Abattants et couvercles de bidet: 3 ans.

- Systèmes d'installation : 5 ans.
- Robinetterie et Colones de douche : la robinetterie de Cerámicas Gala est garantie 5 ans. Les composants internes des robinets thermostatiques, des robinets électroniques, des robinets temporisés, des douchettes, des sets et des kits de douche sont garantis 3 ans, tout comme les compléments de robinetterie.
- Meubles de Bain: 3 ans.
- Accessoires: 5 ans.
- Receveurs de douche Surface: 3 ans.
- Parois de douche: 3 ans.
- Baignoires en acrylique et receveurs de douche en acrylique: 3 ans.
- Baignoires en acier sans hydromassage: 5 ans.
- Baignoires et receveurs de douche en acier épais: 30 ans.
- Composants: 3 ans.
- Cabines et Colones d'Hydromassage: 3 ans.
- Gala.Drain: 3 ans.

La garantie ne couvre pas les défauts et les dommages occasionnés par l'usage incorrect, la manipulation indue ou un stockage inadéquate après que le produit ait été expédié de notre Usine, la non-réalisation de l'installation en accord avec les instructions écrites qui sont fournies, les réparations avec des pièces de rechange non-originales ou par du personnel non-autorisé, le manque d'entretien ou n'importe quelle autre anomalie qui ne soit pas dûe à des défauts de fabrication. Pour profiter de cette garantie sera nécessaire l'acceptation du défaut par notre Département Technique, le produit devant être envoyé à l'Usine de Burgos.

Cerámicas Gala n'assumera la responsabilité d'aucun dommage qui aurait pu se produire à cause de fuites d'eau une fois les produits installés.

Cerámicas Gala, S.A. garantie la réparation ou le remplacement gratuit de l'ensemble ou partie de ceux-ci, à condition que la notification du défaut se produise dans la période de garantie, dans les termes établis par la législation en vigueur.

ГАРАНТИЯ

Продукция компании Gala имеет гарантию от производственных дефектов с даты покупки товара, при условии, что установка была произведена лицензированными сотрудниками в соответствии с инструкциями по установке Cer micas Gala, S.A. и во исполнение действующих правил в отношении электрического и санитарного оборудования. **Гарантийные сроки являются следующими:**

- Смесители для душевых панелей: Керамика Gala сертифицирует свои смесители сроком на 5 лет. Внутренние компоненты смесителей термостатические, электронные краны, краны по времени, душ ручные, душевые наборы и наборы, а также аксессуары для смесителей, есть гарантия 3 года.

- Мебель для ванной комнаты: 3 года.
- Аксессуары: 5 лет.
- Поддоны для душа Surface: 3 года.
- Душевые двери: 3 года.
- Акриловые ванны и душевые поддоны: 3 года.
- Стальные ванны без гидромассажа: 5 лет.
- Ванны и душевые поддоны из толстостенной стали: 30 лет.
- Составляющие: 3 года.
- Кабины и панели гидромассажа 3 года.
- Gala-Drain: 3 лет.

После выпуска продукции с фабрики гарантия не распространяется на дефекты или повреждения, вызванные неправильным использованием, несанкционированными манипуляциями или неправильным хранением товара, а также в случаях если установка не выполняется в соответствии с письменными инструкциями, в случае замены оригинальных запасных частей или установки не авторизированным персоналом, а также отсутствия технического обслуживания или любых других отклонений от нормы, которые не связаны с производственными дефектами.

Для гарантийного обслуживания, технический отдел должен признать дефект, для этого изделие должно быть отправлено на нашу фабрику в Бургосе. Cerámicas Gala не несет ответственности за любой ущерб, возникший в результате утечки воды из установленного продукта.

Cerámicas Gala, S.A. гарантирует возмещение ущерба и бесплатной замены всей или части блока только тогда, когда уведомление о дефекте произведено в течение гарантийного срока и на условиях, установленных действующим законодательством.

COMPLAINTS

In addition to the warranty, complaints based on errors or defects in the amounts of products will be addressed if they are made within 10 days of the reception of goods.

RÉCLAMATIONS

En plus de la garantie qui couvre nos produits, nous prendrons en considération les réclamations justifiées pour erreur ou défaut dans la quantité de ceux-là mêmes, à condition qu'elles nous soient stipulées dans les 10 jours suivants à la réception de la marchandise.

ПРЕТЕНЗИИ

В дополнение к гарантии на нашу продукцию, претензии, связанные с ошибками в количестве, также будут приняты во внимание, если они предъявлены в течение 10 дней с момента получения товара.

RETURNS

Returns will not be accepted without prior authorisation from Cerámicas Gala, S.A.

No returns will be admitted 48 hours after the delivery at the destination.

Unless a different percentage is specified, no less than 10% will be deducted for handling charges, test and inspection. Returns are sent free carriage to our factory in Burgos.

When the return of an item has been accepted, the corresponding refund will be made after its reception and testing by the Quality Department.

Rejected items are the property of the customer, which will be made available for retrieval for 60 days.

RESTITUTIONS

Elles ne seront pas admises sans notre autorisation préalable.

Nous n'admettrons pas de retour de marchandise passé un délai de 48 heures après la date de livraison. De leur montant sera déduit un pourcentage ne dépassant pas 10 % en concept de dépenses de réception, essai et inspection et démérite, excepté s'il est spécifié un autre pourcentage sur les tarifs de chaque produit.

Le produit sera envoyé, franco de ports, à notre usine de Burgos.

Quand nous acceptons une restitution de matériel, le paiement correspondant se réalise après sa réception et vérification par notre contrôle de qualité. Les pièces refusées sont la propriété du client, qui disposera de 60 jours pour les retirer de notre magasin

ВОЗВРАТЫ

Возврат не принимается без нашего предварительного согласия. Не допускается возврат товара по прошествии 48 часов с момента поставки товара по месту назначения.

Если в стоимости продукта не указано иное процентное соотношение, будет вычтено не менее 10% в качестве расходов на принятие заказа, его проверки и испытания. Возврат будет отправлен бесплатной перевозкой на нашу фабрику в городе Бургос.

При принятии возврата товара, будет произведено его тестирование отделом качества, после чего будет осуществлено соответствующее возмещение расходов.

Отклоненные изделия являются собственностью заказчика, который будут иметь в распоряжении 60 дней для того, чтобы забрать его с нашего склада.

Discontinued

Discontinués | Снято с производства

Dear distributors,

The products indicated in the following list have been discontinued in 2023. On sale while stocks last.

Chers distributeurs,

Les produits suivants ont été supprimés en 2023. Disponibles jusqu'à épuisement des stocks.

Уважаемые дистрибьюторы,

Следующие продукты были сняты с производства в 2023 году.

В наличии пока есть на складе.

Bathroom Collections

Reference	Description	Collection
5164201	Pull-out seat.	EMMA SQUARE
5166201	Pull-out seat white.	EMMA
5130100	Fixed seat. Solid walnut wood.	NOSTALGIA
0914001	BTW WC for high-level cistern 56 x 36 cm.	CORAL
0514001	BTW WC for high-level cistern 55 x 35,5 cm.	STREET SQUARE
6800200	Chrome drain valve 90 mm.	SPARES AND ACCESSORIES

Wash-basins

Reference	Description	Collection
3402001	Over-counter wash-basin 60 cm. Rectangular	EOS
3404001	Over-counter wash-basin 40 cm. Square	EOS
3405001	Over-counter wash-basin 40 cm. Round	EOS
3304002	Countertop wash-basin 90 x 40 cm. Black	KLEA
3305002	Countertop wash-basin 65 x 35 cm. Black	KLEA
3304027	Countertop wash-basin 90 x 40 cm. Pearl	KLEA
3304043	Countertop wash-basin 90 x 40 cm. Beige	KLEA
3304096	Countertop wash-basin 90 x 40 cm. Onix	KLEA
3305027	Countertop wash-basin 65 x 35 cm. Pearl	KLEA
3305043	Countertop wash-basin 65 x 35 cm. Beige	KLEA
3305096	Countertop wash-basin 65 x 35 cm. Onix	KLEA
1304002	Over-counter wash-basin 45 cm. Without deck or overflow. Black	URBAN
1304021	Over-counter wash-basin 45 cm. Without deck or overflow. Matt white	URBAN
1304027	Over-counter wash-basin 45 cm. Without deck or overflow. Pearl	URBAN
1304043	Over-counter wash-basin 45 cm. Without deck or overflow. Beige	URBAN
1304096	Over-counter wash-basin 45 cm. Without deck or overflow. Onix	URBAN
1807001	Semi-recessed wash-basin 55 cm. White	ELIA
0425001	Over-counter wash-basin 63 x 43 cm.	ELIPSE
2705002	Over-counter wash-basin 50 x 38 cm. Black	EMMA SQUARE
2705027	Over-counter wash-basin 50 x 38 cm. Pearl	EMMA SQUARE
2705043	Over-counter wash-basin 50 x 38 cm. beige	EMMA SQUARE
2705096	Over-counter wash-basin 50 x 38 cm. onix	EMMA SQUARE
3003001	Vanity wash-basin 101 cm.	EMMA
3005001	Vanity wash-basin 81 cm.	EMMA
1005401	Wash-basin 60 x 46 cm.	SMILE
1005601	Wash-basin 80,5 x 46 cm.	SMILE
1015601	Wash-basin 101 cm.	SMILE

1015701	Wash-basin 121 cm.	SMILE
1008701	Vanity wash-basin 101 x 46 cm. White	SMILE
1005701	Vanity wash-basin 80 x 46 cm. White	SMILE
1008801	Vanity wash-basin 121 x 46 cm. White	SMILE

Mirrors

Reference	Description	Collection
3842500	Mirror 80 x 60 cm. LED light	KLEA
3828200	Mirror 80 x 60 x 3 cm. LED light	ÁGATA

Special pieces

Reference	Description	Collection
2957001	High-level cistern. Without lid. White.	MEDUNA

Special packaging

Reference	Description	Collection
7059501	BTW WC pan 55 x 35 cm. for high cistern	STREET SQUARE
7188901	Semi-recessed wash-basin 55 x 45,5 cm.	ELIA

Shower trays

Reference	Description	Collection
6383001	110 x 70 cm. Height 8 cm with anti-slip.	ESFERA
6383101	130 x 70 cm. Height 8 cm with anti-slip.	ESFERA
6383201	150 x 70 cm. Height 8 cm with anti-slip.	ESFERA
6383301	170 x 70 cm. Height 8 cm with anti-slip.	ESFERA
6386101	Shower tray 80 cm. Corner	ESFERA
6386201	Shower tray 80 x 80 cm.	ESFERA
6386401	Shower tray 90 cm. Corner	ESFERA
6386501	Shower tray 90 x 90 cm.	ESFERA
6386601	Shower tray 100 x 70 cm.	ESFERA
6386701	Shower tray 100 x 100 cm.	ESFERA
6386801	Shower tray 120 x 70 cm.	ESFERA
6386901	Shower tray 140 x 70 cm.	ESFERA
6387701	Shower tray 160 x 70 cm.	ESFERA
6392701	Shower tray 100 x 70 cm. - 3 cm high with 90 mm. waste. White.	SIGMA
6392801	Shower tray 120 x 80 cm. - 3 cm high with 90 mm. waste. White.	SIGMA
6392901	Shower tray 140 x 70 cm. - 3 cm high with 90 mm. waste. White.	SIGMA
6393501	Shower tray 100 x 90 cm. - 5 cm high with 90 mm. waste. White.	VITA
6393601	Shower tray 120 x 90 cm. - 5 cm high with 90 mm. waste. White.	VITA
6393701	Shower tray 140 x 90 cm. - 5 cm high with 90 mm. waste. White.	VITA
6393801	Shower tray 160 x 90 cm. - 5 cm high with 90 mm. waste. White.	VITA
6394501	Shower tray 80 x 80 cm. - 5 cm high with 90 mm. waste. White.	VITA
6394601	Shower tray 80 cm. corner - 5 cm high with 90 mm. waste. White.	VITA
6394701	Shower tray 90 x 90 cm. - 5 cm high with 90 mm. waste. White.	VITA
6394801	Shower tray 90 cm. corner - 5 cm high with 90 mm. waste. White.	VITA

Discontinued

Discontinués | Снято с производства

6394901	Shower tray 100 x 100 cm. - 5 cm high with 90 mm. waste. White.	VITA
6395001	Shower tray 100 corner - 5 cm high with 90 mm. waste. White.	VITA
6395101	Shower tray 100 x 80 cm. - 5 cm high with 90 mm. waste. White.	VITA
6395201	Shower tray 120 x 80 - 5 cm high with 90 mm. waste. White.	VITA
6395301	Shower tray 140 x 80 - 5 cm high with 90 mm. waste. White.	VITA
6395401	Shower tray 160 x 80 - 5 cm high with 90 mm. waste. White.	VITA
6395501	Shower tray 110 x 80 - 5 cm high with 90 mm. waste. White.	VITA
6395601	Shower tray 130 x 80 - 5 cm high with 90 mm. waste. White.	VITA
6395701	Shower tray 150 x 80 - 5 cm high with 90 mm. waste. White.	VITA
6395801	Shower tray 170 x 80 - 5 cm high with 90 mm. waste. White.	VITA
6395901	Shower tray 180 x 80 - 5 cm high with 90 mm. waste. White.	VITA
5061800	Compact waste valve	ESFERA
1081001	Shower tray 90 x 90 cm. corner white	ATLAS
1081101	Shower tray 100 x 70 cm. White	ATLAS
1081201	Shower tray 90 x 90 cm. White	ATLAS
1081301	Shower tray 120 x 70 cm. White	ATLAS
1081401	Shower tray 120 x 80 cm. White	ATLAS
1081501	Shower tray 100 x 80 cm. White	ATLAS
1082001	Shower tray 70 x 70 cm. White	ATLAS
1083001	Shower tray 80 x 80 cm. White	ATLAS
1084001	Corner shower tray 80 x 80 cm. White	ATLAS
1085001	Plato de ducha 90 x 72 cm. White	ATLAS
6347001	Shower tray resin with waste valve 100 x 70 cm. White	SUITE-N
6347002	Shower tray resin with waste valve 100 x 70 cm. Black	SUITE-N
6347023	Shower tray resin with waste valve 100 x 70 cm. Stone grey	SUITE-N
6347024	Shower tray resin with waste valve 100 x 70 cm. Taupe	SUITE-N
6347025	Shower tray resin with waste valve 100 x 70 cm. Moka	SUITE-N
6347026	Shower tray resin with waste valve 100 x 70 cm. Pearl	SUITE-N
6347027	Shower tray resin with waste valve 100 x 70 cm. Light grey	SUITE-N
6347028	Shower tray resin with waste valve 100 x 70 cm. Cement	SUITE-N
6347029	Shower tray resin with waste valve 100 x 70 cm. Olive grey	SUITE-N
6347043	Shower tray resin with waste valve 100 x 70 cm. Sand	SUITE-N
6347044	Shower tray resin with waste valve 100 x 70 cm. Chocolate	SUITE-N
6347045	Shower tray resin with waste valve 100 x 70 cm. Silver grey	SUITE-N
6347050	Shower tray resin with waste valve 100 x 70 cm. Ivory	SUITE-N
6347082	Shower tray resin with waste valve 100 x 70 cm. Wenge	SUITE-N
6347084	Shower tray resin with waste valve 100 x 70 cm. Anthracite	SUITE-N
6347101	Shower tray resin with waste valve 110 x 70 cm. White	SUITE-N
6347102	Shower tray resin with waste valve 110 x 70 cm. Black	SUITE-N
6347123	Shower tray resin with waste valve 110 x 70 cm. Stone grey	SUITE-N
6347124	Shower tray resin with waste valve 110 x 70 cm. Taupe	SUITE-N
6347125	Shower tray resin with waste valve 110 x 70 cm. Moka	SUITE-N
6347126	Shower tray resin with waste valve 110 x 70 cm. Pearl	SUITE-N
6347127	Shower tray resin with waste valve 110 x 70 cm. Light grey	SUITE-N
6347128	Shower tray resin with waste valve 110 x 70 cm. Cement	SUITE-N
6347129	Shower tray resin with waste valve 110 x 70 cm. Olive grey	SUITE-N

6347143	Shower tray resin with waste valve 110 x 70 cm. Sand	SUITE-N
6347144	Shower tray resin with waste valve 110 x 70 cm. Chocolate	SUITE-N
6347145	Shower tray resin with waste valve 110 x 70 cm. Silver grey	SUITE-N
6347150	Shower tray resin with waste valve 110 x 70 cm. Ivory	SUITE-N
6347182	Shower tray resin with waste valve 110 x 70 cm. Wenge	SUITE-N
6347184	Shower tray resin with waste valve 110 x 70 cm. Anthracite	SUITE-N
6347201	Shower tray resin with waste valve 120 x 70 cm. White	SUITE-N
6347202	Shower tray resin with waste valve 120 x 70 cm. Black	SUITE-N
6347223	Shower tray resin with waste valve 120 x 70 cm. Stone grey	SUITE-N
6347224	Shower tray resin with waste valve 120 x 70 cm. Taupe	SUITE-N
6347225	Shower tray resin with waste valve 120 x 70 cm. Moka	SUITE-N
6347226	Shower tray resin with waste valve 120 x 70 cm. Pearl	SUITE-N
6347227	Shower tray resin with waste valve 120 x 70 cm. Light grey	SUITE-N
6347228	Shower tray resin with waste valve 120 x 70 cm. Cement	SUITE-N
6347229	Shower tray resin with waste valve 120 x 70 cm. Olive grey	SUITE-N
6347243	Shower tray resin with waste valve 120 x 70 cm. Sand	SUITE-N
6347244	Shower tray resin with waste valve 120 x 70 cm. Chocolate	SUITE-N
6347245	Shower tray resin with waste valve 120 x 70 cm. Silver grey	SUITE-N
6347250	Shower tray resin with waste valve 120 x 70 cm. Ivory	SUITE-N
6347282	Shower tray resin with waste valve 120 x 70 cm. Wenge	SUITE-N
6347284	Shower tray resin with waste valve 120 x 70 cm. Anthracite	SUITE-N
6347301	Shower tray resin with waste valve 130 x 70 cm. White	SUITE-N
6347302	Shower tray resin with waste valve 130 x 70 cm. Black	SUITE-N
6347323	Shower tray resin with waste valve 130 x 70 cm. Stone grey	SUITE-N
6347324	Shower tray resin with waste valve 130 x 70 cm. Taupe	SUITE-N
6347325	Shower tray resin with waste valve 130 x 70 cm. Moka	SUITE-N
6347326	Shower tray resin with waste valve 130 x 70 cm. Pearl	SUITE-N
6347327	Shower tray resin with waste valve 130 x 70 cm. Light grey	SUITE-N
6347328	Shower tray resin with waste valve 130 x 70 cm. Cement	SUITE-N
6347329	Shower tray resin with waste valve 130 x 70 cm. Olive grey	SUITE-N
6347343	Shower tray resin with waste valve 130 x 70 cm. Sand	SUITE-N
6347344	Shower tray resin with waste valve 130 x 70 cm. Chocolate	SUITE-N
6347345	Shower tray resin with waste valve 130 x 70 cm. Silver grey	SUITE-N
6347350	Shower tray resin with waste valve 130 x 70 cm. Ivory	SUITE-N
6347382	Shower tray resin with waste valve 130 x 70 cm. Wenge	SUITE-N
6347384	Shower tray resin with waste valve 130 x 70 cm. Anthracite	SUITE-N
6347401	Shower tray resin with waste valve 140 x 70 cm. White	SUITE-N
6347402	Shower tray resin with waste valve 140 x 70 cm. Black	SUITE-N
6347423	Shower tray resin with waste valve 140 x 70 cm. Stone grey	SUITE-N
6347424	Shower tray resin with waste valve 140 x 70 cm. Taupe	SUITE-N
6347425	Shower tray resin with waste valve 140 x 70 cm. Moka	SUITE-N
6347426	Shower tray resin with waste valve 140 x 70 cm. Pearl	SUITE-N
6347427	Shower tray resin with waste valve 140 x 70 cm. Light grey	SUITE-N
6347428	Shower tray resin with waste valve 140 x 70 cm. Cement	SUITE-N
6347429	Shower tray resin with waste valve 140 x 70 cm. Olive grey	SUITE-N
6347443	Shower tray resin with waste valve 140 x 70 cm. Sand	SUITE-N

Discontinued

Discontinués | Снято с производства

6349602	Shower tray resin with waste valve 160 x 90 cm. Black	SUITE-N
6349623	Shower tray resin with waste valve 160 x 90 cm. Stone grey	SUITE-N
6349624	Shower tray resin with waste valve 160 x 90 cm. Taupe	SUITE-N
6349625	Shower tray resin with waste valve 160 x 90 cm. Moka	SUITE-N
6349626	Shower tray resin with waste valve 160 x 90 cm. Pearl	SUITE-N
6349627	Shower tray resin with waste valve 160 x 90 cm. Light grey	SUITE-N
6349628	Shower tray resin with waste valve 160 x 90 cm. Cement	SUITE-N
6349629	Shower tray resin with waste valve 160 x 90 cm. Olive grey	SUITE-N
6349643	Shower tray resin with waste valve 160 x 90 cm. Sand	SUITE-N
6349644	Shower tray resin with waste valve 160 x 90 cm. Chocolate	SUITE-N
6349645	Shower tray resin with waste valve 160 x 90 cm. Silver grey	SUITE-N
6349650	Shower tray resin with waste valve 160 x 90 cm. Ivory	SUITE-N
6349682	Shower tray resin with waste valve 160 x 90 cm. Wenge	SUITE-N
6349684	Shower tray resin with waste valve 160 x 90 cm. Anthracite	SUITE-N
6349801	Shower tray resin with waste valve 180 x 90 cm. White	SUITE-N
6349802	Shower tray resin with waste valve 180 x 90 cm. Black	SUITE-N
6349823	Shower tray resin with waste valve 180 x 90 cm. Stone grey	SUITE-N
6349824	Shower tray resin with waste valve 180 x 90 cm. Taupe	SUITE-N
6349825	Shower tray resin with waste valve 180 x 90 cm. Moka	SUITE-N
6349826	Shower tray resin with waste valve 180 x 90 cm. Pearl	SUITE-N
6349827	Shower tray resin with waste valve 180 x 90 cm. Light grey	SUITE-N
6349828	Shower tray resin with waste valve 180 x 90 cm. Cement	SUITE-N
6349829	Shower tray resin with waste valve 180 x 90 cm. Olive grey	SUITE-N
6349843	Shower tray resin with waste valve 180 x 90 cm. Sand	SUITE-N
6349844	Shower tray resin with waste valve 180 x 90 cm. Chocolate	SUITE-N
6349845	Shower tray resin with waste valve 180 x 90 cm. Silver grey	SUITE-N
6349850	Shower tray resin with waste valve 180 x 90 cm. Ivory	SUITE-N
6349882	Shower tray resin with waste valve 180 x 90 cm. Wenge	SUITE-N
6349884	Shower tray resin with waste valve 180 x 90 cm. Anthracite	SUITE-N
6349901	Shower tray resin with waste valve 200 x 90 cm. White	SUITE-N
6349902	Shower tray resin with waste valve 200 x 90 cm. Black	SUITE-N
6349923	Shower tray resin with waste valve 200 x 90 cm. Stone grey	SUITE-N
6349924	Shower tray resin with waste valve 200 x 90 cm. Taupe	SUITE-N
6349925	Shower tray resin with waste valve 200 x 90 cm. Moka	SUITE-N
6349926	Shower tray resin with waste valve 200 x 90 cm. Pearl	SUITE-N
6349927	Shower tray resin with waste valve 200 x 90 cm. Light grey	SUITE-N
6349928	Shower tray resin with waste valve 200 x 90 cm. Cement	SUITE-N
6349929	Shower tray resin with waste valve 200 x 90 cm. Olive grey	SUITE-N
6349943	Shower tray resin with waste valve 200 x 90 cm. Sand	SUITE-N
6349944	Shower tray resin with waste valve 200 x 90 cm. Chocolate	SUITE-N
6349945	Shower tray resin with waste valve 200 x 90 cm. Silver grey	SUITE-N
6349950	Shower tray resin with waste valve 200 x 90 cm. Ivory	SUITE-N
6349982	Shower tray resin with waste valve 200 x 90 cm. Wenge	SUITE-N
6349984	Shower tray resin with waste valve 200 x 90 cm. Anthracite	SUITE-N
6347001	Shower tray resin with waste valve corte 80-100/65-70 cm. White	SUITE-N
6347002	Shower tray resin with waste valve corte 80-100/65-70 cm. Black	SUITE-N

6347023	Shower tray resin with waste valve corte 80-100/65-70 cm. Stone grey	SUITE-N
6347024	Shower tray resin with waste valve corte 80-100/65-70 cm. Taupe	SUITE-N
6347025	Shower tray resin with waste valve corte 80-100/65-70 cm. Moka	SUITE-N
6347026	Shower tray resin with waste valve corte 80-100/65-70 cm. Pearl	SUITE-N
6347027	Shower tray resin with waste valve corte 80-100/65-70 cm. Light grey	SUITE-N
6347028	Shower tray resin with waste valve corte 80-100/65-70 cm. Cement	SUITE-N
6347029	Shower tray resin with waste valve corte 80-100/65-70 cm. Olive grey	SUITE-N
6347043	Shower tray resin with waste valve corte 80-100/65-70 cm. Sand	SUITE-N
6347044	Shower tray resin with waste valve corte 80-100/65-70 cm. Chocolate	SUITE-N
6347045	Shower tray resin with waste valve corte 80-100/65-70 cm. Silver grey	SUITE-N
6347050	Shower tray resin with waste valve corte 80-100/65-70 cm. Ivory	SUITE-N
6347082	Shower tray resin with waste valve corte 80-100/65-70 cm. Wenge	SUITE-N
6347084	Shower tray resin with waste valve corte 80-100/65-70 cm. Anthracite	SUITE-N
6347101	Shower tray resin with waste valve corte 101-110/65-70 cm. White	SUITE-N
6347102	Shower tray resin with waste valve corte 101-110/65-70 cm. Black	SUITE-N
6347123	Shower tray resin with waste valve corte 101-110/65-70 cm. Stone grey	SUITE-N
6347124	Shower tray resin with waste valve corte 101-110/65-70 cm. Taupe	SUITE-N
6347125	Shower tray resin with waste valve corte 101-110/65-70 cm. Moka	SUITE-N
6347126	Shower tray resin with waste valve corte 101-110/65-70 cm. Pearl	SUITE-N
6347127	Shower tray resin with waste valve corte 101-110/65-70 cm. Light grey	SUITE-N
6347128	Shower tray resin with waste valve corte 101-110/65-70 cm. Cement	SUITE-N
6347129	Shower tray resin with waste valve corte 101-110/65-70 cm. Olive grey	SUITE-N
6347143	Shower tray resin with waste valve corte 101-110/65-70 cm. Sand	SUITE-N
6347144	Shower tray resin with waste valve corte 101-110/65-70 cm. Chocolate	SUITE-N
6347145	Shower tray resin with waste valve corte 101-110/65-70 cm. Silver grey	SUITE-N
6347150	Shower tray resin with waste valve corte 101-110/65-70 cm. Ivory	SUITE-N
6347182	Shower tray resin with waste valve corte 101-110/65-70 cm. Wenge	SUITE-N
6347184	Shower tray resin with waste valve corte 101-110/65-70 cm. Anthracite	SUITE-N
6347201	Shower tray resin with waste valve corte 111-120/65-70 cm. White	SUITE-N
6347202	Shower tray resin with waste valve corte 111-120/65-70 cm. Black	SUITE-N
6347223	Shower tray resin with waste valve corte 111-120/65-70 cm. Stone grey	SUITE-N
6347224	Shower tray resin with waste valve corte 111-120/65-70 cm. Taupe	SUITE-N
6347225	Shower tray resin with waste valve corte 111-120/65-70 cm. Moka	SUITE-N
6347226	Shower tray resin with waste valve corte 111-120/65-70 cm. Pearl	SUITE-N
6347227	Shower tray resin with waste valve corte 111-120/65-70 cm. Light grey	SUITE-N
6347228	Shower tray resin with waste valve corte 111-120/65-70 cm. Cement	SUITE-N
6347229	Shower tray resin with waste valve corte 111-120/65-70 cm. Olive grey	SUITE-N
6347243	Shower tray resin with waste valve corte 111-120/65-70 cm. Sand	SUITE-N
6347244	Shower tray resin with waste valve corte 111-120/65-70 cm. Chocolate	SUITE-N
6347245	Shower tray resin with waste valve corte 111-120/65-70 cm. Silver grey	SUITE-N
6347250	Shower tray resin with waste valve corte 111-120/65-70 cm. Ivory	SUITE-N
6347282	Shower tray resin with waste valve corte 111-120/65-70 cm. Wenge	SUITE-N
6347284	Shower tray resin with waste valve corte 111-120/65-70 cm. Anthracite	SUITE-N
6347301	Shower tray resin with waste valve corte 121-130/65-70 cm. White	SUITE-N
6347302	Shower tray resin with waste valve corte 121-130/65-70 cm. Black	SUITE-N
6347323	Shower tray resin with waste valve corte 121-130/65-70 cm. Stone grey	SUITE-N

Discontinued

Discontinúés | Снято с производства

6349228	Shower tray resin with waste valve corte 101-120/81-90 cm. Cement	SUITE-N
6349229	Shower tray resin with waste valve corte 101-120/81-90 cm. Olive grey	SUITE-N
6349243	Shower tray resin with waste valve corte 101-120/81-90 cm. Sand	SUITE-N
6349244	Shower tray resin with waste valve corte 101-120/81-90 cm. Chocolate	SUITE-N
6349245	Shower tray resin with waste valve corte 101-120/81-90 cm. Silver grey	SUITE-N
6349250	Shower tray resin with waste valve corte 101-120/81-90 cm. Ivory	SUITE-N
6349282	Shower tray resin with waste valve corte 101-120/81-90 cm. Wenge	SUITE-N
6349284	Shower tray resin with waste valve corte 101-120/81-90 cm. Anthracite	SUITE-N
6349401	Shower tray resin with waste valve corte 121-140/81-90 cm. White	SUITE-N
6349402	Shower tray resin with waste valve corte 121-140/81-90 cm. Black	SUITE-N
6349423	Shower tray resin with waste valve corte 121-140/81-90 cm. Stone grey	SUITE-N
6349424	Shower tray resin with waste valve corte 121-140/81-90 cm. Taupe	SUITE-N
6349425	Shower tray resin with waste valve corte 121-140/81-90 cm. Moka	SUITE-N
6349426	Shower tray resin with waste valve corte 121-140/81-90 cm. Pearl	SUITE-N
6349427	Shower tray resin with waste valve corte 121-140/81-90 cm. Light grey	SUITE-N
6349428	Shower tray resin with waste valve corte 121-140/81-90 cm. Cement	SUITE-N
6349429	Shower tray resin with waste valve corte 121-140/81-90 cm. Olive grey	SUITE-N
6349443	Shower tray resin with waste valve corte 121-140/81-90 cm. Sand	SUITE-N
6349444	Shower tray resin with waste valve corte 121-140/81-90 cm. Chocolate	SUITE-N
6349445	Shower tray resin with waste valve corte 121-140/81-90 cm. Silver grey	SUITE-N
6349450	Shower tray resin with waste valve corte 121-140/81-90 cm. Ivory	SUITE-N
6349482	Shower tray resin with waste valve corte 121-140/81-90 cm. Wenge	SUITE-N
6349484	Shower tray resin with waste valve corte 121-140/81-90 cm. Anthracite	SUITE-N
6349601	Shower tray resin with waste valve corte 141-160/81-90 cm. White	SUITE-N
6349602	Shower tray resin with waste valve corte 141-160/81-90 cm. Black	SUITE-N
6349623	Shower tray resin with waste valve corte 141-160/81-90 cm. Stone grey	SUITE-N
6349624	Shower tray resin with waste valve corte 141-160/81-90 cm. Taupe	SUITE-N
6349625	Shower tray resin with waste valve corte 141-160/81-90 cm. Moka	SUITE-N
6349626	Shower tray resin with waste valve corte 141-160/81-90 cm. Pearl	SUITE-N
6349627	Shower tray resin with waste valve corte 141-160/81-90 cm. Light grey	SUITE-N
6349628	Shower tray resin with waste valve corte 141-160/81-90 cm. Cement	SUITE-N
6349629	Shower tray resin with waste valve corte 141-160/81-90 cm. Olive grey	SUITE-N
6349643	Shower tray resin with waste valve corte 141-160/81-90 cm. Sand	SUITE-N
6349644	Shower tray resin with waste valve corte 141-160/81-90 cm. Chocolate	SUITE-N
6349645	Shower tray resin with waste valve corte 141-160/81-90 cm. Silver grey	SUITE-N
6349650	Shower tray resin with waste valve corte 141-160/81-90 cm. Ivory	SUITE-N
6349682	Shower tray resin with waste valve corte 141-160/81-90 cm. Wenge	SUITE-N
6349684	Shower tray resin with waste valve corte 141-160/81-90 cm. Anthracite	SUITE-N
6349801	Shower tray resin with waste valve corte 161-180/81-90 cm. White	SUITE-N
6349802	Shower tray resin with waste valve corte 161-180/81-90 cm. Black	SUITE-N
6349823	Shower tray resin with waste valve corte 161-180/81-90 cm. Stone grey	SUITE-N
6349824	Shower tray resin with waste valve corte 161-180/81-90 cm. Taupe	SUITE-N
6349825	Shower tray resin with waste valve corte 161-180/81-90 cm. Moka	SUITE-N
6349826	Shower tray resin with waste valve corte 161-180/81-90 cm. Pearl	SUITE-N

6349827	Shower tray resin with waste valve corte 161-180/81-90 cm. cm. Light grey	SUITE-N
6349828	Shower tray resin with waste valve corte 161-180/81-90 cm. cm. Cement	SUITE-N
6349829	Shower tray resin with waste valve corte 161-180/81-90 cm. cm. Olive grey	SUITE-N
6349843	Shower tray resin with waste valve corte 161-180/81-90 cm. cm. Sand	SUITE-N
6349844	Shower tray resin with waste valve corte 161-180/81-90 cm. cm. Chocolate	SUITE-N
6349845	Shower tray resin with waste valve corte 161-180/81-90 cm. Silver grey	SUITE-N
6349850	Shower tray resin with waste valve corte 161-180/81-90 cm. Ivory	SUITE-N
6349882	Shower tray resin with waste valve corte 161-180/81-90 cm. Wenge	SUITE-N
6349884	Shower tray resin with waste valve corte 161-180/81-90 cm. Anthracite	SUITE-N
6349901	Shower tray resin with waste valve corte 181-200/81-90 cm. White	SUITE-N
6349902	Shower tray resin with waste valve corte 181-200/81-90 cm. Black	SUITE-N
6349923	Shower tray resin with waste valve corte 181-200/81-90 cm. Stone grey	SUITE-N
6349924	Shower tray resin with waste valve corte 181-200/81-90 cm. Taupe	SUITE-N
6349925	Shower tray resin with waste valve corte 181-200/81-90 cm. Moka	SUITE-N
6349926	Shower tray resin with waste valve corte 181-200/81-90 cm. Pearl	SUITE-N
6349927	Shower tray resin with waste valve corte 181-200/81-90 cm. Light grey	SUITE-N
6349928	Shower tray resin with waste valve corte 181-200/81-90 cm. Cement	SUITE-N
6349929	Shower tray resin with waste valve corte 181-200/81-90 cm. Olive grey	SUITE-N
6349943	Shower tray resin with waste valve corte 181-200/81-90 cm. Sand	SUITE-N
6349944	Shower tray resin with waste valve corte 181-200/81-90 cm. Chocolate	SUITE-N
6349945	Shower tray resin with waste valve corte 181-200/81-90 cm. Silver grey	SUITE-N
6349950	Shower tray resin with waste valve corte 181-200/81-90 cm. Ivory	SUITE-N
6349982	Shower tray resin with waste valve corte 181-200/81-90 cm. Wenge	SUITE-N
6349984	Shower tray resin with waste valve corte 181-200/81-90 cm. Anthracite	SUITE-N

Enclosures

Referencia	Descripción	Serie
8926000	Fixed front 70 cm.	WALK-IN N
8926100	Fixed front 80 cm.	WALK-IN N
8926200	Fixed front 90 cm.	WALK-IN N
8926300	Fixed front 100 cm.	WALK-IN N
8926400	Fixed front 110 cm.	WALK-IN N
8926500	Fixed front 120 cm.	WALK-IN N
8927000	Fixed front 70 cm. + right hand door	WALK-IN N
8927100	Fixed front 80 cm. + right hand door	WALK-IN N
8927200	Fixed front 90 cm. + right hand door	WALK-IN N
8927300	Fixed front 100 cm. + right hand door	WALK-IN N
8927400	Fixed front 110 cm. + right hand door	WALK-IN N
8927500	Fixed front 120 cm. + right hand door	WALK-IN N
8928000	Fixed front 70 cm. + left hand door	WALK-IN N
8928100	Fixed front 80 cm. + left hand door	WALK-IN N
8928200	Fixed front 90 cm. + left hand door	WALK-IN N
8928300	Fixed front 100 cm. + left hand door	WALK-IN N
8928400	Fixed front 110 cm. + left hand door	WALK-IN N
8928500	Fixed front 120 cm. + left hand door	WALK-IN N

Discontinued

Discontinúés | Снято с производства

8929000	Fixed side glass 70 cm.	WALK-IN N
8929100	Fixed side glass de 80 cm.	WALK-IN N
8929200	Fixed side glass de 90 cm.	WALK-IN N

Baths

Reference	Description	Collection
6012301	Bath 170 x 70 cm. with sistema emotive essential	NILA
6022301	Bath 160 x 70 cm. with sistema emotive essential	NILA
6032301	Bath 150 x 70 cm. with sistema emotive essential	NILA
6042301	Bath 140 x 70 cm. with sistema emotive essential	NILA
6052301	Bath 170 x 75 cm. with sistema emotive essential	NILA
6062301	Bath 160 x 75 cm. with sistema emotive essential	NILA
6199001	Bath 135 x 135 cm. sensitive smart	TREVO
6241901	Bath 170 x 75 cm. sensitive smart	MITTA
6249201	Bath 170 x 80 cm. sensitive smart	MITTA
6261901	Bath 170 x 70 cm. sensitive smart	MITTA
6268201	Bath 180 x 80 cm. sensitive smart	MITTA
6415301	Bath 180 x 80 cm. sensitive smart	EMMA
6425301	Bath 170 x 80 cm. sensitive smart	EMMA
6435301	Bath 170 x 75 cm. sensitive smart	EMMA

2024 EDITION | ÉDITION 2024 | ИЗДАНИЕ 2024 Г

gala

Cerámicas Gala S.A

Ctra. Madrid-Irún Km 244 09007 Burgos
T:+34 947 47 41 00 F:+34 947 47 41 03

general@gala.es

www.gala.es