



BALANCE

Monomando de pie para bañera
REF: 41761

Monomando de pie de líneas puras. Diseño sencillo y minimalista, máxima elegancia para baños modernos.

PVP: 1.640,0 €

REF. 41761

COLORES / ACABADOS

00 Sin color

SUGERENCIAS



ARTÍCULOS

Ref.	Producto/Conjunto	€/u
41761	Monomando de pie para bañera	1.640,0 €
Accesorios		
48354	Set de ducha 1F	28,2 €

INFORMACIÓN DE PRODUCTO

Características

Monomando de pie para bañera. Cartucho ecológico con apertura en dos pasos. Incluye: Flexo de 175 cm, Ducha de mano, Soporte para ducha de mano. Requiere pre-instalación de punto de agua.

Información de utilidad

Valor añadido en el cuarto de baño. Gala presenta una estudiada y completa propuesta en grifería. Con una variedad de diseños adaptados a todas las tendencias actuales del interiorismo en el baño. Para ello hemos contado en el diseño con la colaboración de Antonio Bullo, referente internacional en el desarrollo de producto para el entorno del baño.

Garantía

Los productos Gala están garantizados ante cualquier defecto de fabricación, desde la fecha de adquisición del producto, siempre y cuando la instalación haya sido efectuada de acuerdo con las instrucciones de instalación de Gala y, aplicando la normativa en vigor para instalaciones eléctricas y de saneamiento, por personal autorizado. El periodo de garantía para griferías es de 5 años.

Instalación

[Ver manuales de instalación](#)

Certificaciones

La calidad en Gala es una constante para garantizar las características técnicas, estéticas y las prestaciones de nuestros productos. Ver certificados de calidad del producto.

Mantenimiento

Para la limpieza periódica de las piezas de grifería utilizar un paño suave y agua jabonosa. Seque la grifería después de su limpieza. Si utiliza productos como geles, limpiadores líquidos o productos anticál, lea siempre antes las instrucciones del fabricante y tras su uso enjuague siempre la grifería con agua limpia. No utilizar productos de limpieza abrasivos como bioalcohol, lejías, aguafuerte, amoníaco, acetonas.... No utilizar estropajos agresivos.

AMBIENTE





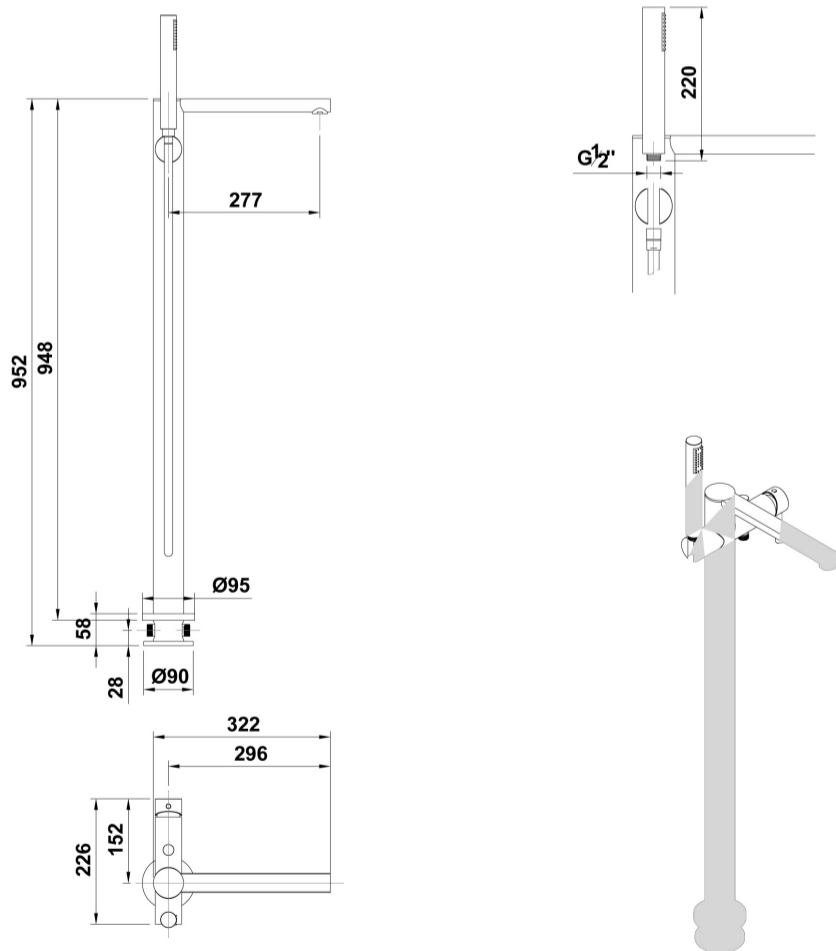





DIBUJOS TÉCNICOS



DESCARGAS

2D

-  214.56 KB  Monomando de pie para bañera - Técnico (.AI)
-  515.66 KB  Monomando de pie para bañera - Técnico (.DWG)
-  3.15 MB  Monomando de pie para bañera - Técnico (.DXF)
-  228.58 KB  Monomando de pie para bañera - Técnico (.PDF)

WEB

<https://my.matterport.com/show/?m=BtWYmeBPK93>