



KAY ROUND

Contenedor de ducha 20x11x5 cm

REF: 53162

Contenedor de ducha acabado cromo. Fácil instalación con fijación adhesiva

PVP: 68,0 €

REF. 53162

COLORES / ACABADOS

00
Cromo

ARTÍCULOS

Ref.	Producto/Conjunto	Medidas	€/u
53162	Contenedor de ducha	110 x 200 x 50 cm	68,0 €

INFORMACIÓN DE PRODUCTO

Características

Contenedor de ducha acabado cromo. Fácil instalación con fijación adhesiva

Garantía

Los productos Gala están garantizados ante cualquier defecto de fabricación, desde la fecha de adquisición del producto, siempre y cuando la instalación haya sido efectuada de acuerdo con las instrucciones de instalación de Gala y, aplicando la normativa en vigor para instalaciones eléctricas y de saneamiento, por personal autorizado. El periodo de garantía es de 5 años.

Instalación

Sistema adhesivo. Ver manual de instalación

Certificaciones

La calidad en Gala es una constante para garantizar las características técnicas, estéticas y las prestaciones de nuestros productos. Ver certificados de calidad del producto.

Mantenimiento





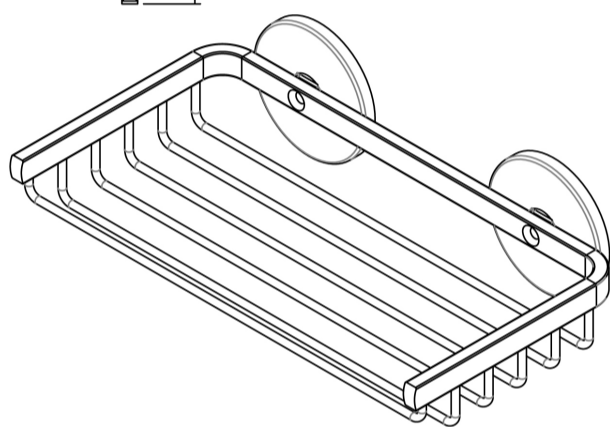
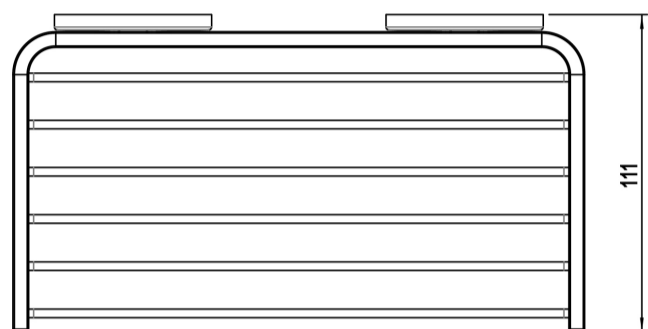
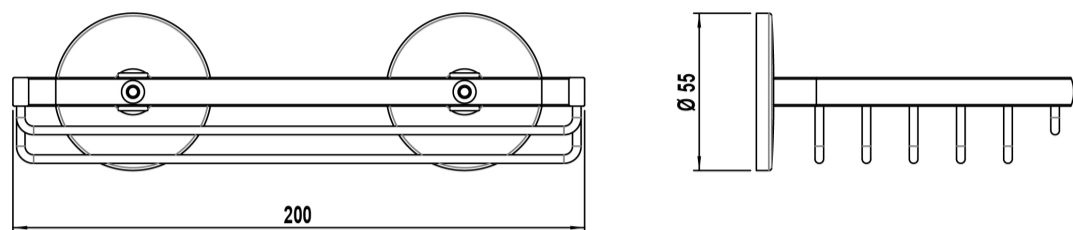



La limpieza se realizará preferentemente con detergente líquido y un cepillo o esponja. No rasar con cuchillas o estropajos de acero.

DIBUJOS TÉCNICOS



DESCARGAS

2D

-  126.43 KB  [Contenedor de ducha 20x11x5 cm - Técnico \(.AI\)](#)
-  53.04 KB  [Contenedor de ducha 20x11x5 cm - Técnico \(.DWG\)](#)
-  319.15 KB  [Contenedor de ducha 20x11x5 cm - Técnico \(.DXF\)](#)
-  127.4 KB  [Contenedor de ducha 20x11x5 cm - Técnico \(.PDF\)](#)