



## EASY

### Urinario

REF: 10119

Para lugares donde se busca rentabilizar el espacio al máximo. Alimentación vertical.

PVP: 47,0 €

## REF. 10119

### COLORES / ACABADOS

01  
Blanco

### ARTÍCULOS

Ref.	Producto/Conjunto	Medidas	€/u
10119	Urinario con goma de enchufe y fijaciones. Alimentación vertical.	34,5 x 26,5 x 44 cm	47,0 €
<b>Opciones</b>			
29706	Separador Urinario		156,0 €

### INFORMACIÓN DE PRODUCTO

#### Características

Urinario Easy de 34,5 x 26,5 x 44 cm con goma de enchufe y fijaciones. Alimentación superior. / 9 kg. / 50 unidades palet.

#### Garantía

Los productos Gala están garantizados ante cualquier defecto de fabricación, desde la fecha de adquisición del producto, siempre y cuando la instalación haya sido efectuada de acuerdo con las instrucciones de instalación de Gala y, aplicando la normativa en vigor para instalaciones eléctricas y de saneamiento, por personal autorizado. El periodo de garantía para porcelana sanitaria es de 5 años.

#### Instalación

[Ver manuales de instalación](#)

#### Mantenimiento

La limpieza se realizará preferentemente con detergente líquido y un cepillo o esponja. No rascar con cuchillas o estropajos de acero. Cada seis meses es recomendable comprobar las juntas de los desagües y verificar que éstos no gotean.

### SUGERENCIAS

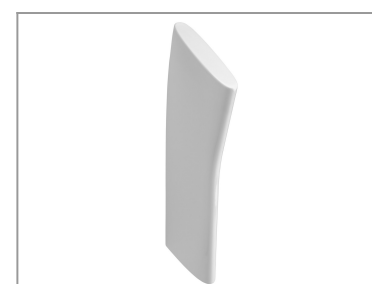

### AMBIENTE



---



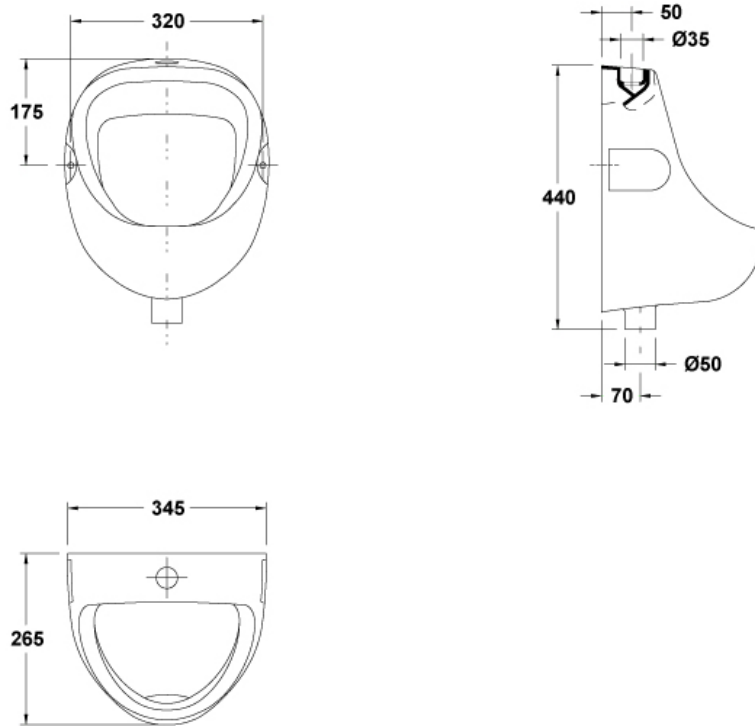







DIBUJOS TÉCNICOS



---

DESCARGAS

## 2D

-  71.45 KB [↓ Urinario - Técnico \(.AI\)](#)
-  86.43 KB [↓ Urinario - Técnico \(.DWG\)](#)
-  1.53 MB [↓ Urinario - Técnico \(.DXF\)](#)
-  86.52 KB [↓ Urinario - Técnico \(.PDF\)](#)
-  54.22 KB [↓ Urinario - Vista \(.DWG\)](#)
-  49.79 KB [↓ Urinario - Vista \(.DXF\)](#)
-  52.47 KB [↓ Urinario - Vista \(.DWG\)](#)
-  41.1 KB [↓ Urinario - Vista \(.DXF\)](#)
-  53.47 KB [↓ Urinario - Vista \(.DWG\)](#)
-  46.13 KB [↓ Urinario - Vista \(.DXF\)](#)

## 3D

-  320.92 KB [↓ Urinario - 3D \(.DWG\)](#)

**bimobject**

-  ArchiCAD [↓](#)
-  Revit [↓](#)