



## EMMA

**Lavamanos 50x25 cm.**

**REF: 27095**

Lavamanos de 50 cm, con orificio de grifería a la derecha.

Grifería no incluida.

**PVP: 108,0 €**

REF. 27095

### COLORES / ACABADOS

01  
Blanco

### ARTÍCULOS

| Ref.  | Producto/Conjunto                            | Medidas    | €/u            |
|-------|--|------------|----------------|
| 27095 | Lavamanos con rebosadero y juego de fijación | 50 x 25 cm | <b>108,0 €</b> |

### INFORMACIÓN DE PRODUCTO

#### Características

Lavamanos de 50 x 25 cm. Con juego de fijación / 10 kg. / 27 unidades palet. Posibilidad de instalación mural o sobre-encimera. Combinable con muebles Emma.

#### Información de utilidad

Los lavabos Emma Square se suministran con embellecedor para rebosadero.

#### Garantía

Los productos Gala están garantizados ante cualquier defecto de fabricación, desde la fecha de adquisición del producto, siempre y cuando la instalación haya sido efectuada de acuerdo con las instrucciones de instalación de Gala y, aplicando la normativa en vigor para instalaciones eléctricas y de saneamiento, por personal autorizado. El periodo de garantía para porcelana sanitaria es de 5 años.

#### Instalación

[Ver manuales de instalación](#)

#### Certificaciones

La calidad en Gala es una constante para garantizar las características técnicas, estéticas y las prestaciones de nuestros productos. Ver certificados de calidad del producto.

#### Mantenimiento

La limpieza se realizará preferentemente con detergente líquido y un cepillo o esponja. No rasar con cuchillas o estropajos de acero. Cada seis meses es recomendable comprobar las juntas de los desagües y verificar que éstos no gotean.

### COMPLEMENTOS



### SUGERENCIAS



### AMBIENTE



---



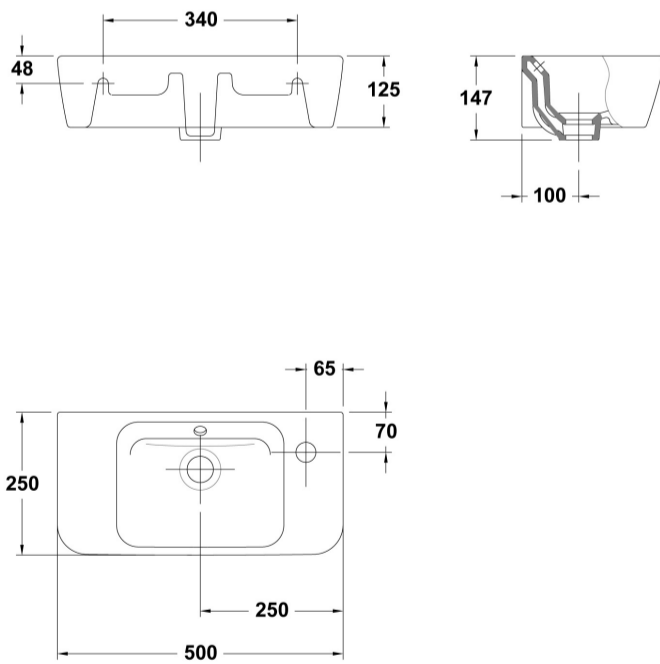





DIBUJOS TÉCNICOS





---

DESCARGAS

## 2D

-  75.32 KB  Lavamanos 50x25 cm. - Técnico (.AI)
-  59.12 KB  Lavamanos 50x25 cm. - Técnico (.DWG)
-  407.07 KB  Lavamanos 50x25 cm. - Técnico (.DXF)
-  89.27 KB  Lavamanos 50x25 cm. - Técnico (.PDF)

## 3D

-  714.97 KB  Lavamanos 50x25 cm. - 3D (.DWG)

**bimobject**

-  ArchiCAD 
-  Revit 

---

## VÍDEOS