



EMMA

Inodoro BTW 54x36 cm.

REF: 30140

Inodoro BTW (trasera adosada a pared sin huecos ocultos) de tanque alto, lo que le permite un tamaño muy compacto de sólo 54 cm de largo. Salida dual Horizontal/Vertical con juego de anclaje. De geometría limpia y frente semicircular, combina fácilmente tanto con estilos modernos como con gustos algo más tradicionales.

Precio total conjunto incluye: inodoro para tanque alto BTW y asiento fijo Slim.

PVP: 264,0 €

PVP Conjunto: 332,5 €

REF. 30140

COLORES / ACABADOS

01
Blanco

ARTÍCULOS

| Ref. | Producto/Conjunto | Medidas | €/u |
|--------------------------------|----------------------------------------------------------------------------------------------------|---------------------|----------------|
| | Inodoro para tanque alto BTW | | |
| 30140 | Inodoro BTW salida dual | 54 x 36 cm | 264,0 € |
| 51664 | Asiento fijo Slim | | 68,5 € |
| | | PVP Conjunto | 332,5 € |
| Opciones | | | |
| 51660 | Asiento fijo | | 68,5 € |
| 51661 | Asiento con caída amortiguada | | 106,0 € |
| 51665 | Asiento con caída amortiguada Slim | | 106,0 € |
| Componentes/Instalación | | | |
| 50463 | Codo curvo para inodoro salida vertical. Recomendada instalación con varilla. Varilla no incluida. | | 27,2 € |
| 53720 | Codo curvo para inodoro salida vertical. Recomendada instalación con varilla. Varilla no incluida. | | 17,2 € |

SUGERENCIAS



INFORMACIÓN DE PRODUCTO

Características

Inodoro BTW de 54x36 cm. con salida dual y juego de anclaje. / 29 kg. / 24 unidades palet. Para instalación con salida vertical es necesario codo. Para instalación con salida horizontal no es necesario codo.

Garantía

Los productos Gala están garantizados ante cualquier defecto de fabricación, desde la fecha de adquisición del producto, siempre y cuando la instalación haya sido efectuada de acuerdo con las instrucciones de instalación de Gala y, aplicando la normativa en vigor para instalaciones eléctricas y de saneamiento, por personal autorizado. El periodo de garantía para porcelana sanitaria es de 5 años.

Instalación

[Ver manuales de instalación](#)

Certificaciones

La calidad en Gala es una constante para garantizar las características técnicas, estéticas y las prestaciones de nuestros productos. Ver certificados de calidad del producto.

Mantenimiento

La limpieza se realizará preferentemente con detergente líquido y un cepillo o esponja. No rasar con cuchillas o estropajos de acero. Cada seis meses es recomendable comprobar las juntas de los desagües y verificar que éstos no gotean.

AMBIENTE





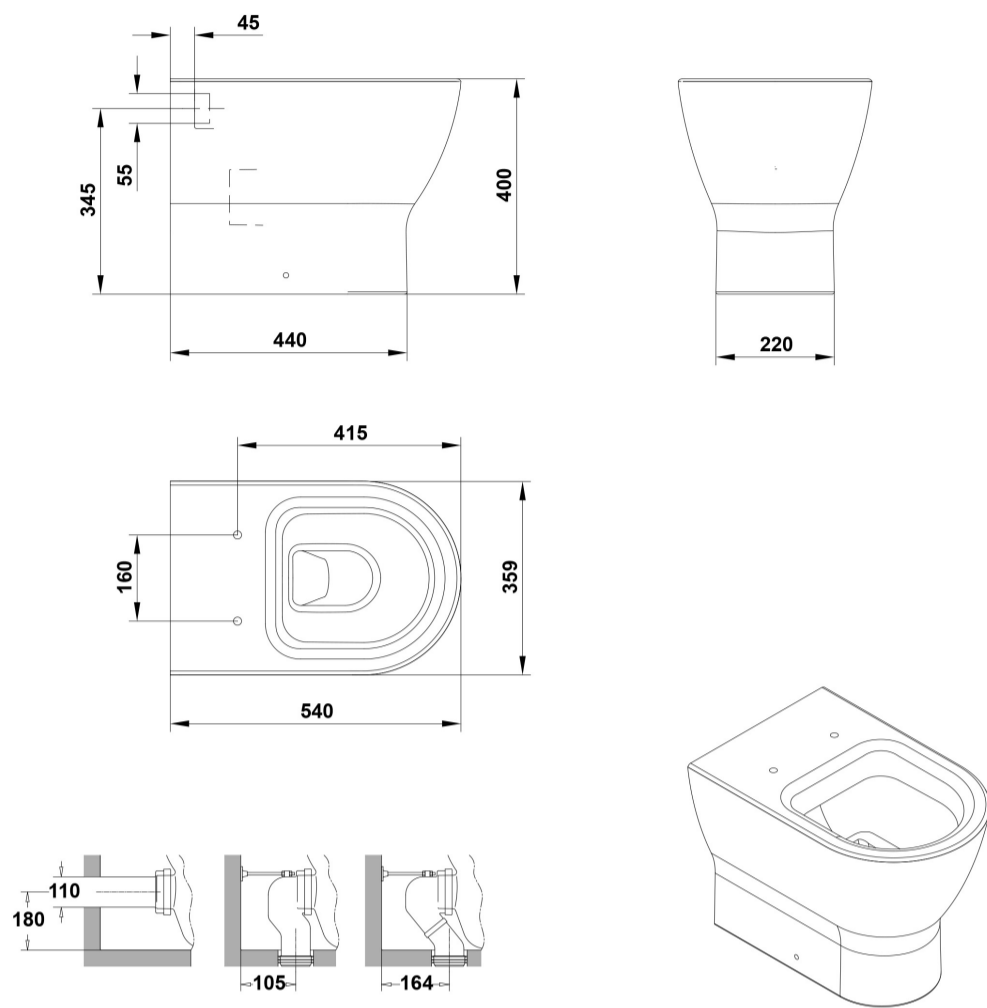





DIBUJOS TÉCNICOS



DESCARGAS

2D

-  221.9 KB  Inodoro BTW 54x36 cm. - Técnico (.AI)
-  195.84 KB  Inodoro BTW 54x36 cm. - Técnico (.DWG)
-  1.17 MB  Inodoro BTW 54x36 cm. - Técnico (.DXF)
-  231.66 KB  Inodoro BTW 54x36 cm. - Técnico (.PDF)

VÍDEOS