



## EMMA

**Inodoro 54x36 cm.**

**REF: 30172**

Inodoro suspendido con un sensual diseño de formas redondeadas. Posibilidad de instalación con soporte mural.

Precio total conjunto incluye: inodoro suspendido y asiento fijo Slim.

**PVP: 240,0 €**

**PVP Conjunto: 308,5 €**

REF. 30172

### COLORES / ACABADOS

01  
Blanco

### ARTÍCULOS

Ref.	Producto/Conjunto	Medidas	€/u
	<b>Inodoro suspendido</b>		
30172	Inodoro suspendido salida horizontal. Posibilidad de instalación con soporte mural	54 x 36 cm	240,0 €
51664	Asiento fijo Slim		68,5 €
			<b>PVP Conjunto 308,5 €</b>
<b>Opciones</b>			
51660	Asiento fijo		68,5 €
51661	Asiento con caída amortiguada		106,0 €
51665	Asiento con caída amortiguada Slim		106,0 €
<b>Componentes/Instalación</b>			
55483	WC Full Frame Eon. Sistema de instalación para inodoro suspendido en pared ligera. Descarga 6/3 litros, 4,5/3 litros y 4/2 litros.		244,0 €
5056369	Pulsador Doble descarga Eon3 Cromo Brillo		48,5 €

### SUGERENCIAS



### INFORMACIÓN DE PRODUCTO

#### Características

Inodoro de 54 x 36 cm., salida horizontal.  
/ 26 kg. / 18 unidades palet. Fijación oculta incluida.  
Posibilidad de instalación con soporte mural.

#### Garantía

Los productos Gala están garantizados ante cualquier defecto de fabricación, desde la fecha de adquisición del producto, siempre y cuando la instalación haya sido efectuada de acuerdo con las instrucciones de instalación de Gala y, aplicando la normativa en vigor para instalaciones eléctricas y de saneamiento, por personal autorizado. El periodo de garantía para porcelana sanitaria es de 5 años.

#### Instalación

[Ver manuales de instalación](#)

#### Certificaciones

La calidad en Gala es una constante para garantizar las características técnicas, estéticas y las prestaciones de nuestros productos. Ver certificados de calidad del producto.

#### Mantenimiento

La limpieza se realizará preferentemente con detergente líquido y un cepillo o esponja. No rascar con cuchillas o estropajos de acero. Cada seis meses es recomendable comprobar las juntas de los desagües y verificar que éstos no gotean.

## AMBIENTE





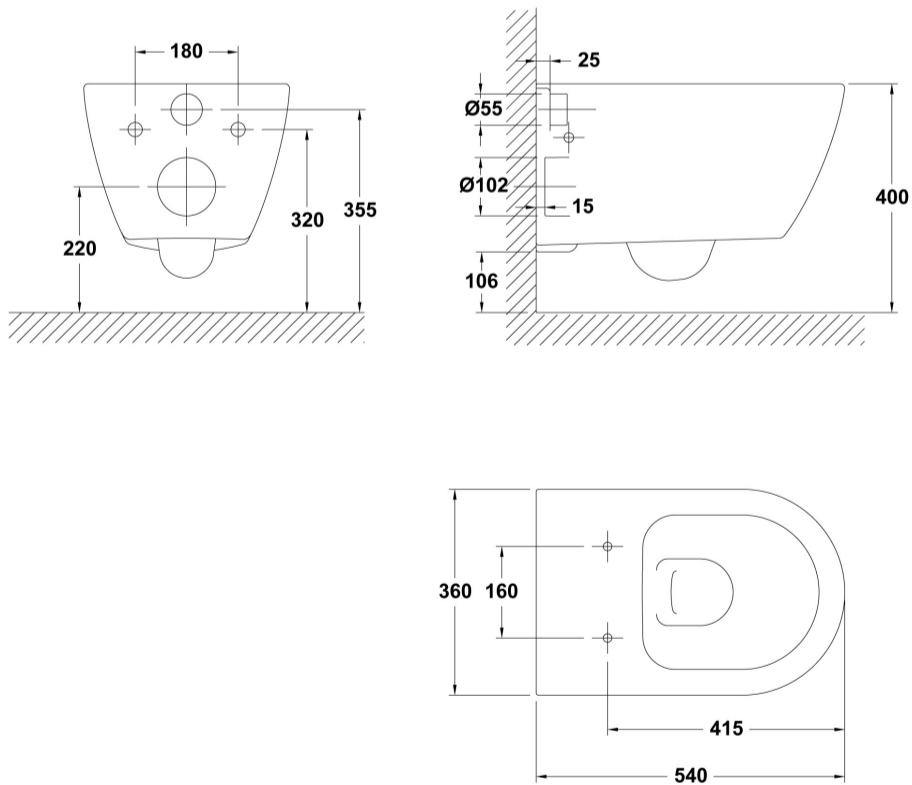





## DIBUJOS TÉCNICOS





---

## DESCARGAS

### 2D

-  89.25 KB  Inodoro 54x36 cm. - Técnico (.AI)
-  61.82 KB  Inodoro 54x36 cm. - Técnico (.DWG)
-  448.42 KB  Inodoro 54x36 cm. - Técnico (.DXF)
-  104.11 KB  Inodoro 54x36 cm. - Técnico (.PDF)

### 3D

-  841.42 KB  Inodoro 54x36 cm. - 3D (.DWG)

**bimobject**

-  ArchiCAD 
-  Revit 

---

## VÍDEOS