



## SION

### Portarrollos con tapa

REF: 5315202

Portarrollos con tapa negro. Posibilidad de instalación adhesiva con 3M

PVP: **43,7 €**

REF. 5315202

#### COLORES / ACABADOS



02  
Negro

#### ARTÍCULOS

| Ref.              | Producto/Conjunto     | Medidas | €/u    |
|-------------------|-----------------------|---------|--------|
| 5315202           | Portarrollos con tapa |         | 43,7 € |
| <b>Opciones</b>   |                       |         |        |
| 5315200           | Portarrollos con tapa |         | 43,7 € |
| <b>Accesorios</b> |                       |         |        |
| 5313702           | Soporte adhesivo 3M   |         | 12,1 € |
| 53138             | Lápiz imprimación 3M  |         | 3,3 €  |

#### INFORMACIÓN DE PRODUCTO

##### Características

Portarrollos con tapa. Acabado negro. Posibilidad de instalación adhesiva con 3M

##### Garantía

Los productos Gala están garantizados ante cualquier defecto de fabricación, desde la fecha de adquisición del producto, siempre y cuando la instalación haya sido efectuada de acuerdo con las instrucciones de instalación de Gala y, aplicando la normativa en vigor para instalaciones eléctricas y de saneamiento, por personal autorizado. El periodo de garantía es de 5 años.

##### Certificaciones

La calidad en Gala es una constante para garantizar las características técnicas, estéticas y las prestaciones de nuestros productos. Ver certificados de calidad del producto.

##### Mantenimiento

La limpieza se realizará preferentemente con detergente líquido y un cepillo o esponja. No rasar con cuchillas o estropajos de acero.

#### AMBIENTE





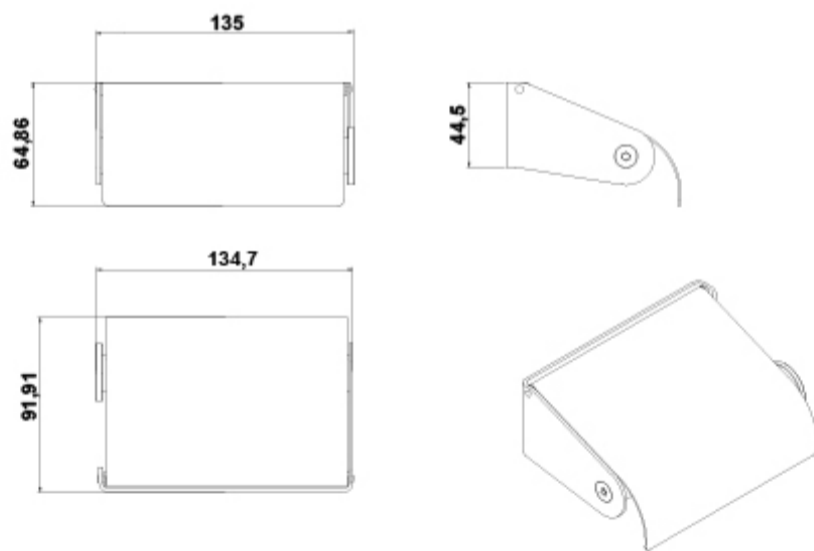





DIBUJOS TÉCNICOS



---

## DESCARGAS

### 2D

-  75.37 KB  Portarrollos con tapa - Técnico (.AI)
-  33.62 KB  Portarrollos con tapa - Técnico (.DWG)
-  226.25 KB  Portarrollos con tapa - Técnico (.DXF)
-  75.78 KB  Portarrollos con tapa - Técnico (.PDF)