



## ARQ

### Urinario

REF: 22700

Urinario ARQ, diseño arquitectónico tanto en espacios públicos como privados. Con tapa, sifón y juego de fijación.

PVP: **310,0 €**

## REF. 22700

### COLORES / ACABADOS

01  
Blanco

### ARTÍCULOS

Ref.	Producto/Conjunto	Medidas	€/u
22700	Urinario con tapa, con sifón y juego de fijación	31 x 29 x 52,5 cm	310,0 €
<b>Opciones</b>			
29706	Separador Urinario		156,0 €

### INFORMACIÓN DE PRODUCTO

#### Características

Urinario arq. 31 x 29 x 52,5 cm con tapa, con sifón y juego de fijación. / 15 kg. / 18 unidades palet.

#### Garantía

Los productos Gala están garantizados ante cualquier defecto de fabricación, desde la fecha de adquisición del producto, siempre y cuando la instalación haya sido efectuada de acuerdo con las instrucciones de instalación de Gala y, aplicando la normativa en vigor para instalaciones eléctricas y de saneamiento, por personal autorizado. El periodo de garantía para porcelana sanitaria es de 5 años.

#### Instalación

[Ver manuales de instalación](#)

#### Mantenimiento

La limpieza se realizará preferentemente con detergente líquido y un cepillo o esponja. No rascar con cuchillas o estropajos de acero. Cada seis meses es recomendable comprobar las juntas de los desagües y verificar que éstos no gotean.

### SUGERENCIAS

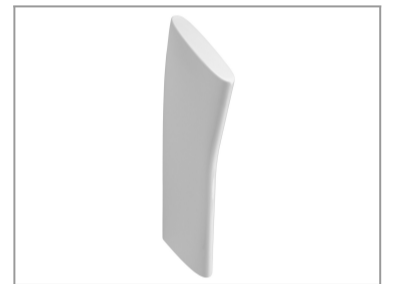

### AMBIENTE



---



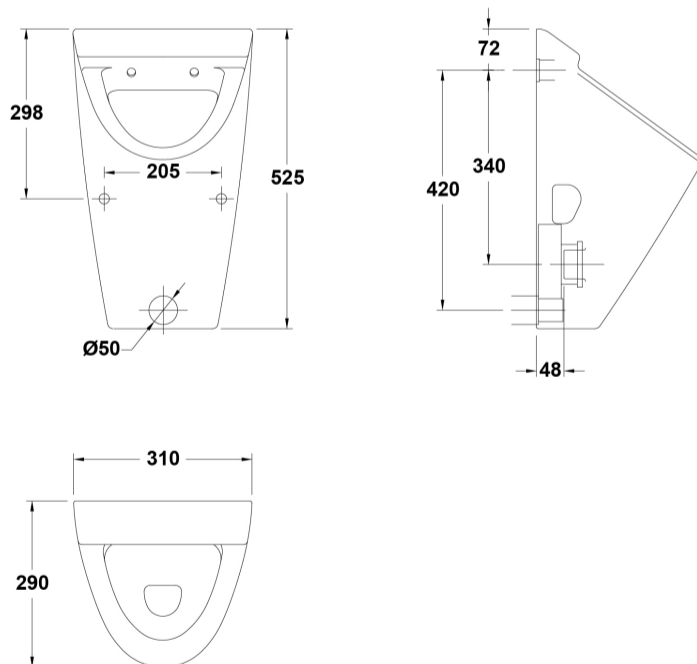

















DIBUJOS TÉCNICOS



---

DESCARGAS

## 2D

-  102.34 KB  Urinario - Técnico (.AI)
-  48.72 KB  Urinario - Técnico (.DWG)
-  341.22 KB  Urinario - Técnico (.DXF)
-  108.02 KB  Urinario - Técnico (.PDF)
-  38.39 KB  Urinario - Alzado (.DWG)
-  44.5 KB  Urinario - Alzado (.DXF)
-  38.34 KB  Urinario - Lateral (.DWG)
-  41.37 KB  Urinario - Lateral (.DXF)
-  27.95 KB  Urinario - Planta (.DWG)
-  27.94 KB  Urinario - Planta (.DXF)

## 3D

-  538.46 KB  Urinario - 3D (.DWG)

**bimobject**

-  ArchiCAD 
-  Revit 