



## EOS

**Bidé suspendido 54x34 cm.**

**REF: 34362**

Bidé suspendido con un diseño muy equilibrado. Posibilidad de instalación con soporte mural.

Grifería no incluida.

**PVP: 340,4 €**

**PVP Conjunto: 426,9 €**

## REF. 34362

### COLORES / ACABADOS

01  
Blanco

### ARTÍCULOS

Ref.	Producto/Conjunto	Medidas	€/u
	Bidé suspendido		
<b>34362</b>	Bidé suspendido. Posibilidad de instalación con soporte mural.	54 x 34 cm	<b>340,4 €</b>
<b>51316</b>	Tapa para bidé		<b>86,5 €</b>
		<b>PVP Conjunto</b>	<b>426,9 €</b>
	<b>Opciones</b>		
<b>51317</b>	Tapa para bidé con caída amortiguada		<b>133,7 €</b>
	<b>Componentes/Instalación</b>		
<b>5056369</b>	Pulsador Doble descarga Eon3 Cromo Brillo		<b>48,5 €</b>

### SUGERENCIAS

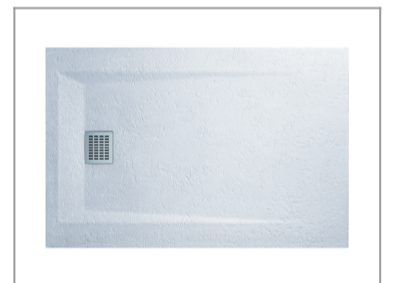

### INFORMACIÓN DE PRODUCTO

#### Características

Bidé suspendido de 54 x 34 cm. salida horizontal. /24,5 Kg./ 18 unidades palet. Fijación oculta incluida. Posibilidad de instalación con soporte mural.

#### Garantía

Los productos Gala están garantizados ante cualquier defecto de fabricación, desde la fecha de adquisición del producto, siempre y cuando la instalación haya sido efectuada de acuerdo con las instrucciones de instalación de Gala y, aplicando la normativa en vigor para instalaciones eléctricas y de saneamiento, por personal autorizado. El periodo de garantía para porcelana sanitaria es de 5 años.

#### Instalación

[Ver manuales de instalación](#)

#### Certificaciones

La calidad en Gala es una constante para garantizar las características técnicas, estéticas y las prestaciones de nuestros productos. Ver certificados de calidad del producto.

#### Mantenimiento

La limpieza se realizará preferentemente con detergente líquido y un cepillo o esponja. No rasar con cuchillas o estropajos de acero. Cada seis meses es recomendable comprobar las juntas de los desagües y verificar que éstos no gotean.

### AMBIENTE





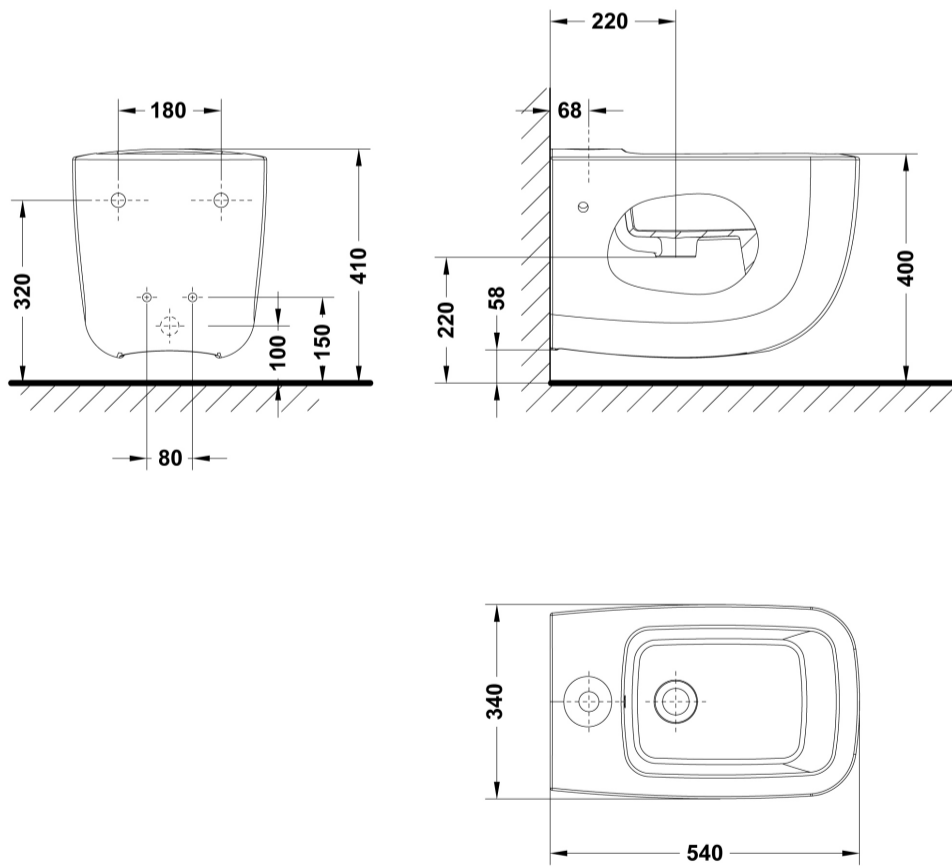





DIBUJOS TÉCNICOS





---

## DESCARGAS

### 2D

-  230.54 KB  Bidé suspendido 54x34 cm. - Técnico (.AI)
-  643.85 KB  Bidé suspendido 54x34 cm. - Técnico (.DWG)
-  1.64 MB  Bidé suspendido 54x34 cm. - Técnico (.DXF)
-  247.5 KB  Bidé suspendido 54x34 cm. - Técnico (.PDF)

### 3D

-  1.72 MB  Bidé suspendido 54x34 cm. - 3D (.DWG)

**bimobject**

-  ArchiCAD 
-  Revit 