



## STREET SQUARE

**REF: 05581**

Tanque bajo con mecanismo de doble pulsador 4,5/3 l Eco, que nos permite ahorrar hasta un 25% de agua. Alimentación inferior izquierda.

**PVP: 111,5 €**

REF. 05581

### COLORES / ACABADOS

01  
Blanco

### ARTÍCULOS

Ref.	Producto/Conjunto	Medidas	€/u
05581	Tanque bajo con doble pulsador 4,5/3 litros. Alimentación inferior izq.		111,5 €

### INFORMACIÓN DE PRODUCTO

#### Características

Tanque bajo con tapa y mecanismo de doble pulsador 4,5/3 litros. Alimentación inferior izquierda. /10,9 Kg./ 24 unidades palet.

#### Garantía

Los productos Gala están garantizados ante cualquier defecto de fabricación, desde la fecha de adquisición del producto, siempre y cuando la instalación haya sido efectuada de acuerdo con las instrucciones de instalación de Gala y, aplicando la normativa en vigor para instalaciones eléctricas y de saneamiento, por personal autorizado. Los periodos de garantía para porcelana sanitaria son 5 años.

#### Instalación

[Ver manuales de instalación](#)

#### Certificaciones

La calidad en Gala es una constante para garantizar las características técnicas, estéticas y las prestaciones de nuestros productos. Ver certificados de calidad del producto.

#### Mantenimiento

La limpieza se realizará preferentemente con detergente líquido y un cepillo o esponja. No rascar con cuchillas o estropajos de acero. Cada seis meses es recomendable, comprobar las juntas de los desagües y verificar que estos no gotean.

### AMBIENTE



---



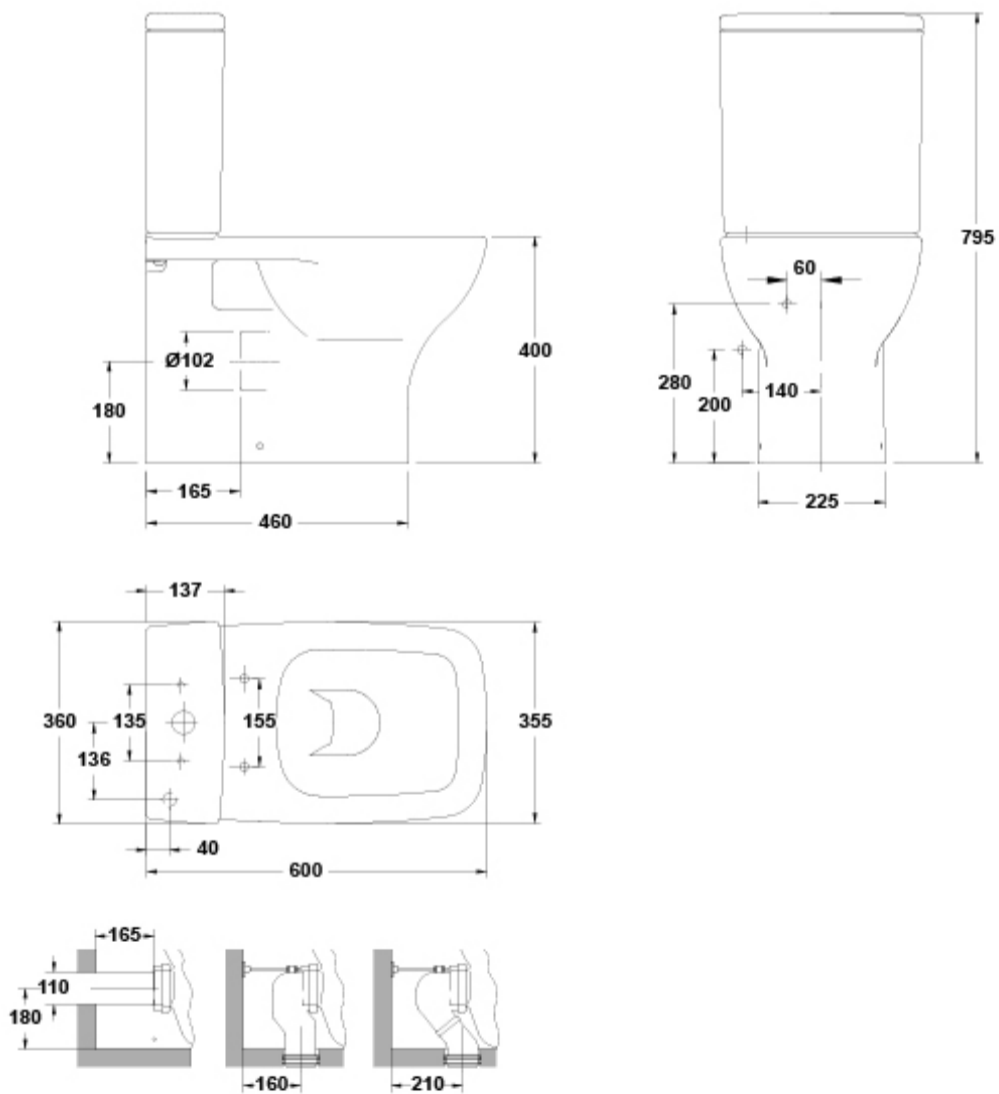



DIBUJOS TÉCNICOS



---

DESCARGAS

## 2D

-  158.76 KB  - Técnico (.AI)
-  177.12 KB  - Técnico (.DWG)
-  1.16 MB  - Técnico (.DXF)
-  160.06 KB  - Técnico (.PDF)