



KAY ROUND

Contenedor de ducha escalón izquierdo

REF: 53182

Contenedor de ducha escalón izquierdo. Cabado cromo. Fácil sujeción adhesiva

PVP: **92,7 €**

REF. 53182

COLORES / ACABADOS

00
Cromo

ARTÍCULOS

Ref.	Producto/Conjunto	Medidas	€/u
53182	Contenedor de ducha escalón izquierdo. Acabado cromo. Fácil sujeción adhesiva	131 x 300 x 82 cm	92,7 €

INFORMACIÓN DE PRODUCTO

Características

Contenedor de ducha escalón izquierdo. Cabado cromo. Fácil sujeción adhesiva

Garantía

Los productos Gala están garantizados ante cualquier defecto de fabricación, desde la fecha de adquisición del producto, siempre y cuando la instalación haya sido efectuada de acuerdo con las instrucciones de instalación de Gala y, aplicando la normativa en vigor para instalaciones eléctricas y de saneamiento, por personal autorizado. El periodo de garantía es de 5 años.

Instalación

Sistema adhesivo. Ver manual de instalación

Certificaciones

La calidad en Gala es una constante para garantizar las características técnicas, estéticas y las prestaciones de nuestros productos. Ver certificados de calidad del producto.

Mantenimiento



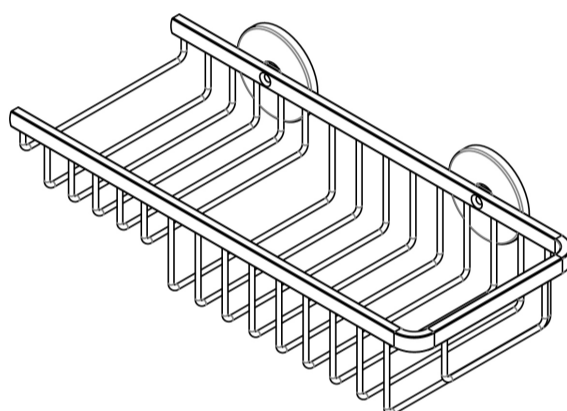
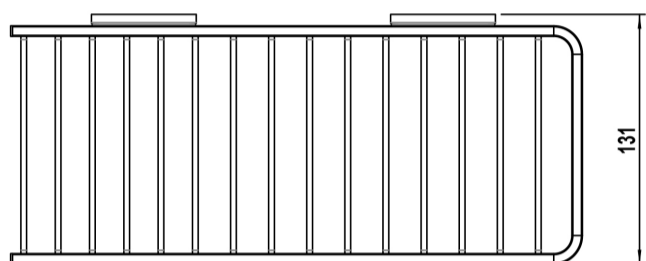
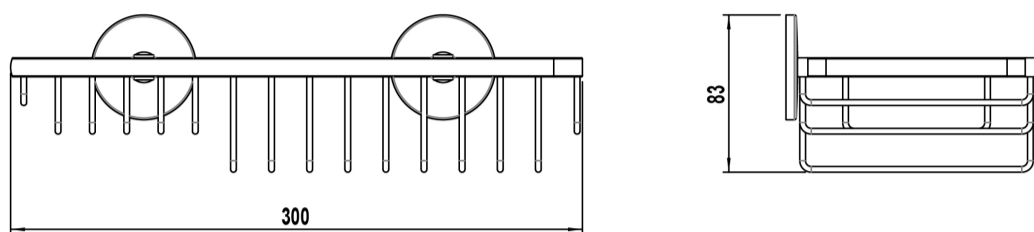

La limpieza se realizará preferentemente con detergente líquido y un cepillo o esponja. No rasar con cuchillas o estropajos de acero.

DIBUJOS TÉCNICOS



DESCARGAS

2D

-  151.53 KB [↓ Contenedor de ducha escalón izquierdo - Técnico \(.AI\)](#)
-  71.11 KB [↓ Contenedor de ducha escalón izquierdo - Técnico \(.DWG\)](#)
-  438.96 KB [↓ Contenedor de ducha escalón izquierdo - Técnico \(.DXF\)](#)
-  152.5 KB [↓ Contenedor de ducha escalón izquierdo - Técnico \(.PDF\)](#)