



## KAY SQUARE

**Dosificador cromo**

**REF: 53187**

Dosificador de pared. Acabado cromo.

**PVP: 101,4 €**

REF. 53187

### COLORES / ACABADOS

00  
Cromo

### ARTÍCULOS

Ref.	Producto/Conjunto	Medidas	€/u
53187	Dosificador cromo	100 x 62 x 179 cm	101,4 €

### INFORMACIÓN DE PRODUCTO

#### Características

Dosificador de pared. Acabado cromo.

#### Garantía

Los productos Gala están garantizados ante cualquier defecto de fabricación, desde la fecha de adquisición del producto, siempre y cuando la instalación haya sido efectuada de acuerdo con las instrucciones de instalación de Gala y, aplicando la normativa en vigor para instalaciones eléctricas y de saneamiento, por personal autorizado. El periodo de garantía es de 5 años.

#### Instalación

Sistema adhesivo. Ver manual de instalación

#### Certificaciones

La calidad en Gala es una constante para garantizar las características técnicas, estéticas y las prestaciones de nuestros productos. Ver certificados de calidad del producto.

#### Mantenimiento

La limpieza se realizará preferentemente con detergente líquido y un cepillo o esponja. No rasar con cuchillas o estropajos de acero.



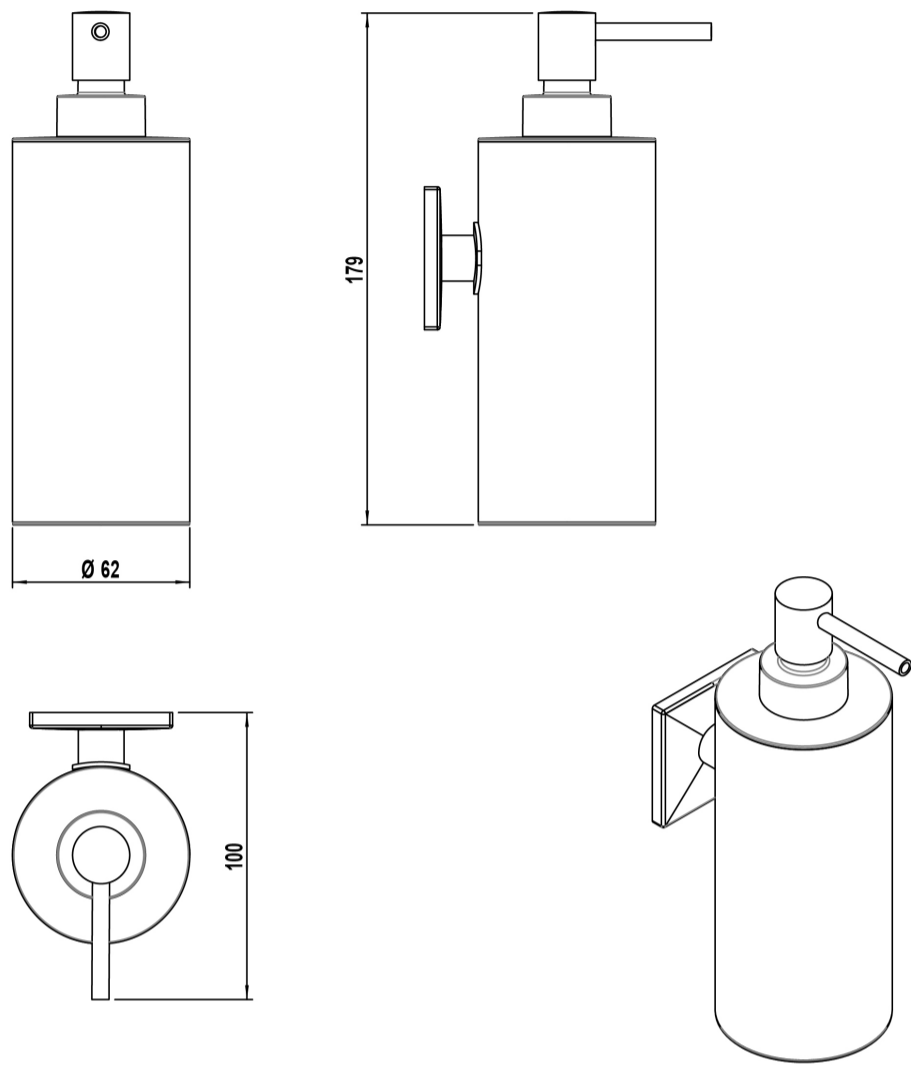





### DIBUJOS TÉCNICOS



---

## DESCARGAS

### 2D

-  105.56 KB  [Dosificador cromo - Técnico \(.AI\)](#)
-  43.59 KB  [Dosificador cromo - Técnico \(.DWG\)](#)
-  222 KB  [Dosificador cromo - Técnico \(.DXF\)](#)
-  106.54 KB  [Dosificador cromo - Técnico \(.PDF\)](#)