



## MID

**Inodoro 60x36 cm.**

**REF: 40260**

Inodoro rimless, o de brida limpia, que elimina los huecos ocultos en el interior de la taza y facilita la limpieza a la vista del interior del inodoro. BTW, espalda completa a pared, salida dual H/V (incluye codo para salida V), tanque con doble pulsador 4,5/3 l y opción de asiento con caída amortiguada. Un diseño avanzado, funcional y con estilo.

Precio total conjunto incluye: inodoro para tanque bajo rimless, tanque completo 4/2 litros y asiento fijo.

**PVP: 283,5 €**

**PVP Conjunto: 466,5 €**

REF. 40260

### COLORES / ACABADOS

01  
Blanco

### ARTÍCULOS

Ref.	Producto/Conjunto	Medidas	€/u
	Inodoro para tanque bajo BTW rimless		
40260	Inodoro BTW salida dual con juego de anclaje. Incluye codo de instalación para salida vertical	60 x 36 cm	283,5 €
40541	Tanque bajo con tapa y mecanismo de doble pulsador 4/2 litros. Alimentación inferior izquierda.		127,5 €
51700	Asiento fijo. Bisagras cromadas.		55,5 €
			<b>PVP Conjunto 466,5 €</b>
<b>Opciones</b>			
40546	Tanque bajo con tapa y mecanismo de doble pulsador 4/2 litros. Alimentación lateral.		127,5 €
51701	Asiento con caída amortiguada		93,5 €

### SUGERENCIAS



### INFORMACIÓN DE PRODUCTO

#### Características

Inodoro BTW rimless de 60x36 cm. salida dual y juego de anclaje.  
/ 34 kg. / 24 unidades palet. Incluye codo de instalación para salida vertical (para adaptar a distancia a pared de 210 mm.)  
Para instalación con salida horizontal no es necesario codo.

#### Garantía

Los productos Gala están garantizados ante cualquier defecto de fabricación, desde la fecha de adquisición del producto, siempre y cuando la instalación haya sido efectuada de acuerdo con las instrucciones de instalación de Gala y, aplicando la normativa en vigor para instalaciones eléctricas y de saneamiento, por personal autorizado. El periodo de garantía para porcelana sanitaria es de 5 años.

#### Instalación

[Ver manuales de instalación](#)

#### Certificaciones

La calidad en Gala es una constante para garantizar las características técnicas, estéticas y las prestaciones de nuestros productos. Ver certificados de calidad del producto.

#### Mantenimiento

La limpieza se realizará preferentemente con detergente líquido y un cepillo o esponja. No rasar con cuchillas o estropajos de acero. Cada seis meses es recomendable comprobar las juntas de los desagües y verificar que éstos no gotean.



DIBUJOS TÉCNICOS

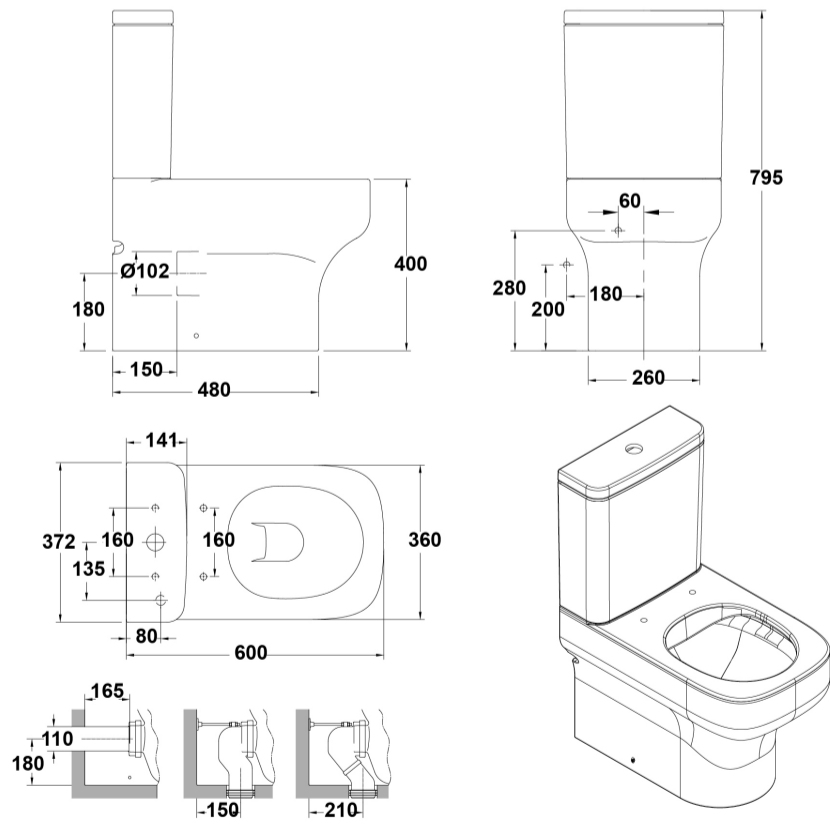

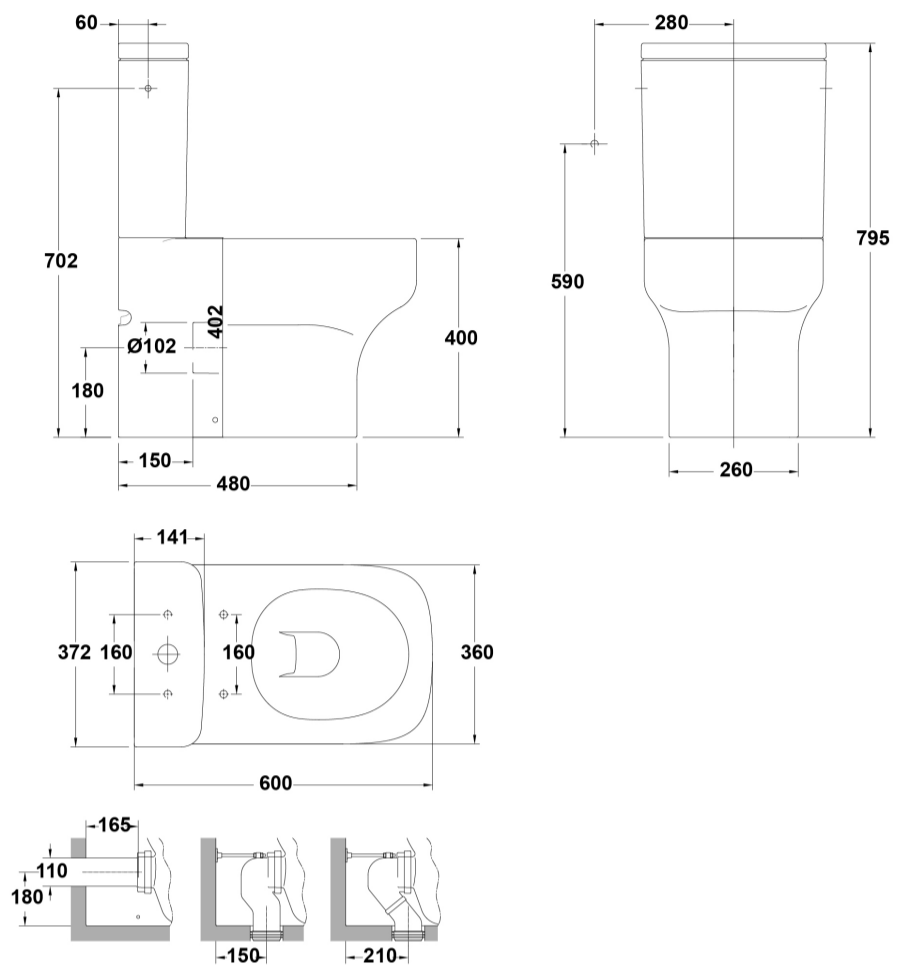









---

## DESCARGAS

### 2D

-  292.21 KB [↓ Inodoro 60x36 cm. - Técnico \(.AI\)](#)
-  326.19 KB [↓ Inodoro 60x36 cm. - Técnico \(.DWG\)](#)
-  2.03 MB [↓ Inodoro 60x36 cm. - Técnico \(.DXF\)](#)
-  307.8 KB [↓ Inodoro 60x36 cm. - Técnico \(.PDF\)](#)
-  158.57 KB [↓ Inodoro 60x36 cm. - Técnico \(.AI\)](#)
-  164.06 KB [↓ Inodoro 60x36 cm. - Técnico \(.DWG\)](#)
-  1.12 MB [↓ Inodoro 60x36 cm. - Técnico \(.DXF\)](#)
-  174.83 KB [↓ Inodoro 60x36 cm. - Técnico \(.PDF\)](#)

**bimobject**

-  ArchiCAD [↓](#)
-  Revit [↓](#)

---

## VÍDEOS