

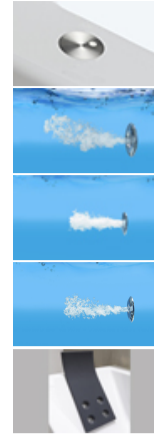

### Sistema Emotive Touch Dorsal

La opción ideal para los que buscan sacar el máximo partido a una bañera con sistema de hidromasaje de agua. Se acciona a través de un pulsador electrónico y cuenta con un regulador de intensidad, que controla la cantidad de aire mezclado en el agua. Incorpora un sensor de nivel que previene el uso incorrecto del sistema. Cuenta, además, con 4 jets dorsales rotatorios y reposacabezas.



**gala**

## MITTA

### Emotive Touch Dorsal. Hidromasaje Agua 170x75

REF: 62413

La bañera MITTA Emotive Touch Dorsal es la opción ideal para los que buscan sacar el máximo partido a una bañera con sistema de hidromasaje de agua.

Además, incorpora un reposacabezas que alberga 4 jets dorsales rotatorios.

Precio indicado no incluye faldón lateral ó frontal.

**PVP: 1.900,0 €**

REF. 62413

#### COLORES / ACABADOS

01  
Blanco

#### ARTÍCULOS

Ref.	Producto/Conjunto	Medidas	€/u
62413	Bañera hidromasaje agua, pulsador electrónico, regulador de intensidad, sonda de nivel, jets dorsales y reposacabezas.	170 x 75 cm	<b>1.900,0 €</b>
<b>Opciones</b>			
67428	Faldón frontal de 170 x 50 cm.	170 cm	<b>226,0 €</b>
67431	Faldón lateral de 75 x 50 cm.	75 cm	<b>165,0 €</b>

#### INFORMACIÓN DE PRODUCTO

##### Características

Mitta Hidromasaje agua, pulsador electrónico, regulador de intensidad, sonda de nivel, desagüe automático, 4 jets laterales, 2 jets plantares, 4 jets dorsales y reposacabezas. / 54 kg. / 1 unidades palet.

##### Información de utilidad

Las bañeras Gala pueden adquirirse con o sin faldón, favoreciendo la versatilidad a la hora de instalarlas. La ubicación del hidromasaje evita problemas a la hora de colocar la mampara. El bastidor es autoportante, lo que facilita su instalación con la mínima obra posible. Gala dispone de líquido desinfectante para las bañeras de hidromasaje con desinfección automática.

##### Garantía

Les produits Gala sont garantis face à tout défaut de fabrication, depuis la date d'acquisition du produit, tant que l'installation ait été effectuée conformément aux instructions d'installation de Gala et en appliquant la normative en vigueur pour les installations électriques et d'assainissement par le personnel autorisé. La période de garantie pour le matériel acrylique est de 3 ans.  
Ver manuales de instalación

##### Certificaciones

La calidad en Gala es una constante para garantizar las características técnicas, estéticas y las prestaciones de nuestros productos. Ver certificados de calidad del producto.

##### Mantenimiento

La limpieza de la bañera debe realizarse con una esponja suave, agua y jabón. Es conveniente secarla posteriormente para evitar la formación de placas calcáreas. No deben utilizarse elementos que puedan dañar la superficie de la bañera, productos abrasivos o disolventes. Recomendamos tener cierto cuidado con determinados detergentes y limpiadores que por su alta concentración no son recomendables en la limpieza de la bañera.

#### SUGERENCIAS



#### AMBIENTE





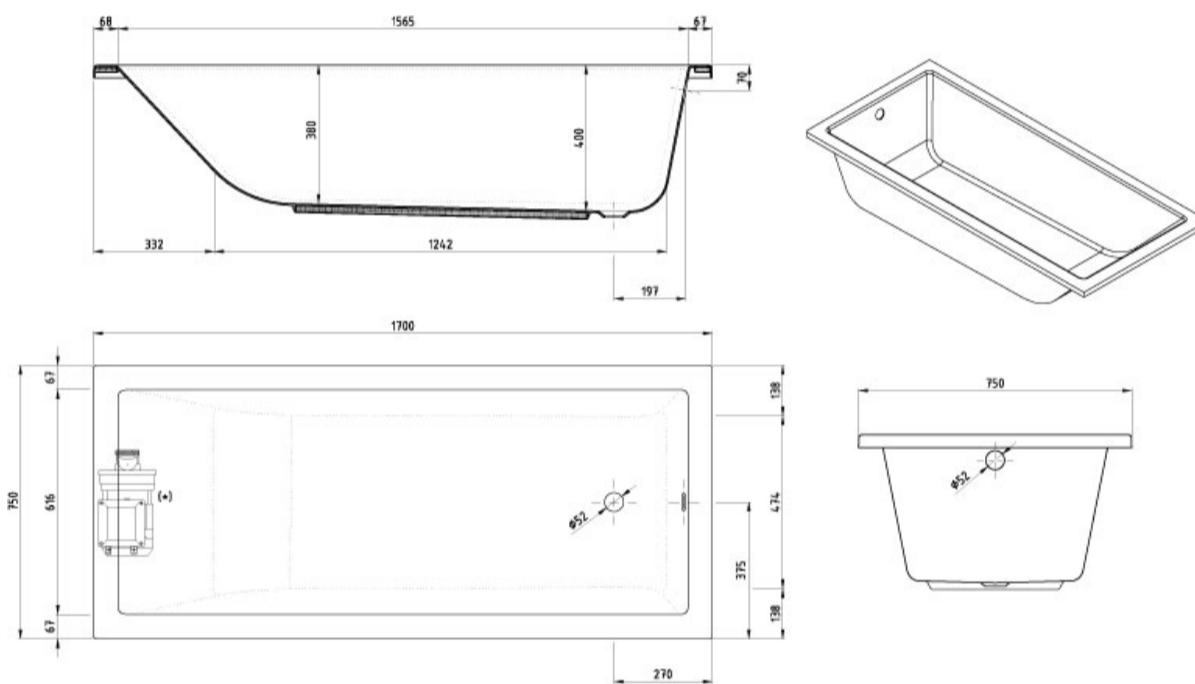



## DIBUJOS TÉCNICOS



## DESCARGAS

### 2D

-  185.42 KB  Emotive Touch Dorsal. Hidromasaje Agua 170x75 - Técnico (.AI)
-  578.12 KB  Emotive Touch Dorsal. Hidromasaje Agua 170x75 - Técnico (.DWG)
-  5.23 MB  Emotive Touch Dorsal. Hidromasaje Agua 170x75 - Técnico (.DXF)
-  200.97 KB  Emotive Touch Dorsal. Hidromasaje Agua 170x75 - Técnico (.PDF)

### bimobject

-  ArchiCAD 
-  Revit 