



## FLEX

**Lavabo bajo encimera 49x37 cm.**

**REF: 26020**

Lavabo bajo encimera FLEX, con rebosadero. Conseguirás un aspecto limpio y muy práctico. Plantilla de corte 42,5x30,5 cm.

Grifería y Válvula desagüe no incluido.

**PVP: 123,0 €**

REF. 26020

### COLORES / ACABADOS

01  
Blanco

### ARTÍCULOS

Ref.	Producto/Conjunto	Medidas	€/u
26020	Lavabo de bajo encimera con rebosadero y juego de fijación	49 x 37 cm	123,0 €

### INFORMACIÓN DE PRODUCTO

#### Características

Lavabo de bajo encimera Flex de 49 x 37 cm. con rebosadero y juego de fijación. Sin orificio de grifería / 7 kg. / 32 unidades palet. Plantilla de corte 42,5 x 30,5 cm.

#### Información de utilidad

Distintos tamaños y estilos con líneas curvas o rectas. Tanto si prefieres un estilo sensual o una opción más minimalista. La elección del lavabo es una de las claves para marcar el estilo que quieres conseguir. Expresa tu personalidad por medio de cualquiera de estas piezas, que sin duda imprimirán un sello de elegancia y modernidad al entorno del baño.

#### Garantía

Los productos Gala están garantizados ante cualquier defecto de fabricación, desde la fecha de adquisición del producto, siempre y cuando la instalación haya sido efectuada de acuerdo con las instrucciones de instalación de Gala y, aplicando la normativa en vigor para instalaciones eléctricas y de saneamiento, por personal autorizado. El periodo de garantía para porcelana sanitaria es de 5 años.

#### Instalación

[Ver manuales de instalación](#)

#### Certificaciones

La calidad en Gala es una constante para garantizar las características técnicas, estéticas y las prestaciones de nuestros productos. Ver certificados de calidad del producto.

#### Mantenimiento

La limpieza se realizará preferentemente con detergente líquido y un cepillo o esponja. No rascar con cuchillas o estropajos de acero. Cada seis meses es recomendable comprobar las juntas de los desagües y verificar que éstos no gotean.

### COMPLEMENTOS



### SUGERENCIAS



### AMBIENTE





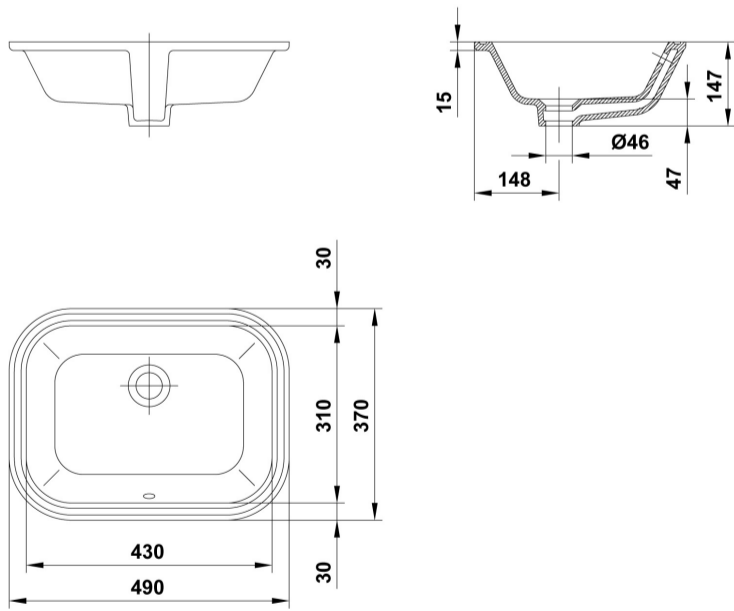

















DIBUJOS TÉCNICOS





## DESCARGAS

### 2D

-  71.41 KB  Lavabo bajo encimera 49x37 cm. - Técnico (.AI)
-  69.66 KB  Lavabo bajo encimera 49x37 cm. - Técnico (.DWG)
-  476.99 KB  Lavabo bajo encimera 49x37 cm. - Técnico (.DXF)
-  82.67 KB  Lavabo bajo encimera 49x37 cm. - Técnico (.PDF)
-  33.49 KB  Lavabo bajo encimera 49x37 cm. - Alzado (.DWG)
-  34.39 KB  Lavabo bajo encimera 49x37 cm. - Alzado (.DXF)
-  32.75 KB  Lavabo bajo encimera 49x37 cm. - Lateral (.DWG)
-  31.36 KB  Lavabo bajo encimera 49x37 cm. - Lateral (.DXF)
-  33.65 KB  Lavabo bajo encimera 49x37 cm. - Planta (.DWG)
-  34.05 KB  Lavabo bajo encimera 49x37 cm. - Planta (.DXF)

### 3D

-  245.92 KB  Lavabo bajo encimera 49x37 cm. - 3D (.DWG)

**bimobject**

-  ArchiCAD 
-  Revit 