



Bañera No Hidro

Con líneas suaves pero bien definidas, EMMA transmite confort y modernidad en el espacio de baño.

EMMA

**Rectangular No Hidro 170x75.
Sin faldón**

REF: 64304

La bañera EMMA de 170x75 cm, con su diseño a base de líneas rectas y radios redondeados, te permite darte unos baños confortables en un espacio con personalidad. Cuenta con bastidor autoportante y desagüe automático.

Precio indicado no incluye faldón "L".

PVP: 560,0 €

REF. 64304

COLORES / ACABADOS

01
Blanco

ARTÍCULOS

Ref.	Producto/Conjunto	Medidas	€/u
64304	Bañera con bastidor y con desagüe automático. Autoportante.	170 x 75 cm	560,0 €
Opciones			
67447	Faldón "L" para bañera Emma de 170 x 75 cm. mano izquierda.	170 x 75 cm	460,0 €
67448	Faldón "L" para bañera Emma de 170 x 75 cm. mano derecha.	170 x 75 cm	460,0 €
Accesorios			
41480	Reposacabezas para bañera Emma rectangular.		

INFORMACIÓN DE PRODUCTO

Características

Emma con bastidor y con desagüe automático. Autoportante. / 25 kg. / 1 unidad palet. Sin faldón.

Información de utilidad

Las bañeras Gala pueden adquirirse con o sin faldón, favoreciendo la versatilidad a la hora de instalarlas. La ubicación del hidromasaje evita problemas a la hora de colocar la mampara. El bastidor es autoportante, lo que facilita su instalación con la mínima obra posible. Gala dispone de líquido desinfectante para las bañeras de hidromasaje con desinfección automática.

Garantía

Los productos Gala están garantizados ante cualquier defecto de fabricación, desde la fecha de adquisición del producto, siempre y cuando la instalación haya sido efectuada de acuerdo con las instrucciones de instalación de Gala y, aplicando la normativa en vigor para instalaciones eléctricas y de saneamiento, por personal autorizado. El período de garantía para material acrílico es de 3 años.

[Ver manuales de instalación](#)

Certificaciones

La calidad en Gala es una constante para garantizar las características técnicas, estéticas y las prestaciones de nuestros productos. Ver certificados de calidad del producto.

Mantenimiento

La limpieza de la bañera debe realizarse con una esponja suave, agua y jabón. Es conveniente secarla posteriormente para evitar la formación de placas calcáreas. No deben utilizarse elementos que puedan dañar la superficie de la bañera, productos abrasivos o disolventes. Recomendamos tener cierto cuidado con determinados detergentes y limpiadores que por su alta concentración no son recomendables en la limpieza de la bañera.

COMPLEMENTOS



SUGERENCIAS



AMBIENTE





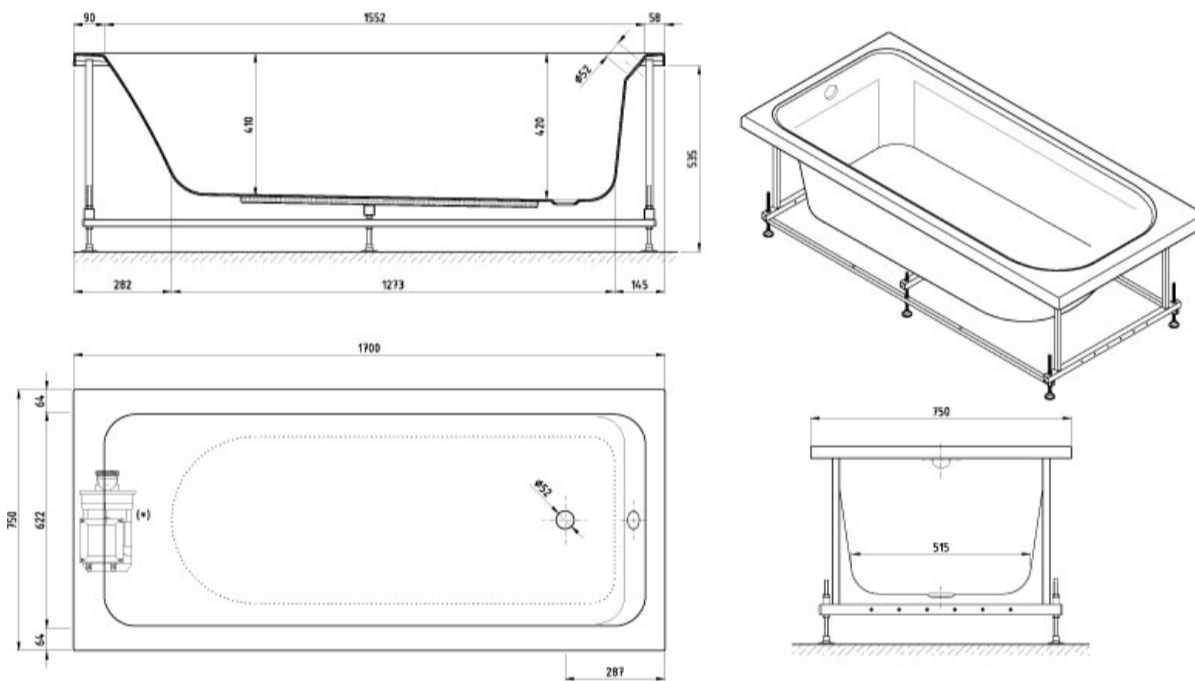





DIBUJOS TÉCNICOS



DESCARGAS

2D

-  329.16 KB  Rectangular No Hidro 170x75. Sin faldón - Técnico (.AI)
-  993.64 KB  Rectangular No Hidro 170x75. Sin faldón - Técnico (.DWG)
-  7.48 MB  Rectangular No Hidro 170x75. Sin faldón - Técnico (.DXF)
-  348.92 KB  Rectangular No Hidro 170x75. Sin faldón - Técnico (.PDF)