



## STREET SQUARE

### Pulsador doble descarga

REF: 5056269

Pulsador Doble descarga cromo brillo.

PVP: **53,0 €**

REF. 5056269

#### COLORES / ACABADOS



69  
Cromo  
brillo

#### ARTÍCULOS

Ref.	Producto/Conjunto	Medidas €/u
5056269	Pulsador Doble descarga Eon9 Cromo brillo	53,0 €
<b>Componentes/Instalación</b>		
55483	WC Full Frame Eon. Sistema de instalación para inodoro suspendido en pared ligera. Descarga 6/3 litros, 4,5/3 litros y 4/2 litros.	244,0 €
55480	WC Full Frame Eon Compact. Sistema de instalación para inodoro suspendido en pared ligera. Descarga 6/3 litros, 4,5/3 litros y 4/2 litros.	265,0 €
55485	WC Full Frame Eon Freestanding. Sistema de instalación para inodoro suspendido autoportante. Descarga 6/3 litros, 4,5/3 litros y 4/2 litros.	305,0 €
55484	WC Full Frame Gala Innova. Sistema de instalación para inodoro suspendido Gala Innova. Incluye flexo de alimentación y tubo corrugado para Shower Toilets. Descarga 6/3 litros, 4,5/3 litros y 4/2 litros.	368,0 €
55481	WC Half Frame Eon Compact. Sistema de instalación para inodoro suspendido en pared de obra. Descarga 6/3 litros, 4,5/3 litros y 4/2 litros.	211,0 €
55482	WC Tank Eon Compact. Sistema de instalación para inodoro no suspendido en pared de obra y pared ligera. Descarga 6/3 litros, 4,5/3 litros y 4/2 litros.	141,0 €

#### INFORMACIÓN DE PRODUCTO

##### Características

Pulsador Doble descarga Eon9 Cromo brillo. Sólo compatibles con soportes Eon.

##### Garantía

Los productos Gala están garantizados ante cualquier defecto de fabricación, desde la fecha de adquisición del producto, siempre y cuando la instalación haya sido efectuada de acuerdo con las instrucciones de instalación de Gala y, aplicando la normativa en vigor para instalaciones eléctricas y de saneamiento, por personal autorizado. Los periodos de garantía son 2 años.

##### Instalación

[Ver manuales de instalación](#)

##### Certificaciones

La calidad en Gala es una constante para garantizar las características técnicas, estéticas y las prestaciones de nuestros productos. Ver certificados de calidad del producto.

##### Mantenimiento

Para la limpieza periódica debe utilizar un paño suave y agua jabonosa. Seque el pulsador después de su limpieza. Si utiliza productos como geles, limpiadores líquidos o productos anticáliz, lea siempre antes las instrucciones del fabricante y tras su uso enjuague siempre el pulsador con agua limpia. No utilizar productos de limpieza abrasivos como bioalcohol, lejías, aguafuerte, amoníaco, acetonas.... No utilizar estropajos agresivos.

---

AMBIENTE



---



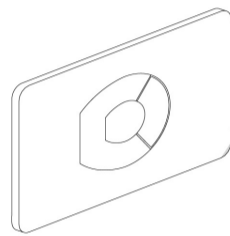
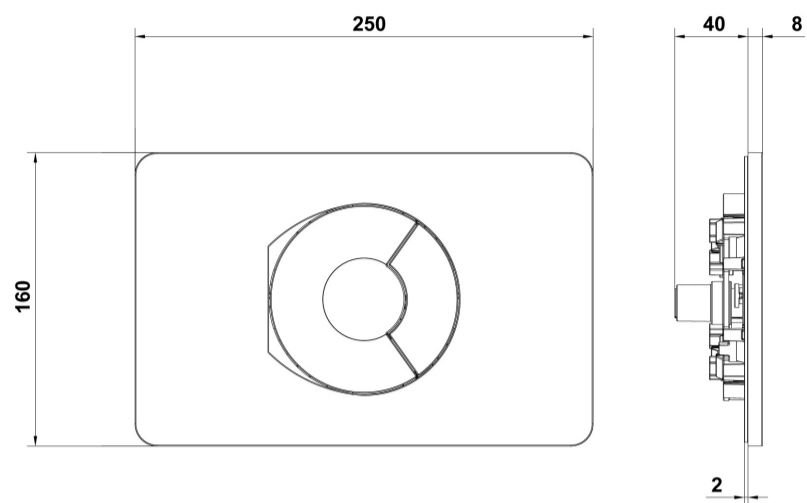





DIBUJOS TÉCNICOS



---

## DESCARGAS

### 2D

-  155.21 KB  Pulsador doble descarga - Técnico (.AI)
-  376.44 KB  Pulsador doble descarga - Técnico (.DWG)
-  2.6 MB  Pulsador doble descarga - Técnico (.DXF)
-  169.33 KB  Pulsador doble descarga - Técnico (.PDF)