



EMMA SQUARE

Inodoro BTW 54x36 cm.

REF: 27110

Inodoro BTW (trasera adosada a pared sin huecos ocultos) de tanque alto, lo que le permite un tamaño muy compacto de sólo 54 cm de largo. Salida dual Horizontal/Vertical con juego de anclaje. De líneas modernas cuadradas muy depuradas, suavemente redondeadas en las esquinas.

Precio total conjunto incluye: inodoro para tanque alto BTW y asiento fijo Slim.

PVP: 284,0 €

PVP Conjunto: 357,0 €

REF. 27110

COLORES / ACABADOS

01
Blanco

ARTÍCULOS

Ref.	Producto/Conjunto	Medidas	€/u
	Inodoro para tanque alto BTW		
27110	Inodoro BTW salida dual	54 x 36 cm	284,0 €
51648	Asiento fijo Slim		73,0 €
	PVP Conjunto		357,0 €
Opciones			
51640	Asiento fijo		73,0 €
51641	Asiento con caída amortiguada		130,0 €
51649	Asiento con caída amortiguada Slim		130,0 €
Componentes/Instalación			
50463	Codo curvo para inodoro salida vertical. Recomendada instalación con varilla. Varilla no incluida.		27,2 €
53720	Codo curvo para inodoro salida vertical. Recomendada instalación con varilla. Varilla no incluida.		17,2 €

SUGERENCIAS



INFORMACIÓN DE PRODUCTO

Características

Inodoro BTW de 54x36 cm. con salida dual y juego de anclaje. / 31 kg. / 20 unidades palet. Para instalación con salida vertical es necesario codo. Para instalación con salida horizontal no es necesario codo.

Garantía

Los productos Gala están garantizados ante cualquier defecto de fabricación, desde la fecha de adquisición del producto, siempre y cuando la instalación haya sido efectuada de acuerdo con las instrucciones de instalación de Gala y, aplicando la normativa en vigor para instalaciones eléctricas y de saneamiento, por personal autorizado. El periodo de garantía para porcelana sanitaria es de 5 años.

Instalación

[Ver manuales de instalación](#)

Certificaciones

La calidad en Gala es una constante para garantizar las características técnicas, estéticas y las prestaciones de nuestros productos. Ver certificados de calidad del producto.

Mantenimiento

La limpieza se realizará preferentemente con detergente líquido y un cepillo o esponja. No rascar con cuchillas o estropajos de acero. Cada seis meses es recomendable comprobar las juntas de los desagües y verificar que éstos no gotean.

AMBIENTE





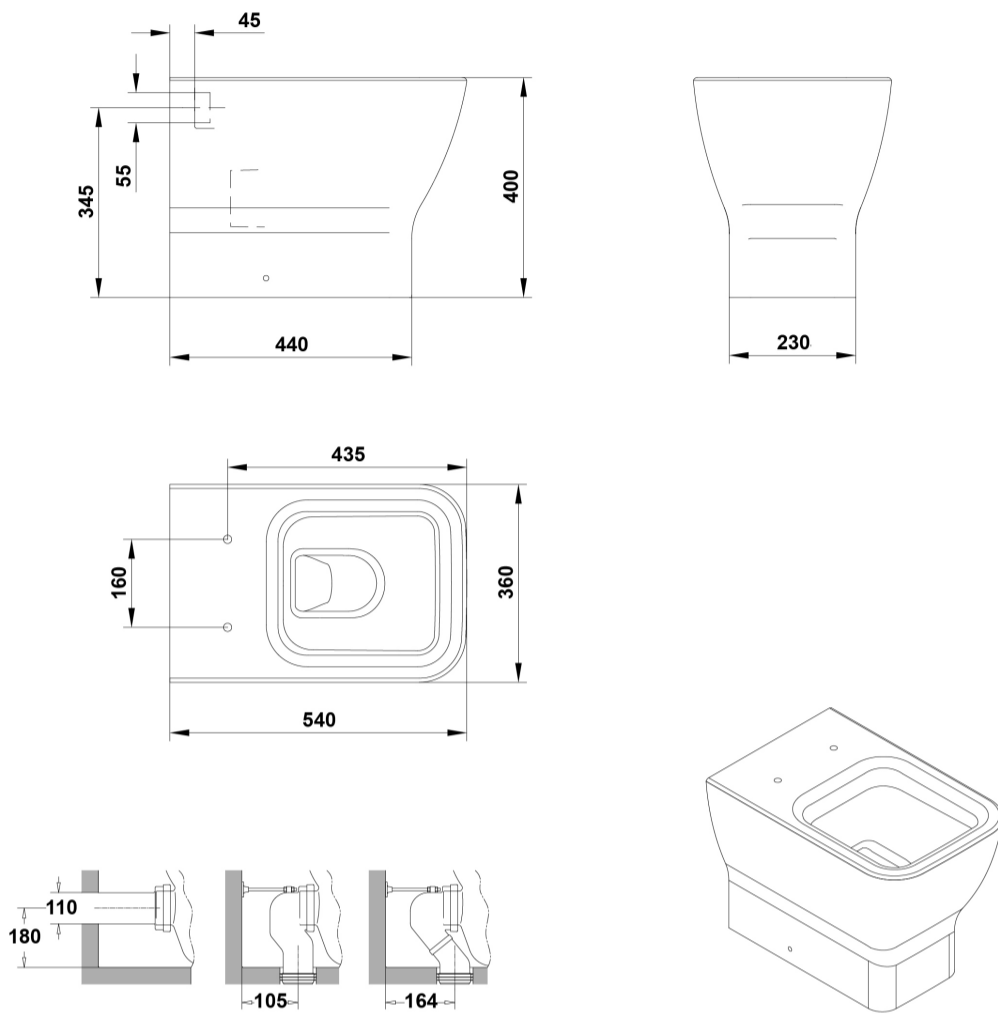





DIBUJOS TÉCNICOS



DESCARGAS

2D

-  182.78 KB  Inodoro BTW 54x36 cm. - Técnico (.AI)
-  173.5 KB  Inodoro BTW 54x36 cm. - Técnico (.DWG)
-  1.11 MB  Inodoro BTW 54x36 cm. - Técnico (.DXF)
-  192.62 KB  Inodoro BTW 54x36 cm. - Técnico (.PDF)

VÍDEOS