



MID

Lavamanos 45x45 cm.

REF: 40080

Lavabo amplio y elegante de repisa trasera funcional para jabones y accesorios, la nueva tendencia de pared delgada en cerámica.

Grifería no incluida.

PVP: 98,0 €

REF. 40080

COLORES / ACABADOS

01
Blanco

ARTÍCULOS

Ref.	Producto/Conjunto	Medidas	€/u
40080	Lavamanos con rebosadero y juego de fijación	45 x 45 cm	98,0 €

INFORMACIÓN DE PRODUCTO

Características

Lavamanos de 45 x 45 cm con rebosadero y juego de fijación. / 13 kg / 24 unidades palet. Instalación mural

Información de utilidad

Los lavabos murales son ideales para crear espacios minimalistas. Son propuestas originales, inspiradas en el espacio y la arquitectura, que aportan un toque de distinción. Lavabos asimétricos, compactos que resultan en un juego de líneas y volúmenes depurados. Soluciones claves para crear una atmósfera especial.

Garantía

Los productos Gala están garantizados ante cualquier defecto de fabricación, desde la fecha de adquisición del producto, siempre y cuando la instalación haya sido efectuada de acuerdo con las instrucciones de instalación de Gala y, aplicando la normativa en vigor para instalaciones eléctricas y de saneamiento, por personal autorizado. El periodo de garantía para porcelana sanitaria es de 5 años.

Instalación

[Ver manuales de instalación](#)

Certificaciones

La calidad en Gala es una constante para garantizar las características técnicas, estéticas y las prestaciones de nuestros productos. Ver certificados de calidad del producto.

Mantenimiento

La limpieza se realizará preferentemente con detergente líquido y un cepillo o esponja. No rascar con cuchillas o estropajos de acero. Cada seis meses es recomendable comprobar las juntas de los desagües y verificar que éstos no gotean.

COMPLEMENTOS



SUGERENCIAS



AMBIENTE





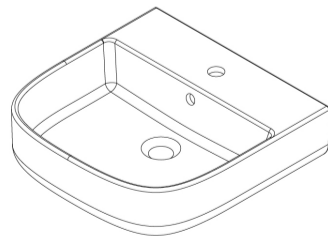
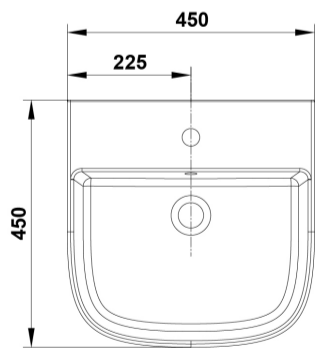
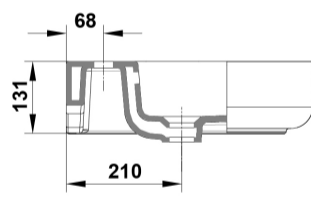
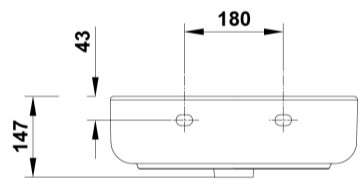

DIBUJOS TÉCNICOS



DESCARGAS

2D

-  351.82 KB [↓ Lavamanos 45x45 cm. - Técnico \(.AI\)](#)
-  505.17 KB [↓ Lavamanos 45x45 cm. - Técnico \(.DWG\)](#)
-  3.66 MB [↓ Lavamanos 45x45 cm. - Técnico \(.DXF\)](#)
-  359.88 KB [↓ Lavamanos 45x45 cm. - Técnico \(.PDF\)](#)