

**ELIA**

**Pulsador doble descarga**

**REF: 5056901**

Pulsador Doble descarga blanco.

**PVP: 25,8 €**

**REF. 5056901**

## COLORES / ACABADOS

01  
Blanco

## ARTÍCULOS

Ref.	Producto/Conjunto	Medidas €/u
5056901	Pulsador Doble descarga ST2 blanco.	25,8 €
<b>Componentes/Instalación</b>		
55486	WC Half Frame Stride. Sistema de instalación para inodoro suspendido en pared de obra. Descarga 6/3 litros, 4,5/3 litros y 4/2 litros.	185,0 €

## INFORMACIÓN DE PRODUCTO

### Características

Pulsador Doble descarga ST2 blanco.

### Garantía

Los productos Gala estan garantizados ante cualquier defecto de fabricación, desde la fecha de adquisición del producto, siempre y cuando la instalación haya sido efectuada de acuerdo con las instrucciones de instalación de Gala y, aplicando la normativa en vigor para instalaciones electricas y de saneamiento, por personal autorizado. Los periodos de garantía son 2 años.

### Instalación

[Ver manuales de instalación](#)

### Certificaciones

La calidad en Gala es una constante para garantizar las características técnicas, estéticas y las prestaciones de nuestros productos. Ver certificados de calidad del producto.

### Mantenimiento

Para la limpieza periodica debe utilizar un paño suave y agua jabonosa. Seque el pulsador después de su limpieza. Si utiliza productos como geles, limpiadores liquidos ó productos antical, lea siempre antes las instrucciones del fabricante y tras su uso enjuague siempre el pulsador con agua limpia. No utilizar productos de limpieza abrasivos como bioalcohol, lejias, aguafuerte, amoniaco, acetonas.... No utilizar estropajos agresivos

## AMBIENTE



---



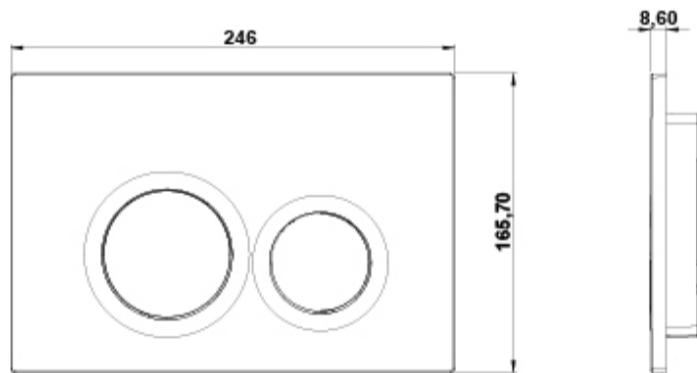





DIBUJOS TÉCNICOS



---

## DESCARGAS

### 2D

-  472.6 KB  Pulsador doble descarga - Técnico (.AI)
-  114.54 KB  Pulsador doble descarga - Técnico (.DWG)
-  554.57 KB  Pulsador doble descarga - Técnico (.DXF)
-  466.22 KB  Pulsador doble descarga - Técnico (.PDF)