



MOVILIDAD REDUCIDA

Monomando de lavabo con maneta gerontológica.

REF: 39300

Grifería de fácil accesibilidad. Se utiliza preferentemente en restauración, cocinas y centros sanitarios, donde se necesita poder manejar el grifo con los antebrazos para no tocarlo con las manos por higiene.

Grifería movilidad reducida.

PVP: 93,0 €

REF. 39300

COLORES / ACABADOS

00 Sin color

SUGERENCIAS



ARTÍCULOS

Ref.	Producto/Conjunto	€/u
39300	Monomando de lavabo con maneta gerontológica.	93,0 €

INFORMACIÓN DE PRODUCTO

Características

Monomando de lavabo con maneta gerontológica. Enlaces de alimentación flexibles de 3/8". Combinable con lavabo Blue de movilidad reducida.

Garantía

Los productos Gala están garantizados ante cualquier defecto de fabricación, desde la fecha de adquisición del producto, siempre y cuando la instalación haya sido efectuada de acuerdo con las instrucciones de instalación de Gala y, aplicando la normativa en vigor para instalaciones eléctricas y de saneamiento, por personal autorizado. El periodo de garantía para griferías es de 5 años.

Instalación

[Ver manuales de instalación](#)

Certificaciones

La calidad en Gala es una constante para garantizar las características técnicas, estéticas y las prestaciones de nuestros productos. Ver certificados de calidad del producto.

Mantenimiento

Para la limpieza periódica de las piezas de grifería utilizar un paño suave y agua jabonosa. Seque la grifería después de su limpieza. Si utiliza productos como geles, limpiadores líquidos o productos anticál, lea siempre antes las instrucciones del fabricante y tras su uso enjuague siempre la grifería con agua limpia. No utilizar productos de limpieza abrasivos como bioalcohol, lejías, aguafuerte, amoníaco, acetonas.... No utilizar estropajos agresivos.

AMBIENTE





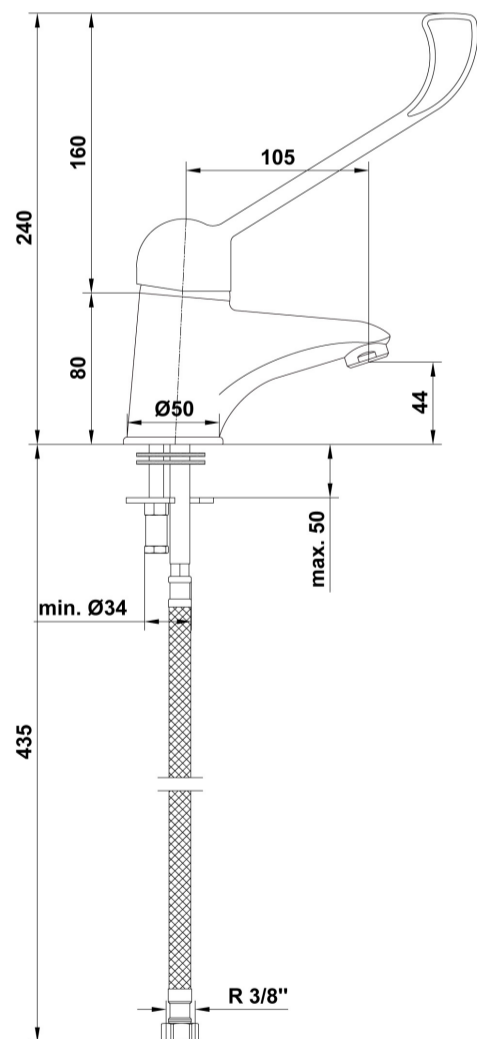





DIBUJOS TÉCNICOS



DESCARGAS

2D

-  79.69 KB  Monomando de lavabo con maneta gerontológica. - Técnico (.AI)
-  84.39 KB  Monomando de lavabo con maneta gerontológica. - Técnico (.DWG)
-  659.96 KB  Monomando de lavabo con maneta gerontológica. - Técnico (.DXF)
-  92.87 KB  Monomando de lavabo con maneta gerontológica. - Técnico (.PDF)

bimobject

-  ArchiCAD 
-  Revit 