



## KAY SQUARE

### Contenedor de ducha escalón derecho

REF: 53209

Contenedor de ducha escalón derecho.  
Cabado cromo. Fácil sujeción adhesiva

PVP: **92,7 €**

## REF. 53209

### COLORES / ACABADOS

00  
Cromo

### ARTÍCULOS

Ref.	Producto/Conjunto	Medidas	€/u
53209	Contenedor de ducha escalón derecho. Acabado cromo. Fácil sujeción adhesiva	131 x 287 x 82 cm	<b>92,7 €</b>

### INFORMACIÓN DE PRODUCTO

#### Características

Contenedor de ducha escalón derecho. Cabado cromo. C

#### Garantía

Los productos Gala están garantizados ante cualquier defecto de fabricación, desde la fecha de adquisición del producto, siempre y cuando la instalación haya sido efectuada de acuerdo con las instrucciones de instalación de Gala y, aplicando la normativa en vigor para instalaciones eléctricas y de saneamiento, por personal autorizado. El periodo de garantía es de 5 años.

#### Instalación

Sistema adhesivo. Ver manual de instalación

#### Certificaciones

La calidad en Gala es una constante para garantizar las características técnicas, estéticas y las prestaciones de nuestros productos. Ver certificados de calidad del producto.

#### Mantenimiento

La limpieza se realizará preferentemente con detergente líquido y un cepillo o esponja. No rasar con cuchillas o estropajos de acero.



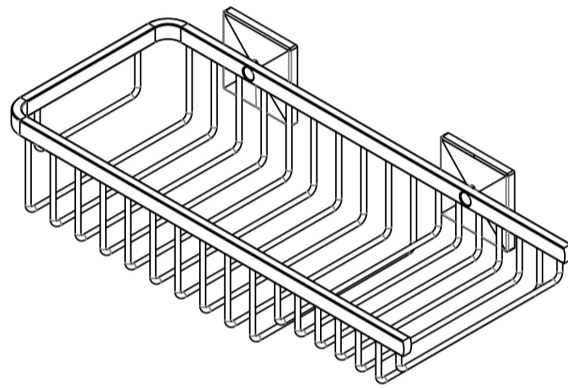
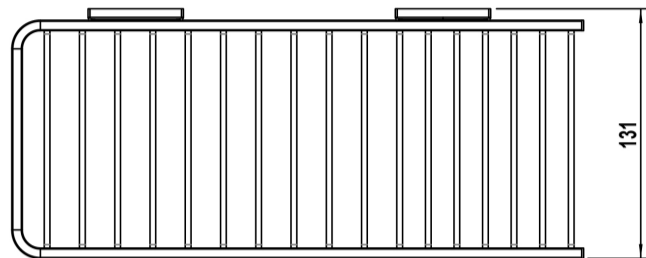
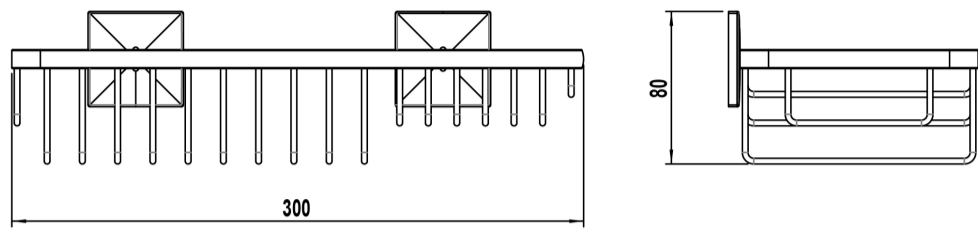

### DIBUJOS TÉCNICOS



---

## DESCARGAS

### 2D

-  167.6 KB [Contenedor de ducha escaalón derecho - Técnico \(.AI\)](#)
-  81.83 KB [Contenedor de ducha escaalón derecho - Técnico \(.DWG\)](#)
-  505.85 KB [Contenedor de ducha escaalón derecho - Técnico \(.DXF\)](#)
-  168.57 KB [Contenedor de ducha escaalón derecho - Técnico \(.PDF\)](#)