



## MID

**Lavamanos 45x45 cm.**

**REF: 40080**

Lavabo amplio y elegante de repisa trasera funcional para jabones y accesorios, la nueva tendencia de pared delgada en cerámica.

Grifería no incluida.

**PVP: 98,0 €**

REF. 40080

### COLORES / ACABADOS

01  
Blanco

### ARTÍCULOS

Ref.	Producto/Conjunto	Medidas	€/u
40080	Lavamanos con rebosadero y juego de fijación	45 x 45 cm	98,0 €

### INFORMACIÓN DE PRODUCTO

#### Características

Lavamanos de 45 x 45 cm con rebosadero y juego de fijación. / 13 kg / 24 unidades palet. Instalación mural

#### Información de utilidad

Aprovechar el espacio es esencial, por eso son tan importantes los productos que dan plena utilidad y ayudan a rentabilizar cada metro cuadrado. Opciones para todos los gustos: unos prácticos y funcionales, otros para llegar a espacios mínimos y también propuestas que no renuncian al diseño.

#### Garantía

Los productos Gala están garantizados ante cualquier defecto de fabricación, desde la fecha de adquisición del producto, siempre y cuando la instalación haya sido efectuada de acuerdo con las instrucciones de instalación de Gala y, aplicando la normativa en vigor para instalaciones eléctricas y de saneamiento, por personal autorizado. El periodo de garantía para porcelana sanitaria es de 5 años.

#### Instalación

[Ver manuales de instalación](#)

#### Certificaciones

La calidad en Gala es una constante para garantizar las características técnicas, estéticas y las prestaciones de nuestros productos. Ver certificados de calidad del producto.

#### Mantenimiento

La limpieza se realizará preferentemente con detergente líquido y un cepillo o esponja. No rascar con cuchillas o estropajos de acero. Cada seis meses es recomendable comprobar las juntas de los desagües y verificar que éstos no gotean.

### COMPLEMENTOS



### SUGERENCIAS



### AMBIENTE





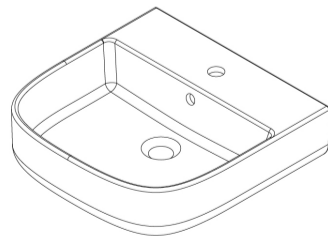
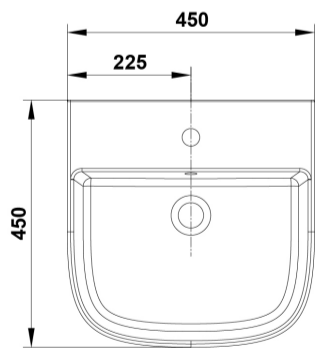
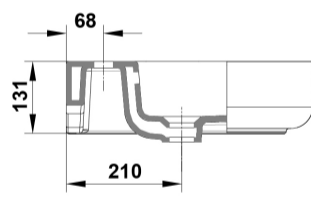
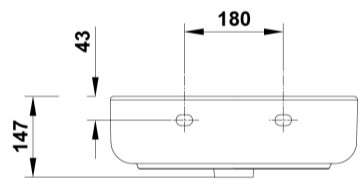

DIBUJOS TÉCNICOS



---

## DESCARGAS

### 2D

-  351.82 KB [↓ Lavamanos 45x45 cm. - Técnico \(.AI\)](#)
-  505.17 KB [↓ Lavamanos 45x45 cm. - Técnico \(.DWG\)](#)
-  3.66 MB [↓ Lavamanos 45x45 cm. - Técnico \(.DXF\)](#)
-  359.88 KB [↓ Lavamanos 45x45 cm. - Técnico \(.PDF\)](#)